



РУКОВОДСТВО ПОЛЬЗОВАТЕЛЯ

ЖК-ТЕЛЕВИЗОР С

LED-ПОДСВЕТКОЙ

Перед началом эксплуатации устройства внимательно прочтите настоящее руководство и сохраните его для будущего использования.

Оборудование соответствует требованиям Технического Регламента «Ограничение использования некоторых опасных веществ в электрическом и электронном оборудовании».

P/NO: MFL67441717 (1206-01)

Адрес производителя: 143160 Российская Федерация,
Московская область, Рузский район, сельское поселение
Дороховское, 86 км Минского шоссе, д. 9



www.lg.com

УСТАНОВКА ПОДСТАВКИ

A-3 УСТАНОВКА ТЕЛЕВИЗОРА

- A-3 Прикрепление подставки
- A-7 Укладка кабелей

ОБЩЕЕ

СПИСОК ЯЗЫКОВ

- Русский
- Қазақша
- Українська

ЯЗЫКИ

B-1 ОБЕСПЕЧЕНИЕ СВЯЗИ

- B-1 Подключение антенны
- B-2 Спутниковая связь
- B-2 HDMI связь
- B-4 ARC (Звуковой канал)
- B-4 DVI на HDMI связь
- B-5 MHL соединение
- B-6 RGB-PC соединение
- B-7 Компонентное соединение
- B-8 Композитное соединение
- B-9 Euro scart соединение
- B-11 Звуковое подключение
- B-12 - Цифровое оптическое аудио соединение
- B-13 USB соединение
- B-14 CI модуль связи
- B-15 Разъем для наушников

B-19 СПЕЦИФИКАЦИЯ

ОБЩЕЕ

УСТАНОВКА ТЕЛЕВИЗОРА

Изображение может отличаться от модели вашего телевизора

Прикрепление подставки

47/55 LM96**

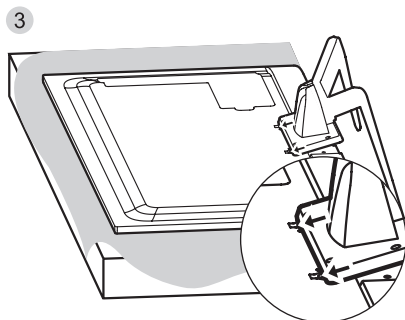
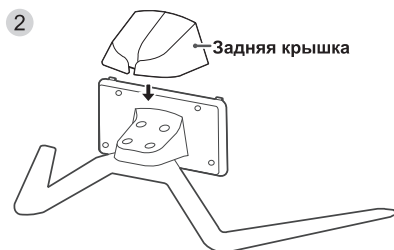
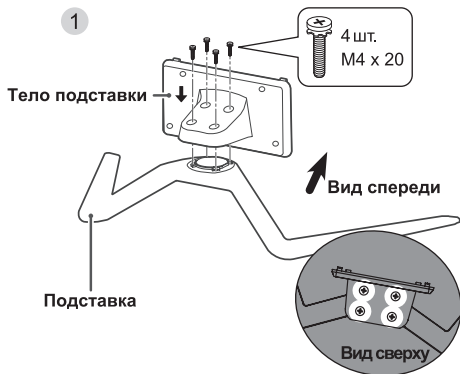

ВНИМАНИЕ

- При прикреплении подставки к телевизору, поместите экраном вниз на мягкую ткань плоской поверхности, чтобы защитить экран от царапин

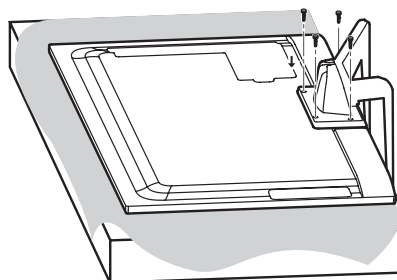
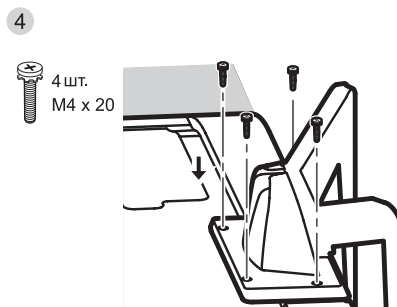

ВНИМАНИЕ

- Убедитесь, что винты крепятся плотно. Если они достаточно надежно закреплены, телевизор можно наклонять после установки.
- Не затягивайте винты слишком сильно, иначе они могут быстро изнашиваться.

ВНИМАНИЕ

- Снимите подставку, прежде чем крепить телевизор к стене, выполняя операцию в обратном порядке.

42/47/55LM86**

1

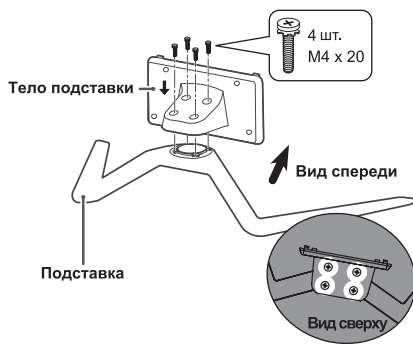

2



3

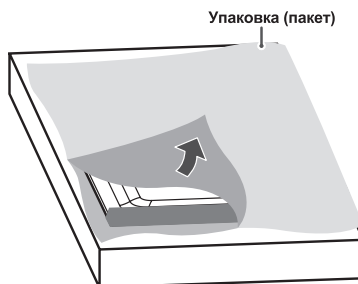

ВНИМАНИЕ

- При прикреплении подставки к телевизору, поместите экраном вниз на мягкую ткань плоской поверхности, чтобы защитить экран от царапин

4

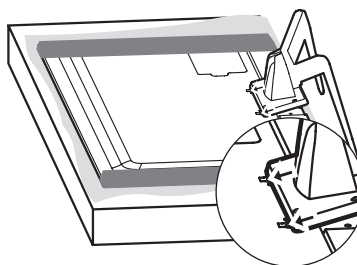

5

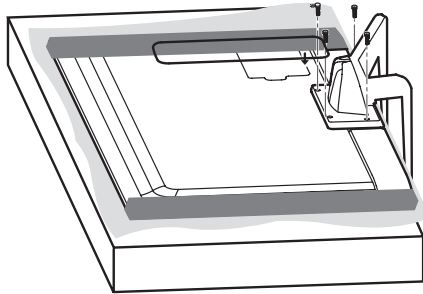
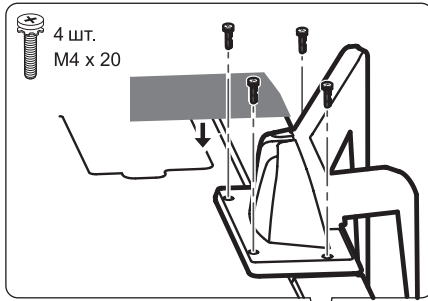

! ВНИМАНИЕ

- Убедитесь, что винты крепятся плотно. Если они достаточно надежно закреплены, телевизор можно наклонять после установки.
- Не затягивайте винты слишком сильно, иначе они могут быстро изнашиваться.

6

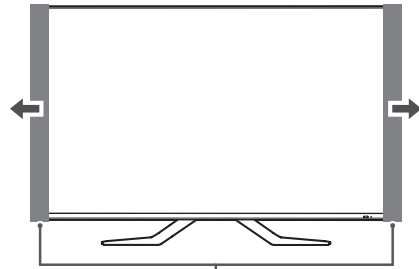

Защита

РУССКИЙ

! ВНИМАНИЕ

- Снимите подставку, прежде чем крепить телевизор к стене, выполняя операцию в обратном порядке.

72LM95**

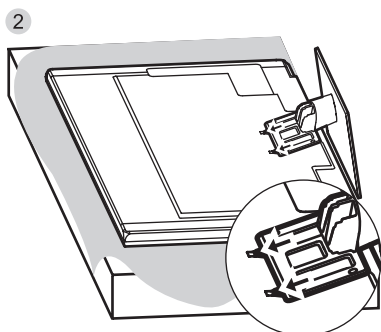
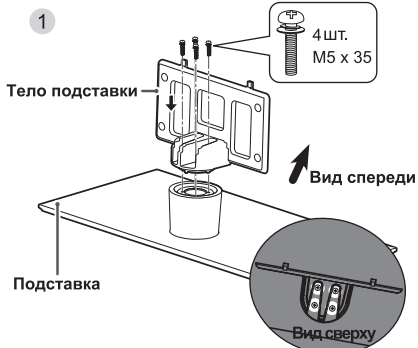

ВНИМАНИЕ

- При прикреплении подставки к телевизору, поместите экраном вниз на мягкую ткань плоской поверхности, чтобы защитить экран от царапин

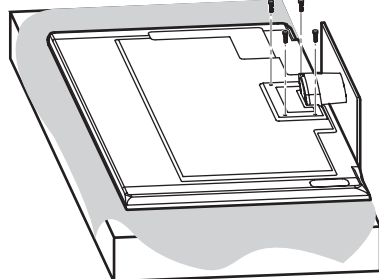
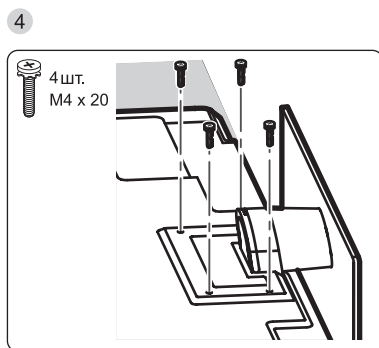
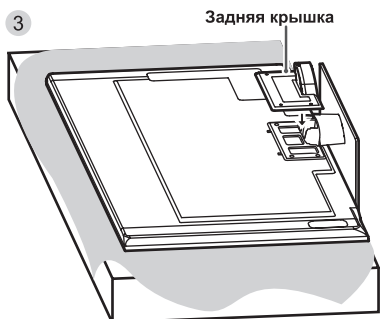

ВНИМАНИЕ

- Убедитесь, что винты крепятся плотно. Если они достаточно надежно закреплены, телевизор можно наклонять после установки.
- Не затягивайте винты слишком сильно, иначе они могут быстро износиться.

ВНИМАНИЕ

- Снимите подставку, прежде чем крепить телевизор к стене, выполняя операцию в обратном порядке.

Укладка кабелей

47/55LM96**, 42/47/55LM86**

1 Соберите кабели на задней крышке.

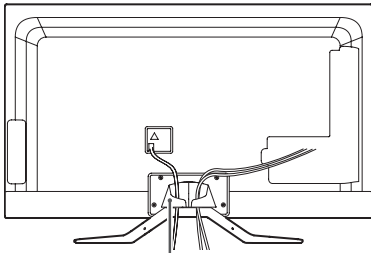

Задняя крышка

2 Установите держатель кабеля, как показано на рисунке

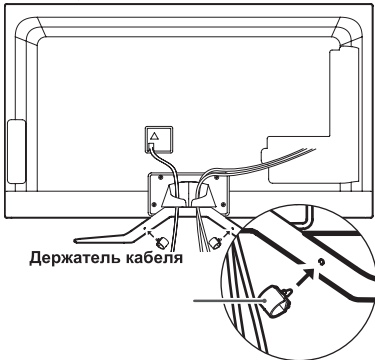

Держатель кабеля

3 Соберите и свяжите кабели при помощи держателя кабеля.

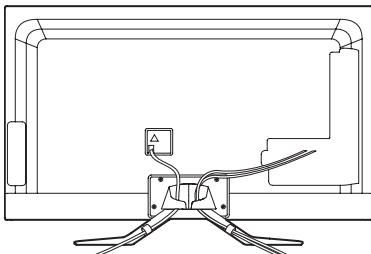

72LM95**

1 Закрепите держатель для кабеля как показано на рисунке.

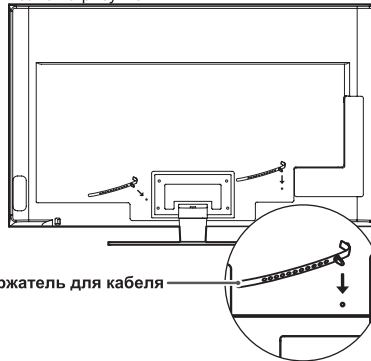

Держатель для кабеля

2 Соберите и свяжите кабели при помощи держателя кабеля

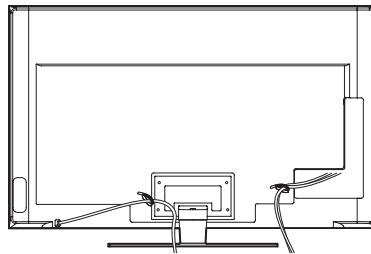

3 Потяните за кабельное управление на задней крышке телевизора. Затем закрепите его.

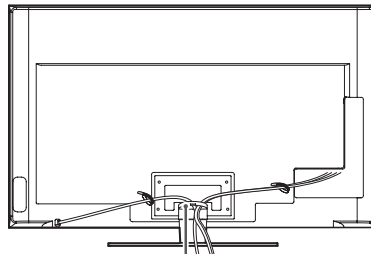

Кабеля

⚠ ВНИМАНИЕ

- Не перемещайте телевизор, удерживая за держатель кабеля, поскольку держатель может сломаться, и нанести вам травмы, и привести к повреждению телевизора.

2 СОДЕРЖАНИЕ

СОДЕРЖАНИЕ

A-3 УСТАНОВКА ТЕЛЕВИЗОРА

3 ЛИЦЕНЗИИ

3 ПРЕДУПРЕЖДЕНИЕ О ПРОГРАММНОМ ОБЕСПЕЧЕНИИ С ОТКРЫТЫМ ИСХОДНЫМ КОДОМ

4 ПРАВИЛА ПО ТЕХНИКЕ БЕЗОПАСНОСТИ

10 Просмотр 3D - изображения

12 ПРОЦЕДУРА УСТАНОВКИ

12 СБОРКА И ПОДГОТОВКА К РАБОТЕ

- 12 Распаковка
- 16 Принадлежности, приобретаемые отдельно
- 17 Элементы и кнопки
- 18 Поднятие и перемещение телевизора
- 19 Установка на столе
- 20 Крепление к стене

21 ПУЛЬТ ДУ

- 22 Регистрация пульта ДУ Magic
- 22 Использование пульта ДУ Magic
- 22 Меры предосторожности при использовании пульта ДУ Magic

23 ДИСТАНЦИОННОЕ УПРАВЛЕНИЕ

24 ИСПОЛЬЗОВАНИЕ РУКОВОДСТВА ПОЛЬЗОВАТЕЛЯ

25 ОБСЛУЖИВАНИЕ

- 25 Чистка телевизора
- 25 - Экран, рамка, корпус и подставка
- 25 - Кабель питания

25 УСТРАНЕНИЕ НЕИСПРАВНОСТЕЙ

26 ТЕХНИЧЕСКИЕ ХАРАКТЕРИСТИКИ

ПРЕДУПРЕЖДЕНИЕ!

- Несоблюдение указанных мер предосторожности может привести к серьезной травме, несчастному случаю или смертельному исходу.

ВНИМАНИЕ!

- Несоблюдение указанных мер предосторожности может привести к легкой травме или повреждению устройства.

ПРИМЕЧАНИЕ

- Примечание помогает понять безопасный способ использования устройства и следовать ему. Пожалуйста, внимательно прочитайте это примечание, прежде чем использовать устройство

ЛИЦЕНЗИИ

Поддерживаемые лицензии могут отличаться в зависимости от модели. Дополнительная информация о лицензиях находится по адресу www.lg.com.



Произведено по лицензии компании Dolby Laboratories. Символы «Dolby» и двойное «D» являются товарными знаками компании Dolby Laboratories.



«HDMI», логотип «HDMI» и «High-Definition Multimedia Interface» являются товарными знаками или зарегистрированными товарными знаками компании HDMI Licensing LLC.



СВЕДЕНИЯ О DIVX VIDEO: DivX® — это цифровой формат видео, созданный компанией DivX, LLC, дочерней компанией Rovi Corporation. Данное устройство имеет официальную сертификацию DivX Certified® для воспроизведения видео DivX. Посетите веб-сайт divx.com для получения дополнительной информации и загрузки программного обеспечения для преобразования видео в формат DivX.

СВЕДЕНИЯ О DIVX VIDEO-ON-DEMAND. Для воспроизведения фильмов DivX Video-on-Demand (VOD) устройство DivX Certified® должно быть зарегистрировано. Чтобы получить код регистрации, перейдите в раздел DivX VOD меню настройки устройства. Для получения дополнительной информации о выполнении регистрации перейдите по адресу: vod.divx.com.

“DivX Certified® для воспроизведения видео DivX® с разрешением до HD 1080p, включая содержимое со статусом Premium”.

“DivX®, DivX Certified® и соответствующие логотипы являются товарными знаками компании Rovi Corporation или ее дочерних компаний и используются по лицензии.”

«Защищено одним или несколькими из следующих патентов:»
7,295,673; 7,460,668; 7,515,710; 7,519,274”



Произведено по лицензии по патентам США №: 5,956,674; 5,974,380; 6,487,535 и другим всемирным и патентам и патентам США, выпущенным и рассматриваемым. DTS, символ и DTS и символ вместе являются зарегистрированными товарными знаками, а DTS 2.0+Digital Out является зарегистрированным товарным знаком DTS, Inc. Данный продукт также включает программное обеспечение. © DTS, Inc. Все права сохранены.

ПРЕДУПРЕЖДЕНИЕ О ПРОГРАММНОМ ОБЕСПЕЧЕНИИ С ОТКРЫТЫМ ИСХОДНЫМ КОДОМ

Для получения исходного кода по условиям лицензий GPL, LGPL, MPL и других лицензий с открытым исходным кодом, который содержится в данном продукте, посетите веб-сайт: <http://opensource.lge.com>.

Кроме исходного кода, для загрузки доступны все соответствующие условия лицензии, отказ от гарантий и уведомления об авторских правах.

LG Electronics также предоставляет исходный код на компакт-диске за плату, которая покрывает стоимость выполнения этой рассылки (в частности, стоимость медианосителя, пересылки и обработки) посредством запросов в LG Electronics по адресу: opensource@lge.com. Данное предложение действительно в течение трех (3) лет с даты приобретения изделия.

ПРАВИЛА ПО ТЕХНИКЕ БЕЗОПАСНОСТИ

Прежде чем пользоваться устройством, внимательно прочитайте эти инструкции по технике безопасности.



! ПРЕДУПРЕЖДЕНИЕ!

РУССКИЙ



- Не размещайте телевизор и пульт ДУ в следующих местах:
 - » под воздействием прямых солнечных лучей;
 - » в местах с повышенной влажностью, например в ванной комнате;
 - » вблизи источников тепла, например печей, обогревателей и др.;
 - » вблизи кухонных столов или увлажнителей, где на них легко может попасть пар или масло;
 - » в местах, не защищенных от дождя или ветра;
 - » вблизи сосудов с водой, например ваз.
 Несоблюдение указанных мер предосторожности может привести к возгоранию, поражению электрическим током, неисправности или деформации устройства.



- Не размещайте устройство в местах, где оно может подвергнуться воздействию пыли.
Это может привести к пожару.



- Сетевая вилка служит для отключения устройства. Вилка должна оставаться исправной.



- Не прикасайтесь к вилке мокрыми руками. Кроме того, если шнур влажный или покрыт пылью, как следует просушите вилку или сотрите со шнура пыль. Избыточная влага может привести к поражению электрическим током.



- Розетка, к которой подключается устройство, должна быть заземлена. (Кроме незаземляемых устройств.)
Иначе возможно поражение электрическим током или иная травма.



- Плотно вставляйте кабель питания в разъем.
Если кабель питания вставлен неплотно, может возникнуть пожар.



- Кабель питания не должен соприкасаться с такими предметами, как нагреватели.
Это может привести к пожару или поражению электрическим током.



- Не следует ставить тяжелые предметы или сам телевизор на шнур питания.
Это может привести к пожару или поражению электрическим током.



- Во избежание попадания дождевой воды по антенному кабелю, его следует вводить снаружи здания в помещение снизу вверх.
Попадание воды внутрь устройства может привести к его повреждению и поражению электрическим током.

! ПРЕДУПРЕЖДЕНИЕ!



- При монтаже телевизора на стену следует убедиться, что телевизор не висит на кабеле питания и сигнальных кабелях. Это может стать причиной пожара или поражения электрическим током.



- Не подключайте слишком много электрических устройств к одной розетке на несколько потребителей. Это может привести к возгоранию по причине перегрева.

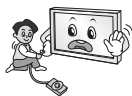

- При подключении внешних устройств, следите за тем, чтобы телевизор не упал или не опрокинулся. Это может привести к травме или повреждению телевизора.



- Держите влагонепроницаемый упаковочный материал и виниловую упаковку в месте, недоступном для детей. Влагопоглощающий материал может нанести вред при проглатывании. При случайном попадании материала внутрь следует вызвать у пострадавшего рвоту и обратиться в ближайшее медучреждение. Кроме того, виниловая упаковка может привести к удушью. Держите ее в недоступном для детей месте.



- Не разрешайте детям забираться или держаться за телевизор. Телевизор может упасть, что может привести к тяжелым травмам.



- Утилизируйте использованные батареи должным образом и следите за тем, чтобы дети не проглотили их. Если это произошло, немедленно обратитесь за медицинской помощью.



- Когда кабель питания вставлен в розетку, не вставляйте проводник (например, металлическую спицу) в другой конец кабеля. Кроме того, не прикасайтесь к другому концу кабеля питания, когда кабель вставлен в розетку. Возможно поражение электрическим током. (в зависимости от модели)



- Не размещайте и не храните горючие вещества около устройства. Из-за неосторожного обращения с горючими веществами может возникнуть взрыв или пожар.



- Не роняйте внутрь устройства металлические предметы (монеты, заколки для волос, спицы, куски провода и т.п.), а также легковоспламеняющиеся предметы (например, бумагу или спички). Следует внимательно следить за детьми, когда они находятся вблизи устройства. Возможно поражение электрическим током, пожар или травмы. Если в устройство попал посторонний предмет, отсоедините кабель питания и обратитесь в сервисный центр.



- Не распыляйте воду на устройство и не очищайте его горючими веществами (бензин или растворитель). Возможно поражение электрическим током или пожар.



- Не допускайте ударов по устройству и попадания посторонних предметов внутрь устройства, не стучите по экрану. Несоблюдение этих мер предосторожности может привести к травме или повреждению устройства.

! ПРЕДУПРЕЖДЕНИЕ!

- Не прикасайтесь к устройству или антенне во время грозы. Возможно поражение электрическим током.



- Не прикасайтесь к стенной розетке в случае утечки газа. Откройте окна и проветрите помещение. Искра может вызвать пожар, и вы можете получить ожог.



- Не следует самостоятельно разбирать, ремонтировать и модифицировать устройство. Возможно поражение электрическим током или пожар. Для проверки, калибровки или ремонта устройства обращайтесь в сервисный центр.



- Если произойдет что-либо из перечисленного, немедленно отключите устройство от электросети и обратитесь в сервисный центр.
 - » Устройство было подвергнуто электрическому разряду.
 - » Устройство было повреждено.
 В устройство попали посторонние предметы.
 Из устройства шел дым или странный запах.
 Это может привести к пожару или поражению электрическим током.



- Если вы не собираетесь пользоваться устройством в течение длительного времени, отсоедините от него кабель питания. Пыль может вызвать пожар, а в результате нарушения изоляции может произойти утечка тока, поражение электрическим током или пожар.



- На устройство не должны попадать капли жидкости или брызги. Нельзя также ставить на него предметы, наполненные жидкостью (например, вазы).

! ВНИМАНИЕ!

- Установите устройство в месте, где нет радиопомех.



- Следует обеспечить достаточное расстояние между наружной антенной и кабелем питания во избежание их соприкосновения даже в случае падения антенны. Это может привести к поражению электрическим током.



- Не устанавливайте устройство на неустойчивые полки или наклонные поверхности. Также следует избегать мест, где устройство подвергается вибрациям, или мест с неполной опорой. Несоблюдение указанных мер предосторожности может привести к тому, что устройство упадет или перевернется, что может повлечь за собой травму или повреждение устройства.



- При установке телевизора на подставку нужно предпринять меры по предотвращению его опрокидывания. При несоблюдении указанных мер предосторожности устройство может упасть, что может привести к травме.

ВНИМАНИЕ!

- Если требуется закрепить устройство на стене, установите стандартное VESA-крепление для монтажа на стене (дополнительные детали) на его задней панели. При установке устройства на стене с помощью настенного монтажного кронштейна (дополнительные детали) надежно закрепите его во избежание падения устройства.
- Используйте только крепления / аксессуары, рекомендованные изготовителем.



- Для установки антенны обратитесь к квалифицированному специалисту. Самостоятельная установка может привести к пожару или поражению электрическим током.

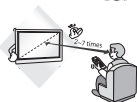

- При просмотре телевизора рекомендуется соблюдать расстояние, равное не менее 2—7 диагоналям экрана телевизора. Просмотр телевизора в течение длительного времени может привести к снижению остроты зрения.

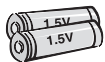

- Используйте только указанный тип батарей. Несоблюдение этого требования может привести к повреждению пульта ДУ.

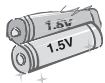

- Не используйте новые батареи вместе со старыми. Это может привести к перегреву и протечкам батарей.



- Между пультом ДУ и датчиком не должно быть никаких предметов.



- Сигнал от пульта ДУ может быть подавлен солнечным светом или другим источником яркого света. В этом случае в комнате следует сделать свет менее ярким.



- При подключении внешних устройств, таких как игровые консоли, убедитесь в том, что подключаемые кабели имеют достаточную длину. Иначе устройство может упасть, что приведет к травме или повреждению устройства.



- Не следует включать/выключать телевизор, подсоединяя или отсоединяя вилку от настенной розетки. (Не используйте вилку для включения.) Это может стать причиной механического отказа или поражения электрическим током.



- Соблюдайте инструкции по установке, приведенные далее, чтобы предотвратить перегрев устройства.
 - » Расстояние между телевизором и стеной должно быть не менее 10 см.
 - » Не устанавливайте устройство в местах без вентиляции (например, на книжной полке или в серванте).
 - » Не устанавливайте устройство на ковер или подушку.
 - » Убедитесь в том, что вентиляционные отверстия не закрыты скатертью или шторой.
 Иначе может произойти возгорание.



ВНИМАНИЕ!

- Не прикасайтесь к вентиляционным отверстиям при просмотре телевизора в течение долгого времени, поскольку они могут сильно нагреться. Это не влияет на работу или производительность устройства.

- Периодически осматривайте кабель устройства и в случае видимого износа или повреждения выньте его из розетки и замените на кабель, рекомендованный авторизованным специалистом по обслуживанию.

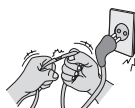

- Не допускайте скопления пыли на контактах разъемов или на розетке. Это может привести к пожару.



- Не допускайте физического или механического воздействия на шнур электропитания, а именно перекручивания, завязывания, перегибания шнура. Не зажимайте шнур дверью и не наступайте на него. Обращайте особое внимание на вилки, стенные розетки и точки соединения провода с устройством.



- Не нажимайте сильно на панель рукой или острым предметом (гвоздем, карандашом или ручкой). Не царапайте панель.



- Старайтесь не прикасаться к экрану и не держать на нем пальцы в течение продолжительного периода времени. Это может вызвать временные искажения на экране.



- При чистке устройства и его компонентов сначала отсоедините вилку шнура питания от розетки, а затем протрите устройство мягкой тканью. Применение избыточных усилий может привести к появлению царапин или обесцвечиванию поверхности. Не распыляйте воду и не протирайте устройство мокрой тканью. Никогда не пользуйтесь очистителями для стекол, автомобильными или промышленными полиролями, абразивными средствами или воском, бензолом, спиртом и т. п., которые могут повредить устройство и его панель. Несоблюдение указанных мер предосторожности может привести к возгоранию, поражению электрическим током или повреждению устройства (деформации, коррозии или поломке).

- Если устройство подключено к розетке переменного тока, оно не отключается от источника питания переменного тока даже при выключении с помощью переключателя питания.



- Отключая прибор от электрической розетки, беритесь рукой за вилку. Отсоединение проводов внутри кабеля может привести к возгоранию.



- При перемещении устройства сначала убедитесь в том, что оно отключено от сети. Затем отсоедините кабели питания, антенные кабели и остальные подключаемые кабели. Телевизор или кабель питания могут быть повреждены, что может создать опасность возгорания или поражения электрическим током.



- Перемещение или распаковку устройства следует производить двум людям, т.к. оно тяжелое. Иначе возможно получение травмы.

! ВНИМАНИЕ!



- Раз в год отдавайте устройство в сервисный центр для чистки его внутренних частей. Накопившаяся пыль может привести к механическому повреждению.



- Любое обслуживание должны производить квалифицированные специалисты. Обслуживание требуется, когда устройство было повреждено каким-либо образом (поврежден кабель питания или вилка, пролита жидкость, внутрь попал посторонний предмет, устройство пострадало от дождя или влаги, устройство не работает должным образом, или его уронили).



- Если устройство кажется холодным на ощупь, при его включении возможно небольшое мерцание. Это нормальное явление, с устройством все в порядке.

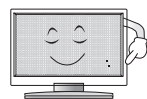

- ЖК-панель — это высокотехнологичное изделие с матрицей с разрешением от 2 до 6 миллионов пикселей. На панели могут появляться мелкие черные точки и/или яркие цветные точки (красные, синие или зеленые) размером 1 ppm. Это не является неисправностью и не влияет на производительность и надежность устройства. Эта проблема также встречается в сторонних продуктах и не является поводом для обмена или денежного возмещения.



- В зависимости от места просмотра (слева/справа/сверху/снизу) яркость и цветность панели может изменяться. Это происходит ввиду особенностей строения панели. Это не связано с производительностью устройства и не является неисправностью.



- Отображение неподвижного изображения (например, логотипа вещаемого канала, экранного меню, сцены из видеоигры) в течение длительного времени может привести к повреждению экрана и появлению остаточного изображения. Настоящая гарантия на устройство не распространяется на появление остаточного изображения. Не допускайте отображения статичного изображения в течение длительного времени (двух и более часов для ЖК-телевизоров, одного и более часов для плазменных телевизоров). Кроме того, остаточное изображение по краям экрана может появиться при просмотре изображения в формате 4:3 в течение длительного периода времени. Эта проблема также встречается в сторонних продуктах, и не является поводом для обмена или денежного возмещения.

• Звуки, издаваемые устройством

Треск: треск, который можно услышать при просмотре или выключении телевизора, вызван тепловым сжатием пластика в результате изменения температуры и влажности. Данный шум является обычным явлением при использовании продуктов, подверженных температурной деформации. Гудение электрической цепи/жужжание панели: из высокоскоростной коммутационной схемы устройства может исходить тихий шум, образованный при прохождении большого тока, необходимого для работы устройства. Это зависит от устройства. Данный звук не влияет на работу и надежность продукта.

Просмотр 3D-изображения



ПРЕДУПРЕЖДЕНИЕ!

Условия просмотра

Время просмотра

- При просмотре 3D-изображения каждый час следует делать 5—15-минутные перерывы. Просмотр 3D-изображения в течение длительного времени может стать причиной головной боли, головокружения, усталости или дискомфорта.

РУССКИЙ

Люди, подверженные припадкам от светового воздействия или имеющие хронические заболевания

- Некоторые зрители могут испытывать припадки или другие симптомы в результате воздействия импульсов света или определенного его сочетания в 3D-изображении.
- Не следует смотреть 3D-видео, если чувствуется тошнота, при беременности и / или хронических заболеваниях, таких как эпилепсия, расстройство сердечной деятельности или при проблемах с давлением и т.д.
- 3D-изображения не рекомендуются к просмотру людям со стереослепотой или стереоаномалиями. Может появиться двоение изображения или дискомфорт.
- В случае страбизма (косоглазие), амблиопии (пониженное зрение) или астигматизма могут возникнуть сложности в распознавании глубины, может быстро наступать усталость из-за двоения изображения. Рекомендуется делать более частые перерывы.
- Если зрение левым и правым глазом различается, то перед просмотром 3D-изображений следует пройти осмотр у окулиста.

Симптомы, при которых требуется прекратить просмотр 3D-изображения или сделать перерыв

- Не следует смотреть 3D-изображение при усталости от недостатка сна, переутомлении или опьянении.
- В этом случае следует прекратить просмотр 3D-изображения и отдохнуть, чтобы данные симптомы прошли.
 - » Если симптомы сохраняются, то следует обратиться к врачу. Симптомы включают головную боль, боль в глазах, головокружение, тошноту, сердцебиение, расфокусировку изображения, дискомфорт, двоение изображения, зрительный дискомфорт и усталость.

**ВНИМАНИЕ!****Условия просмотра****▪ Расстояние просмотра**

При просмотре 3D-видео рекомендуется находиться на расстоянии не менее двух диагоналей экрана от телевизора. Если при просмотре 3D-видео вы чувствуете дискомфорт, отодвиньтесь от телевизора дальше.

Возраст зрителей**▪ Дети**

Просмотр 3D-изображений детьми до 5 лет запрещен.

Дети до 10 лет, поскольку их зрение развивается, имеют повышенную восприимчивость и перевозбуждаются (например, пытаются дотронуться до экрана или прыгнуть в него). Просмотр 3D-изображений детьми должен строго контролироваться.

У детей более выражена бинокулярная диспаратность 3D-изображений, чем у взрослых, поскольку расстояние между глазами у них меньше. Таким образом, одно и то же стереоизображение для них выглядит более глубоким, чем для взрослых.

▪ Подростки

Подростки до 19 лет могут иметь повышенную чувствительность из-за световой стимуляции 3D-изображения. Рекомендуем им воздерживаться от длительного просмотра 3D-изображений в состоянии усталости.

▪ Пожилые люди

Для пожилых людей стереоэффект 3D-изображений может быть менее выражен, чем для молодых. Не следует располагаться к телевизору ближе, чем рекомендуется.

Меры предосторожности при использовании 3D-очков

- Убедитесь в том, что вы используете 3D-очки производства LG. Иначе качественное отображение 3D-видео может не обеспечиваться.
- Не используйте 3D-очки вместо очков для коррекции зрения, солнечных очков и защитных очков.
- Применение модифицированных 3D-очков может привести к напряжению зрения или искажению изображения.
- Не подвергайте 3D-очки воздействию чрезвычайно высоких или низких температур. Это может привести к их деформации.
- 3D-очки легко сломать или поцарапать. Используйте только чистую мягкую ткань для очистки линз. Не царапайте поверхность линз 3D-очков острыми предметами и не очищайте их химическими веществами.

**ПРИМЕЧАНИЕ**

- Приведенное изображение может отличаться от вашего телевизора.
- Экранное меню вашего телевизора может незначительно отличаться от изображенного на рисунке.
- Доступные меню и параметры могут отличаться в зависимости от используемого источника входа или модели устройства.
- В дальнейшем этот телевизор может получить новые функции.
- Для снижения энергопотребления переключайте телевизор в режим ожидания. Если какое-то время телевизор не смотрят, следует выключить его, чтобы снизить потребление энергии.
- Энергопотребление во время использования может быть значительно снижено путем уменьшения яркости изображения. При этом будут снижены и эксплуатационные расходы.

ПРОЦЕДУРА УСТАНОВКИ

- 1 Откройте упаковку и убедитесь в наличии полного комплекта аксессуаров.
- 2 Подсоедините подставку к телевизору.
- 3 Подключите внешнее устройство к телевизору.
- 4 Убедитесь в том, что сетевое подключение доступно.
Функции настройки сети можно использовать, только если сеть подключена.

СБОРКА И ПОДГОТОВКА К РАБОТЕ

Распаковка

Комплект должен включать следующие элементы. В случае отсутствия аксессуаров обратитесь в магазин, в котором был куплен этот товар. Рисунки в инструкции могут отличаться от данного устройства и его элементов.

**ВНИМАНИЕ!**

- Для обеспечения безопасности и продолжительного срока службы устройства не используйте детали, не одобренные изготовителем.
- В противном случае при повреждении или получении травм гарантия на данное устройство не распространяется.
- На экране некоторых моделей может быть тонкая пленка; не снимайте ее.

**ПРИМЕЧАНИЕ**

- Комплектация устройства может отличаться в зависимости от модели.
- Спецификации устройства или содержание данного руководства может изменяться без предварительного уведомления ввиду модернизации функций устройства.
- Для обеспечения оптимального соединения кабеля HDMI и USB-устройства должны иметь корпус разъема толщиной не более 10 мм и шириной не более 18 мм. Используйте удлинитель, который поддерживает USB 2.0, если кабель USB или флэш-накопитель USB не вставляется в порт USB на вашем телевизоре.

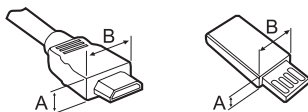

$$A \leq 10 \text{ mm}$$

$$B \leq 18 \text{ mm}$$

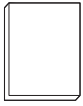

**Руководство
пользователя**

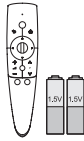

**Пульт ДУ Magic, батареи
(AA)**
(см. стр. 21)

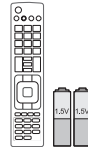

Пульт ДУ и батареи (AAA)
(см. стр. 23)

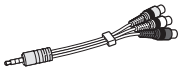

Композитный видекабель
(см. стр. B-7, B-8)

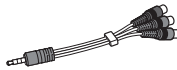

**Компонентный
видеокабель**
(см. стр. B-7)



Scart gender cable
(см. стр. B-9)



3D-очки
Количество 3D-очков может
отличаться в зависимости
от модели или страны.



Очки Dual Play
(в зависимости от модели)



Салфетка для протирки
(в зависимости от модели)
Воспользуйтесь ею для
чистки корпуса.



Изолятор
(в зависимости от модели)
(см. стр. 15)

Только для 47/55LM96**, 42/47/55LM86**



Крышка задней стойки
(см. стр. А-3, А-4)



Ножка подставки
(см. стр. А-3, А-4)



Основание подставки
(см. стр. А-3, А-4)



Винты для подставки
8 шт., М4 x 20
(см. стр. А-3, А-4)



Держатель для кабеля
2 шт.
(см. стр. А-7)

РУССКИЙ

Только для 72LM95**

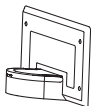

Крышка задней стойки
(см. стр. А-6)



Ножка подставки
(см. стр. А-6)

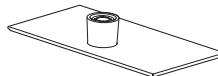

Основание подставки
(см. стр. А-6)



Винты для подставки
4 шт., М4 x 20 / 4 шт., М5 x 35
(см. стр. А-6)



Держатель для кабеля
2 шт.
(см. стр. А-7)



Кабель питания



Адаптер беспроводной сети

⚠ ВНИМАНИЕ!

- Если есть изолятор, выполните следующие действия.
 - » Используйте для установки телевизора в месте, где существует разность потенциалов между телевизором и GND (землей) сигнала антенны. Если существует разность потенциалов сигнала антенны между телевизором и GND (землей), то контакт антенны может сильно нагреться, а перегрев может привести к несчастному случаю.
 - » Безопасность во время просмотра телевизора можно увеличить путем эффективного снятия напряжения электропитания с телевизионной антенны. Рекомендуется прикрепление изолятора к стене. Если изолятор невозможно прикрепить к стене, прикрепите его к телевизору. Избегайте отсоединения антенного изолятора после его установки.
- » Сначала убедитесь, что телевизионная антенна подключена.

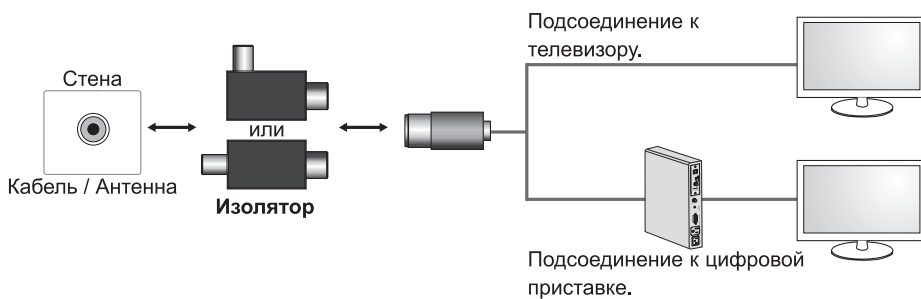

Подсоедините окончание изолятора к розетке кабеля/антенны, а другой его конец к телевизору или цифровой приставке.

“Оборудование, подключенное к заземлению через сеть или с помощью другого оборудования с подключением к заземлению и к системе кабельного вещания с помощью коаксиального кабеля, может в некоторых случаях создать опасность пожара. Подключение к системе кабельного вещания должно осуществляться через устройство, обеспечивающее электрическую изоляцию ниже определенного диапазона частот (гальванический разъединитель, см. EN 60728-11)”

При использовании изолятора РЧ может произойти небольшая потеря чувствительности сигнала.

Принадлежности, приобретаемые отдельно

Отдельные элементы каталога могут быть изменены или модифицированы без уведомления.

Для приобретения этих принадлежностей обратитесь к дилеру.

Данные устройства работают только с совместимыми моделями.

РУССКИЙ



AN-MR300

Пульт ДУ Magic



AG-F2, AG-F3****

3D-очки



AG-F2DP, AG-F3**DP**

Очки Dual Play



AN-WF100

Адаптер беспроводной сети

Совместимость	47/55LM96**	72LM95**	42/47/55LM86**
AN-MR300 Пульт ДУ Magic	•	•	•
AG-F2**, AG-F3** 3D-очки	•	•	•
AG-F2**DP, AG-F3**DP Очки Dual Play	•	•	•
AN-WF100 Адаптер беспроводной сети		•	

Название модели или ее конструкция может изменяться в зависимости от функциональных обновлений, решения производителя или от его политики.

Элементы и кнопки

47/55LM96**, 42/47/55LM86**

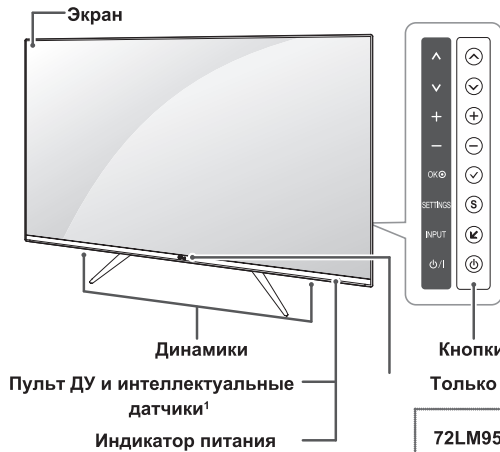

Только для 42/47/55LM86**: Подсветка логотипа LG

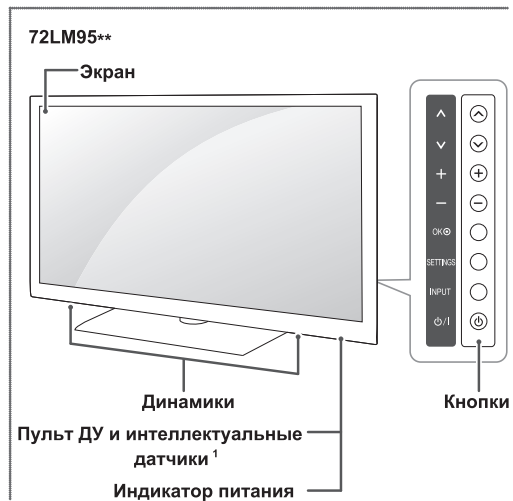

Кнопки	Описание
↑ ↓	Прокрутка по списку сохраненных каналов.
+ -	Настройка громкости.
OK	Выбор подсвеченного пункта меню или подтверждение ввода.
SETTINGS	Переход в главное меню или сохранение введенных данных и выход из меню.
INPUT	Изменение источника входного сигнала.
⏻	Включение и выключение устройства..

¹ Интеллектуальный датчик: настройка качества изображения и яркости в зависимости от условий освещения .

! ПРИМЕЧАНИЕ

Чтобы включить или выключить индикатор питания, выберите в главном меню **OPTION** (ОПЦИИ).

Поднятие и перемещение телевизора

Перед перемещением или поднятием телевизора ознакомьтесь со следующими инструкциями во избежание повреждения и для обеспечения безопасной транспортировки независимо от типа и размера телевизора.

ВНИМАНИЕ!

- Избегайте касания экрана, так как это может привести к его повреждению.
- Телевизор предпочтительно перемещать в оригинальной коробке или упаковочном материале.
- Перед перемещением или поднятием телевизора отключите кабель питания и все остальные кабели.
- Во избежание царапин, когда вы держите телевизор, экран должен быть направлен в сторону от вас.

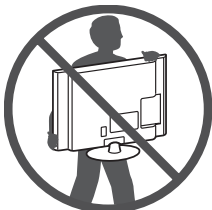

- Крепко удерживайте верхнюю и нижнюю части корпуса телевизора. Не дотрагивайтесь до прозрачной части, динамика или области решетки динамика.

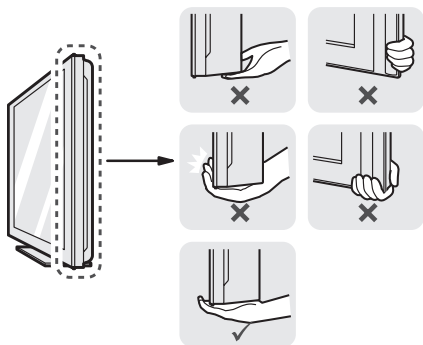

- Большой телевизор должны переносить не менее 2-х человек.
- При транспортировке телевизора в руках удерживайте его, как показано на следующем рисунке.

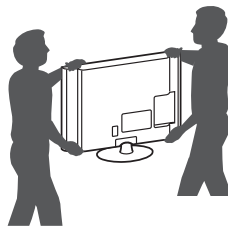

- При транспортировке не подвергайте телевизор тряске или избыточной вибрации.
- При транспортировке держите телевизор вертикально, не ставьте его на бок и не наклоняйте влево или вправо.
- На боковых частях телевизора должны быть защитные наклейки. (в зависимости от модели)

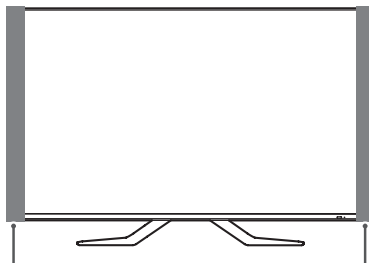

Защитная наклейка

Установка на столе

- 1 Поднимите и вертикально установите телевизор на столе.
 - Оставьте 10 см (минимум) зазор от стены для достаточной вентиляции.

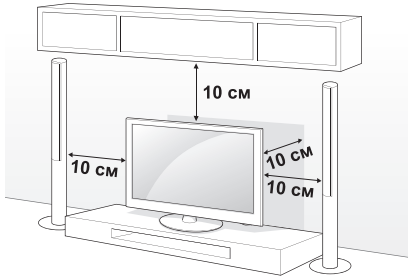

- 2 Подключите шнур питания к розетке.



ВНИМАНИЕ!

- Не размещайте телевизор вблизи источников тепла, так как это может привести к пожару или другим повреждениям.

Регулировка угла обзора телевизора

Поверните телевизор на 20 градусов влево или вправо для улучшения видимости с места просмотра.

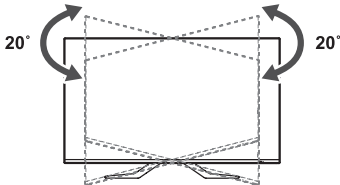

ВНИМАНИЕ!

- При регулировке угла обзора устройства будьте осторожны, чтобы не прищемить пальцы. Не допускайте защемления рук или пальцев, т.к. это может привести к травме. При слишком большом наклоне телевизор может упасть, что приведет к его повреждению или травме.

Закрепление телевизора на стене

Этот компонент доступен не для всех моделей.

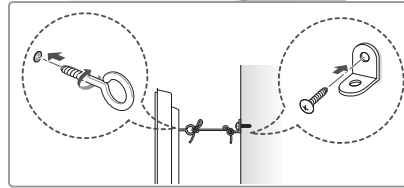
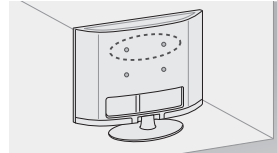

- 1 Вставьте и затяните болты с ушками или болты кронштейнов ТВ на задней панели телевизора.
 - Если в местах для болтов с ушками уже установлены другие болты, то сначала вывинтите их.
- 2 Закрепите кронштейны на стене с помощью болтов. Совместите кронштейн и болты с ушками на задней панели телевизора.
- 3 Крепким шнуром надежно привяжите болты с ушками к кронштейнам. Убедитесь в том, что шнур расположен горизонтально.



ВНИМАНИЕ!

- Следите за тем, чтобы дети не забирались и не висели на телевизоре.



ПРИМЕЧАНИЕ

- Используйте платформу или шкаф достаточно большой и прочный, чтобы выдержать вес устройства.
- Кронштейны, винты и шнуры не входят в комплект поставки. Дополнительные аксессуары можно приобрести у местного дилера.

Крепление на стене

Осторожно прикрепите настенный кронштейн (приобретаемый отдельно) к задней части телевизора и прикрепите его к прочной стене перпендикулярно полу. Для монтажа телевизора на стены из других строительных материалов обращайтесь к квалифицированным специалистам. Компания LG рекомендует вызывать квалифицированного мастера для крепления телевизора к стене.

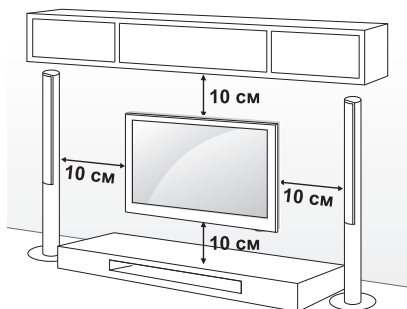

Убедитесь в том, что винты и настенный кронштейн отвечают стандартам VESA. В следующей таблице приведены стандартные габариты для комплектов настенного крепления.

Кронштейн для настенного крепления

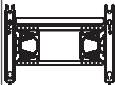
Модель	47/55LM96**	42/47/55LM86**	72LM95**
VESA (A x B)	400 x 400	600 x 400	
Стандартный винт	M6	M8	
Количество винтов	4	4	
Кронштейн для настенного крепления	LSW400BX	LSW600B	
	 LSW420BX		

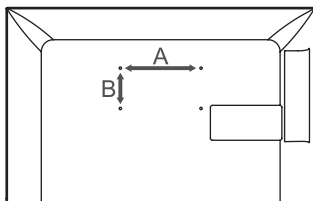

ВНИМАНИЕ!

- Перед перемещением и установкой телевизора отключите кабель питания. Несоблюдение этого правила может привести к поражению электрическим током.
- Установка телевизора на потолок или наклонную стену может привести к его падению и получению травмы. Следует использовать одобренный кронштейн LG для настенного крепления и обратиться к местному дилеру или квалифицированному специалисту.
- Не заворачивайте винты с избыточной силой, т.к. это может привести к повреждению телевизора и потере гарантии.
- Следует использовать винты и настенные крепления, отвечающие стандарту VESA. Гарантия не распространяется на повреждения или травмы, полученные в результате неправильного использования или использования неправильных аксессуаров.

ПРИМЕЧАНИЕ

- Следует использовать винты, указанные в спецификации для винтов стандарта VESA.
- Комплект кронштейна для настенного крепления снабжается инструкцией по монтажу и необходимыми комплектующими.
- Настенный кронштейн является дополнительным аксессуаром. Дополнительные аксессуары можно приобрести у местного дилера.
- Длина винтов может зависеть от кронштейна для настенного крепления. Убедитесь в том, что винты имеют соответствующую длину.
- Дополнительная информация приведена в руководстве к кронштейну для настенного крепления.

(в зависимости от модели)

- Чтобы защитить экран от повреждения (царапин, отпечатков пальцев), установите телевизор на плоский стол, не снимая упаковочный материал.
- После удаления упаковочного материала с задней панели телевизора установите телевизор в соответствии с инструкцией, прилагаемой к кронштейну для настенного крепления.
- После установки телевизора удалите защитные наклейки.

ФУНКЦИИ ПУЛЬТА ДУ MAGIC

При появлении сообщения "Разряжена батарея пульта ДУ Magic. Замените батарею." необходимо заменить батарею.

Чтобы заменить батареи, откройте крышку батарейного отсека, замените батареи (1,5 В AA) с учетом ⊕ и ⊖, указанных на наклейке в отсеке, и закройте крышку. Направляйте пульт ДУ на телевизор.

Чтобы извлечь батареи, выполните указания по их установке в обратном порядке

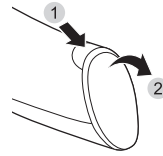

ВНИМАНИЕ!

- Не используйте новые батареи вместе со старыми, это может вызвать повреждение пульта ДУ.

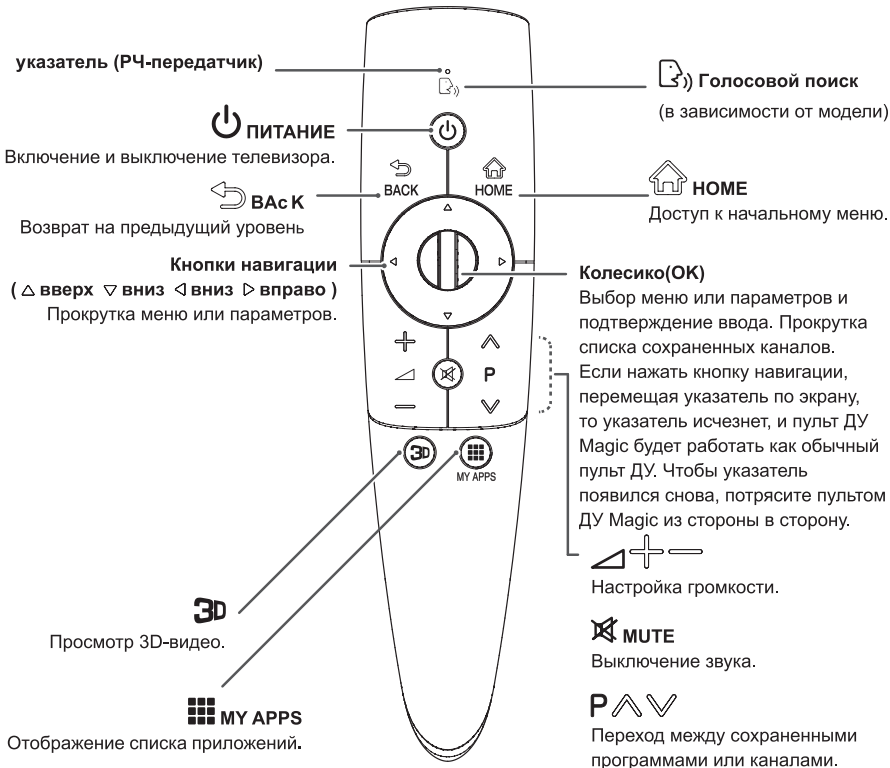

Голосовой поиск

Эта функция представлена в виде бета-версии и доступна лишь в поддерживаемых моделях.

Необходимо подключение к сети для использования функции голосового поиска.

Распознавание голоса может варьироваться в зависимости от характеристик пользователя (голос, произношение, интонация и скорость произношения) и окружающей среды (шум и громкости телевизора)

- 1 Нажмите на значок Голосового поиска на экране.
- 2 Говорите медленно и четко. После завершения распознавания голоса на экране появится сообщение об обработке.

- Пользуйтесь Волшебным пультом ДУ на расстоянии не дальше 15 см от лица.

Регистрация пульта ДУ Magic

Перед началом работы телевизора необходимо выполнить его сопряжение (зарегистрировать) с Волшебным пультом ДУ.

Регистрация пульта ДУ Magic



- 1 Для автоматической регистрации включите телевизор и нажмите кнопку **Колесико(OK)**. После завершения регистрации на экране появится соответствующее сообщение.
- 2 В случае ошибки регистрации выключите и снова включите телевизор, затем нажмите **Колесико(OK)**, чтобы выполнить регистрацию.

Повторная регистрация пульта ДУ Magic



BACK



HOME

- 1 Чтобы произвести сброс, нажмите и удерживайте кнопки **BACK** и **HOME** в течение 5 секунд. Затем зарегистрируйте пульт, выполнив процедуру "Регистрация пульта ДУ Magic", приведенную выше.
- 2 Для повторной регистрации пульта ДУ Magic нажмите и удерживайте кнопку **BACK** в течение 5 секунд, направляя пульт в сторону телевизора. После завершения регистрации на экране появится соответствующее сообщение.

Использование пульта ДУ Magic



- 1 Если указатель исчез, слегка сдвиньте пульт ДУ влево или вправо. Указатель должен автоматически появиться на экране.
 - » Если указатель не используется в течение некоторого времени, он исчезает с экрана телевизора.
- 2 Для перемещения указателя наведите приемник указателя пульта ДУ на телевизор, а затем перемещайте его влево, вправо, вверх или вниз.
 - » Если указатель не работает должным образом, подождите 10 секунд, а затем повторите попытку.

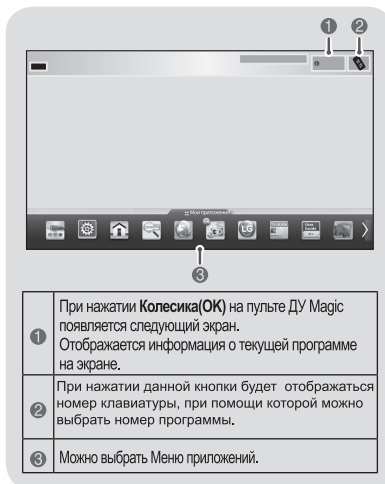

Меры предосторожности при использовании пульта ДУ Magic

- Используйте пульт ДУ в зоне приема сигнала (на расстоянии не более 10 м). Если пульт ДУ находится на большем расстоянии или между ним и телевизором есть препятствия, могут возникать сбои передачи сигналов.
- Проблемы с передачей сигналов могут быть вызваны расположенным рядом оборудованием. Электрические устройства, такие как микроволновые печи, и беспроводные сетевые устройства могут создавать помехи, так как они используют тот же диапазон частот (2,4 ГГц), что и пульт ДУ Magic.
- Пульт ДУ Magic может быть поврежден или неисправен в результате падения или сильного удара.
- При использовании пульта ДУ Magic будьте осторожны, чтобы не ударить им расположенную рядом мебель или людей.
- Изготовитель и установщик не могут гарантировать безопасность людей, так как беспроводное устройство может создавать электромагнитные помехи.
- В соответствии с рекомендациями, точка доступа (AP) должна быть расположена на расстоянии более 1 м от телевизора. Установка точки доступа (AP) на более близком расстоянии от телевизора может привести к неправильной работе пульта ДУ Magic из-за электромагнитных помех.

ПУЛЬТ ДУ

Чтобы заменить батареи, откройте крышку батарейного отсека, замените батареи (1,5 В AAA) с учетом ⊕ и ⊖, указанных на наклейке в отсеке, и закройте крышку отсека. Направляйте пульт ДУ на телевизор.

Для излечения батарей выполните действия по их установке в обратном порядке.

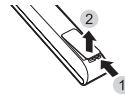

⚠ ВНИМАНИЕ!

- Не используйте новые батареи вместе со старыми, это может вызвать повреждение пульта ДУ.

⏻ ПИТАНИЕ
Включение и выключение телевизора
📖 Руководство пользователя) См. Руководство пользователя.
📐 RATIO
Изменение размеров изображения.
📶 INPUT
Изменение источника входного сигнала.
📺 TV/RAD
Выбор радио-, телевизионного канала или канала DTV.
Алфавитно-цифровые кнопки
Ввод букв и цифр.
LIST
Доступ к списку сохраненных программ.
⌨ Пробел
Ввод пробела на экранной клавиатуре.
Q.VIEW
Возврат к ранее просматриваемой программе.
🔊 + -
Настройка громкости.
FAV
Доступ к списку избранных каналов.
3D
Просмотр 3D-видео.
MUTE
Выключение звука.
P ⏪ ⏩
Переход между сохраненными программами или каналами.
PAGE
Переход к предыдущему или следующему экрану.
SETTINGS
Доступ к главному меню.
🏠 HOME
Доступ к начальному меню.
📺 MY APPS
Отображение списка приложений
Кнопки навигации (⬆ вверх ⬇ вниз ⬅ влево ➡ вправо)
Прокрутка меню или параметров.

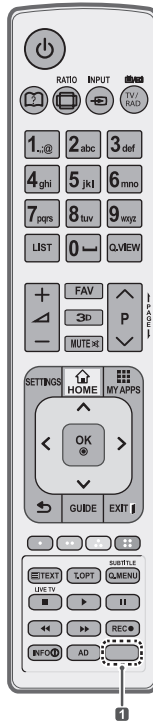

OK
Выбор меню или параметров и подтверждение ввода.
⬅ BACK (Назад)
Возврат на предыдущий уровень.
GUIDE
Показ программы передач.
EXIT
Закрытие окон просмотра на экране и возврат к просмотру ТВ.
Цветные клавиши (🔴 Красная 🟢 Зеленая 🟡 Желтая 🔵 Синяя)
Доступ к специальным функциям некоторых меню.
Кнопки ТЕЛЕТЕКСТА (TEXT T.OPT)
Эти кнопки используются для работы с телетекстом.
SUBTITLE
Повторное отображение наиболее часто используемых в цифровом режиме субтитров.
Q.MENU
Доступ к быстрому меню.
LIVE TV
Возврат к ПРЯМОЙ ТРАНСЛЯЦИИ.
Кнопки управления (⏪ ⏩ ⏸ ⏹)
Управление содержимым премиум-качества, DVR, меню Smart Share или SIMPLINK-совместимыми устройствами (USB, SIMPLINK или DVR).
REC
Настройка меню DVR.
INFO
Отображение информации о текущей программе и экране.
AD
Включение или выключение описания аудио.
📺 APP/*
Выбор нужного источника в меню MHP телевизора. (Только для Италии) (в зависимости от модели)
📺 ORANGE
Прямой доступ к интернет-порталу развлекательных и информационных услуг, разработанных компанией Orange (только для Франции). (Только для Франции).

ИСПОЛЬЗОВАНИЕ РУКОВОДСТВА ПОЛЬЗОВАТЕЛЯ

Руководство пользователя облегчает доступ к подробной информации о телевизоре.

РУССКИЙ

- 1 Нажмите кнопку **HOME** для доступа к начальному меню.
- 2 Выберите **Руководство пользователя** и нажмите **Колесико(OK)**.



Руководство пользователя

! ПРИМЕЧАНИЕ

- Доступ к руководству пользователя можно получить, нажав **⏏(Руководство пользователя)** на пульте ДУ.

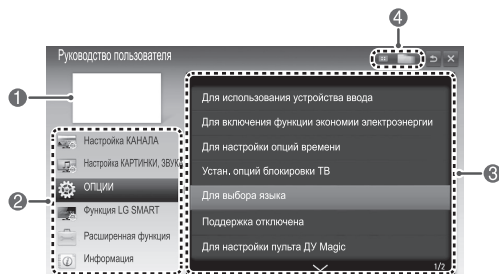

- | | |
|---|---|
| 1 | Отображение текущего канала. |
| 2 | Дает возможность выбрать требуемую категорию. |
| 3 | Дает возможность выбрать требуемый элемент. Для перехода между страницами можно воспользоваться ^ v . |
| 4 | Обеспечивает просмотр описания нужной функции в указателе. |

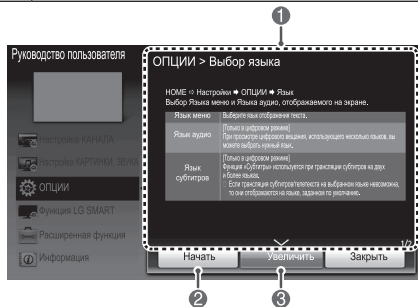

- | | |
|---|---|
| 1 | Отображение описания выбранного меню. Для перехода между страницами можно воспользоваться ^ v . |
| 2 | Переход к выбранному меню прямо из руководства пользователя. |
| 3 | Увеличение или уменьшение изображения на экране. |

ОБСЛУЖИВАНИЕ

Чистка телевизора

Для сохранения превосходного качества изображения и длительного срока службы продукта необходимо регулярно чистить телевизор.



ВНИМАНИЕ!

- Перед очисткой телевизора выключите питание и отключите шнур питания и другие кабели.
- Если телевизор не используется в течение длительного времени, отключите шнур питания от розетки, чтобы избежать повреждения из-за разряда молнии или скачка напряжения.

Экран, рамка, корпус и подставка

Для удаления пыли или незначительных загрязнений используйте сухую, чистую и мягкую ткань.

Для удаления значительных загрязнений протирайте поверхность мягкой тканью, смоченной в чистой воде или мягком растворе моющего средства. После этого сразу же протрите экран и рамку сухой тканью.



ВНИМАНИЕ!

- Всегда избегайте касания экрана, так как это может привести к его повреждению.
- Не нажимайте, не трите и не бейте по поверхности ногтями или острыми предметами, так как это может привести к появлению царапин на экране и искажению изображения.
- Не используйте химические вещества, так как это может привести к повреждению поверхности.
- Не наносите жидкость непосредственно на поверхность. При попадании воды внутрь корпуса телевизора существует риск возникновения пожара, поражения электрическим током и неисправности.

Кабель питания

Регулярно очищайте шнур питания от накопившейся пыли или грязи.

УСТРАНЕНИЕ НЕИСПРАВНОСТЕЙ

Проблема	Решение
Невозможно управлять телевизором с помощью пульта ДУ.	<ul style="list-style-type: none"> ▪ Проверьте датчик ДУ на телевизоре и повторите попытку. ▪ Убедитесь в отсутствии препятствий между телевизором и пультом ДУ. ▪ Убедитесь, что батареи находятся в рабочем состоянии и правильно установлены (⊕ к ⊕, ⊖ к ⊖).
Отсутствуют изображение и звук.	<ul style="list-style-type: none"> ▪ Убедитесь в том, что телевизор включен. ▪ Убедитесь в том, что шнур питания подключен к розетке. ▪ Убедитесь в том, что розетка работает, подключив к ней другие устройства.
Телевизор неожиданно выключается.	<ul style="list-style-type: none"> ▪ Проверьте параметры управления энергопотреблением. Возможно, произошел сбой в сети электропитания. ▪ Проверьте, включена ли функция Auto Sleep (Автоматический переход в "спящий" режим) в меню Time (Время). ▪ Если телевизионный сигнал отсутствует в течение 15 минут, телевизор выключается автоматически.
При подсоединении к компьютеру (RGB/ HDMI DVI), отображается сообщение "Нет сигнала" или "Неверный формат".	<ul style="list-style-type: none"> ▪ Выключение/включение телевизора с помощью пульта ДУ. ▪ Повторное подключение кабеля RGB/HDMI. ▪ Перезапустите компьютер, пока телевизор включен.

ТЕХНИЧЕСКИЕ ХАРАКТЕРИСТИКИ

Указанные характеристики продуктов могут быть изменены без предварительного уведомления в связи с модернизацией функций устройства.

РУССКИЙ

Спецификация беспроводной ЛВС (AN-WF100) (Только для 72LM95**)	
Стандартный	IEEE802.11a/b/g/n IEEE 802.11b/g/n для Индонезии IEEE 802.11a/b/g для России и Туниса
USB интерфейс	USB 2.0
Диапазон частот	2,400—2,483 ГГц 5,150—5,250 ГГц 5,725—5,850 ГГц
Безопасность	64/128 bit WEP, WPA, WPA2, TKIP, AES, WPS (PIN, PBC)
Чувствительность	802.11a: -72 дБм (54 Мбит/с) 802.11b: -84 дБм (11, 5,5, 2, 1 Мбит/с) 802.11g: -72 дБм (54 Мбит/с) 802.11n: -64 дБм (20 МГц) / -61 дБм (40 МГц)
Выходная мощность	802.11a: 14 дБм (54 Мбит/с) 802.11b: 16,5 дБм (11, 5,5, 2, 1 Мбит/с) 802.11g: 14 дБм (54 Мбит/с) 802.11n: (2,4 ГГц) 13,5 дБм (20 МГц) / 13,5 дБм (40 МГц) 802.11n: (5 ГГц) 13,5 дБм (20 МГц) / 13,5 дБм (40 МГц)
Скорость передачи данных	802.11a/g: 54 Мбит/с 802.11b: 11 Мбит/с 802.11n: 300 Мбит/с (40 МГц)
<ul style="list-style-type: none"> • Поскольку диапазон, используемый для страны, может отличаться, пользователь не может изменять и настраивать рабочую частоту. Этот продукт настроен в соответствии с таблицей частот в регионах. • Поскольку диапазон, Выходная мощность, может отличаться, пользователь не может изменять и настраивать рабочую Выходная мощность. Этот продукт настроен в соответствии с таблицей Выходная мощность в регионах. 	
	

Спецификация модуля беспроводной ЛВС (TWFM-B003D) (Только для 47/55LM96**, 42/47/55LM86**)	
Стандартный	IEEE802.11a/b/g/n
Диапазон частот	2400—2483,5 МГц
	5150—5250 МГц
	5725—5850 МГц
Модуляция	CCK / OFDM / MIMO
Выходная мощность (Обычная)	802.11a: 11 дБм
	802.11b: 15 дБм
	802.11g: 13 дБм
	802.11n - 2,4 ГГц: 13 дБм
Скорость передачи данных	802.11n - 5 ГГц: 13 дБм
	802.11a/g: 54 Мбит/с
	802.11b: 11 Мбит/с
Усиление антенны (Обычное)	802.11n: 300 Мбит/с
	2400—2483,5 МГц: -2,5 дБи
	5150—5250 МГц: -2,2 дБи
Занимаемая полоса частот	5725—5850 МГц: -2,9 дБи
	802.11a/b/g: HT20
	802.11n: HT20/40
<p>▪ Поскольку диапазон, используемый для страны, может отличаться, пользователь не может изменять и настраивать рабочую частоту. Этот продукт настроен в соответствии с таблицей частот в регионах.</p>	
	

Спецификация модуля Bluetooth (BM-LDS302)	
Стандартный	Bluetooth версии 3.0
Диапазон частот	2400 ~ 2483,5 МГц
Выходная мощность (Макс.)	10 дБм или ниже
Скорость передачи данных (Макс.)	3 Мбит/с
Дальность действия	На открытом пространстве прикл. 10 м
	

ADDITIONAL TIP

Time Zone
Magadan, Kamchatka
Vladivostok
Yakutsk
Irkutsk
Krasnoyarsk
Omsk
Yekaterinburg
Moscow, Samara
Kaliningrad

This Table means the Time Zone table of 9 area of Russia, and when the user selects the Time Zone for his or her area, it automatically sets the time for the corresponding area.

However, even though the user selected his or her area, if the broadcasting station's local time offset is not offered, or if the region information does not match, then the user may select the Offset from the Time Zone to set the correct time.

ДОПОЛНИТЕЛЬНЫЕ НАСТРОЙКИ

Часовой пояс
Магадан, Камчатка
Владивосток
Якутск
Иркутск
Красноярск
Омск
Екатеринбург
Москва, Самара
Калининград

В данной таблице 9 регионов России в соответствии с разными часовыми поясами. При выборе города, относящегося к нужному часовому поясу, система автоматически корректирует время для заданной области.

Если при выборе нужного часового пояса корректировка времени не произошла, или существует необходимость зафиксировать другой часовой пояс, пользователь может в ручном режиме произвести необходимые временные настройки.

УСТАНОВКА СОЕДИНЕНИЙ

Этот раздел УСТАНОВКА СОЕДИНЕНИЙ использует диаграммы для 47/55LM96** моделей.

Соединение антенны

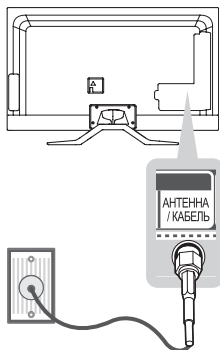

Русский

Подключите телевизор к настенной антенной розетке с помощью телевизионного кабеля (75 Ом).



ПРИМЕЧАНИЕ

- Для подключения нескольких телевизоров используйте антенный разветвитель.
- При плохом качестве изображения правильно установите усилитель сигнала, чтобы обеспечить изображение более высокого качества.
- Если после подключения антенны качество изображения плохое, направьте антенну в правильном направлении.
- Антенный кабель и преобразователь в комплект поставки не входят.

Қазақша

RF кабелі (75 Ω) арқылы теледидарды қабырғадағы антенна ұясына жалғаңыз.



ЕСКЕРТПЕ

- 2-ден көп ТД пайдалану үшін сигнал сплиттерін пайдаланыңыз.
- Егер бейне сапасы нашар болса, бейне сапасын жақсарту үшін сигнал күшейткішін тиісті түрде орнатыңыз.
- Егер антенна қосылған күйде бейне сапасы нашар болса, антеннаның бағытын түзетіңіз.
- Антенна кабелі және конвертер қамтамасыз етілмеген.

Українська

За допомогою кабелю для передачі радіочастотного сигналу під'єднайте телевизор до настінного гнізда для антени (75 Ом).



ПРИМІТКА

- Для під'єднання двох і більше телевизорів використовуйте розгалужувач сигналу.
- Якщо зображення низької якості, для його покращення встановіть підсилювач сигналу.
- Якщо під'єднано антену і якість зображення погана, спрямуйте її в сторону з належним прийомом сигналу.
- Кабель антени і перетворювач сигналу не додаються.

Спутниковая связь

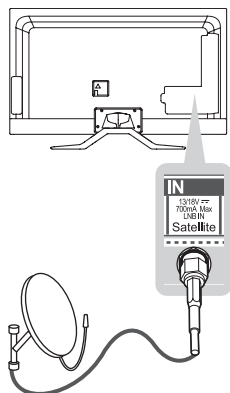

Русский

Подключите телевизионный кабель, подсоединенный к телевизору, к спутниковой антенной розетке (75 Ом).

Қазақша

Теледидарды жерсеріктің ұяшығына жерсерік RF кабелімен (75 Ω) жалғаңыз.

Українська

Під'єднайте телевизор до гнізда супутникової антени за допомогою кабелю для передачі супутникового радіочастотного сигналу (75 Ом).

Русский

Передача цифровых видео и аудио сигналов от внешнего устройства на телевизор. Подключите внешнее устройство к телевизору с помощью кабеля HDMI, как показано на следующем рисунке.

Для подключения выберите любой входной порт HDMI. Используемый порт не имеет значения.

HDMI соединение

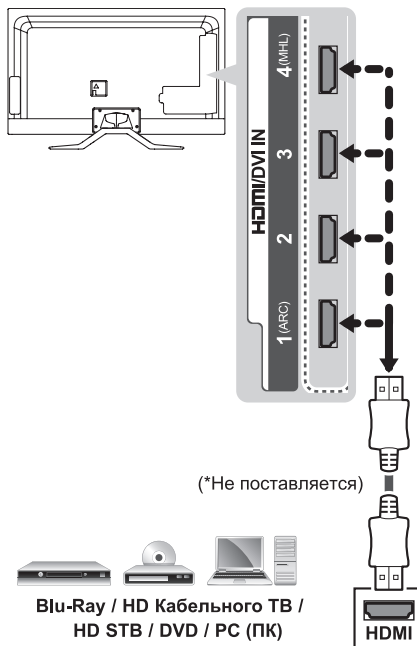

Blu-Ray / HD Кабельного ТВ /
HD STB / DVD / PC (ПК)

Українська

Передає на телевизор цифровий відео- та аудіосигнал із зовнішнього пристрою. Під'єднайте зовнішній пристрій до телевизора за допомогою кабелю HDMI, як це зображено на малюнку. Для під'єднання скористайтеся будь-яким вхідним роз'ємом HDMI. Не важливо, який роз'єм використовувати.

Қазақша

Сандық бейне және дыбыс сигналдарын сыртқы құрылғыдан теледидарға жібереді. Келесі суретте көрсетілгендей сыртқы құрылғы мен теледидарды HDMI кабелімен жалғаңыз. Жалғау үшін кез келген HDMI кіріс портын таңдаңыз. Қай порт пайдаланылатыны маңызды емес.



ПРИМЕЧАНИЕ

- Для получения наилучшего качества изображения рекомендуется подключать телевизор через HDMI.
- Используйте высокоскоростной кабель HDMI™ самой последней версии с функцией CEC (Customer Electronics Control).
- Высокоскоростные кабели HDMI™ тестируются на способность передачи сигнала высокой четкости с разрешением до 1080p и выше.
- Поддерживаемый формат DTV Audio: MPEG, Dolby Digital, Dolby Digital Plus, HE-AAC
- Поддерживаемый формат HDMI Audio: Dolby Digital, PCM (до 192 кГц, 32k/44,1k/48k/88k/96k /176k/192k, DTS не поддерживается.)



ЕСКЕРТПЕ

- Кескін сапасын жақсарту үшін теледидарды HDMI байланысын орнатып пайдалану ұсынылады.
- CEC (Тұрмыстық электроника басқармасы) функциясымен ең жаңа жылдамдығы жоғары HDMI™ кабелін қолданыңыз.
- High Speed HDMI™ кабельдері тексеріліп, 1080 p және одан жоғары HD сигналды өткізетіні анықталған.
- Қолдау көрсетілетін DTV аудио: MPEG, Dolby Digital, Dolby Digital Plus, HE-AAC
- Қолдау көрсетілетін HDMI аудио пішімі: Dolby Digital, PCM (192 KHz, 32k/44.1k/48k/88k/96k/176k/192k дейін DTS үшін қолдау көрсетілмейді.)



ПРИМІТКА

- Для отримання найкращої якості зображення рекомендовано підключати телевизор через інтерфейс HDMI.
- Використовуйте найновіший високошвидкісний кабель HDMI™ із функцією CEC (Customer Electronics Control).
- Високошвидкісні кабелі HDMI™ розраховані для передавання сигналу високої чіткості до 1080p і вище.
- Підтримуваний аудіоформат цифрового телебачення: MPEG, Dolby Digital, Dolby Digital Plus, HE-AAC
- Підтримуваний аудіоформат HDMI: Dolby Digital, PCM (до 192 кГц, 32k/44.1k/48k/88k/96k/176k/192k, формат DTS не підтримується).

Русский

- Устройство, поддерживающее SIMPLINK и ARC следует подключать к входному порту HDMI/DVI IN 1 (ARC).
- При подключении с помощью высокоскоростного кабеля HDMI, внешнее аудиоустройство, поддерживающее ARC, выводит сигнал оптического SP-DIF без использования дополнительного оптического аудиокабеля и поддерживает функции SIMPLINK.

Қазақша

- SIMPLINK және ARC қолдайтын сыртқы аудио құрылғысын HDMI/DVI IN 1 (ARC)-кіріс портын пайдаланып жалғау керек.
- Жылдамдығы жоғары HDMI кабелімен жалғағанда, ARC қолдайтын сыртқы аудио құрылғы қосымша оптикалық аудио кабельсіз оптикалық SPDIF шығарады және SIMPLINK функциясын қолдайды.

Українська

- Зовнішній аудіопристрій із підтримкою функцій SIMPLINK та ARC необхідно під'єднувати за допомогою вхідного роз'єму HDMI/DVI IN 1 (ARC).
- У разі під'єднання за допомогою високошвидкісного кабелю HDMI зовнішній аудіопристрій із підтримкою функції ARC виводить оптичний сигнал SPDIF без використання додаткового оптического кабелю і підтримує функцію SIMPLINK.

DVI и HDMI соединение

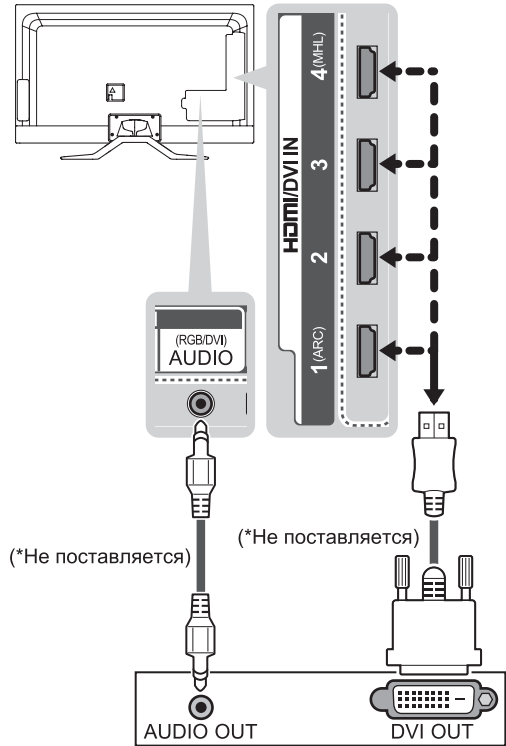

Blu-Ray / HD Кабельное ТВ / DVD / PC (ПК)

Русский

Передача цифрового видеосигнала от внешнего устройства на телевизор. Подключите внешнее устройство к телевизору с помощью кабеля DVI-HDMI, как показано на следующем рисунке. Для передачи аудиосигнала подключите аудиокабель. Для подключения выберите любой входной порт HDMI. Используемый порт не имеет значения.



ПРИМЕЧАНИЕ

В зависимости от видеоплаты режим DOS может быть недоступен, если используется кабель HDMI-DVI.

Қазақша

Сандық бейне сигналдарын сыртқы құрылғыдан теледидарға жібереді. Келесі суретте көрсетілгендей, сыртқы құрылғы мен теледидарды DVI-HDMI кабелімен жалғаңыз. Дыбыс сигналын тасымалдау үшін, дыбыс кабелін жалғаңыз. Жалғау үшін кез келген HDMI кіріс портын таңдаңыз. Қай порт пайдаланылатыны маңызды емес.



ЕСКЕРТПЕ

Графикалық тақтаға байланысты HDMI - DVI кабелі пайдаланылып жатса, DOS режимі жұмыс істемеуі мүмкін.

Українська

Передає на телевизор цифровий відео- та аудіо- сигнал із зовнішнього пристрою. Під'єднайте зовнішній пристрій до телевізора за допомогою кабелю DVI-HDMI, як це зображено на малюнку. Для передачі звукового сигналу під'єднайте аудіокабель. Для під'єднання скористайтеся будь-яким вхідним роз'ємом HDMI. Не важливо, який роз'єм використовувати.



ПРИМІТКА

У разі використання кабелю HDMI–DVI режим “DOS” може не працювати залежно від відеокарти.

MHL соединение

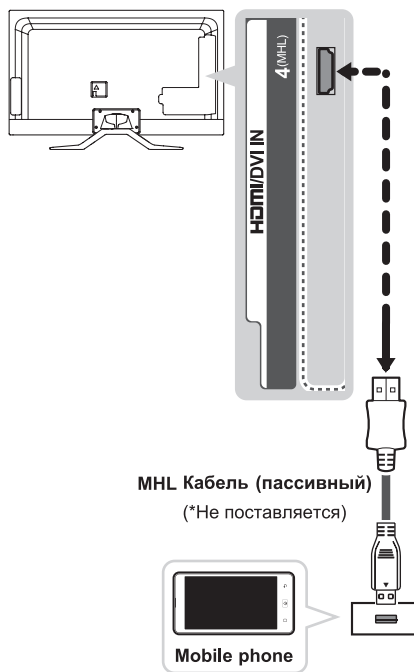

Русский

Mobile High-definition Link (MHL) представляет собой интерфейс для передачи цифровых аудиовизуальных сигналов от мобильных телефонов к телевизорам.

ПРИМЕЧАНИЕ

- Подключите мобильный телефон к порту HDMI/DVI IN 4 (MHL), чтобы экран телефона отображался на телевизоре.
- Это возможно только для мобильных телефонов, поддерживающих MHL.
- Некоторыми приложениями можно управлять с помощью пульта ДУ.
- MHL кабель (пассивный) необходим для подключения соединения между телевизором и монитором.

Қазақша

MHL (Mobile High-definition Link) — сандық аудиовизуалды сигналдарды қалта телефонынан теледидарға жіберуге арналған интерфейс.

ЕСКЕРТПЕ

- Телефон экранын теледидарда көру үшін қалта телефоныны HDMI/DVI IN 4 (MHL) портына жалғаңыз.
- Бұл тек MHL қосылатын телефонда жұмыс істейді.
- Кейбір бағдарламаларды қашықтан басқару құралынан орындауға болады.
- MHL (енжар) кабел үшін қажетті теледидардың аралығында Қосу қосулары және монитормен.

Українська

Mobile High-definition Link (MHL) – це інтерфейс для передачі аудіовідеосигналів із мобільного телефону на телевизор.

ПРИМІТКА

- Щоб переглянути вміст екрана мобільного телефону на екрані телевізора, з'єднайте мобільний телефон із роз'ємом HDMI/DVI IN 4 (MHL).
- Ця можливість забезпечується лише телефонами з підтримкою MHL.
- Управління окремими програмами можна здійснювати за допомогою пульта дистанційного керування.
- MHL кабель (пасивний) необхідний для підключення з'єднання між телевізором і монітором.

RGB-PC (ПК) Соединение

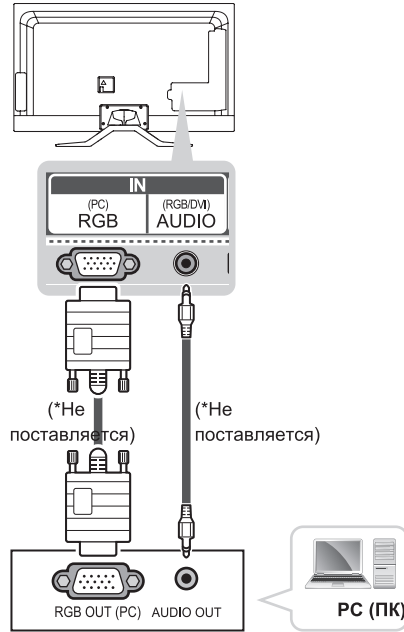

Русский

Передача видеосигнала с компьютера на телевизор. Для передачи аудиосигнала подключите аудиокабель.

Қазақша

Бейне сигналды компьютерден теледидарға жібереді. Дыбыс сигналын тасымалдау үшін, дыбыс кабелін жалғаңыз.

Українська

Передає на телевизор відеосигнал із комп'ютера. Для передачі звукового сигналу під'єднайте аудіокабель.

Компонентное соединение

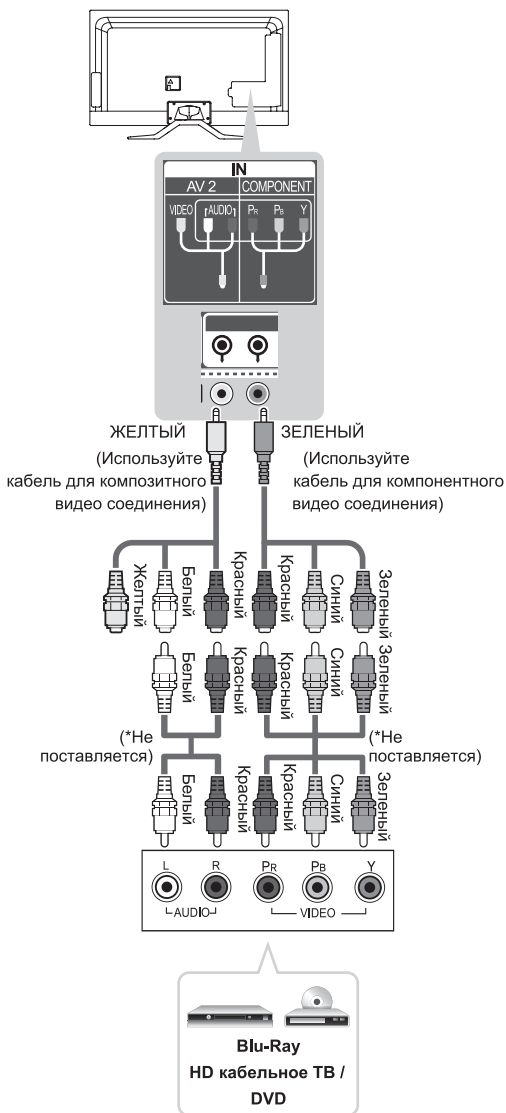

Русский

Передача аналоговых видео- и аудиосигналов от внешнего устройства на телевизор. Подключите внешнее устройство к телевизору с помощью компонентного кабеля, как показано на следующем рисунке.



ПРИМЕЧАНИЕ

- При неправильном подключении кабелей изображение может быть черно-белым или иметь искаженный цвет.

Қазақша

Аналогтық бейне және аудио сигналдарын сыртқы құрылғыдан теледидарға жібереді. Келесі суретте көрсетілгендей сыртқы құрылғы мен теледидарды құрамдас кабельмен жалғаңыз.



ЕСКЕРТПЕ

- Егер кабельдер дұрыс орнатылмаса, бейне қара және ақ түсте немесе бұрмаланған түсте көрсетілуі мүмкін.

Українська

Передає на телевизор цифровий відео- та аудіосигнал із зовнішнього пристрою. Під'єднайте зовнішній пристрій до телевизора за допомогою компонентного кабелю, як це зображено на малюнку.



ПРИМІТКА

- Якщо кабель не під'єднано належним чином, може відобразитись чорно-біле зображення або зображення зі спотвореними кольорами.

Композитное соединение

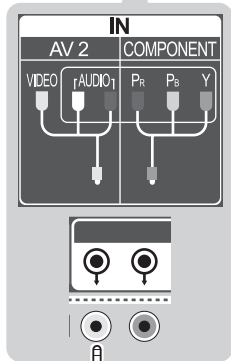
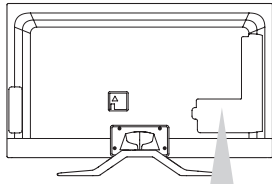

ЖЕЛТЫЙ
(Используйте кабель для
композитного соединения)

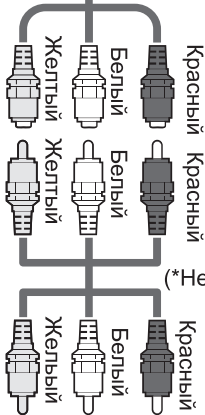

(*Не поставляется)



Русский

Передача аналоговых видео- и аудиосигналов от внешнего устройства на телевизор. Подключите внешнее устройство к телевизору с помощью композитного кабеля, как показано на следующем рисунке.

Қазақша

Аналогтық бейне және аудио сигналдарын сыртқы құрылғыдан теледидарға жібереді. Келесі суретте көрсетілгендей, сыртқы құрылғы мен теледидарды құрамдас кабельмен жалғаңыз.

Українська

Передає на телевизор цифровий відео- та аудіо-сигнал із зовнішнього пристрою. Під'єднайте зовнішній пристрій до телевізора за допомогою композитного кабелю, як це зображено на малюнку.

Подключение при помощи SCART Euro

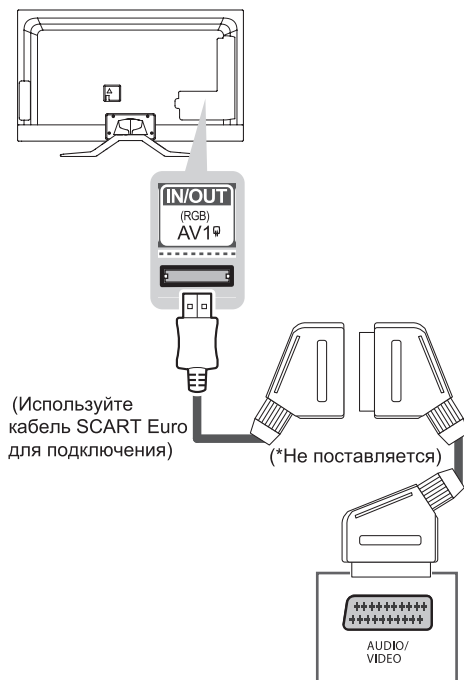

(Используйте кабель SCART Euro для подключения)

(*Не поставляется)

ЕСКЕРТПЕ

- Кез келген Евро «Scart» кабелі сигналдан қорғалған болу керек.
- Сандық теледидарды 3D бейне режимінде көргенде, теледидардың шығыс сигналдары «SCART» кабелі арқылы шығарылмайды.
- Сандық теледидарда жоспарланған жазу орындалып жатқанда 3D режимін қоссаңыз, монитордың шығыс сигналдары «SCART» кабелі арқылы шығарылмайды және жазу да орындалмайды.

Русский

Для передачи аналоговых видео- и аудиосигналов от внешнего устройства на телевизор подключите внешнее устройство к телевизору с помощью кабеля Euro Scart, как показано на следующем рисунке.

Тип выхода	AV1 (ТВ-выход ¹)	AV1 (Во время запланированной записи цифровой телепрограммы с использованием записывающего оборудования.)
Текущий режим ввода	AV1 (ТВ-выход ¹)	AV1 (Во время запланированной записи цифровой телепрограммы с использованием записывающего оборудования.)
Цифровое ТВ	Цифровое ТВ	О
Аналоговое ТВ, AV	Аналоговое ТВ	О (Входной режим преобразуется в формат DTV.)
Компонентный / RGB		
HDMI		

1 ТВ-выход. Вывод аналогового или цифрового ТВ-сигнала.

ПРИМЕЧАНИЕ

- Используемый кабель Scart Euro должен иметь защиту сигнала.
- При просмотре цифрового ТВ в режиме 3D-изображения выходные сигналы ТВ не будут выводиться через кабель SCART.
- Если установить режим 3D во время выполнения запланированной записи с цифрового ТВ, выходные сигналы монитора не будут выводиться через кабель SCART и запись не удастся выполнить.

Қазақша

Бейне және дыбыс сигналдарын сыртқы құрылғыдан теледидарға жібереді. Келесі суретте көрсетілгендей, сыртқы құрылғы және теледидарды Euro Scart кабелі арқылы жалғаңыз. Бейнелерді прогрессивту шолу функциясын қолдану арқылы көрсету үшін, Euro Scart кабелі пайдаланылғандығына көз жеткізіңіз.

Шығыс түрі	AV1 (TV Out ¹)	AV1 (Жазу құрылғысы қолданыла отырып, STD жоспарланған жазуы жүргізілгенде.)
Ағымдағы кіріс режимі	AV1 (TV Out ¹)	AV1 (Жазу құрылғысы қолданыла отырып, STD жоспарланған жазуы жүргізілгенде.)
Сандық ТД	Сандық ТД	О
Analogue TV, AV	Аналогтық ТД	О (Кіріс режимі DTV сигналына түрлендіріледі.)
Component / RGB		
HDMI		

1 ТД шығысы : Analogue TV немесе Digital TV сигналдарын шығарады.

Українська

Передає на телевизор аудіо- та відеосигнали із зовнішнього пристрою. З'єднайте зовнішній пристрій і телевизор за допомогою кабелю Euro Scart так, як це показано на малюнку. Щоб відобразити зображення за допомогою функції послідовної розгортки, використовуйте кабель Euro Scart.

Тип виходу	AV1 (телевізійний вихід ¹)	AV1 (коли здійснюється запланований запис, цифрового мовлення із використанням обладнання для запису)
Поточний режим вхідного сигналу		
Цифрове ТБ	Цифрове ТБ	О
Аналогове ТБ, аудіо-відео	Аналогове ТБ	О (режим вхідного сигналу перемикається на режим цифрового мовлення)
Компонентний / RGB		
HDMI		

1 Телевізійний вихід: виведення аналогових або цифрових телесигналів.

ПРИМІТКА

- Кабель Euro Scart має бути екранований для захисту сигналу.
- Під час перегляду програм цифрового мовлення у тривимірному режимі вихідні сигнали не надсилатимуться кабелем SCART.
- Якщо тривимірний режим увімкнено під час виконання запланованого запису на цифровому телевізорі, вихідні сигнали не надсилатимуться кабелем SCART і запис не буде виконано.

Аудио подключение

Русский

Вместо встроенного динамика можно использовать дополнительную внешнюю аудиосистему.

ПРИМЕЧАНИЕ

Если вы используете дополнительную внешнюю аудиосистему, а не встроенный динамик, отключите функцию динамика в телевизоре.

Подключение цифрового оптического аудиоустройства

Передача цифрового оптического аудиосигнала от телевизора к внешнему устройству. Подключите внешнее устройство к телевизору с помощью оптического аудиокабеля, как показано на следующем рисунке.

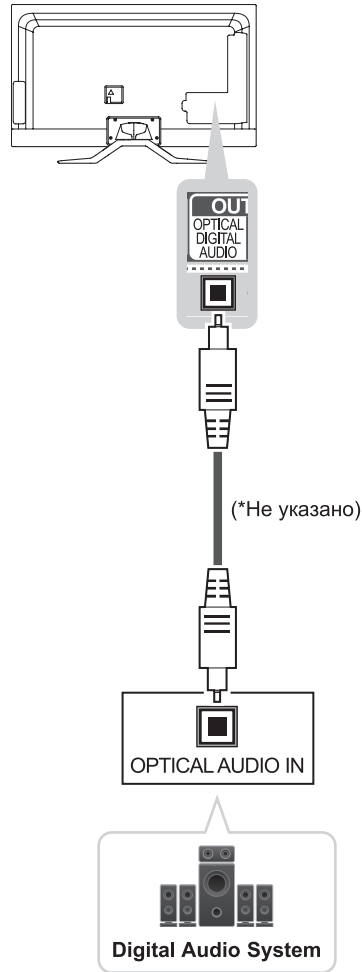

ВНИМАНИЕ!

Не смотрите внутрь оптического выходного порта. Попадание лазерного луча в глаза может повредить зрение. Функция аудио с ACP (защита от копирования аудио) может блокировать вывод аудио на цифровые выходы.

Қазақша

Іште орнатылған динамиктің орнына қосымша сыртқы аудио жүйесін қолдануға болады.



ЕСКЕРТПЕ

Ішкі динамиктің орнына сыртқы аудио құрылғысын пайдаланған жағдайда, теледидардың динамигі мүмкіндігін ажыратыңыз.

Сандық оптикалық аудио байланыс

Сандық дыбыс сигналын теледидардан сыртқы құрылғыға жібереді. Келесі суретте көрсетілгендей сыртқы құрылғы мен теледидарды оптикалық дыбыс кабелімен жалғаңыз.



ЕСКЕРТУ

Оптикалық шығыс портына қарауға болмайды. Лазер сәулесіне қарау көзіңізге зақым келтіруі мүмкін. АСР (аудионы көшіруден қорғау) функциясы бар аудио сандық аудио шығысын бұғаттауы мүмкін.

Українська

Замість вбудованого динаміка можна використувати додаткову зовнішню аудіосистему.



ПРИМІТКА

Якщо замість вбудованого динаміка використовується додатковий зовнішній аудіопристрій, потрібно вимкнути динамік телевізора.

Цифрове оптичне аудіоз'єднання

Передає на зовнішній пристрій цифровий аудіосигнал із телевізора. Під'єднайте зовнішній пристрій до телевізора за допомогою оптичного аудіокабелю, як це зображено на малюнку.



УВАГА

Не зазирайте в оптичний вихідний роз'єм. Лазерний промінь може завдати шкоди вашому зору. Аудіо із захистом від копіювання може блокувати виведення цифрового аудіосигналу.

USB Соединение

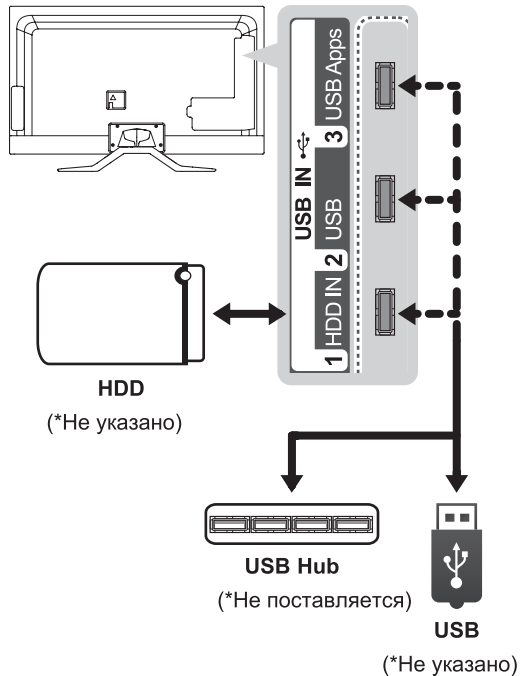

Українська

Під'єднуєте до телевізора USB-накопичувачі, такі як флеш-пам'ять USB, зовнішній жорсткий диск або пристрій читання карт пам'яті USB, та використовуйте різні мультимедійні файли за допомогою меню "Smart Share".



ПРИМІТКА

Деякі USB-концентратори можуть не працювати. Якщо USB-пристрій, підключений за допомогою USB-концентратора, не виявлено, підключіть його безпосередньо до роз'єму USB на телевізорі.

CI модуль соединение

Изображение может отличаться от модели вашего ТВ.

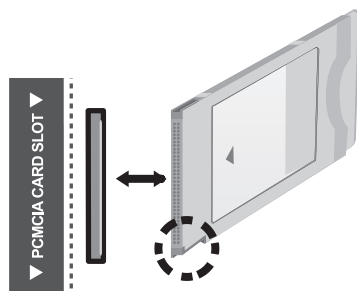
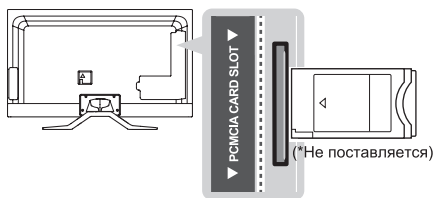

Русский

Просмотр зашифрованных (платных) служб в режиме цифрового ТВ. Эта функция доступна не во всех странах.



ПРИМЕЧАНИЕ

Проверьте, правильно ли установлен модуль CI в разъем для карты PCMCIA. Неправильная установка модуля может привести к повреждению телевизора и разъема для карты PCMCIA.

Қазақша

Шифрленген (ақылы) қызметтерді сандық теледидар режимінде көру. Бұл мүмкіндік барлық елде жоқ.



ЕСКЕРТПЕ

CI модулінің PCMCIA карта ұясына дұрыс салынғанын тексеріңіз. Егер модуль сәйкесінше енгізілмесе, теледидар немесе PCMCIA карта ұяшығына зақым келуі мүмкін.

Українська

Дає змогу переглядати закодовані (платні) канали у режимі цифрового мовлення. Ця функція доступна не в усіх країнах.



ПРИМІТКА

Модуль стандартного інтерфейсу має бути встановлено у гнізді для карт PCMCIA у правильному напрямку. Якщо модуль не встановлено належним чином, це може призвести до пошкодження телевізора чи гнізда для карт PCMCIA.

ПОДКЛЮЧЕНИЕ НАУШНИКОВ

Только для
47/55LM96**; 42/47/55LM86 **

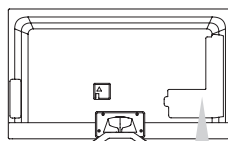

(*Не поставляется)

Русский

Передача сигнала от телевизора к наушникам. Подключите наушники к телевизору, как показано на следующем рисунке.



ПРИМЕЧАНИЕ

При подключении наушников элементы меню настройки аудио становятся недоступными.
Если при подключенных наушниках изменить режим AV MODE, изменение будет касаться только изображения, но не звука.
При подключенных наушниках оптический выход цифрового аудиосигнала недоступен.
Сопротивление наушников: 16 Ом
Максимальная мощность звука наушников: 9 мВт до 15 мВт
Гнездо наушников: 0,35 см

Қазақша

Құлақсапап сигналдарын теледидардан сыртқы құрылғыға жібереді. Келесі суретте көрсетілгендей сыртқы құрылғы мен теледидарды құлақсапаппен жалғанңыз.



ЕСКЕРТПЕ

AUDIO (Дыбыс) мәзірінің тармақтары құлақсапап жалғанғанда өшіріледі.
Құлақсапапты жалғап, AV режимін өзгерткенде, өзгертулер дыбысқа емес, тек бейнеге қатысты болады.
Оптикалық сандық дыбыс шығысы құлақсапап жалғанғанда өшіріледі.
Құлақсапаптың толық кедергісі: 16 Ω
Құлақсапаптың ең жоғарғы дыбыс шығысы мөлшері: 9 -15 мВт
Құлақсапап ұясының өлшемі: 0,35 см

Українська

Забезпечує передачу на зовнішній пристрій сигналу навушників із телевізора. Під'єднайте зовнішній пристрій до телевізора за допомогою навушників, як зображено на малюнку.



ПРИМІТКА

У режимі навушників пункти меню “ЗВУК” вимкнено.
Якщо з підключеними навушниками змінити режим аудіо-відео сигналу, ці зміни буде застосовано лише до відео, але не до звуку.
У режимі навушників оптичний цифровий аудіовихід недоступний.
Опір навушників: 16 Ом
Максимальна потужність звуку на виході в навушниках: від 9 мВт до 15 мВт
Розмір роз'єму навушників: 0,35 см

Русский

Подключите к телевизору различные внешние устройства и переключайте режимы источников для выбора внешнего устройства. Для получения дополнительной информации о подключении внешнего устройства см. руководства пользователя каждого устройства. Допустимо подключение следующих внешних устройств: ресиверов HD, DVD-проигрывателей, видеомагнитофонов, аудиосистем, устройств хранения данных USB, ПК, игровых приставок и других внешних устройств.



ПРИМЕЧАНИЕ

- Процесс подключения внешнего устройства отличается в зависимости от модели.
- Подключите внешние устройства независимо от порядка расположения разъемов телевизора.
- При записи телевизионной передачи с помощью устройства записи DVD или видеомагнитофона проверьте, что входной телевизионный сигнал поступает на вход телевизора через устройство записи DVD или видеомагнитофон. Для получения дополнительной информации о записи см. руководство пользователя подключенного устройства. Инструкции по эксплуатации см. в документации внешнего устройства.
- При подключении к телевизору игровой приставки используйте кабель, который поставляется в комплекте игровой приставки.
- В режиме PC (ПК) может наблюдаться шум, из-за выбранного разрешения, частоты вертикальной развертки, контрастности или яркости. При возникновении помех выберите для выхода PC другое разрешение, измените частоту обновления или отрегулируйте яркость и контрастность в меню PICTURE (КАРТИНКА) так, чтобы изображение стало четким.
- В режиме PC (ПК) некоторые настройки разрешения экрана могут не работать должным образом в зависимости от видеоплаты.

Қазақша

Теледидарға әр түрлі сыртқы құрылғыларды жалғап, сыртқы құрылғыны таңдау үшін, кіріс сигналы режимдерін ауыстырып қосыңыз. Құрылғының сыртқы қосылымы туралы қосымша ақпарат алу үшін әр құрылғымен бірге берілетін нұсқаулықты қараңыз. Қолдануға болатын сыртқы құрылғылар: HD ресиверлері, DVD ойнатқыштары, бейнемагнитофондар, дыбыстық жүйелер, USB жад құрылғылары, компьютерлер, ойын құрылғылары және басқа да сыртқы құрылғылар.

**ЕСКЕРТПЕ**

- Сыртқы құрылғыны жалғау түрі үлгіге қарай әртүрлі болуы мүмкін.
- Теледидарға сыртқы құрылғыларды теледидар портының ретіне қарамастан жалғаңыз.
- Егер теледидар бағдарламасын DVD рекордеріне немесе бейнемагнитофонға жазсаңыз, теледидардың сигнал кіріс кабелін теледидарға міндетті түрде DVD рекордері немесе бейнемагнитофон арқылы жалғаңыз. Жазу туралы қосымша ақпаратты жалғанған құрылғының нұсқаулығынан қараңыз.
- Пайдалану туралы нұсқауларды сыртқы құрылғының нұсқаулығынан қараңыз.
- Ойын құрылғысын теледидарға жалғаған кезде, құрылғымен бірге жабдықталған кабельді қолданыңыз.
- Компьютер режимінде ажыратымдылық, тік өрнек, түс контрасты немесе жарықтыққа байланысты кедергілер тууы мүмкін. Шу бар болса, компьютер шығысын басқа ажыратымдылыққа немесе жаңалау жиілігін басқа жиілікке өзгертіңіз немесе PICTURE (CYPET) мәзіріндегі жарықтық және түс контрастын бейне таза болғанға дейін реттеңіз.
- Компьютер режимінде кейбір ажыратымдылық параметрлері графикалық тақтаға байланысты дұрыс жұмыс істемеуі мүмкін.

Українська

До телевизора можна під'єднати різні зовнішні пристрої; щоб вибрати зовнішній пристрій, слід змінити режим вхідного сигналу. Детальніше про під'єднання зовнішнього пристрою читайте в інструкції з використання кожного пристрою. Доступні такі зовнішні пристрої: приймачі високої чіткості, DVD-програвачі, відеомагнітофони, аудіосистеми, USB-накопичувачі, ПК, ігрові пристрої та інші зовнішні пристрої.

**ПРИМІТКА**

- Спосіб під'єднання зовнішнього пристрою може бути дещо іншим залежно від моделі.
- Під'єднати зовнішні пристрої до телевизора можна не зважаючи на порядок роз'ємів телевизора. Щоб записувати телевізійні програми на DVD-програвач або відеомагнітофон, під'єднайте кабель вхідного сигналу до пристрою запису, а пристрій – до телевизора. Детальніше про запис читайте в посібнику користувача під'єданого пристрою.
- Інструкції з експлуатації читайте в посібнику користувача зовнішнього пристрою.
- Під'єднуючи ігровий пристрій до телевизора, використовуйте кабель, який додається в комплекті з ігровим пристроєм.
- У режимі комп'ютера можуть спостерігатися шуми, що пов'язано з налаштуванням роздільної здатності, вертикальної частоти, контрастності чи яскравості. У такому разі виберіть для сигналу комп'ютера іншу роздільну здатність, змініть частоту оновлення або відрегулюйте яскравість і контрастність у меню “ЗОБРАЖЕННЯ”, щоб зображення стало чітким.
- У режимі комп'ютера деякі налаштування роздільної здатності можуть не спрацювати належним чином залежно від відеокарті.

СПЕЦИФИКАЦИЯ

Технические характеристики могут быть изменены без предварительного уведомления в связи с модернизацией функций Продукта.

МОДЕЛИ		47LM96**	55LM96**
		47LM960V-ZB / 47LM960W-ZB 55LM960V-ZB / 55LM960W-ZB	
Размеры (Ш x В x Г)	С подставкой (мм)	1053,0 x 684,0 x 302,0	1223,0 x 783,0 x 372,0
	Без подставки (мм)	1053,0 x 612,0 x 37,9	1223,0 x 708,0 x 38,4
Вес	С подставкой (кг)	17,0	23,4
	Без подставки (кг)	15,3	20,6
Требования по вольтажу		AC 100-240 V~ 50 / 60 Hz	AC 100-240 V~ 50 / 60 Hz
Потребляемая мощность		180 W	210 W
МОДЕЛИ		72LM95**	
		72LM950V-ZA / 72LM950W-ZA	
Размеры (Ш x В x Г)	С подставкой (мм)	1694,0 x 1114,0 x 386,0	
	Без подставки (мм)	1694,0 x 1023,0 x 59,9	
Вес	С подставкой (кг)	65,5	
	Без подставки (кг)	52,6	
Требования по вольтажу		AC 100-240 V~ 50 / 60 Hz	
Потребляемая мощность		470 W	

МОДЕЛИ		42LM86**	47LM86**
		42LM860V-ZB / 42LM860W-ZB 47LM860V-ZB / 47LM860W-ZB	
Размеры (Ш x В x Г)	С подставкой (мм)	953,0 x 636,0 x 302,0	1063,0 x 701,0 x 302,0
	Без подставки (мм)	953,0 x 567,0 x 33,4	1063,0 x 628,0 x 33,4
Вес	С подставкой (кг)	15,4	17,5
	Без подставки (кг)	13,7	15,8
Требования по вольтажу		AC 100-240 V~ 50 / 60 Hz	AC 100-240 V~ 50 / 60 Hz
Потребляемая мощность		120 W	140 W
МОДЕЛИ		55LM86**	
		55LM860V-ZB / 55LM860W-ZB	
Размеры (Ш x В x Г)	С подставкой (мм)	1232,0 x 794,0 x 372,0	
	Без подставки (мм)	1232,0 x 723,0 x 33,6	
Вес	С подставкой (кг)	25,0	
	Без подставки (кг)	22,2	
Требования по вольтажу		AC 100-240 V~ 50 / 60 Hz	
Потребляемая мощность		170 W	

CI Модуль (Размеры) (Ш x В x Г)	100.0 mm x 55.0 mm x 5.0 mm
------------------------------------	-----------------------------

Состояние окружающей среды	Рабочая температура	0 °C до 40 °C
	Влажность	Менее 80 %
	Температура хранения	-20 °C до 60 °C
	Влажность при хранении	Менее 85 %

	Цифровое ТВ ¹	Аналоговое ТВ
Телевизионная система	DVB-T/T2 DVB-C DVB-S/S2	PAL/SECAM B/G/I/D/K, SECAM L/L'
Программа покрытия	VHF, UHF C-Band, Ku-Band	VHF: E2 до E12 UHF: E21 до E69 CATV: S1 до S20 HYPER: S21 до S47
Максимальное число сохраняемых программ	6,000	1,200
Внешнее сопротивление антенны	75 Ω	

T/T2: Наземная

C: Кабель

S/S2: Спутниковое

HDMI/DVI-DTV поддерживаемый режим

Разрешение	Частота горизонтальной развертки (кГц)	Частота вертикальной развертки (Гц)
720x480	31.469	59.94
	31.5	60
720x576	31.25	50
	37.5	50
1280x720	44.96	59.94
	45	60
	33.72	59.94
1920x1080	33.75	60
	28.125	50
	26.97	23.97
	27	24
	33.716	29.976
	33.75	30.00
	56.25	50
	67.43	59.94
	67.5	60

Подключения компонентов портов информации

Компонент портов на ТВ	Y	P _B	P _R
Видео выход порта на DVD плеер	Y	P _B	P _R
	Y	B-Y	R-Y
	Y	Cb	Cr
	Y	Pb	Pr

Сигнал	Компонент
480i/576i	O
480p/576p	O
720p/1080i	O
1080p	O (Только 50 Hz / 60 Гц)

В - 17 СПЕЦИФИКАЦИЯ

Поддержка 3D режима

Видео, которое вводится, как показано ниже сопровождается автоматическим включением мультимедийного содержимого в функции 3D.

Методы трансляции цифрового 3D, могут отличаться, в зависимости от сигнала окружающей среды.

Если режим 3D изображения не включается автоматически, вы можете сделать настройки просмотра 3D изображений самостоятельно.

3D поддерживается в автоматическом режиме				
Вход	Сигнал	Частота горизонтальной развертки (кГц)	Частота вертикальной развертки (Гц)	Воспроизведение 3D видеоформата
HDMI	640x480	31.469 / 31.5	59.94 / 60	Друг-за-другом (Сжатый), Вверху-Внизу, Друг- за - другом (Полный)
		62.938 / 63		Покадровое пакетирование, альтернативная линия
	480p	31.469 / 31.5		Друг - за - другом (Сжатый), Вверху-Внизу, Друг - за - другом (Полный)
		62.938 / 63		Покадровое пакетирование, альтернативная линия
	576p	31.25	50	Друг - за - другом (Сжатый), Вверху-Внизу, Друг - за - другом (Полный)
		62.5		Покадровое пакетирование, альтернативная линия
	720p	37.50	50	Друг - за - другом (Сжатый), Вверху-Внизу, Друг - за - другом (Полный)
		44.96 / 45	59.94 / 60	
		75	50	Покадровое пакетирование, альтернативная линия
		89.91 / 90	59.94 / 60	
	1080i	28.125	50	Друг - за - другом (Сжатый), Вверху-Внизу, Друг - за - другом (Полный)
		33.72 / 33.75	59.94 / 60	
		56.25	50	Покадровое пакетирование, альтернативное поле
	1080p	26.97 / 27	23.97 / 24	Друг - за - другом (Сжатый), Вверху-Внизу, Друг - за - другом (Полный)
		28.125	25	
		33.72 / 33.75	29.976 / 30	Покадровое пакетирование, альтернативная линия
43.94 / 54		23.97 / 24		
56.25		25	Друг - за - Другом (Сжатый), Вверху & Внизу	
67.432 / 67.5		29.976 / 30		
56.25	50	Друг - за - Другом (Сжатый), Вверху & Внизу		
67.432 / 67.5	59.94 / 60			
USB	1080p	33.75	30	Друг - за - Другом (Сжатый), Вверху-Внизу, Шахматная доска, МРО(Фото) JPS(Фото)
DLNA	1080p	33.75	30	
	Сигнал			Воспроизведение видео в 3D формате
DTV	Frame Совместимость			Друг - за - Другом (Сжатый), Вверху & Внизу

Для моделей с поддержкой WiDi, вы можете установить 3D режим так же как и в RGB (ПК) режиме.

3D режим не поддерживается автоматически				
Вход	Сигнал	Частота горизонтальной развертки (кГц)	Частота вертикальной развертки (Гц)	Воспроизведение видео в 3D формате
HDMI-DTV	720p	37.50	50	Из 2D в 3D, Друг - за - Другом (Сжатый), Вверху-Внизу, Однокадровое пакетирование
		45.00	60	
	1080i	28.12	50	Из 2D в 3D, Друг - за - Другом (Сжатый), Вверху - Внизу
		33.75	60	
	1080p	27.00	24	Из 2D в 3D, Друг-за-Другом (Сжатый), Вверху-Внизу, Шахматная доска
			25	
			30	
		56.25	50	Из 2D в 3D, Друг-за-Другом (Сжатый), Вверху-Внизу, Шахматная доска, Однокадровое пакетирование, Пакетирование по строкам, Пакетирование по колонкам
67.50	60			
HDMI-PC (ПК)	1024x768	48.36	60	Из 2D в 3D, Друг-за-Другом (Сжатый), Вверху - Внизу
	1360x768	47.71		
	1920x1080	67.50		Из 2D в 3D, Друг-за-Другом (Сжатый), Вверху-Внизу, Шахматная доска, Однокадровое пакетирование, Пакетирование по строкам, Пакетирование по колонкам
	Others	-		
RGB-PC (ПК)	1024x768	48.36	60	Из 2D в 3D, Друг-за-Другом (Сжатый), Вверху-Внизу
	1360x768	47.71		
	1920x1080	67.50		Из 2D в 3D
	Другие	-		
Компонент	720p	37.50	50	Из 2D в 3D, Друг-за-Другом (Сжатый), Вверху-Внизу
		45.00	60	
	1080i	28.12	50	
		33.75	60	
	1080p	27.00	24	
			25	
			30	
		56.25	50	
67.50	60			
Другие	-	-	Из 2D в 3D	
USB	1080p	33.75	30	Из 2D в 3D, Друг - за - Другом (Сжатый), Вверху-Внизу, Шахматная доска, Пакетирование по строкам, Пакетирование по колонкам [Фото : Друг-за-Другом (Сжатый), Вверху-Внизу]
DLNA	1080p	33.75	30	
DTV	Сигнал			Воспроизведение видео в формате 3D
		HD		Из 2D в 3D, Друг-за-Другом (Сжатый), Вверху-Внизу
		SD		Из 2D в 3D

**Всю интересующую Вас информацию
Вы можете получить по бесплатным телефонным линиям
и на сайтах компании.**

Служба Поддержки Клиентов LG

Россия	8-800-200-76-76	http://www.lg.com
Беларусь	8-820-0071-1111	http://www.lg.com
Latvija	8-0003-271	http://www.lg.com
Lietuva	8-800-30-800	http://www.lg.com
Eesti	800-9990	http://www.lg.com
Украина	0-800-303-000	http://www.lg.com
Қазақстан	8-8000-805-805 2255 (для мобильных телефонов)	http://www.lg.com
Ўзбекистон	8-800-120-2222	http://www.lg.com
Кыргызстан	8-0000-710-005	http://www.lg.com

ЗВОНКИ БЕСПЛАТНЫЕ



An extended Owner's Manual that contains information on the advanced features of these LG TV sets is located on the CD- ROM provided in an electronic version.

To read these files, you will need to use a Personal Computer (PC) equipped with a CD- ROM drive.

Record the model number and serial number of the TV.
Refer to the label on the back cover and quote this information to your dealer when requiring any service.

Model : _____

Serial No. : _____

DVB[®]
Digital Video
Broadcasting