

Русский

Українська

Қазақша

Инструкция по эксплуатации Плазменный телевизор

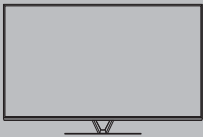

VIERA

Содержание

Обязательно прочитайте

Важное примечание	2
Меры предосторожности	3

Руководство по быстрой подготовке к эксплуатации

Принадлежности	6
Подключения	8
Ознакомление с элементами управления	13
Автонастройка при первом использовании	16

Использование VIERA

Работа	17
Как использовать eHELP	18
Просмотр 3D-изображений	19

Другое

Часто задаваемые вопросы	20
Уход	21
Технические характеристики	21

Для получения более подробных инструкций обращайтесь к [eHELP] (интегрированной инструкции по эксплуатации).

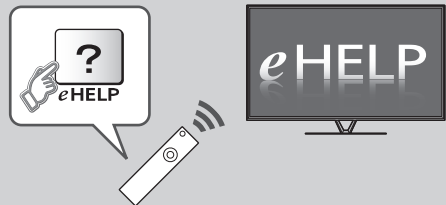

• Как использовать [eHELP] ➔ (стр. 18)

Благодарим Вас за покупку изделия компании Panasonic.
Перед эксплуатацией данного изделия, пожалуйста, прочтите эту инструкцию и сохраните ее для дальнейших справок.
Изображения, приведенные в этом руководстве, используются только для пояснительных целей.



TQB0E2317P11



- Для получения информации о товарных знаках обращайтесь к [eHELP] (Поддержка > Лицензии).

Важное примечание

Не отображайте неподвижные части изображений в течение длительного времени

Иначе неподвижные части изображений оставляют тусклый след на плазменном экране ("остаточное изображение"). Это не относится к неисправностям и не покрывается гарантией.

Типичные неподвижные части изображений:

- Номер канала, логотип канала и другие логотипы
- Неподвижные изображения или видеоизображения, просматриваемые в формате 4:3 или 14:9
- Видеоигры



Во избежание появления остаточного изображения может быть активирован хранитель экрана (логотип VIERA находится в движении) или также может начать двигаться экранное сообщение, если в течение нескольких минут не передается никакой сигнал и не выполняются никакие действия.

Примечание к функциям DVB / передачи данных с каналов телевизионного вещания / IP-телевидения

- Конструкция данного телевизора отвечает (по состоянию на август 2012 года) стандартам цифровых наземных служб DVB-T / T2 (MPEG2 и MPEG4-AVC(H.264)), цифровых кабельных служб DVB-C (MPEG2 и MPEG4-AVC(H.264)), а также цифровых спутниковых служб DVB-S (MPEG2 и MPEG4-AVC(H.264)). Проконсультируйтесь со своим местным дилером по вопросам доступности служб DVB-T / T2 или DVB-S в Вашем регионе. Проконсультируйтесь с Вашим поставщиком услуг кабельного телевидения по вопросу доступа к службам DVB-C для этого телевизора.
 - Если сигнал не отвечает стандартам DVB-T / T2, DVB-C или DVB-S, данный телевизор может работать неправильно.
 - В зависимости от страны, региона, вещательной компании, поставщика услуг, спутника и сетевого окружения могут быть доступны не все функции.
 - С данным телевизором не все модули CI работают надлежащим образом. Проконсультируйтесь с Вашим поставщиком услуг по вопросам работы модуля CI.
 - Данный телевизор может работать ненадлежащим образом с модулем CI, который не был утвержден поставщиком услуг.
 - Поставщик услуг может взимать дополнительную плату.
 - Не гарантируется совместимость со службами, запуск которых планируется в будущем.
 - Проверьте последнюю информацию о доступных службах на веб-сайте, указанном ниже. (только на английском языке)
- <http://panasonic.net/viera/support>

Компания Panasonic не гарантирует работоспособность и производительность периферийных устройств других производителей и отказывается от ответственности и любых обязательств, связанных с повреждениями, возникшими при использовании периферийных устройств сторонних производителей.

Логотип "Full HD 3D Glasses™" указывает на совместимость телевизионных устройств и 3D-очков, поддерживающих формат "Full HD 3D Glasses™", и не указывает на качество воспроизводимого телевизионными устройствами изображения.

Для записи и воспроизведения контента с помощью данного или какого-либо другого устройства может понадобиться разрешение владельца авторских или других прав, действующих в отношении соответствующего контента. Не обладая нужными для этого полномочиями, компания Panasonic не предоставляет Вам такое разрешение, а также однозначно отказывается от любых прав, возможности или намерений получить такое разрешение от Вашего имени. При использовании данного или любого другого устройства Вы несете ответственность за соблюдение действующих в Вашей стране норм законодательства об авторском праве. Пожалуйста, обратитесь к данному законодательству для получения дополнительной информации о соответствующих законах и нормативных документах или обратитесь к владельцу прав на контент, который Вы хотите записать или воспроизвести.

Этот продукт выпускается по лицензии согласно патентному портфелю AVC для личного и некоммерческого использования потребителем с целью (i) кодирования видеозаписей в соответствии со стандартом AVC ("Видео AVC") и/или (ii) декодирования видеозаписей AVC, закодированных потребителем в ходе личной некоммерческой деятельности и/или полученных от провайдера видеоинформации, имеющего разрешение на предоставление видеозаписей AVC. Использование с иными другими целями, прямо или косвенно, не разрешается. Для получения дополнительной информации обращайтесь в компанию MPEG LA, LLC. См. <http://www.mpegla.com>.

Класс защиты I
 Данный продукт предназначен для просмотра ТВ-программ в бытовых условиях.

- Не располагайте шнур питания возле горячих предметов.
- Не тяните за шнур питания. Отсоединяйте штепсельную вилку от розетки, удерживайте ее за корпус.
- Не перемещайте телевизор, когда шнур питания подсоединен к сетевой розетке.
- Не перекручивайте шнур питания, не сгибайте его сильно и не растягивайте.
- Не используйте поврежденную штепсельную вилку или сетевую розетку.
- Убедитесь в том, что шнур питания не зажат телевизором.
- Не используйте шнур питания, отличающийся от шнура, поставляемого с этим телевизором.
- Обеспечьте надежное подсоединение штекера заземления штепсельной вилки, чтобы избежать поражения электрическим током.
- Аппарат конструкции CLASS I должен быть подсоединен к сетевой розетке с защитным заземлением.

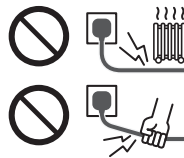

■ Будьте осторожны

Предупреждение

- Не снимайте крышки и никогда не вносите изменения в конструкцию телевизора самостоятельно, в противном случае возможен контакт с частями, находящимися под напряжением. Внутри телевизора нет деталей, требующих обслуживания пользователем.
- Не подвергайте телевизор воздействию дождя или чрезмерной влажности. Над телевизором нельзя размещать сосуды, содержащие жидкость, например, вазы. Не подставляйте телевизор под каплющую или текущую воду.
- Не вставляйте в телевизор через вентиляционные отверстия какие-либо посторонние предметы.
- Не используйте не рекомендованную компанией подставку / установочное оборудование. Обязательно обращайтесь к местному дилеру Panasonic для выполнения настройки или установки рекомендованных настенных кронштейнов.
- Не подвергайте дисплейную панель сильным внешним воздействиям или ударам.
- Не устанавливайте телевизор на наклонных или неустойчивых поверхностях, а также следите за тем, чтобы телевизор не выступал над краем подставки.
- Не подвергайте телевизор воздействию прямых солнечных лучей и других источников тепла.

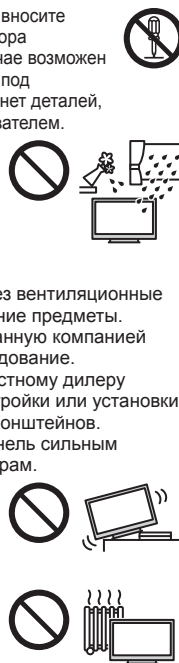

Меры предосторожности

Во избежание поражения электрическим током, получения травмы или повреждения изделия, пожалуйста, следуйте приведенным ниже предупреждениям и предостережениям:

■ Штепсельная вилка и шнур питания

Предупреждение

При ненормальном функционировании телевизора немедленно отсоедините штепсельную вилку.

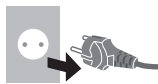

- Этот телевизор предназначен для работы от сети 220–240 В переменного тока, 50 / 60 Гц.
- Полностью вставляйте штепсельную вилку в сетевую розетку.
- Обеспечьте простой доступ к розетке для штепсельной вилки.
- Отсоединяйте штепсельную вилку перед чисткой телевизора.
- Не трогайте штепсельную вилку мокрыми руками.



- Не повреждайте шнур питания.
- Не ставьте на шнур питания тяжелые предметы.



Для предотвращения пожара никогда не оставляйте свечи или другой источник открытого огня вблизи телевизионного приемника



■ Опасные детали / мелкие предметы

Предупреждение

- В комплект данного изделия входят потенциально опасные детали, например полиэтиленовые пакеты, которые маленькие дети могут случайно вдохнуть или проглотить. Храните эти детали так, чтобы они были недоступны для маленьких детей.
- Не позволяйте детям играть с какими-либо мелкими предметами, например картой SD. Маленькие дети могут проглотить мелкие детали. Немедленно извлекайте карту SD после использования и храните ее в недоступном для детей месте.
- 3D-очки содержат мелкие детали, которые маленькие дети могут случайно проглотить. Храните эти детали так, чтобы они были недоступны для маленьких детей.



■ Подставка

Предупреждение

- Не разбирайте подставку и не вносите изменения в ее конструкцию.

Предостережение

- Используйте только ту подставку, которая поставляется с этим телевизором.
- Не используйте подставку, если она искривлена или имеет механические повреждения. В этом случае следует немедленно обратиться к ближайшему дилеру Panasonic.
- При установке следует надежно затянуть все винты.
- Во время установки подставки не подвергайте телевизор ударным нагрузкам.
- Не позволяйте детям взбираться на подставку.
- Устанавливать или снимать телевизор с подставки должны как минимум два человека.
- Устанавливайте или снимайте телевизор в соответствии с указанной процедурой.

■ Радиоволны

Предупреждение

- Не используйте телевизор в комплекте с 3D-очками и сенсорным пультом VIERA в медицинских учреждениях, а также в местах, где установлено медицинское оборудование. Радиоволны могут мешать работе медицинского оборудования, что может привести к несчастным случаям вследствие его выхода из строя.
- Не используйте телевизор в комплекте с 3D-очками и сенсорным пультом VIERA рядом с оборудованием автоматического управления, таким как автоматические двери и пожарная сигнализация. Радиоволны могут мешать работе оборудования автоматического управления, что может привести к несчастным случаям вследствие его выхода из строя.
- Если вы используете электрокардиостимулятор, убедитесь в том, что телевизор, 3D-очки и сенсорный пульт VIERA находятся от вас на расстоянии не менее 22 см. Радиоволны могут мешать работе кардиостимулятора.
- Ни в коем случае не пытайтесь разобрать телевизор, 3D-очки и сенсорный пульт VIERA или модифицировать данные устройства каким бы то ни было способом.

■ Встроенное оборудование беспроводной локальной сети

Предостережение

- Не используйте встроенное оборудование беспроводной локальной сети для подключения к беспроводной сети (SSID*), для которой у Вас нет прав пользования. Такие сети могут содержаться в результатах поиска. Однако доступ к таким сетям может считаться незаконным. *SSID – это название, служащее для определения беспроводной сети передачи данных.
- Не подвергайте встроенное оборудование беспроводной локальной сети воздействию высоких температур, прямых солнечных лучей или влаги.
- Данные, передаваемые с помощью радиоволн, могут быть перехвачены и отслезены.
- Встроенное оборудование беспроводной локальной сети использует диапазоны частот 2,4 ГГц и 5 ГГц. Чтобы избежать неисправностей или медленной работы оборудования вследствие интерференции радиоволн, никогда не устанавливайте телевизор во время использования встроенного оборудования беспроводной локальной сети вблизи других устройств беспроводной локальной сети, микроволновых печей, мобильных телефонов и устройств, использующих сигналы частотой 2,4 ГГц и 5 ГГц.
- При возникновении шумов, вызванных статическим электричеством и т. д., телевизор может прекратить работу с целью защиты устройств. В этом случае выключите телевизор с помощью переключателя включения / выключения сетевого питания, а затем снова включите его.
- Дополнительная информация о беспроводной локальной сети и точке доступа доступна на веб-сайте, указанном ниже. (только на английском языке) <http://panasonic.net/viera/support>

■ Беспроводная технология Bluetooth®

Предостережение

- В телевизоре, 3D-очках и сенсорном пульте VIERA используется диапазон частот ISM 2,4 ГГц (Bluetooth®). Во избежание неисправностей и низкой производительности, вызванной помехами радиоволн, не используйте телевизор, 3D-очки и сенсорный пульт VIERA рядом с устройствами беспроводной локальной сети, другими устройствами Bluetooth, микроволновыми печами, мобильными телефонами и устройствами, принимающими сигналы на частоте 2,4 ГГц.

■ Вентиляция

Предостережение

- Обеспечьте достаточное свободное пространство вокруг телевизора во избежание его перегрева, иначе перегрев телевизора может привести к преждевременному выходу из строя некоторых электронных компонентов.

Минимальное расстояние:

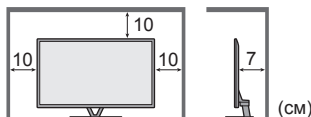

- Следите за тем, чтобы вентиляционные отверстия не были закрыты газетами, скатертями или занавесками, нарушающими нормальную вентиляцию.
- Независимо от того, используете Вы подставку или нет, позаботьтесь о том, чтобы вентиляционные отверстия в нижней части телевизора не были заблокированы, а также обеспечьте достаточное свободное пространство для надлежащей вентиляции.



■ Перемещение телевизора

Предостережение

Прежде чем перемещать телевизор, следует отсоединить все кабели.

- Телевизор является тяжелым предметом. Перемещать телевизор должны как минимум два человека. Во избежание травм при опрокидывании или падении телевизора поддерживайте его, как показано на рисунке.



- Транспортируйте только в вертикальном положении. Транспортировка телевизора с дисплейной панелью, обращенной вверх или вниз, может вызвать повреждение внутренней электрической цепи.

■ Если телевизор не используется в течение длительного времени

Предостережение

Этот телевизор все еще будет потреблять некоторое количество электроэнергии даже в выключенном состоянии до тех пор, пока штепсельная вилка подсоединена к действующей сетевой розетке.

- Извлекайте штепсельную вилку из сетевой розетки, если не собираетесь использовать телевизор в течение длительного времени.

■ Чрезмерная громкость

Предостережение

- Не делайте слишком громким звук в наушниках. Это может привести к необратимому повреждению слуха.
- Если Вы услышали шум в ушах, уменьшите громкость или прекратите использование наушников на некоторое время.



■ Батареи для пульта дистанционного управления / 3D-очков / сенсорного пульта VIERA

Предостережение

- Неправильная установка может привести к утечке электролита, коррозии и к взрыву батареек.
- Заменяйте батарейку только батарейкой того же или аналогичного типа.
- Не используйте вместе старые и новые батарейки.
- Не используйте вместе батарейки разных типов (например, щелочные и марганцевые батарейки).
- Не используйте перезаряжаемые батарейки (Ni-Cd и т. п.).
- Не сжигайте и не разрушайте батарейки.
- Не подвергайте батарейки воздействию чрезмерного тепла, например, от прямых солнечных лучей, огня и т. п.
- Утилизируйте батарейки надлежащим образом.
- Во избежание вытекания электролита, коррозии или взрыва батареи извлекайте ее из устройства, если Вы не собираетесь использовать устройство в течение длительного времени.

■ Использование 3D-очков

Предостережение

- Используйте 3D-очки только по назначению и ни для каких-либо иных целей.
- При использовании 3D-очков оставайтесь на месте, иначе Вы можете упасть или получить травму.
- Не роняйте и не сгибайте 3D-очки, не давите и не наступайте на них.
- Аккуратно обращайтесь с дужками оправы, когда надеваете 3D-очки.
- Следите за тем, чтобы палец не попал в шарнирное соединение 3D-очков.
- Не используйте 3D-очки, если они имеют механические повреждения.
- Если у Вас имеются какие-либо проблемы со зрением (близорукость / дальновидность, астигматизм, различная острота зрения на левом и правом глазу), перед использованием 3D-очков следует воспользоваться средствами коррекции зрения. Прилагаемые 3D-очки можно надевать поверх очков для коррекции зрения.
- Немедленно прекратите использование 3D-очков, если у Вас появилось покраснение, боль или раздражение кожи вокруг носа или висков. В редких случаях используемые в 3D-очках материалы могут вызывать аллергическую реакцию.
- Не используйте 3D-очки в условиях высоких температур. Всегда храните 3D-очки в прохладном и сухом месте.
- Немедленно прекратите использование 3D-очков в случае неправильной работы или неисправности.

■ Просмотр 3D-изображений

Предостережение

- Внимательно следите за детьми, когда они просматривают 3D-изображения. Детям до 6 лет просматривать 3D-изображения не рекомендуется. Родители или опекуны должны внимательно следить за детьми в течение всего времени просмотра ими 3D-изображений, чтобы обеспечить их безопасность и здоровье.
- Немедленно приостанавливайте просмотр 3D-изображений, если Вы чувствуете усталость, недомогание или любое другое ощущение дискомфорта, а также если Вы четко видите двойные изображения. Сделайте перерыв, прежде чем продолжать просмотр. Когда Вы задаете 3D-эффект с помощью [Регулировка 3D], помните, что разные люди воспринимают 3D-изображения по-разному.
- Воздержитесь от просмотра 3D-изображений, если у Вас ранее наблюдалась повышенная чувствительность к свету, были проблемы с сердцем или Вы страдаете от других заболеваний.
- При просмотре 3D-изображений восприятие расстояния может нарушаться. Будьте осторожны, чтобы не задеть случайно экран телевизора или людей. Убедитесь, что вокруг нет быющихся предметов, иначе Вы можете случайно повредить их или получить травму.
- Не просматривайте 3D-изображения с расстояния, которое меньше, чем рекомендованное. Рекомендуемое расстояние просмотра должно как минимум в 3 раза превышать высоту изображения.

Модель 50"	: 1,9 м или более
Модель 55"	: 2,1 м или более
Модель 65"	: 2,4 м или более

Когда в верхней и нижней частях экрана отображаются черные полосы, например при показе фильмов, смотрите на экран с расстояния, которое по меньшей мере в 3 раза превышает высоту фактического изображения (в таком случае расстояние будет меньше, чем указанное выше рекомендованное значение).

Принадлежности

Пульт дистанционного управления

→ (стр. 13)

• N2QAYB000863



Сенсорный пульт VIERA

→ (стр. 14)

• N2QBYB000026



Шнур питания

→ (стр. 8)

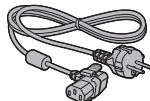

Батарейки (4)

• R6

→ (стр. 13, 14)



Подставка

→ (см. ниже)

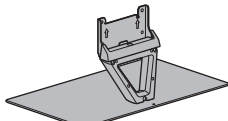

3D-очки (2)

→ (стр. 19)



Хомут для кабелей

→ (стр. 12)

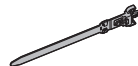

Адаптер AV1 (SCART)

→ (стр. 9)



Адаптер AV2 (COMPONENT / VIDEO)

→ (стр. 10)



Ферритовый сердечник для кабеля локальной сети (2) (большой размер)

→ (стр. 10)



Ферритовый сердечник для наушников (малый размер)

→ (стр. 11)



Для соответствия стандарту EMC используйте ферритовые сердечники.

Инструкция по эксплуатации

Гарантия

- Возможно, не все принадлежности укладываются вместе. Будьте внимательны, чтобы случайно их не выбросить.
- Для получения информации о дополнительных принадлежностях обращайтесь к [eHELP] (Поддержка > Дополнительные принадлежности).

Сборка / отсоединение подставки

А Сборочный винт

(4) Модель 50"

(8) Модель 55"

Модель 65"



M5 × 16

С Кронштейн

Модель 50"

Модель 55"

Модель 65"



Е Крышка

Модель 50"

Модель 55"

Модель 65"



Б Сборочный винт

(5) Модель 50"

(1) Модель 55"

Модель 65"



M4 × 10

Д Основание

Модель 50"

Модель 55"

Модель 65"

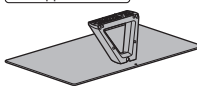
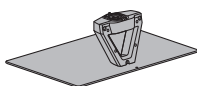

Фиксатор кабелей (4)

→ (стр. 12)



■ Сборка подставки

Модель 50"

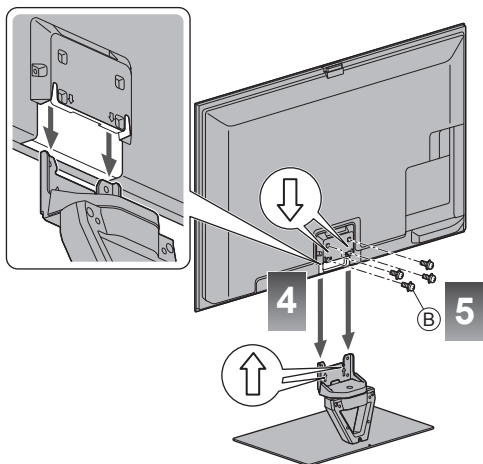
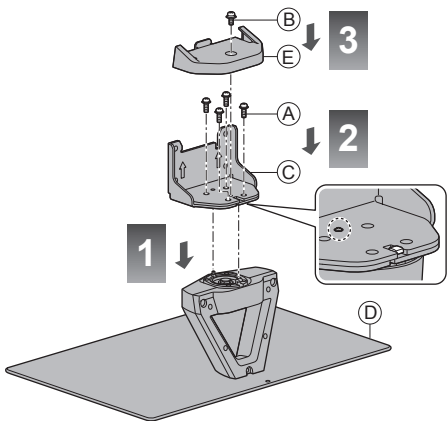

Модель 55"
Модель 65"

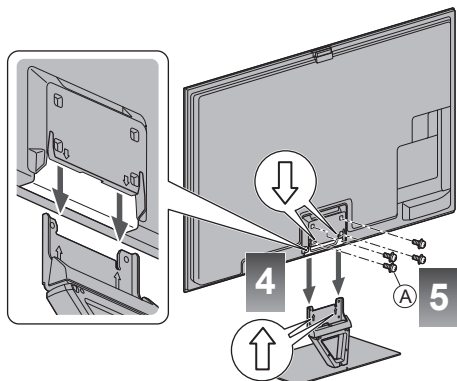
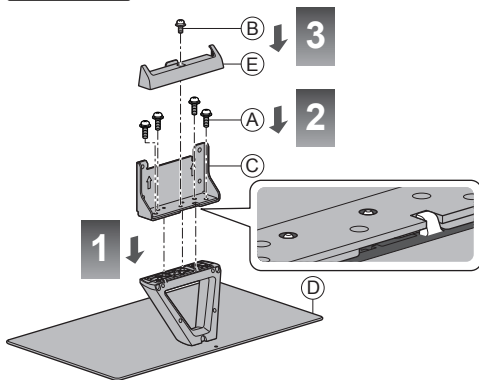

■ Регулировка желаемого угла дисплейной панели

Модель 50"

- Не располагайте посторонние предметы в пределах диапазона вращения дисплейной панели.

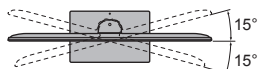
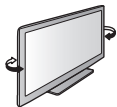

(Вид сверху)

Отсоединение подставки от телевизора

Если необходимо упаковать телевизор или закрепить его на настенном кронштейне, отсоедините подставку в следующем порядке.

- 1 Выкрутите сборочные винты **В** (Модель 50" / **А** (Модель 55" / Модель 65")) из телевизора.
- 2 Вытяните подставку из телевизора.
- 3 Выкрутите сборочный винт **Б** из крышки.
- 4 Вытяните крышку.
- 5 Выкрутите сборочные винты **А** из кронштейна.

Подключения

- Изображенное внешнее оборудование и кабели не поставляются с этим телевизором.
- Перед присоединением или отсоединением любых шнуров убедитесь, пожалуйста, в том, что аппарат отсоединен от сетевой розетки.
- Выполняя подключение, убедитесь, что штекеры кабелей соответствуют разъемам.
- Всегда используйте полностью экранированный кабель SCART или HDMI.
- Следите за тем, чтобы телевизор находился как можно дальше от электронного оборудования (видеооборудования и т. д.) или оборудования с инфракрасным датчиком. Иначе может возникнуть искажение изображения / звука, или могут появиться проблемы в работе другого оборудования.
- Прочитайте также руководство по эксплуатации подключаемого оборудования.

Разъемы

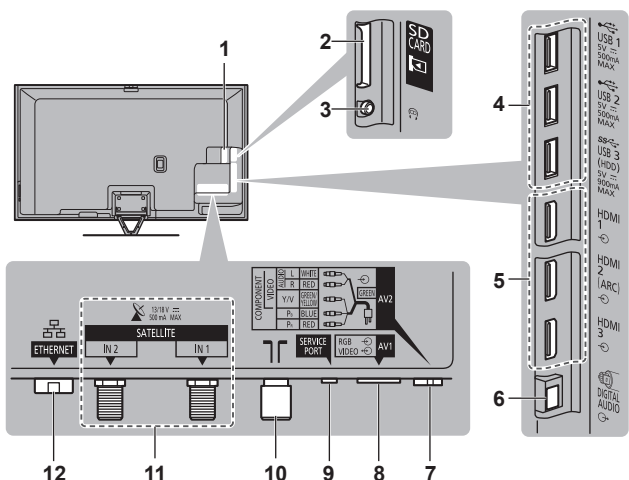

- 1 Слот CI 1 - 2 ➔ (стр. 11)
- 2 Слот для карты SD
- 3 Гнездо для наушников ➔ (стр. 11)
- 4 USB-порт 1 - 3
- 5 HDMI 1-3 ➔ (стр. 9, 11)
- 6 DIGITAL AUDIO
- 7 AV2 (COMPONENT / VIDEO) ➔ (стр. 10)
- 8 AV1 (SCART) ➔ (стр. 9)
- 9 SERVICE PORT
Этот разъем предназначен только для использования авторизованным специалистом по сервисному обслуживанию.
- 10 Разъем для наземной антенны / кабеля ➔ (см. ниже)
- 11 Разъем для спутниковой антенны ➔ (стр. 9)
- 12 ETHERNET ➔ (стр. 10)

Основные подсоединения

- Чтобы установить спутниковую или наземную антенну надлежащим образом, проконсультируйтесь со своим местным дилером. Кроме того, пожалуйста, обратитесь к компаниям вещания для получения дополнительной информации.

Шнур питания и наземная антенна

■ DVB-C, DVB-T, аналоговый

Наземная антенна

Кабель

РЧ-кабель

■ Шнур питания

Шнур питания (входит в комплект поставки)

220–240 В переменного тока
50 / 60 Гц

Нажмите; оба фиксатора должны защелкнуться

Чтобы снять с телевизора:

Убедитесь, что шнур питания надежно закреплен.

Чтобы извлечь сетевой коннектор, нажмите на оба фиксатора и потяните за него

Спутниковая антенна

■ DVB-S (двойной тунер (DiSEqC))

Телевизор

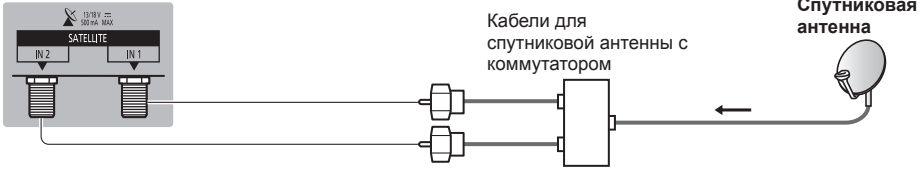

■ DVB-S (двойной тунер (однокабельная система))

Телевизор



■ DVB-S (одиночный тунер)

Телевизор

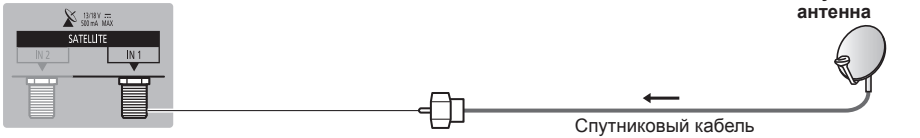

Устройства AV

■ Записывающее устройство DVD / видеомэгнифон

Телевизор

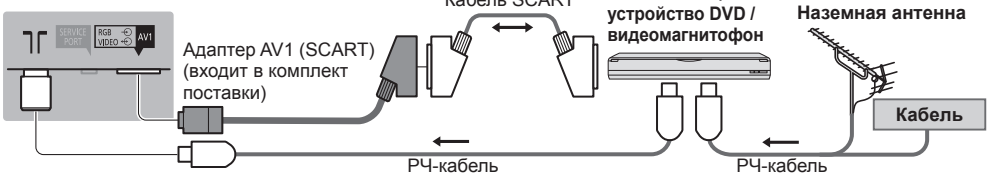

■ Записывающее устройство DVD / видеомэгнифон и ресивер

Телевизор

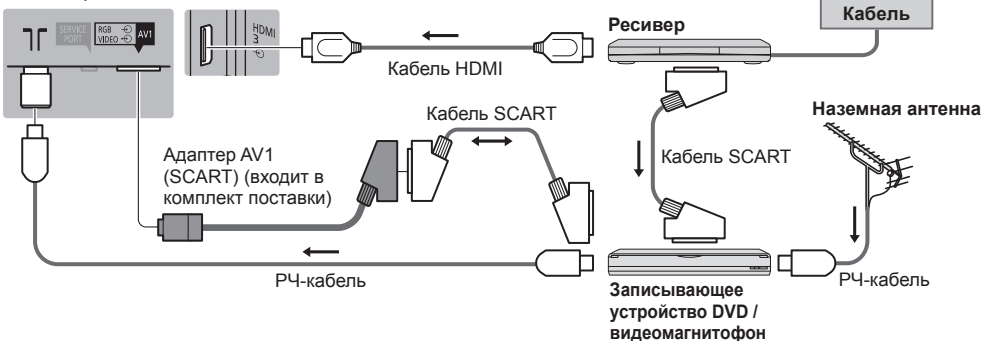

Сеть

- Для активации функций сетевых служб (VIERA Connect и т. п.) Вам необходимо подключить телевизор к широкополосному сетевому окружению. Если у Вас нет доступа к широкополосным сетевым службам, обратитесь к своему дистрибьютору за помощью.
- Подготовьте интернет-окружение для проводного или беспроводного подключения.
- Установка сетевого подключения начнется при первом использовании телевизора. ➔ (стр. 16)

■ Проводное соединение

Телевизор

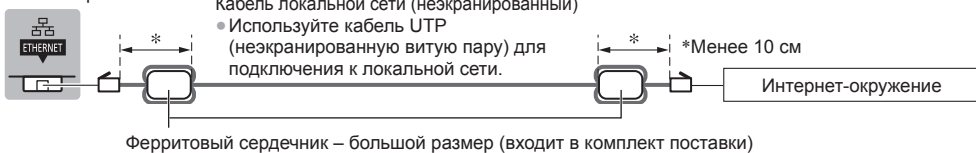

Установка ферритового сердечника



■ Беспроводное подключение



Встроенное оборудование беспроводной локальной сети

Другие подсоединения

■ DVD-проигрыватель

(оборудование выхода COMPONENT)

Телевизор

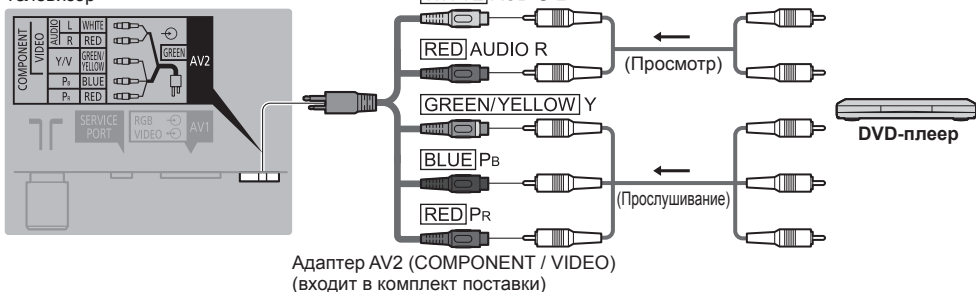

■ Видеокамера / игровая приставка

(оборудование выхода VIDEO)

Телевизор

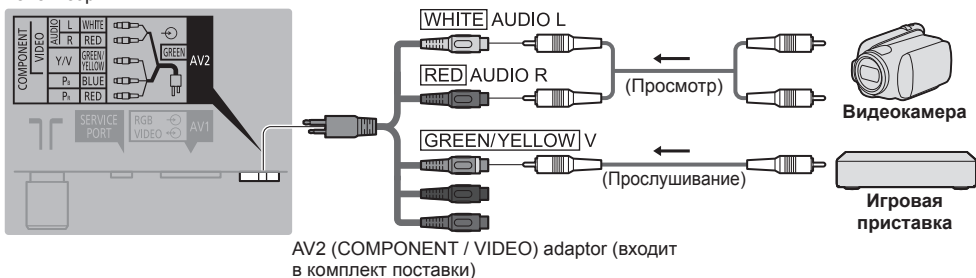

■ **Усилитель** (для прослушивания с помощью динамиков)

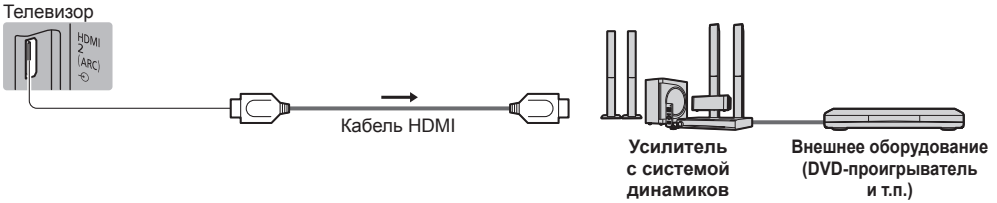

- Используйте HDMI2 для подключения усилителя. Данное соединение применяется при использовании усилителя с функцией ARC (функция обратного аудиоканала). Если усилитель не поддерживает функцию ARC, воспользуйтесь разъемом DIGITAL AUDIO.
- Для прослушивания многоканального звучания с внешнего оборудования (например, Dolby Digital 5.1ch) подсоедините оборудование к усилителю. Относительно подсоединения прочитайте инструкции по эксплуатации оборудования и усилителя.

■ **Наушники**

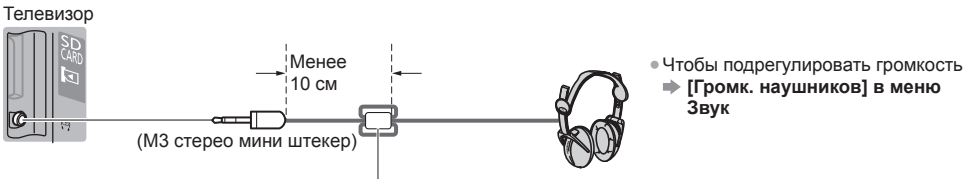

Ферритовый сердечник – малый размер (входит в комплект поставки)

Установка ферритового сердечника



■ **Обычный интерфейс**

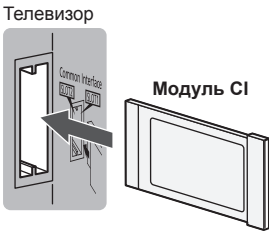

- Если карта просмотра и устройство для чтения карт поставляются в комплекте, сначала подключите устройство для чтения карт, а затем вставьте в него карту.
- Вставьте модуль в надлежащем направлении.

Типы оборудования, которое можно подсоединить к каждому разъему

Функции	Разъем						
	AV1*1	AV2*1		DIGITAL AUDIO	ETHERNET	HDMI 1 - 3	USB 1 - 3
		COMPONENT	VIDEO				
Для записи / воспроизведения видеокассет / DVD (видеомагнитофон / записывающее устройство DVD)							
Для просмотра 3D-контента (проигрыватель дисков Blu-ray)							
Для просмотра спутникового телевидения (ресивер)	<input type="radio"/>		<input type="radio"/>			<input type="radio"/>	
Для просмотра DVD (DVD-плеер)	<input type="radio"/>	<input type="radio"/>	<input type="radio"/>			<input type="radio"/>	
Для просмотра изображений с видеокамеры (видеокамера)	<input type="radio"/>		<input type="radio"/>			<input type="radio"/>	
Для игр (игровая приставка)	<input type="radio"/>		<input type="radio"/>			<input type="radio"/>	
Для использования усилителя с акустической системой				<input type="radio"/>		<input type="radio"/> *2	
Для использования сетевых служб					<input type="radio"/>		
Запись на USB HDD-устройство							<input type="radio"/> *3
VIERA Link						<input type="radio"/>	

○: Рекомендуемое соединение

*1: Для подсоединения оборудования необходим адаптер для разъемов (входит в комплект поставки).

*2: Используйте HDMI2 для подключения усилителя. Данное соединение применяется при использовании усилителя с функцией ARC (функция обратного аудиоканала).

*3: Используйте порт USB 3 для подключения USB HDD-устройства.

Использование хомута для кабелей и фиксатора кабелей (входит в комплект поставки)

- Не связывайте вместе спутниковый кабель, PC-кабель и шнур питания (это может привести к искажению изображения).
- Надлежащим образом зафиксируйте кабели с помощью хомута для кабелей и фиксатора кабелей.
- При использовании дополнительных принадлежностей следуйте указаниям руководств по установке дополнительных принадлежностей, чтобы закрепить кабели.

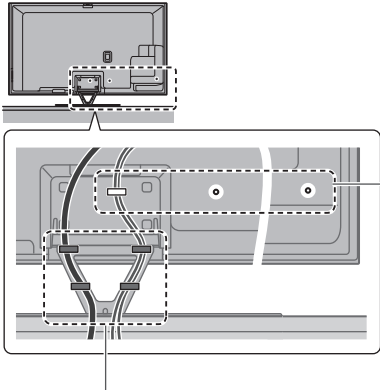

Прикрепите хомут для кабелей

отверстие

Вставьте хомут для кабелей в отверстие



Закрепите кабели

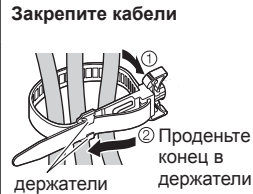

Проденьте конец в держатели

Чтобы снять с телевизора:



Нажмите защелки на обеих сторонах

Чтобы ослабить:



Нажмите на выступ

Прикрепите фиксатор кабелей

Вставьте фиксатор кабелей в отверстие

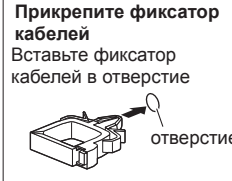

отверстие

Закрепите кабели



Установите

Чтобы отпустить:



Нажимайте на язычок

Чтобы снять с телевизора:



Нажмите защелки на обеих сторонах

Ознакомление с элементами управления

Пульт дистанционного управления

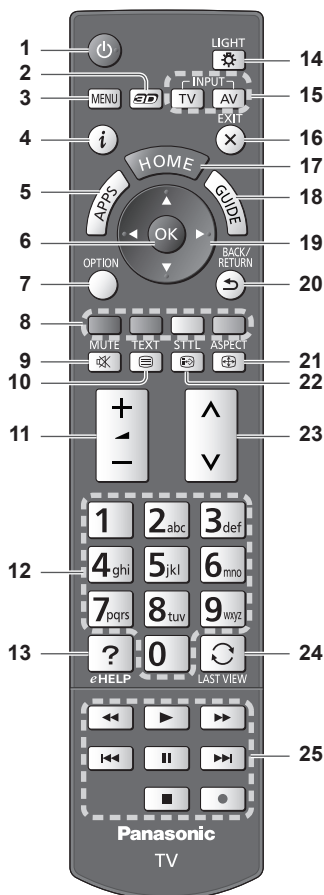

- 1 Переключатель включения / выключения режима ожидания**
- 2 Кнопка включения режима 3D**
 - Переключает режимы просмотра 2D и 3D.
- 3 [Главное меню]**
 - Нажмите, чтобы получить доступ к меню изображения, звука, сетевых служб, таймера, установок или к справке.
- 4 Информация**
 - Отображает информацию о канале и о программе.
- 5 APPS**
 - Отображает [Список приложений] (список приложений).

■ Установка / извлечение батареек

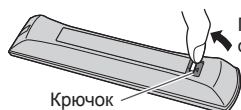

Потяните и откройте

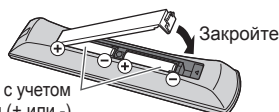

Вставьте батарейки с учетом полярности (+ или -)

- 6 ОК**
 - Подтверждает выбор.
 - Нажмите после выбора позиций каналов, чтобы быстро изменить канал.
 - Отображает список каналов.
- 7 [Дополнительное меню]**
 - Удобная дополнительная настройка просмотра, звука и т. д.
- 8 Цветные кнопки (красная–зеленая–желтая–голубая)**
 - Используются для выбора, навигации и управления различными функциями.
- 9 Включение /отключение звука**
- 10 Кнопка службы телетекста**
- 11 Увеличение / уменьшение громкости**
- 12 Цифровые кнопки**
 - Изменяет канал и страницы телетекста.
 - Вводит символы.
 - Включает телевизор, если он находится в режиме ожидания.
- 13 [eHELP]**
 - Отображает [eHELP] (интегрированную инструкцию по эксплуатации).
- 14 Подсветка**
 - На 5 секунд загорается подсветка кнопок (кроме кнопок "25").
- 15 Выбор режима входа**
 - TV – переключает на DVB-S / DVB-C / DVB-T / аналоговый режим.
 - AV – переключает в режим входа AV из списка Выбор входа.
- 16 Выход**
 - Возвращает к [Домашняя страница].
- 17 HOME**
 - Отображает [Домашняя страница].
- 18 ТВ Гид**
 - Отображает электронную программу передач.
- 19 Кнопки курсора**
 - Осуществляет выбор и регулировки.
- 20 Возврат**
 - Возвращает к предыдущему меню / странице.
- 21 Формат**
 - Меняет соотношение сторон телевизионного изображения.
- 22 Субтитры**
 - Отображает субтитры.
- 23 Переключение каналов по нарастающей / убывающей**
- 24 Предыдущий просмотр**
 - Переключает на предыдущий канал или режим входа.
- 25 Управление контентом, подсоединенным оборудованием и т. д.**

Сенсорный пульт VIERA

Данный сенсорный пульт предназначен для обеспечения удобства в работе, особенно с домашней страницей или интернет-контентом. Этот пульт обеспечивает интуитивное управление телевизором.

- Сенсорный пульт может использоваться путем регистрации на телевизоре с использованием беспроводной технологии Bluetooth. При первом использовании телевизора в "Авнастройке" появится экран установки для проведения регистрации. ► (стр. 16)
- После регистрации Вы можете управлять телевизором, не направляя сенсорный пульт на телевизор (за исключением переключателя включения / выключения режима ожидания).
- Чтобы использовать переключатель включения / выключения режима ожидания сенсорный пульт необходимо направлять непосредственно на приемник сигнала дистанционного управления телевизора, потому что он работает с инфракрасным сигналом. (Переключателем можно пользоваться без регистрации.)
- При использовании функции голосового управления рекомендуется озвучивать команды на расстоянии приблизительно не более 15 см от микрофона сенсорного пульта VIERA.

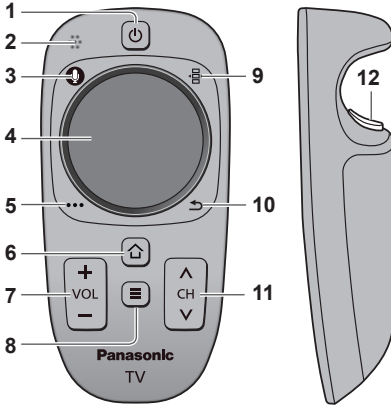

- 1 Переключатель включения / выключения режима ожидания**
 - Та же функция, что и у кнопки пульта дистанционного управления 1 (стр. 13).
- 2 Микрофон**
- 3 Кнопка микрофона**
- 4 Сенсорная панель (см. ниже)**
- 5 [Дополнительное меню]**
- 6 HOME**
 - Та же функция, что и у кнопки пульта дистанционного управления 17 (стр. 13).
- 7 Увеличение / уменьшение громкости**
 - Та же функция, что и у кнопки пульта дистанционного управления 11 (стр. 13).
- 8 APPS**
 - Та же функция, что и у кнопки пульта дистанционного управления 5 (стр. 13).
- 9 Дистанционное управление на экране**
 - Нажмите для отображения графического интерфейса пользователя для дистанционного управления. Нажмите еще раз для изменения положения графического интерфейса пользователя. (Чтобы изменить страницу графического интерфейса пользователя, проведите пальцем влево / вправо по сенсорной панели.)
- 10 Возврат**
 - Та же функция, что и у кнопки пульта дистанционного управления 20 (стр. 13).
- 11 Переключение каналов по нарастающей / убывающей**
 - Та же функция, что и у кнопки пульта дистанционного управления 23 (стр. 13).
- 12 ОК**

■ Сенсорная панель



- Коснитесь центра панели, чтобы выбрать "ОК".



- Скользите пальцем по экрану для перемещения курсора (в интернет-контенте или [Настройки курсора] в [Сенсорный пульт VIERA] (Меню Установки)), выбора пункта, регулировки уровней и т.п.



- Для прокрутки водите пальцем по краю.

■ Установка / извлечение батареек

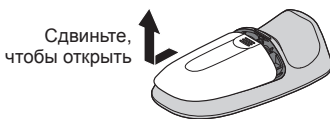

Сдвиньте,
чтобы открыть

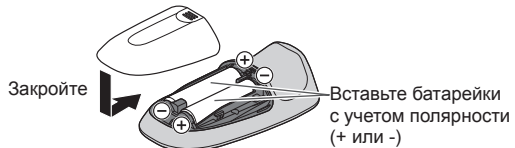

Закройте

Вставьте батарейки
с учетом полярности
(+ или -)

Примечание

- Во время использования сенсорный пульт следует держать в руках.
- Заряд батареек будет расходоваться при любом использовании сенсорного пульта (в том числе при касании сенсорной панели), даже если не будут выполняться какие-либо операции на телевизоре. Это может сократить срок службы батареек.
- Некоторые операции отличаются в зависимости от приложения.

Индикаторная панель / панель управления

- При нажатии кнопок 1, 2, 3 с правой стороны экрана на 3 секунды появляются инструкции панели управления, выделяя нажатую кнопку.

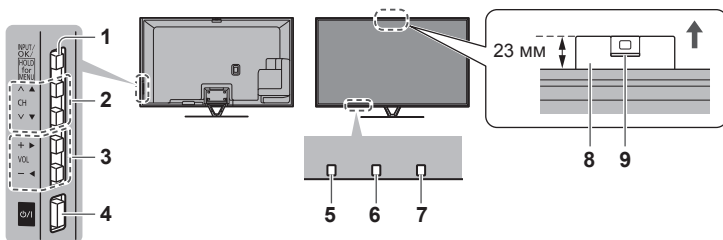

Задняя панель телевизора

1 Выбор режима входа

- Нажимайте повторно до тех пор, пока не появится необходимый режим.

[Главное меню]

- Нажмите и удерживайте эту кнопку приблизительно в течение 3 секунд, чтобы отобразить главное меню.

OK (в системе меню)

2 Переключение каналов по нарастающей / убывающей

Перемещение курсора вверх / вниз (в системе меню)

3 Увеличение / уменьшение громкости

Перемещение курсора влево / вправо (в системе меню)

4 Переключатель включения / выключения сетевого питания

- Используется для включения и выключения сетевого питания.

5 Приемник сигнала дистанционного управления

- Не помещайте никакие предметы между приемником сигнала дистанционного управления телевизора и пультом дистанционного управления.

6 Датчик окружающей среды

- Следит за яркостью для регулировки качества изображения, когда [Датчик освещенности] в меню изображения установлен на [Вкл.].

7 Светодиод питания

Красный: Режим ожидания

Зеленый: Включен

Оранжевый: Режим ожидания с записью режим ожидания с включенным программируемым таймером

- Светодиод мигает, когда телевизор получает сигнал от пульта дистанционного управления.

8 Встроенная камера

- Автоматически выдвигается вверх при включении функции камеры. Закрывается вручную нажатием на верхнюю часть.

- Дополнительную информацию о работе камеры см. в меню [eHELP] (Функции > Встроенная камера).

9 Часть объектива

- Наклон: от -17 до 17°

Использование экранной индикации – инструкции

Многие функции, имеющиеся в этом телевизоре, могут быть доступны через меню экранной индикации.

■ Инструкции

Инструкции помогут Вам управлять телевизором с помощью пульта дистанционного управления.

Пример: [Звуковое меню]



■ Как использовать пульт дистанционного управления



Открыть главное меню



Переместить курсор / выбрать из набора опций / выбрать пункт меню (только вверх и вниз) / регулировать уровни (только влево и вправо)



Доступ к меню / сохранение установок после регулировки или установления опций



Возврат к предыдущему меню



Выход из системы меню и возврат к [Домашняя страница]

Автонастройка при первом использовании

При первом включении телевизора данная функция осуществляет его автоматическую настройку, а также производит поиск доступных телевизионных каналов.

- Действия этих пунктов не нужны, если установка была выполнена Вашим местным дилером.
 - Пожалуйста, выполните соединения (стр. 8 - 12) и установки (если необходимо) на подключаемом оборудовании перед запуском функции Автонастройка.
- Для получения дополнительной информации об установках подсоединенного оборудования прочитайте руководство по эксплуатации оборудования.

1 Вставьте штепсельную вилку телевизора в сетевую розетку и включите его



- Для отображения требуется несколько секунд.



2 Выберите следующие параметры

Задайте каждый параметр, следуя инструкциям на экране.

Выберите язык

Выберите [Дома]

Выберите условия просмотра [Дома] для использования телевизора дома.

- [В магазине] для показа в магазине.
- Чтобы изменить условия просмотра позже, Вам потребуется инициализировать все установки путем доступа к начальным установкам.

Установка сетевого подключения

Выберите свою страну

Отметьте режим телевизионного сигнала, который необходимо настроить, а затем выберите [Начать автонастройку]

: настроить (поиск доступных каналов)

: пропустить настройку

- Экран автонастройки может отличаться в зависимости от выбранной Вами страны и сигнала.

• [Настройка антенны DVB-S]

Убедитесь, что подключения к спутниковой антенне выполнены (стр. 9), и выберите режим тюнера ([Двойной тюнер] / [Одиночный тюнер]).

• [Настройки сети DVB-C]

В обычных случаях [Частота] и [Сетевой ID] установите на [Авто].

При необходимости или если [Авто] не отображается, с помощью цифровых кнопок введите значения для [Частота] и [Сетевой ID], которые Вы получите от Вашего поставщика услуг кабельного телевидения.

Зарегистрируйте сенсорный пульт VIERA на этом телевизоре

Выберите [Сопряжение] и следуйте инструкциям на экране для использования сенсорного пульта (входит в комплект поставки).

Подтвердите экран приветствия Элект. сенсорное перо (дополнительная принадлежность)

3 Выберите тип [Домашняя страница]

Отображается пояснение того, как можно воспользоваться функцией [Моя домашняя страница]. Следуйте инструкциям, отображаемым в пояснении, а затем выберите нужный [Домашняя страница].

Пример: [Выб. дом. страницы]

Пример: [Страница ТВ]



- [Моя домашняя страница] – это экран запуска, который отображается при включении телевизора или при нажатии кнопки HOME.

Теперь автоматическая установка завершена, и Ваш телевизор готов для просмотра.

Если настройка завершилась неудачей, проверьте сетевое подключение, подключение PC-кабеля, а затем следуйте инструкциям на экране.

Примечание

- Телевизор автоматически перейдет в режим ожидания, если в течение 4 часов не выполняется никакая операция и параметр [Авто Режим ожидания] в меню Таймера установлен на [Вкл.].
- Телевизор автоматически перейдет в режим ожидания, если в течение 10 минут не принимается никакой сигнал и не выполняется никакая операция, а параметр [Откл.пит.при отсут.сигн] в меню Таймера установлен на [Вкл.].
- Для перенастройки всех каналов ➔ **[Автонастройка] в [Меню настройки] (меню Установки)**
- Чтобы добавить доступный режим телевизионного сигнала позже ➔ **[Добавить ТВ-сигнал] в [Меню настройки] (меню Установки)**
- Для инициализации всех настроек ➔ **[Начальные установки] в [Системное меню] (меню Установки)**

Работа

Включите питание

⏻ (Телевизор) или



- Переключатель включения / выключения сетевого питания должен быть включен. (стр. 15) (Пульт дистанционного управления)

Отображается последний просматриваемый [Домашняя страница].

Пример: [Страница ТВ]



Пример: Экран выбранного контента



- Для возврата к [Домашняя страница] в любое время



- Вы можете настроить или создать [Домашняя страница] для отображения нужной информации, простого доступа к определенным функциям, выбора [Домашняя страница] по умолчанию и т. д. Для получения дополнительной информации следуйте инструкциям на экране или обратитесь к [eHELP] (Просмотр > Моя домашняя страница).

Просмотр телевизора

1 Выберите TV viewer на [Домашняя страница]



① выбор

② доступ

2 Выберите режим

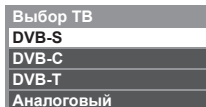

① выбор

② доступ

- Доступные для выбора режимы отличаются в зависимости от настроенных каналов.
- Вы также можете выбрать режим многократным нажатием кнопки TV.
- Если меню [Выбор ТВ] не отображается, нажмите на кнопку TV, чтобы переключить режим.

3 Выберите канал



вверх

вниз

или



- Для выбора канала с 2-значным или более номером, например 399



Для получения доступа к каждой функции

Перейдите к [Список приложений] и выберите функцию

Пример: [Список приложений]



- APPS – это приложения (функции) телевизора.
- Для получения информации о работе каждой функции и установке [Список приложений] следуйте инструкциям на экране или обратитесь к [eHELP] (Функции > Список приложений).

Как использовать eHELP

[eHELP] – это детальная инструкция по эксплуатации, интегрированная в телевизор, которая помогает Вам лучше понять назначение каждой функции.

1 Отобразите [eHELP]



или



- Заголовок [Обязательно прочитать] будет отображен на главной странице. Пожалуйста, полностью прочитайте эти инструкции, чтобы лучше понять принципы использования [eHELP].
- Если с момента включения телевизора Вы уже просматривали [eHELP], появится экран подтверждения, где Вы сможете выбрать [ГЛАВНАЯ СТРАНИЦА] или [ПОСЛЕДНЯЯ ПРОСМАТРИВАЕМАЯ СТРАНИЦА].

2 Выберите категорию и параметр

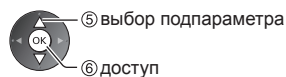
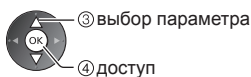
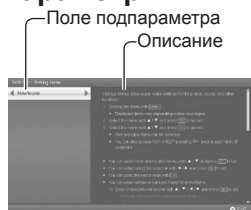
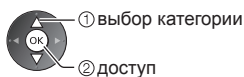
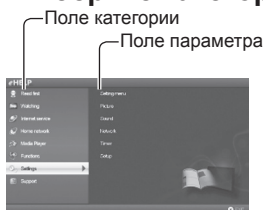

- Для возврата к предыдущему полю



- Для прокрутки описания (если оно длиннее 1 страницы)
Когда описание выделено



- Для отображения меню, относящегося к описанию (только для некоторых описаний)
 (Красная)

Просмотр 3D-изображений

Вы можете наслаждаться просмотром 3D-изображений контента или программ с 3D-эффектом, используя 3D-очки. ➔ **“Принадлежности” (стр. 6)**

- 3D-очки следует надевать только для просмотра 3D-изображений.
- Этот телевизор поддерживает такие 3D-форматы, как [Покадровый]*, [Гориз.совмещенный] и [Вертик.совмещенный].

*: 3D-формат, в котором изображения для левого и правого глаза записываются с высокой четкостью и воспроизводятся поочередно.

3D-очки

Используйте 3D-очки, которые входят в комплект поставки, или 3D-очки с логотипом Panasonic, которые поддерживают беспроводную технологию Bluetooth®.



- Логотип “Full HD 3D Glasses™” указывает на совместимость устройств с технологическими стандартами 3D-очков с активным затвором, лицензированными Full HD 3D Glasses Initiative. Маркировка RF на логотипе обозначает беспроводную систему (беспроводную технологию Bluetooth®) и указывает на возможность использования данных 3D-очков с телевизором, который также имеет эту маркировку.

Примечание

- На надавливайте на линзы 3D-очков и не царапайте их.
- Не используйте вблизи 3D-очков такие устройства, как мобильные телефоны или персональные радиопередатчики, которые излучают сильные электромагнитные волны, иначе это может привести к неисправности 3D-очков.
- Не надевайте 3D-очки для просмотра чего-либо отличного от 3D-изображений. При надетых 3D-очках может быть трудно разглядеть изображение на жидкокристаллических экранах (таких как компьютерные мониторы, цифровые часы, калькуляторы и т. п.).

Первичная регистрация

Выполните первую регистрацию при использовании этих 3D-очков с данным телевизором в первый раз.

1 Включите телевизор

2 Нажмите и удерживайте кнопку питания в течение 1 секунды, чтобы включить 3D-очки

- Лампа загорится приблизительно на 2 секунды, а затем начнет мигать.
- 3D-очки включатся, и начнется регистрация.
- Во время регистрации поместите 3D-очки на расстоянии не более 50 см от телевизора.

3 После успешного завершения регистрации 3D-очки будут автоматически подключаться к телевизору при включении 3D-очков вблизи телевизора в режиме 3D

Повторная регистрация

В случае неудачного подключения к зарегистрированному телевизору или при использовании с другим телевизором 3D-очки необходимо зарегистрировать повторно.

1 Включите телевизор

2 На расстоянии не более 50 см от телевизора нажмите и удерживайте кнопку питания, пока не загорится лампа, после чего отпустите ее, чтобы начать регистрацию

3 После успешного завершения регистрации 3D-очки будут автоматически подключаться к телевизору при включении 3D-очков вблизи телевизора в режиме 3D

Просмотр 3D-изображений

■ Воспроизведение 3D-совместимого диска Blu-ray (формат Чередование кадров)

- Подключите 3D-совместимый проигрыватель с помощью полностью экранированного HDMI-совместимого кабеля. (Если Вы используете не 3D-совместимый проигрыватель, изображения будут отображаться в режиме 2D.)
- Если не происходит автоматического переключения режима входа, выберите вход, подключенный к проигрывателю, с помощью кнопки AV.

■ Вещание в 3D-формате

- Обратитесь к поставщикам контента или программ по поводу наличия этой услуги.

■ 3D-фото и 3D-видео, снятые 3D-совместимыми продуктами Panasonic

- Доступно в режиме медиапроигрывателя и сетевых служб.

■ 2D-изображения, преобразованные в 3D

- Нажмите кнопку включения режима 3D и задайте режим [2D→3D] в [Выбор режима 3D].

Подготовка

Убедитесь в том, регистрация 3D-очков была выполнена.

1 Включите 3D-очки и наденьте их

Состояние подключения и состояние батареи отображаются в нижнем правом углу экрана.

2 Просматривайте 3D-изображения

При первом просмотре 3D-изображения будет выведено предупредительное сообщение. Для продолжения просмотра 3D-изображений выберите [Да] или [Нет].

Примечание

- После завершения использования 3D-очков выключите их.
- Используйте 3D-очки на расстоянии приблизительно 3,2 м от телевизора. Вы не можете просматривать 3D-изображения с помощью 3D-очков на большом расстоянии от телевизора из-за невозможности получения радиосигналов от телевизора.
- Зона действия может быть меньше из-за наличия препятствий между телевизором и 3D-очками или из-за окружающей обстановки.
- Используйте 3D-очки в местах, свободных от помех, вызванных другими устройствами Bluetooth.
- Вы не будете правильно видеть 3D-контент, если 3D-очки перевернуть задом наперед или вверх дном.
- При просмотре 3D-изображений глаза должны смотреть приблизительно в горизонтальном направлении; сохраняйте такое положение, при котором Вы не будете видеть двойные изображения.
- Если при использовании 3D-очков в помещении, освещенном люминесцентными лампами или светорегуляторами, свет начинает мерцать, измените настройку [Частота обновления 3D] в [Настройки 3D] (меню Картинка).
- Диапазон видимости 3D-очков отличается в зависимости от пользователя.

Часто задаваемые вопросы

Перед тем как обращаться за техобслуживанием или помощью, обратитесь, пожалуйста, к этим простым советам, чтобы разрешить проблему.

- Для получения дополнительной информации обратитесь к [eHELP] (Поддержка > Часто задаваемые вопросы).

Телевизор не включается

- Проверьте, подключен ли шнур питания к телевизору и вставлена ли штепсельная вилка в сетевую розетку.

Телевизор переходит в режим ожидания

- Функция автоматического перехода в режим ожидания активирована.

Пульт дистанционного управления не работает или работает с перебоями

- Правильно ли установлены батарейки? ➔ (стр. 13)
- Включен ли телевизор?
- Возможно, разрядились батарейки. Замените их новыми.
- Направьте пульт дистанционного управления непосредственно на приемник сигнала дистанционного управления телевизора (на расстоянии не более приблизительно 7 м под углом 30 градусов к приемнику сигнала).
- Расположите телевизор так, чтобы солнечный свет или другие источники яркого света не светили на приемник сигнала дистанционного управления телевизора.

Изображение не может быть отображено

- Убедитесь, что телевизор включен.
- Проверьте, подключен ли шнур питания к телевизору и вставлена ли штепсельная вилка в сетевую розетку.
- Проверьте правильность выбора входного режима.
- Проверьте, соответствует ли настройка [AV2] ([COMPONENT] / [VIDEO]) в [Выбор входа] выходу внешнего оборудования.
- Не установлены ли [Контраст], [Яркость] или [Цвет] в меню Картинка на минимальные значения?
- Проверьте, что есть все необходимые кабели и соединения надежно выполнены в нужных местах.

Отображается необычное изображение

- Выключите переключатель включения / выключения сетевого питания телевизора, а затем снова включите его.
- Если проблема не устраняется, верните все начальные установки.
 - ➔ [Начальные установки] в [Системное меню] (меню Установки)

Необычный звук из телевизора

- При включении питания из телевизора может доноситься шум привода (это не является признаком неисправности).

Части телевизора становятся горячими

- Даже если температура передней, верхней и задней панелей повысилась, это не вызовет никаких проблем, связанных с производительностью или качеством работы.

Уход

Сначала отсоедините штепсельную вилку от сетевой розетки.

Экран, корпус, подставка

Регулярный уход:

Аккуратно протрите поверхности экрана, корпуса или подставки мягкой тканью для удаления следов грязи и отпечатков пальцев.

Для сильных загрязнений:

Сначала очистите поверхность от пыли. Смочите мягкую ткань водой или разведенным нейтральным моющим средством (1 часть на 100 частей воды). Выжмите ткань и протрите поверхность. Удалите остатки влаги.

Предостережение

- Не используйте жесткую ткань и не трите поверхность слишком сильно, иначе Вы можете ее поцарапать.
- Не подвергайте телевизор воздействию воды или моющего средства. Попадание жидкости внутрь телевизора может привести к выходу его из строя.
- Избегайте контакта телевизора со средствами против насекомых, растворителями и другими агрессивными жидкостями. Это может испортить поверхность или привести к отслоению краски.
- Поверхность дисплейной панели обработана специальным образом и может быть легко повреждена. Не стучите и не царапайте поверхность ногтями и другими твердыми предметами.
- Избегайте длительного контакта поверхности телевизора и подставки с резиной или ПВХ-содержащими веществами. Это может испортить поверхность.

Штепсельная вилка

Регулярно протирайте штепсельную вилку сухой мягкой тканью. Влага и пыль могут привести к возгоранию или к поражению электрическим током.

Технические характеристики

■ Телевизор

	Модель 50"	Модель 55"
Модель №	TX-PR50VT60	TX-PR55VT60
Номинальная мощность	455 Вт	460 Вт
Потребляемая мощность в режиме ожидания*1	0,30 Вт	0,30 Вт
Размер экрана (диагональ)	127 см / 50 дюйма	140 см / 55 дюймов
Габаритные размеры (Ш × В*2 × Г)	1 203 мм × 790 мм × 301 мм (с подставкой) 1 203 мм × 702 мм × 50 мм (только телевизор)	1 318 мм × 855 мм × 296 мм (с подставкой) 1 318 мм × 767 мм × 51 мм (только телевизор)
Масса	Нетто 31,5 кг (с подставкой) Нетто 26,0 кг (только телевизор)	Нетто 38,5 кг (с подставкой) Нетто 31,5 кг (только телевизор)

	Модель 65"
Модель №	TX-PR65VT60
Номинальная мощность	570 Вт
Потребляемая мощность в режиме ожидания*1	0,30 Вт
Размер экрана (диагональ)	165 см / 65 дюйма
Габаритные размеры (Ш × В*2 × Г)	1 531 мм × 975 мм × 323 мм (с подставкой) 1 531 мм × 887 мм × 51 мм (только телевизор)
Масса	Нетто 50,5 кг (с подставкой) Нетто 42,0 кг (только телевизор)

Источник питания		220–240 В переменного тока, 50 / 60 Гц	
Разрешение экрана		1 920 (Ш) × 1 080 (В)	
Панель		Плазменная панель	
Звук	Динамик	Передний динамик × 2, низкочастотный динамик (Ф 75 мм) × 1	
	Аудиовыход	20 Вт (5 Вт + 5 Вт + 10 Вт)	
	Наушники	М3 (3,5 мм) стерео мини гнездо × 1	
Соединительные разъемы	Вход / выход AV1	SCART (аудио- / видеовход, аудио- / видеовыход, вход RGB)	
	Вход AV2 (COMPONENT / VIDEO)	VIDEO	RCA штырькового типа × 1 1,0 В[р-р] (75 Ω)
		AUDIO L - R	RCA штырькового типа × 2 0,5 В[среднеквадратичное]
		Y P_b, P_r	1,0 В[р-р] (включая синхронизацию) ±0,35 В[р-р]
	Вход HDMI 1 / 2 / 3	Разъемы типа A HDMI1 / 3: 3D, Content Type, Deep Colour, x.v.Colour™ HDMI2: 3D, Content Type, функция обратного аудиоканала, Deep Colour, x.v.Colour™ • Этот телевизор поддерживает функцию "HDAVI Control 5".	
	Слот для карты	Слот карты SD × 1 Слот общего интерфейса (совместим с CI Plus) × 2	
	ETHERNET	RJ45, IEEE802.3 10BASE-T / 100BASE-TX	
	USB 1 / 2 / 3	USB1 / 2: USB2.0, 5 В постоянного тока, макс. 500 мА USB3: USB3.0, 5 В постоянного тока, макс. 900 мА	
Выход DIGITAL AUDIO	PCM / Dolby Digital / DTS, волоконно-оптический кабель		
Системы приема / диапазон Проверьте последнюю информацию о доступных службах на веб-сайте, указанном ниже. (только на английском языке) http://panasonic.net/viera/support	DVB-S / S2	Цифровые спутниковые службы (MPEG2 и MPEG4-AVC(H.264)) Диапазон частот ресивера – от 950 МГц до 2 150 МГц DiSEqC – Версия 1.0	
	DVB-C	Цифровые кабельные службы (MPEG2 и MPEG4-AVC(H.264))	
	DVB-T / T2	Цифровые наземные службы (MPEG2 и MPEG4-AVC(H.264))	
	PAL D, K, SECAM D, K	VHF R1 – R2 VHF R6 – R12	VHF R3 – R5 UHF E21 – E69
	PAL 525/60	Воспроизведение кассет NTSC с некоторых видеомагнитофонов PAL (VCR)	
	M.NTSC	Воспроизведение с видеомагнитофонов M.NTSC (VCR)	
	NTSC (только вход AV)	Воспроизведение с видеомагнитофонов NTSC (VCR)	
	Вход спутниковой антенны	Гнездо, тип F, 75 Ω × 2	
Вход антенны	ОВЧ / УВЧ		
Условия эксплуатации	Температура: 0 °C–35 °C Влажность: 20 %–80 % относительной влажности (при отсутствии конденсации)		
Встроенная камера	Объектив: F2.0; угол поля зрения по диагонали кадра 50,9° (в режиме HD) Фокус: фиксированный Разрешение: 1 280 × 720		
Встроенное оборудование беспроводной локальной сети	Соответствие стандартам и диапазон частот*3: IEEE802.11a/n 5,15 ГГц – 5,35 ГГц, 5,47 ГГц – 5,85 ГГц IEEE802.11b/g/n 2,40 ГГц – 2,4835 ГГц		
	Безопасность: WPA2-PSK (TKIP/AES) WPA-PSK (TKIP/AES) WEP (64 бита/128 бит)		

Беспроводная технология Bluetooth*4	Соответствие стандартам: Bluetooth 3.0
	Диапазон частот: 2,402 ГГц – 2,480 ГГц

- *1: Когда телевизор выключен с помощью пульта дистанционного управления при отсутствии активных функций
- *2: С выдвинутой камерой: +23 мм в высоту
- *3: Частота и канал отличаются в зависимости от страны. Следуйте действующим в Вашей стране правилам относительно диапазона частот.
- *4: Не все совместимые с Bluetooth устройства работают с данным телевизором. Одновременно можно использовать до 5 устройств (за исключением 3D-очков и сенсорного пульта VIERA).

■ 3D-очки

Габаритные размеры (Ш × В × Г)	164,7 мм × 41,0 мм × 170,7 мм
Масса	Прибл. 34 г
Тип линзы	Оптический затвор на жидких кристаллах
Диапазон температуры эксплуатации	0 °C–40 °C
Батарея	Литиевая батарейка CR2025 таблеточного типа Продолжительность работы: Прибл. 75 часов непрерывной работы батарейки производства Panasonic
Материалы	Оправа: полимер Линза: жидкокристаллическое стекло

Примечание

- Для 3D-очков и сенсорного пульта VIERA используется беспроводная технология Bluetooth.
- Конструкция и технические характеристики могут быть изменены без уведомления. Указанная масса и габаритные размеры являются приблизительными величинами.
- Для получения информации о программном обеспечении с открытым исходным кодом обратитесь к [eHELP] (Поддержка > Лицензии).

■ При использовании настенного кронштейна

- Для получения информации о рекомендованном настенном кронштейне обратитесь к [eHELP].

Отверстия для крепления настенного кронштейна

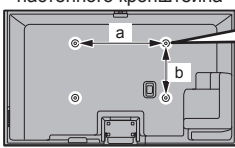

Задняя панель телевизора

Длина вворачиваемой части винта

<p>Модель 50"</p> <p>а: 400 мм</p> <p>б: 300 мм</p>	<p>Модель 55"</p> <p>а: 500 мм</p> <p>б: 300 мм</p>	<p>Модель 65"</p> <p>а: 684 мм</p> <p>б: 300 мм</p>
---	---	---

Резьба: M8

Винт для крепления телевизора на настенном кронштейне (не поставляется с телевизором)

(вид сбоку)

3D-очки

Срок службы	1 (Один) год
-------------	--------------

Сделано в Китае

Пример:
X X 2 1 X X Y Y

- ↑ Контрольный номер производителя
- ↑ Дата производства
- ↑ Месяц производства – октябрь, ноябрь, декабрь – будет отмечен как O, N, D.
- ↑ Последняя 1 цифра года производства
- ↑ Зарегистрированное производство
- ↑ Категория изделия

Информация по обращению с отходами для стран, не входящих в Европейский Союз



Действие этого символа распространяется только на Европейский Союз.
Если Вы собираетесь выбросить данный продукт, узнайте в местных органах власти или у дилера, как следует поступать с отходами такого типа.

Декларация о Соответствии

Требованиям Технического Регламента об Ограничении Использования некоторых Вредных Веществ в электрическом и электронном оборудовании
(утвержденного Постановлением №1057 Кабинета Министров Украины)

Изделие соответствует требованиям Технического Регламента об Ограничении Использования некоторых Вредных Веществ в электрическом и электронном оборудовании (ТР ОИВВ).

Содержание вредных веществ в случаях, не предусмотренных Дополнением №2 ТР ОИВВ:

1. свинец (Pb) – не превышает 0,1wt % веса вещества или в концентрации до 1000 миллионных частей;
2. кадмий (Cd) – не превышает 0,01wt % веса вещества или в концентрации до 100 миллионных частей;
3. ртуть (Hg) – не превышает 0,1wt % веса вещества или в концентрации до 1000 миллионных частей;
4. шестивалентный хром (Cr⁶⁺) – не превышает 0,1wt % веса вещества или в концентрации до 1000 миллионных частей;
5. полибромдифенолы (PBB) – не превышает 0,1wt % веса вещества или в концентрации до 1000 миллионных частей;
6. полибромдифеноловые эфиры (PBDE) – не превышает 0,1wt % веса вещества или в концентрации до 1000 миллионных частей.

Для России используемый диапазон частот стандарта 802.11abgn:
(2400 - 2483,5) и/или (5150 - 5350 и 5650 - 5725) МГц

Информационный центр Panasonic
Для звонков из Москвы: +7 (495) 725-05-65
Бесплатный звонок по России: 8-800-200-21-00

Информационный центр Panasonic
Для фиксированной связи звонок по территории Беларуси бесплатны.
Бесплатный звонок со стационарных телефонов из Белоруссии: 8-820-007-1-21-00

Информационный центр Panasonic
Міжнародні дзвінки та дзвінки із Києва: +380-44-490-38-98
Безкоштовні дзвінки зі стаціонарних телефонів у межах України: 0-800-309-880

Panasonic ақпараттық орталығы
Қазақстан мен Орта Азиядан қоңырау шалу үшін.
Для звонков из Казахстана и Центральной Азии: +7 (7272) 98-09-09

Памятка покупателя

Номер модели и серийный номер этого изделия можно найти на задней панели. Вы должны записать этот серийный номер в отведенном для этого месте внизу и сохранить эту книгу вместе с квитанцией о покупке телевизора как постоянный документ о Вашей покупке, для облегчения поиска в случае кражи или потери и для гарантийного технического обслуживания.

Номер модели

Серийный номер

Panasonic Corporation

Web Site: <http://panasonic.net>

TQB0E2317L-1