



marantz®

CD проигрыватель
CD5005

На одном листе бумаги можно распечатать несколько страниц руководства в формате PDF.

Руководство пользователя

Передняя
панель

Дисплей

Задняя
панель

Пульт ДУ

Предметный
указатель



Комплект поставки	4
Установка батареек	5
Диапазон действия пульта ДУ	5
Отличительные особенности	6
Высокое качество звучания	6
Высокие эксплуатационные характеристики	6
Наименования и назначение составных частей	7
Передняя панель	7
Дисплей	9
Задняя панель	10
Пульт дистанционного управления	11

Подсоединения

Соединение со стерео аудио усилителем	18
Соединение с устройством с цифровыми аудио-разъемами	19
Подключение устройств с разъемами для пульта дистанционного управления	20
Подсоединение	20
Установка	20
Подключение таймера	21
Подключение кабеля питания	22

Воспроизведение

Основной режим работы	24
Включение питания	24
Регулировка яркости дисплея	25
Переключение режима звука	25
Воспроизведение компакт-дисков	26
Воспроизведение компакт-дисков	26
Изменение скорости воспроизведения (Воспроизведение с управлением высотой звука)	28
Повторное воспроизведение A-B	29
Воспроизведение треков в заданном порядке (запрограммированное воспроизведение)	29
Пропуск нежелаемых дорожек (программа исключения из воспроизведения)	30
Переключение экрана (CD-TEXT)	31
Воспроизведение компакт-дисков с данными (файлы MP3 и WMA)	32
Воспроизведение файлов	33



Установки

Карта меню	35
Управление меню	36
Digital Out	37
Timer Play	37
Display Info	38
Auto Standby	38

Рекомендации

Рекомендации	40
Устранение неполадок	41

Приложение

Воспроизводимые носители	44
Диски	44
Файлы	44
Порядок воспроизведения файлов MP3/WMA	45
О дисках и файлах	46
Предупреждения по использованию носителей	47
Вставка диска	47
Правила ухода за носителями	48
Очистка дисков	48
Словарь терминов	49
Технические характеристики	50
Предметный указатель	53





Благодарим за приобретение этого устройства Marantz.

Чтобы гарантировать его бесперебойную работу, пожалуйста, внимательно прочтите настоящее руководство пользователя, прежде чем приступить к эксплуатации изделия.

Ознакомившись с руководством, используйте его в дальнейшей работе с устройством.

Комплект поставки

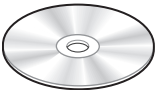
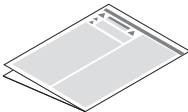
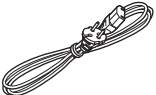
Убедитесь в наличии следующих компонентов в комплекте поставки изделия.

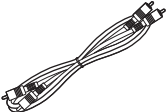
 <p>Краткое руководство пользователя</p>	 <p>CD-ROM (Руководство пользователя)</p>	 <p>Инструкции по технике безопасности</p>	 <p>Кабель питания</p>
 <p>Пульт дистанционного управления (RC002PMCD)</p>	 <p>Элементы питания R03/AAA</p>	 <p>Звуковой кабель</p>	 <p>Кабель для разъема дистанционного управления</p>



Установка батареек

- 1** Подвиньте заднюю крышку в направлении стрелки и снимите ее.

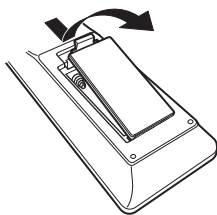

- 2** Вставьте две батареи в отсек для батарей надлежащим образом как показано.



- 3** Вставьте заднюю крышку на место.

ПРИМЕЧАНИЕ

- При установке батареек соблюдайте направление, указанное маркировкой ⊕ и ⊖ в отсеке для батареек.
- Чтобы предотвратить ущерб или утечку жидкости из батареек:
 - Запрещается пользоваться новой батареейкой вместе со старой.
 - Запрещается пользоваться батарейками разных типов.
- Извлекайте батарейки из пульта ДУ при продолжительном перерыве в его использовании.
- В случае утечки жидкости из батареек тщательно вытрите жидкость в отсеке для батареек и вставьте новые батарейки.

Диапазон действия пульта ДУ

При управлении направляйте пульт ДУ на датчик ДУ.

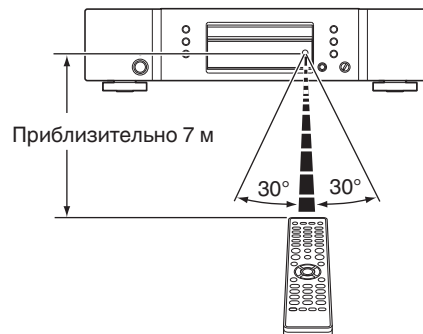

Отличительные особенности

Высокое качество звучания

- **Использование оригинальной схемы Marantz HDAM® SA2**
В устройстве используется схема HDAM® SA2, качество которой подтверждено проигрывателями Super Audio CD и высокотехнологичными усилителями, в качестве высокоскоростного буферного усилителя. Наслаждайтесь высокой производительностью и качеством звука.
- **Встроенный усовершенствованный цифро-аналоговый преобразователь Cirrus Logic CS4398**
Цифро-аналоговый преобразователь – это основной компонент качественного аудио-сигнала в CD-проигрывателе. Цифро-аналоговый преобразователь Cirrus Logic CS4398, получивший признание за высокую четкость и используемый в других проигрывателях Super Audio CD компании Marantz, применен и в данном устройстве.
- **Оснащен функцией Audio EX (☞ стр. 25)**
Когда цифровой выход или дисплей отключены, можно насладиться высоким качеством звучания через аналоговый выход.
- **Высококачественная схема наушников**
Высококачественная схема наушников собрана на базе сверхскоростного буферного усилителя, чтобы обеспечить высокое качество воспроизведения звука поздней ночью и в любой другой ситуации.

Высокие эксплуатационные характеристики

- **Оснащен функцией управления высотой звука (☞ стр. 28)**
Скорость воспроизведения компакт-диска (тон) можно изменить в пределах ± 12 шагов диапазона. Эта функция полезна для танцевальной практики, изучения языка и т.д.
- **Поддерживает воспроизведение файлов MP3 и WMA (☞ стр. 32)**
На данном CD-проигрывателе можно воспроизводить файлы форматов MP3 и WMA, записанные на диски CD-R или CD-RW.
- **Отображение информации CD-TEXT**
CD-Text – это дополнение к существующему стандарту аудио CD, которое отображает текстовую информацию, например имя исполнителя, название альбома и композиций, содержащуюся на CD. Компакт-диски со следующими логотипами поддерживают эту функцию.





- **Большой 16-символьный / 2-строковый дисплей**
Текстовая информация появляется на большом дисплее во время воспроизведения MP3.

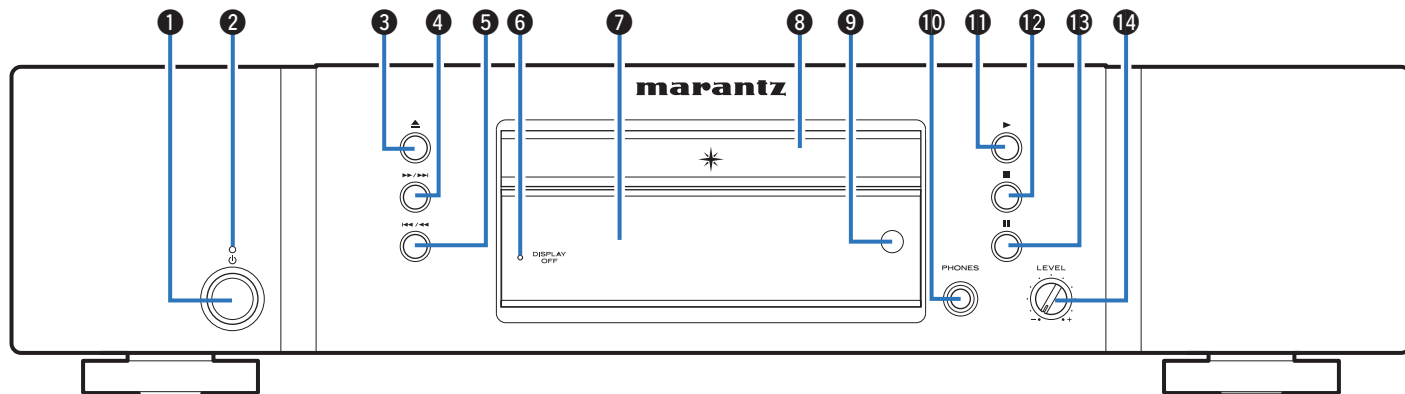

Наименования и назначение составных частей

Передняя панель



1 Кнопка управления питанием (⏻)

Используется для включения и выключения питания (режим ожидания). (☞ стр. 24)

2 Индикатор питания

Цвет индикатора питания отражает текущий режим:

- Питание включено : Выключен
- Режим ожидания : Красный

3 Кнопка открытия и закрытия лотка для диска (▲)

Открывает и закрывает лоток для диска. (☞ стр. 26)

4 Кнопка ускоренной перемотки вперед/перемотки вперед с пропуском (▶▶▶▶▶)

Воспроизводит следующую дорожку. Нажмите и удерживайте для перемотки дорожки вперед.

(☞ стр. 27, 33)



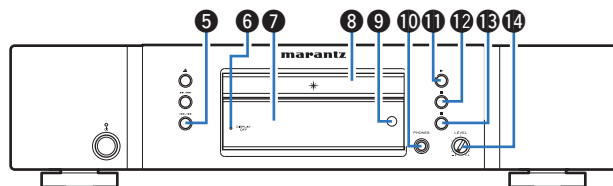

5 Кнопка ускоренной перемотки назад/перемотки назад с пропуском (⏮/⏪)

Возвращает воспроизведение в начало текущей дорожки. Нажмите и удерживайте для перемотки дорожки назад. (☞ стр. 27, 33)

6 Индикатор DISPLAY OFF

Горит, когда дисплей выключен. (☞ стр. 25)

7 Дисплей

Используется для отображения информации. (☞ стр. 9)

8 Лоток для диска

Используется для загрузки диска. (☞ стр. 26)

9 Датчик пульта ДУ

Используется для приема сигналов от пульта дистанционного управления. (☞ стр. 5)

10 Штекер наушников (PHONES)

Используются для подключения наушников.

ПРИМЕЧАНИЕ

Чтобы предотвратить ухудшение слуха, не следует слишком высоко поднимать уровень громкости при использовании наушников.

11 Кнопка воспроизведения (▶)

Начнется воспроизведение. (☞ стр. 27, 33)

12 Кнопка остановки (■)

Останавливает воспроизведение. (☞ стр. 27, 33)

13 Кнопка паузы (⏸)

Приостанавливает воспроизведение. (☞ стр. 27, 33)

14 Ручка регулировки уровня громкости наушников (LEVEL)

Регулирует уровень громкости наушников.



Дисплей

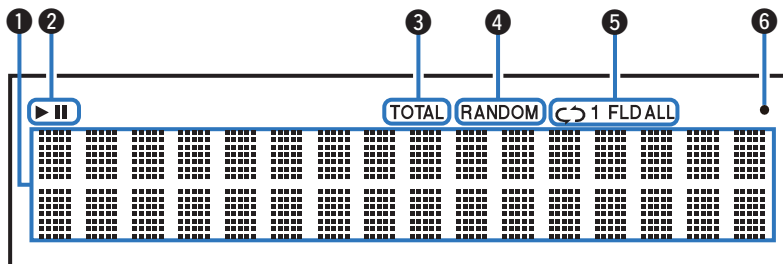

1 Информационный экран

Отображает различные сведения или истекшее время воспроизведения и прочую информацию, относящуюся к диску.

2 Индикаторы режима воспроизведения

▶ : Загорается во время воспроизведения.

|| : Загорается во время паузы.

3 Индикатор TOTAL

Загорается при отображении общего количества треков и общего время воспроизведения компакт-диска.

4 Индикатор RANDOM

Загорается при использовании режима случайного воспроизведения.

(☞ стр. 27, 33)

5 Индикаторы режима повтора

Отображает соответствующий режим повтора.

(☞ стр. 27, 33)

6 Индикатор приема сигналов с пульта ДУ

Загорается при приеме сигнала от пульта дистанционного управления.



Задняя панель

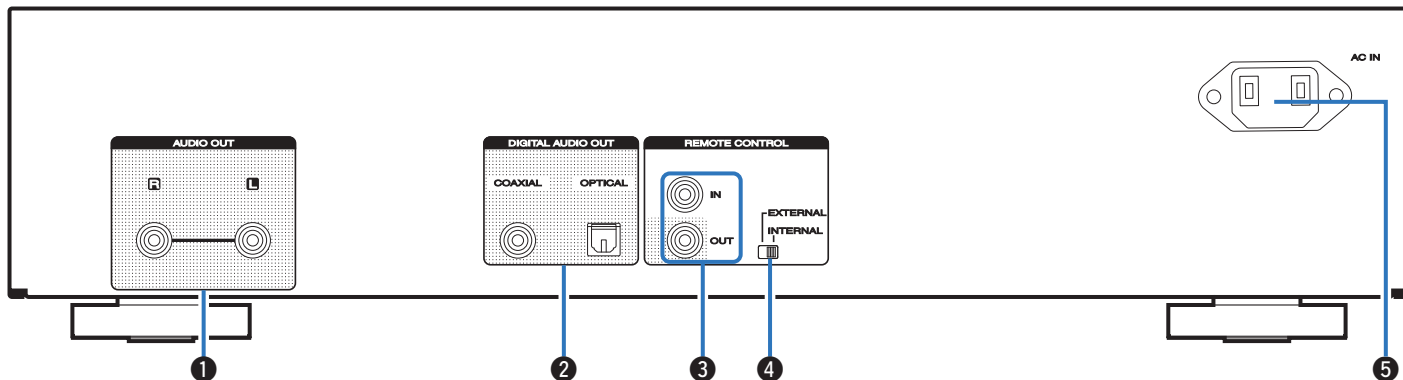

❶ Разъемы AUDIO OUT

Используются для подключения устройств с аналоговыми аудиоразъемами или внешнего усилителя. (🔗 стр. 18)

❷ Разъемы DIGITAL AUDIO OUT (COAXIAL/OPTICAL)

Используется для подключения AV-ресивера или цифро-аналогового преобразователя, в которых имеются разъемы цифрового входа. (🔗 стр. 19)

❸ Разъемы REMOTE CONTROL

Используются для подключения к усилителю Marantz, поддерживающему функцию дистанционного управления. (🔗 стр. 20)

❹ Переключатель EXTERNAL/INTERNAL

Переместите переключатель в положение “EXTERNAL” для управления устройством посредством направления пульта дистанционного управления на усилитель, подключенный через разъем дистанционного управления. (🔗 стр. 20)

❺ Вход AC (AC IN)

Используется для подключения шнура питания. (🔗 стр. 22)



Пульт дистанционного управления

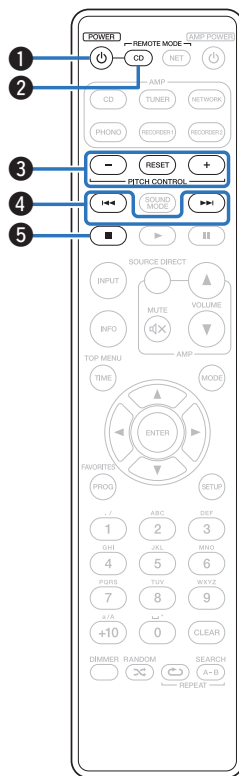

■ Эксплуатация данного устройства

Чтобы управлять CD-проигрывателем, нажмите кнопку REMOTE MODE CD для переключения дистанционного управления в режим управления CD.

- Кнопка REMOTE MODE CD загорается примерно на две секунды.

1 Кнопка управления питанием (⏻)

Используется для включения и выключения питания (режим ожидания).

(☞ стр. 24, 38)

2 Кнопка выбора режима дистанционного управления (REMOTE MODE CD)

Переключает дистанционное управление в режим управления CD.

3 Кнопки управления высотой звука (PITCH CONTROL -, RESET, +)

При этом изменяется скорость воспроизведения (тон).

(☞ стр. 28)

4 Кнопка пропуска (⏮, ⏭)

Используется для пропуска к началу дорожки. Нажмите и удерживайте для перемотки вперед/назад. (☞ стр. 27, 33)

5 Кнопка остановки (■)

Останавливает воспроизведение. (☞ стр. 27, 33)

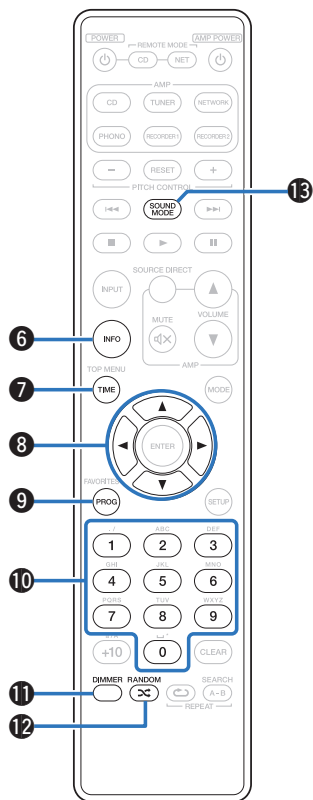

**6 Кнопка информации (INFO)**

Используется для переключения отображения информации о дорожке на дисплее во время воспроизведения.

(☞ стр. 31, 34, 38)

7 Кнопка TIME

Служит для переключения отображения времени воспроизведения (прошедшее время дорожки, оставшееся время дорожки и общее оставшееся время).

(☞ стр. 27, 33)

8 Кнопки курсора (Δ∇◀▶)

Используются для выбора элементов. (☞ стр. 33, 36)

9 Кнопка программы (PROG)

Устанавливает программу воспроизведения. (☞ стр. 29)

10 Кнопки с цифрами (0 – 9)

Используются для ввода букв или цифр на устройстве.

(☞ стр. 27, 29, 34)

11 Кнопка DIMMER

Используется для выбора яркости дисплея. (☞ стр. 25)

12 Кнопка RANDOM (RANDOM ⚡)

Используется для переключения режима случайного воспроизведения. (☞ стр. 27, 33)

13 Кнопка SOUND MODE

Переключение режима звука. (☞ стр. 25)

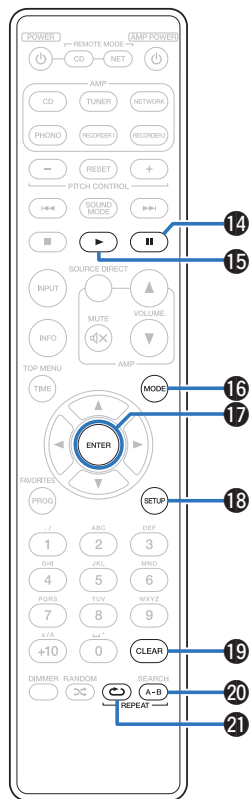

**14 Кнопка паузы (||)**

Приостанавливает воспроизведение. (☞ стр. 27, 33)

15 Кнопка воспроизведения (▶)

Начнется воспроизведение. (☞ стр. 27, 33)

16 Кнопка переключения режима воспроизведения (MODE)

Используется для выбора режима воспроизведения. (☞ стр. 33)

17 Кнопка ENTER

Подтверждает выбор. (☞ стр. 33, 36)

18 Кнопка SETUP

Отображает на дисплее меню настройки. (☞ стр. 36)

19 Кнопка CLEAR

Используется для отмены регистрации программы. (☞ стр. 30)

20 Кнопка REPEAT A-B

Устанавливает повторное воспроизведения A-B. (☞ стр. 29)

21 Кнопка REPEAT (↺)

Используется для переключения режима повторного воспроизведения. (☞ стр. 27, 33)



Усилителем и тюнером можно управлять с помощью кнопок управления усилителем даже тогда, когда выбран режим управления CD.



■ Управление усилителем

Можно управлять усилителем Marantz.

- ❶ Кнопки выбора источника входного сигнала
- ❷ Кнопка SOURCE DIRECT
- ❸ Кнопка MUTE (⏏)
- ❹ Кнопка AMP POWER (⏻)
- ❺ Кнопки VOLUME (▲▼)

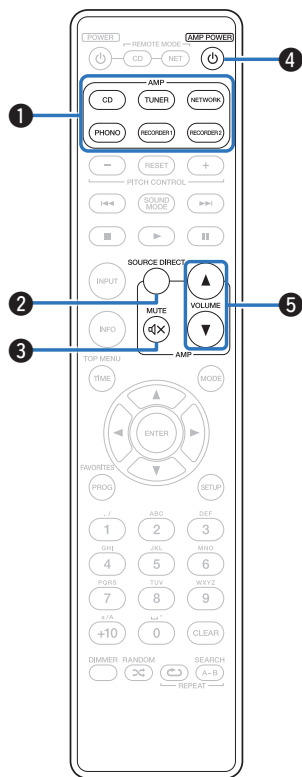

■ Управление сетевым аудиоплеером

Чтобы управлять сетевым аудиоплеером Marantz, нажмите кнопку REMOTE MODE NET для переключения дистанционного управления в режим работы сетевого аудиоплеера.

- Кнопка REMOTE MODE NET загорается примерно на две секунды.

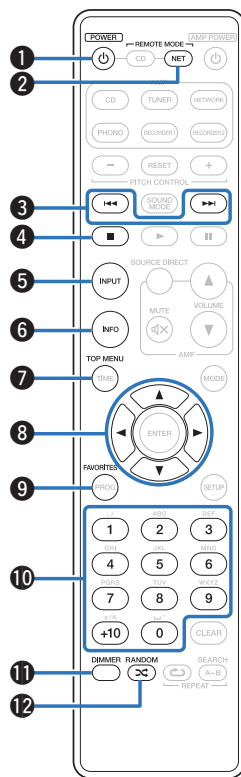

- 1 Кнопка управления питанием (⏻)
- 2 Кнопка выбора режима дистанционного управления (REMOTE MODE NET)
- 3 Кнопки пропуска (⏮, ⏭)
- 4 Кнопка остановки (■)
- 5 Кнопка выбора источника входного сигнала (INPUT)
- 6 Кнопка информации (INFO)
- 7 Кнопка TOP MENU
- 8 Кнопки курсора (⬆, ⬇, ⬇, ⬆)
- 9 Кнопка FAVORITES
- 10 Кнопки с цифрами (0 – 9, +10)
- 11 Кнопка DIMMER
- 12 Кнопка RANDOM (⚡)



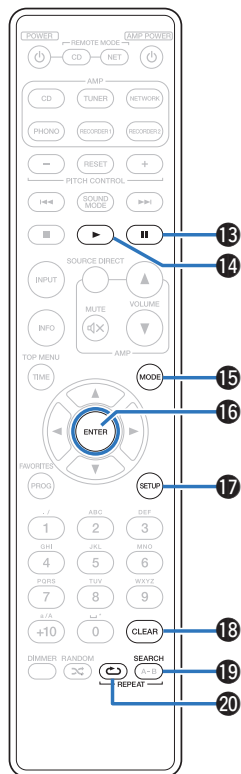

13 Кнопка паузы (||)

14 Кнопка воспроизведения (▶)

15 Кнопка переключения режима воспроизведения (MODE)

16 Кнопка ENTER

17 Кнопка SETUP

18 Кнопка CLEAR

19 Кнопка поиска (SEARCH)

20 Кнопка REPEAT (↺)



- Усилителем и тюнером можно управлять с помощью кнопок управления усилителем даже тогда, когда выбран режим работы пульта управления "NET".
- При пользовании пультом действуйте в соответствии с инструкциями по эксплуатации других устройств.



■ Содержание





Соединение со стерео аудио усилителем	18
Соединение с устройством с цифровыми аудио-разъемами	19
Подключение устройств с разъемами для пульта дистанционного управления	20
Подключение таймера	21
Подключение кабеля питания	22

ПРИМЕЧАНИЕ

- Не включайте устройство в розетку, пока не будут подсоединены все компоненты.
- Не связывайте сетевые шнуры вместе с соединительными кабелями. Это может привести к образованию помех.

■ Кабели, используемые для подключения

К подключаемым устройствам используйте предназначенные им кабели.

Аудиокабель (входит в комплект)	
Кабель для разъема дистанционного управления (входит в комплект)	
Оптический кабель (Продается отдельно)	
Коаксиальный цифровой кабель (Продается отдельно)	



Соединение со стерео аудио усилителем

Используйте данное соединение для воспроизведения через усилитель.

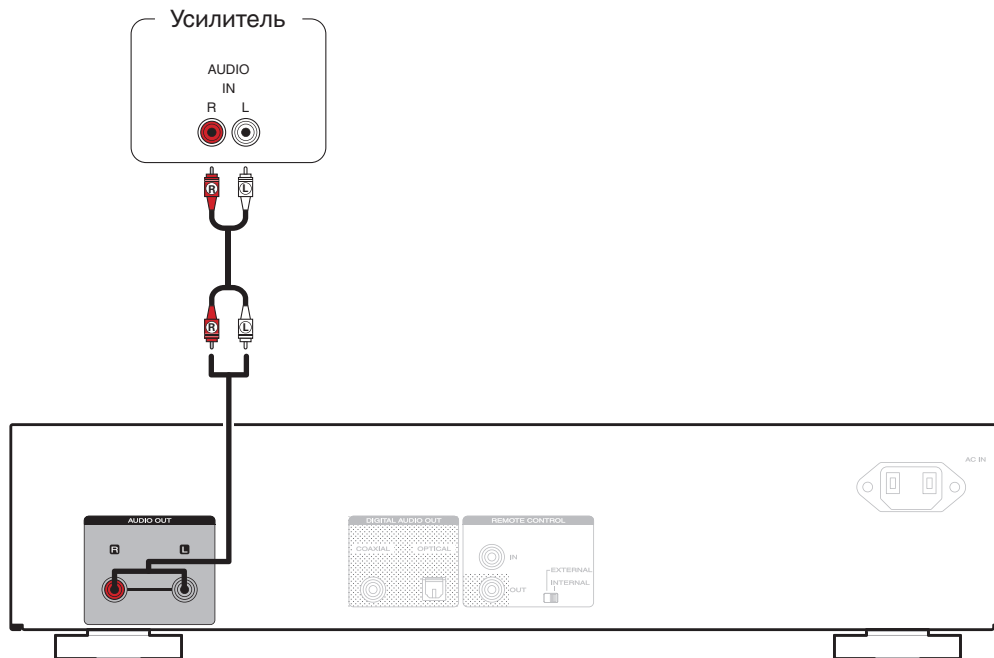

Соединение с устройством с цифровыми аудио-разъемами

Наслаждайтесь цифровым качеством воспроизведения, подключив к данному устройству AV-ресивер или цифро-аналоговый преобразователь, у которых есть клемма цифрового звука.

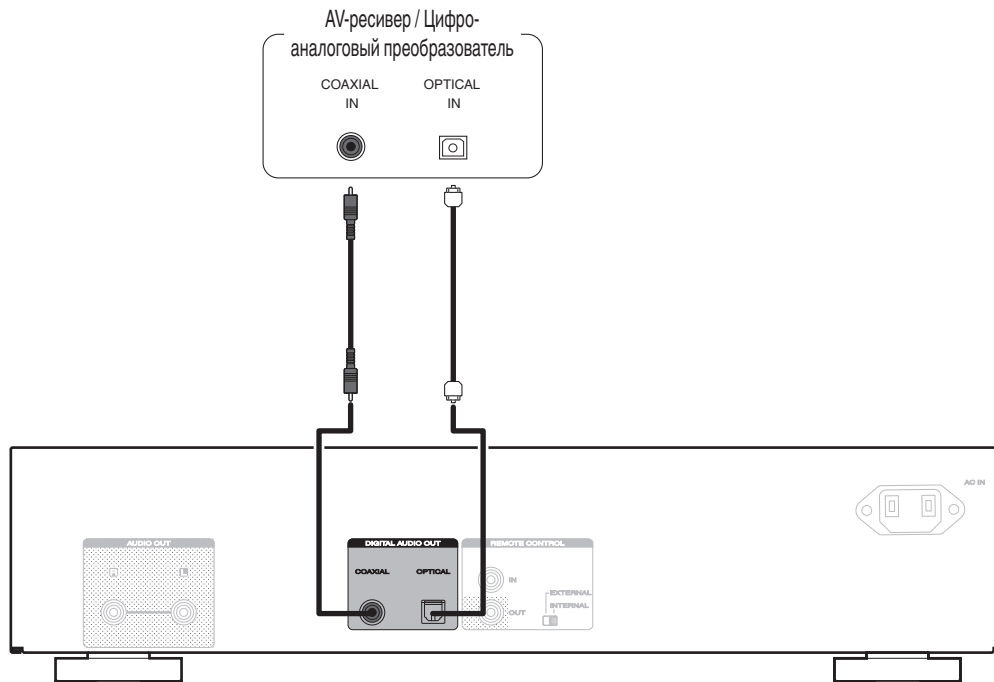

Подключение устройств с разъемами для пульта дистанционного управления

Когда данное устройство подключено к усилителю Marantz, оно может принимать управляющие сигналы от усилителя и выполнять соответствующие операции.

Далее сконфигурируйте параметры “Connections” и “Settings”.

Подсоединение

Воспользуйтесь кабелем для разъема дистанционного управления и подключите разъем REMOTE CONTROL IN данного устройства к разъему REMOTE CONTROL OUT усилителя.

Установка

Переведите переключатель EXTERNAL/INTERNAL на устройстве в положение “EXTERNAL”.

- Эта настройка отключит сенсор дистанционного управления на данном устройстве.
- Для управления устройством направьте пульт на датчик усилителя.



Чтобы использовать данное устройство самостоятельно, без подключения усилителя, переместите переключатель в положение “INTERNAL”.

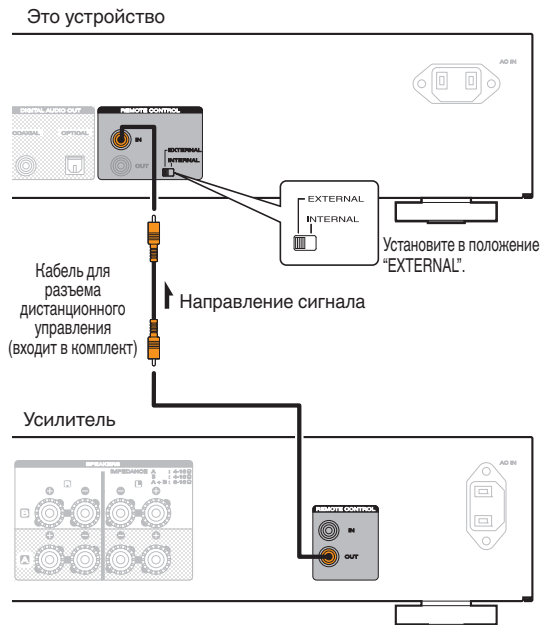

Подключение таймера

Данное устройство может начинать воспроизведение по времени, если к нему подключены усилитель и таймер.
("Timer Play" (📖 стр. 37))

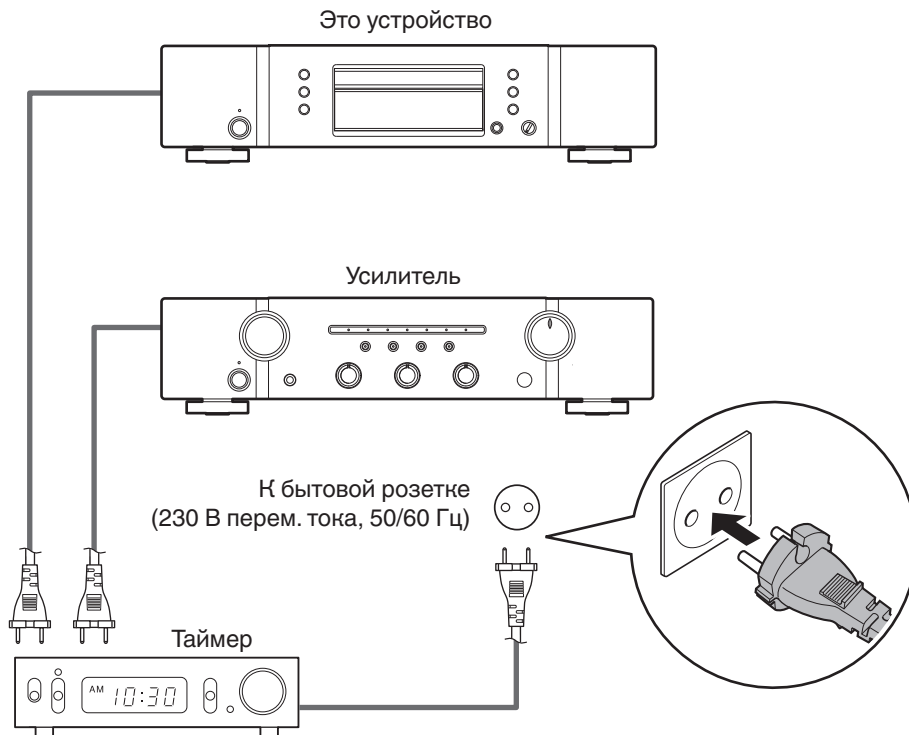

Подключение кабеля питания

После подключения всех компонентов, включите устройство в розетку.

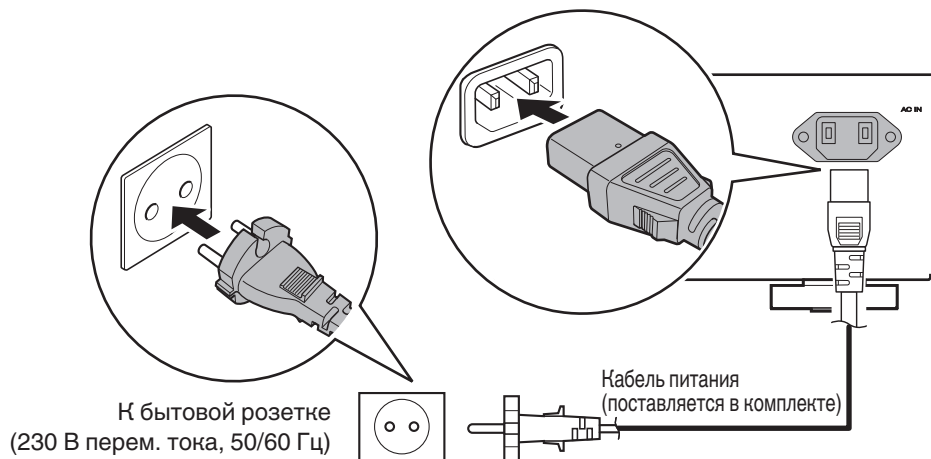

■ Содержание

Основной режим работы	24
Воспроизведение компакт-дисков	26
Воспроизведение компакт-дисков с данными (файлы MP3 и WMA)	32



Основной режим работы

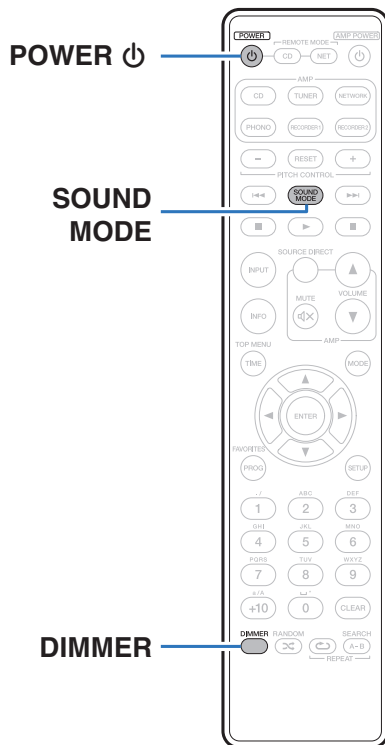

Включение питания

- 1 Нажмите кнопку **POWER** , чтобы включить устройство.

Индикатор питания выключается.



Вы также можете переключить питание в режим ожидания, нажав  на основном блоке.

■ Питание переключено в режим ожидания

- 1 Нажмите кнопку **POWER** .

Устройство перейдет в режим ожидания и индикатор питания загорится красным.



Регулировка яркости дисплея

Можно выбрать один из четырех уровней яркости дисплея.

1 Нажмите кнопку DIMMER.

Переключение режима звука

Эта функция отключает дисплей устройства и цифровой выход, чтобы получить наилучшее качество звука.

1 Во время остановки воспроизведения нажмите кнопку SOUND MODE.

Audio EX OFF (по умолчанию):

Режим Audio EX не установлен.

- Управление высотой звука : Включить
- Цифровой выход : Да
- Дисплей : Да

Audio EX 1 : Audio EX 1 обеспечивает лучший звук.

- Управление высотой звука : Выключить
- Цифровой выход : Нет
- Дисплей : Да

Audio EX 2 : Audio EX 2 обеспечивает лучший звук через аналоговый выход.

- Управление высотой звука : Выключить
- Цифровой выход : Нет
- Дисплей : Нет (во время воспроизведения)



Если нажать кнопку DIMMER, когда активен режим "Audio EX 2", то дисплей включится примерно на 3 секунды.



Воспроизведение компакт-дисков

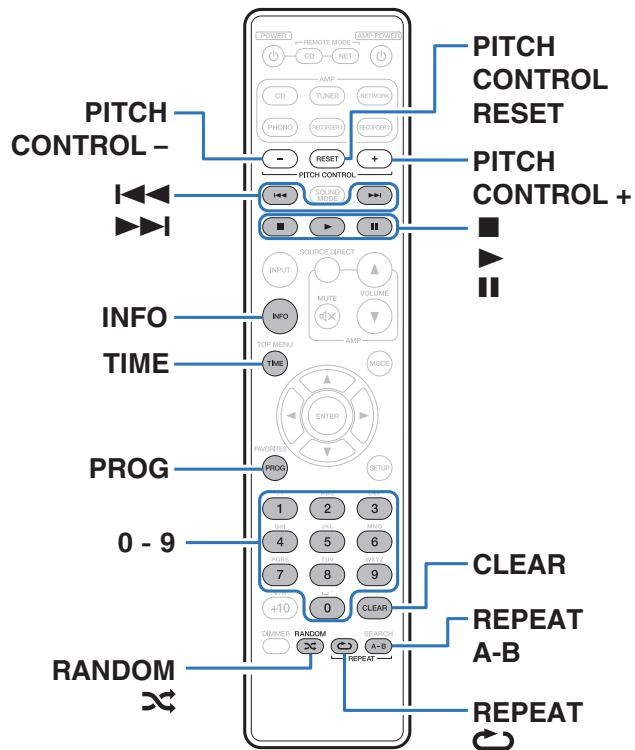

Воспроизведение компакт-дисков

1 Вставьте диск. (☞ стр. 47)

- Нажмите ▲ на устройстве, чтобы открыть/закрыть лоток для диска.







2 Нажмите ►.

На дисплее загорится индикатор ►. Начнется воспроизведение.

ПРИМЕЧАНИЕ

- Не помещайте на лоток привода диска никакие посторонние предметы. Это может привести к повреждению механизма.
- Не толкайте лоток привода диска при выключенном проигрывателе. Это может привести к повреждению механизма.



Кнопки управления	Функции
	Воспроизведение
	Пауза
	Остановка
	Воспроизвести предыдущую дорожку / воспроизвести следующую дорожку (Нажать и удерживать) Перемотка назад/ перемотка вперед
0 – 9	Выбор дорожки
RANDOM 	Воспроизведение в случайном порядке
REPEAT 	Повторное воспроизведение <ul style="list-style-type: none"> Переключение между режимами повторения всех дорожек и одной дорожки.
REPEAT A-B	Повторное воспроизведение A-B ( стр. 29)
TIME	Переключение отображения времени <ul style="list-style-type: none"> Прошедшее время дорожки, оставшееся время дорожки и общее оставшееся время

■ Воспроизведение конкретной дорожки (прямой поиск)

1 Для выбора дорожек используйте кнопки 0 – 9.

[Пример]

Выбор трека 4 :

Нажмите кнопку 4, чтобы выбрать дорожку 4.

Выбор трека 12 :

Нажмите последовательно кнопки 1 и 2, чтобы выбрать дорожку 12.



Введенный номер установится через 1,5 секунды после нажатия цифровой кнопки. Чтобы ввести двузначный номер, нажимайте две цифровых кнопки непосредственно одну за другой.



Изменение скорости воспроизведения (Воспроизведение с управлением высотой звука)

Это меняет скорость воспроизведения (тон) во время воспроизведения музыкального компакт-диска (CD-DA).

■ Увеличение скорости воспроизведения

1 Нажмите PITCH CONTROL +.

- На дисплее появляется индикатор "PITCH", а скорость воспроизведения становится быстрее (увеличивается) при каждом нажатии кнопки (максимум до +12).

■ Уменьшение скорости воспроизведения

1 Нажмите PITCH CONTROL -.

- На дисплее появляется индикатор "PITCH", а скорость воспроизведения становится медленнее (уменьшается) при каждом нажатии кнопки (максимум до -12).

■ Возвращение к нормальной скорости воспроизведения

1 Нажмите PITCH CONTROL RESET.

- С дисплея исчезает индикатор "PITCH", и появляется "Pitch: 0".
- Снова нажмите PITCH CONTROL RESET, чтобы переключиться обратно к предыдущей установленной скорости воспроизведения.

ПРИМЕЧАНИЕ

- Функция управления высотой звука доступна только, когда настройка Audio EX установлена на "Audio EX OFF". (см. стр. 25)
- Воспроизведение с управлением высотой звука нельзя использовать для файлов MP3 и WMA.



Повторное воспроизведение A-B

Можно выбрать отрезок дорожки, который необходимо прослушать, и воспроизвести его повторно.

- 1 Во время воспроизведения нажмите REPEAT A-B в том месте, с которого хотите начать повторное прослушивание.**

На дисплее отобразится “Repeat A-”.

- 2 Нажмите REPEAT A-B в том месте, где хотите закончить повторное прослушивание.**

На дисплее отобразится “Repeat A-B” и выбранный отрезок будет повторно воспроизводиться.

■ Отмена повторного воспроизведения A-B

Нажмите кнопку REPEAT A-B.



Повторное воспроизведение A-B не может использоваться в режиме случайного воспроизведения.

Воспроизведение треков в заданном порядке (запрограммированное воспроизведение)

Можно запрограммировать воспроизведение до 25 треков.

- 1 Во время остановки воспроизведения нажмите кнопку PROG.**

На дисплее отобразится “Program”.

- 2 Для выбора дорожек используйте кнопки 0 – 9.**

[Пример]

Выбор трека 4 : Нажмите кнопку 4, чтобы выбрать дорожку 4.



Выбор трека 12 : Нажмите последовательно кнопки 1 и 2, чтобы выбрать дорожку 12.

- Введенный номер установится через 1,5 секунды после нажатия цифровой кнопки. Чтобы ввести двузначный номер, нажимайте две цифровых кнопки непосредственно одну за другой.

- 3 Нажмите ►.**

Начнется воспроизведение треков в заданном порядке.



- Если во время запрограммированного воспроизведения нажать кнопку RANDOM , то запрограммированные дорожки будут воспроизводиться в случайном порядке.
- Если во время запрограммированного воспроизведения нажать кнопку REPEAT , то треки будут воспроизводиться повторно в запрограммированном порядке.

ПРИМЕЧАНИЕ

Программа воспроизведения удалится, когда будет открыт лоток для диска или будет выключено питание.



■ Проверка порядка воспроизведения запрограммированных дорожек

Во время остановки воспроизведения нажмите кнопку ►►I.
При каждом нажатии кнопки ►►I показываються дорожки в запрограммированном порядке.

■ Удаление последней запрограммированной дорожки

Во время остановки воспроизведения нажмите кнопку CLEAR.
Удаление последней запрограммированной дорожки.
При каждом нажатии этой кнопки будет удаляться последний запрограммированный трек.

■ Удаление всех запрограммированных дорожек

Во время остановки воспроизведения нажмите кнопку PROG.

Пропуск нежелаемых дорожек (программа исключения из воспроизведения)

Максимум 25 дорожек могут быть запрограммированы для программы исключения их воспроизведения.

- 1 Во время остановки воспроизведения нажмите кнопку PROG, а затем нажмите CLEAR.**
На дисплее отобразится "Delete Program".
- 2 Для выбора дорожек, которые желаете пропустить, используйте кнопки 0 – 9.**
[Пример]
Чтобы пропустить дорожки 3 и 12, нажмите кнопку 3, а потом последовательно 1 и 2.
- 3 Нажмите ►.**
Начнется воспроизведение, а выбранные дорожки будут пропущены.

■ Проверка элементов программы исключения

Во время остановки воспроизведения нажмите кнопку ►►I.
При каждом нажатии кнопки ►►I показываються пропущенные дорожки в соответствующем порядке.



■ Удаление последней удаленной запрограммированной дорожки

Во время остановки воспроизведения нажмите кнопку CLEAR. Удаляется последняя дорожка в программе исключения. Последняя установленная дорожка в программе исключения удаляется при каждом нажатии кнопки CLEAR.

■ Удаление всех дорожек программы исключения

Во время остановки воспроизведения нажмите кнопку PROG.

Переключение экрана (CD-TEXT)

- На данном устройстве можно просматривать информацию, сохраненную на диске типа CD-TEXT. Основная информация о воспроизводимой дорожке выводится на дисплей.
- Может быть отображено максимум 32 символа.
- Поддерживается только текст на английском языке.

1 Во время воспроизведения нажмите INFO.

Переключение между названием композиции, именем исполнителя и названием альбома.



Вы можете выбрать, какая информация будет отображаться по нажатию кнопки INFO.

Дополнительные сведения о настраиваемых параметрах см. в разделе "Display Info" (☞ стр. 38).

ПРИМЕЧАНИЕ

Поскольку информация на разных дисках различается, она может отображаться не полностью.



Воспроизведение компакт-дисков с данными (файлы MP3 и WMA)

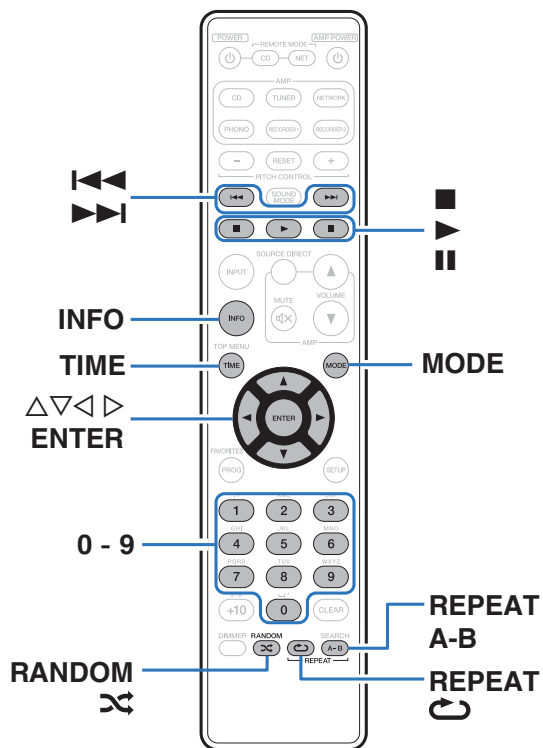

- В данном разделе будет описано, как воспроизводить файлы MP3 и WMA, записанные на диски CD-R или CD-RW. Информацию о том, как воспроизводить файлы, записанные не на CD-R или CD-RW, смотрите в следующих разделах.
- В Интернете имеется множество сайтов, с которых можно скачать музыкальные файлы в форматах MP3 или WMA (Windows Media® Audio). Музыка (файлы), скачанную с таких сайтов, можно записывать на диски CD-R или CR-RW и воспроизводить на этом проигрывателе.

“Windows Media” и “Windows” являются товарными марками или зарегистрированными товарными марками корпорации Microsoft в США и других странах.



Воспроизведение файлов

1 Загрузите в проигрыватель диск CD-R или CD-RW с музыкальными файлами, записанными в формате MP3 и WMA. (🔑 стр. 47)

- Нажмите ▲ на устройстве, чтобы открыть/закрыть лоток для диска.

2 С помощью кнопки MODE выберите режим папки или режим все.

О дисплее

- При выборе “Folder mode”
Загорается индикатор “FLD”.
Воспроизводятся все файлы из выбранной папки.
- При выборе “All mode”
Индикатор “FLD” погаснет.
После воспроизведения выбранной папки и файлов воспроизводятся все файлы в папках.

3 С помощью Δ∇ выберите папку для воспроизведения.

4 С помощью <▷ выберите файл для воспроизведения.

5 Нажмите ▶.

Начнется воспроизведение.

Кнопки управления	Функции
▶	Воспроизведение
	Пауза
■	Остановка
◀◀▶▶	Воспроизвести предыдущую дорожку / воспроизвести следующую дорожку (Нажать и удерживать) Перемотка назад/ перемотка вперед
Δ ∇	Выбор папки
< ▷	Выбор файла
0 – 9	Выбор дорожки
MODE	Переключение в режим воспроизведения папки <ul style="list-style-type: none"> • Воспроизводятся все файлы из выбранной папки.
RANDOM ⌘	Воспроизведение в случайном порядке
REPEAT ↺	Повторное воспроизведение <ul style="list-style-type: none"> • Переключение между режимами повторения всех дорожек и одной дорожки.
REPEAT A-B	Повторное воспроизведение A-B (🔑 стр. 29)
TIME	Переключение отображения времени <ul style="list-style-type: none"> • Дисплей переключается между прошедшим временем дорожки и общим оставшимся временем.



Номера папок и файлов определяются автоматически при загрузке дисков.



ПРИМЕЧАНИЕ

- В случае дисков с файлами MP3/WMA запрограммированное воспроизведение невозможно.
- Файлы, защищенные авторскими правами не воспроизводятся. (Отображается сообщение "Not Support".)
Обратите внимание, что в зависимости от программного обеспечения, использованного для прожига, и ряда других условий, некоторые файлы могут неправильно воспроизводиться или отображаться.

■ Воспроизводимые файлы (расширения) (стр. 44)

■ Выбор папки или файла во время воспроизведения

- Папка
Используя $\Delta \nabla$, выберите необходимую папку и нажмите кнопку ENTER.
- Файлы
С помощью $\triangleleft \triangleright$ выберите необходимый файл, а затем нажмите кнопку ENTER.
Также используйте кнопки $\mathbf{I} \ll \ll$, $\gg \gg \mathbf{I}$ для выбора файла или кнопки 0 – 9 для выбора номера файла.
- Номера файлов определяется автоматически при загрузке дисков.

■ Выбор информации, выводимой на дисплей

Во время воспроизведения нажмите INFO.

- Переключение между названием файла, названием композиции, именем исполнителя и названием альбома.
- Проигрыватель может выводить только следующие символы:

ABCDEFGHIJKLMNOPQRSTUVWXYZ

abcdefghijklmnopqrstuvwxyz

0123456789

!"#\$%&::;<?@\[_`|{~^'(*+,-./=(пробел)



Карта меню

По умолчанию на устройстве установлены рекомендованные настройки. Можно настроить устройство в соответствии с существующей системой и Вашими предпочтениями.

Элементы настройки	Описание	Стр.
Digital Out	Настройка цифрового выходного сигнала.	37
Timer Play	Данное устройство может начинать воспроизведение в заданное время, используя таймер.	37
Display Info	Установка информации, которая отображается во время воспроизведения дисков CD-TEXT, файлов MP3 и WMA.	38
Auto Standby	Определяет, будет ли устройство автоматически переключаться в режим ожидания, если воспроизведение остановлено более 30 минут.	38



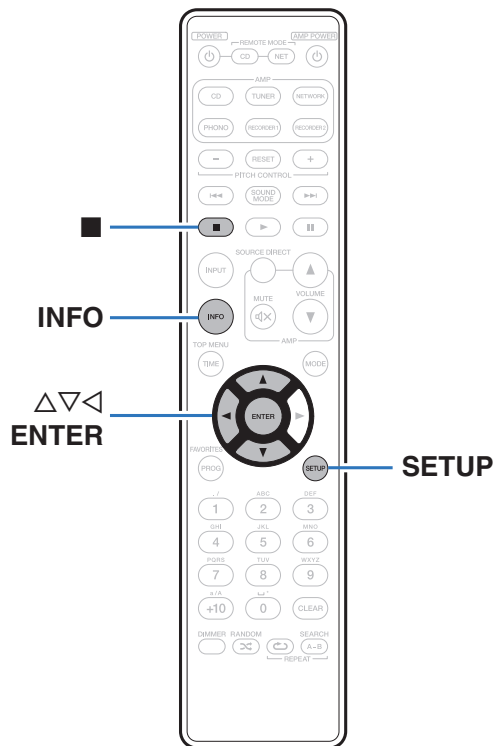

Управление меню

- 1** Нажмите кнопку **SETUP**, когда воспроизведение остановлено.
На дисплее появится меню.
- 2** С помощью $\Delta \nabla$ выберите пункт меню для настройки или управления, а затем нажмите **ENTER**.
- 3** С помощью $\Delta \nabla$ измените необходимую настройку.
- 4** Нажмите кнопку **ENTER**, чтобы ввести параметр.
 - Для возврата к предыдущему пункту нажмите кнопку \triangleleft .
 - Для выхода из меню нажмите кнопку **SETUP** во время отображения меню. Дисплей возвращается к обычному состоянию.



Digital Out

Включает/выключает вывод цифрового аудио.

On (По умолчанию):	Используется цифровой выходной разъем.
Off:	Не используйте цифровой выходной разъем.

Timer Play

Данное устройство может начинать воспроизведение в заданное время, используя таймер.
("Подключение таймера" (🔌 стр. 21))

On:	Воспроизведение по таймеру включено.
Off (По умолчанию):	Воспроизведение по таймеру не установлено.

■ Использование функции воспроизведения по таймеру

1. Включите питание подключенных компонентов.
2. Вставьте диск.
3. Выберите вход усилителя в соответствии с подключенным главным устройством.
4. Установите время таймера.
5. Включите таймер.
6. Компоненты, подключенные к таймеру, выключатся.

По достижении установленного времени различные компоненты автоматически будут включены и воспроизведение начнется с первого трека.

ПРИМЕЧАНИЕ

Воспроизведение по таймеру не поддерживается во время воспроизведения в случайном порядке или запрограммированного воспроизведения.



Display Info

Установка информации, которая отображается во время воспроизведения дисков CD-TEXT, файлов MP3 и WMA.

File Name (По умолчанию):	Отображает название файла.
Title:	Отображает название композиции.
Artist:	Отображает имя исполнителя.
Album:	Отображает название альбома.



Нажмите кнопку INFO для переключения информации во время воспроизведения.

Auto Standby

Определяет, будет ли устройство автоматически переключаться в режим ожидания, если воспроизведение остановлено более 30 минут.

On (По умолчанию):	Включить автоматический переход в режим ожидания.
Off:	Выключить автоматический переход в режим ожидания.



■ Содержание

Рекомендации

Я хочу наслаждаться лучшим качеством аналогового аудио выхода	40
Я хочу отобразить CD-TEXT	40
Я хочу пропустить дорожки на компакт-диске	40
Я хочу повторно прослушать конкретный отрезок	40
Я хочу воспроизвести только определенную папку	40
Я хочу изменить скорость воспроизведения компакт-диска	40
Я хочу использовать пульт дистанционного управления данного устройства для управления сетевым аудиоплеером Marantz	40

Устранение неполадок

Питание не включается/питание выключено	41
Не работает пульт дистанционного управления	42
На дисплее устройства нет изображения	42
Нет звука	43
Невозможно воспроизвести компакт-диски	43



Рекомендации

Я хочу наслаждаться лучшим качеством аналогового аудио выхода

- Включите Audio EX, который отключит цифровой выход и дисплей. (🔗 [стр. 26](#))

Я хочу отобразить CD-TEXT

- Данное устройство совместимо с CD-TEXT. Нажмите кнопку INFO для переключения отображенной информации. (🔗 [стр. 31](#))

Я хочу пропустить дорожки на компакт-диске

- Выберите дорожки, которые желаете пропустить, с помощью программы исключения из воспроизведения. (🔗 [стр. 30](#))

Я хочу повторно прослушать конкретный отрезок

- Установите повторное воспроизведение A-B. (🔗 [стр. 29](#))

Я хочу воспроизвести только определенную папку

- Кнопка MODE служит для установки диапазона воспроизведения "Folder mode". (🔗 [стр. 33](#))

Я хочу изменить скорость воспроизведения компакт-диска

- Данное устройство оснащено функцией управления высотой звука. Нажмите кнопку PITCH CONTROL + или - на пульте ДУ для изменения скорости воспроизведения. (🔗 [стр. 28](#))

Я хочу использовать пульт дистанционного управления данного устройства для управления сетевым аудиоплеером Marantz

- Нажмите кнопку REMOTE MODE NET на пульте ДУ для переключения дистанционного управления в режим управления сетевым аудиоплеером. (🔗 [стр. 15](#))
- Прочтите также инструкцию по эксплуатации сетевого аудиоплеера.



Устранение неполадок

В случае возникновения неполадок, прежде всего, проверьте следующее.

1. **Правильно ли выполнены подсоединения?**
2. **Выполняется ли управление устройством в соответствии с руководством пользователя?**
3. **Работает ли остальная аппаратура надлежащим образом?**

Если устройство не работает надлежащим образом, выполните проверку в соответствии с приведенной ниже таблицей.

Если неполадка не устраняется, возможно, возникла неисправность. В таком случае немедленно отсоедините устройство от электросети и обратитесь в сервисный центр.

■ Питание не включается/питание выключено

Проявление	Причина / решение	Стр.
Устройство не включается.	• Проверьте надежность подсоединения вилки сетевого шнура к розетке электросети.	<u>22</u>
	• Данное устройство находится в режиме ожидания. Нажмите кнопку Φ на устройстве или POWER Φ на пульте дистанционного управления.	<u>24</u>
Устройство автоматически выключается.	• Установлен автоматический ждущий режим. В этом случае устройство переходит в режим ожидания при бездействии в течение примерно 30 минут. Чтобы отключить режим Auto Standby, в меню установите "Auto Standby" в состояние "Off".	<u>38</u>



■ Не работает пульт дистанционного управления

Проявление	Причина / решение	Стр.
Не работает пульт дистанционного управления.	• Батарейки разряжены. Замените батарейки новыми.	<u>5</u>
	• Управляйте пультом ДУ с расстояния не более 7 м от данного устройства и под углом в пределах 30°.	<u>5</u>
	• Устраните любые препятствия между данным устройством и пультом ДУ.	—
	• Вставьте батарейки в правильном направлении, следя за метками ⊕ и ⊖.	<u>5</u>
	• Датчик ДУ устройства засвечен сильным светом (прямой солнечный свет, свет люминесцентной лампы инверторного типа и т. п.). Переставьте устройство в место, в котором датчик ДУ не будет засвечиваться сильным светом.	—
	• При использовании видеоаппаратуры 3D пульт ДУ данного устройства может перестать работать из-за помех, вызванных инфракрасной коммуникацией между устройствами (например, телевизором и 3D-очками). В этом случае отрегулируйте взаимное расположение устройств, использующих 3D, и расстояние между ними, чтобы устранить помехи.	—
	• Нажмите кнопку REMOTE MODE CD, чтобы переключить пульт дистанционного управления в режим “CD”.	<u>11</u>
	• При автономном использовании этого устройства выберите для переключателя состояние “INTERNAL”.	<u>20</u>

■ На дисплее устройства нет изображения

Проявление	Причина / решение	Стр.
Дисплей выключен.	• Нажмите кнопку DIMMER и выберите любое значение, кроме Выкл.	<u>25</u>
	• Дисплей отключается, если выбран режим звучания “Audio EX 2”.	<u>25</u>



■ Нет звука

Проявление	Причина / решение	Стр.
Звук не производится. Или звук искажается.	• Проверьте подсоединения всех устройств.	<u>17</u>
	• Прочно подключите все соединительные кабели.	—
	• Проверьте, не перепутаны ли местами подключения входных и выходных разъемов.	—
	• Проверьте, не повреждены ли кабели.	—
	• Проверьте функции и настройки усилителя и отрегулируйте их при необходимости.	—



■ Невозможно воспроизвести компакт-диски

Проявление	Причина / решение	Стр.
При нажатии кнопки воспроизведения не начинается воспроизведение или неправильно воспроизводится определенная часть диска.	• Диск загрязнен или поцарапан. Почистите CD или вставьте другой диск.	<u>48</u>
Невозможно воспроизвести диски CD-R/CD-RW.	• Диски CD не могут быть воспроизведены, если на них не завершена сессия записи. Используйте диск с завершенной сессией записи.	<u>44</u>
	• Вероятно, низкое качество записи или самого диска. Используйте правильно записанный диск.	—
	• Функция воспроизведения дисков DATA CD на данном устройстве поддерживает только форматы MP3 и WMA.	<u>44</u>
Отображается сообщение “No Disc”.	• Сообщение “No Disc” отображается, если диск не загружен или вставлен обратной стороной.	<u>47</u>
Отображается сообщение “00Tr 00:00”.	• Сообщение “00Tr 00:00” отображается, если загруженный диск не может быть воспроизведен.	<u>47</u>



Воспроизводимые носители

Диски

Воспроизводимые носители	
CD	
CD-R	
CD-RW	

ПРИМЕЧАНИЕ

- Некоторые диски и некоторые форматы записи на этом проигрывателе могут не воспроизводиться.
- Нефинализованные диски этот проигрыватель не воспроизводит.

Файлы

Проигрыватель может воспроизводить диски CD-R и CD-RW, записанные с учетом описанных ниже требований.

■ Формат записи

ISO9660 уровни 1, 2

Формат расширения (Juliet.Romeo)

■ Файлы, записанные с использованием других форматов, проигрыватель может воспроизводить некорректно.

Максимальное количество воспроизводимых файлов и папок

Максимальное количество папок : 255

Количество файлов:255

■ Теги

ID3-Tags (вер.1.x и 2.x)

WMA-TAG

(Поддерживаются следующие данные тегов: название композиции, исполнитель и альбом)



Воспроизводимые файлы (расширения)	Спецификация файлов
MP3 (.mp3)	• Частота дискретизации : 32 / 44,1 / 48 кГц
	• Скорость передачи данных : 32 кбит до 320 кбит
	• Формат файла : MPEG1 Audio Layer 3
WMA (.wma)	• Частота дискретизации : 32 / 44,1 / 48 кГц
	• Скорость передачи данных : 64 кбит до 192 кбит
	• Формат файла : Windows Media Audio

ПРИМЕЧАНИЕ

- Файлы обязательно должны иметь расширение “.mp3” или “.wma”. Файлы с другими расширениями (или вовсе без расширения) воспроизводиться не будут.
- В соответствии с законом об авторском праве, сделанные вами записи должны использоваться только в личных целях, в противном случае необходимо специальное разрешение правообладателя.

Порядок воспроизведения файлов MP3/WMA

Если на диске имеется несколько папок, содержащих файлы MP3/WMA, то порядок их воспроизведения устанавливается автоматически при считывании информации устройством. Файлы в каждой папке воспроизводятся в том порядке, в котором они были записаны на носитель, начиная с самого раннего по дате и времени.

CD-R/CD-RW

При воспроизведении дисков CD-R и CD-RW сначала воспроизводятся файлы всех папок первого уровня, затем второго уровня, третьего уровня и т. д.



- Порядок воспроизведения, показываемый на компьютере, может отличаться от реального порядка воспроизведения файлов.
- Порядок воспроизведения файлов, записанных на CD-R/CD-RW-дисках, может быть другим — это зависит от программного обеспечения, используемого при записи.



О дисках и файлах

Файлы, такие как MP3/WMA и т. д., записанные на носителях CD-R/-RW, разделяются на большие сегменты (папки) и небольшие сегменты (файлы). Файлы хранятся в папках, а папки можно разместить на устройстве хранения в иерархическом порядке. Данное устройство может распознать до 8 уровней папок.

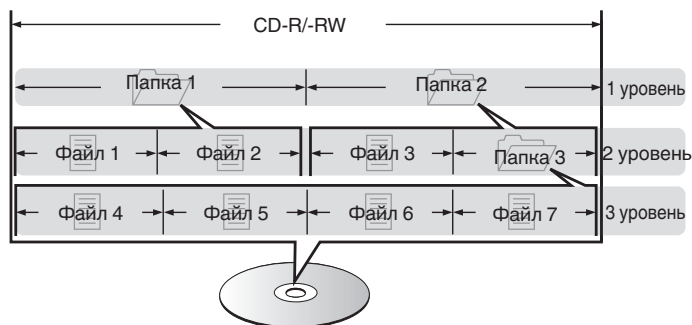

- При записи файлов MP3/WMA и т. д. на диск CD-R/-RW установите в соответствующем программном обеспечении формат записи как "ISO9660". Файлы могут не воспроизводиться надлежащим образом при записи в других форматах. Подробные сведения можно найти в инструкциях по программному обеспечению для записи дисков.



Предупреждения по использованию носителей

Вставка диска

- Установите диск в лоток этикеткой вверх.
- Перед загрузкой диска убедитесь, что лоток полностью выдвинут.
- Диск кладите плашмя на лоток: диск диаметром 12 см кладите во внешнюю выемку (рис. 1), а диск диаметром 8 см — во внутреннюю выемку (рис. 2).

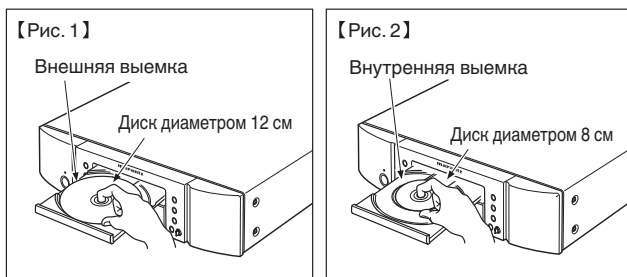

- Диск диаметром 8 см кладите во внутреннюю выемку без использования адаптера.



- Сообщение "00Tr 00:00" отображается, если загруженный диск не может быть воспроизведен.
- Сообщение "No Disc" отображается, если диск не загружен или вставлен обратной стороной.

ПРИМЕЧАНИЕ

- На лоток кладите только один диск. Одновременная загрузка нескольких дисков может привести к повреждению проигрывателя или дисков.
- Не используйте треснутые и покоробленные диски, а также диски, отремонтированные с помощью клея.
- Не используйте диски, на которые наклеены этикетки, если на них есть кусочки липкой ленты или если на диске остались следы какого-либо клеящего средства. Такие диски могут застрять внутри проигрывателя и повредить его.
- Не используйте диски специальной формы, так как они могут повредить проигрыватель.



- Не толкайте лоток привода диска при выключенном проигрывателе. Это может привести к повреждению механизма.
- Если в течение длительного времени проигрыватель находится в помещении, в котором много дыма от сигарет и т. д., то поверхность оптических элементов может загрязниться, что станет причиной ухудшения точности считывания информации с дисков.



Правила ухода за носителями

- Не допускайте попадания на диск жира и грязи, не оставляйте на рабочей поверхности диска отпечатков пальцев.
- Вынимайте диск из футляра очень аккуратно, чтобы не поцарапать его.
- Не сгибайте и не нагревайте диски.
- Не увеличивайте центральное отверстие диска.
- Не пишите на этикеточной (нерабочей) стороне диска шариковыми ручками, карандашами и т. д. Не приклеивайте на диск никакие этикетки.
- При внесении дисков из холодного помещения (например, с улицы) в теплое на нем могут образоваться капли росы — не используйте в этом случае для просушки дисков фен и прочие устройства.
- Не храните диски в следующих местах:
 1. На прямом солнечном свете в течение длительного времени
 2. В пыльных и сырых местах
 3. В местах рядом с нагревательными приборами и т.п.

Очистка дисков

- При наличии отпечатков пальцев или пыли на диске протрите его перед использованием.
- Для очистки дисков используйте специальные имеющиеся в продаже чистящие наборы. Для протирки можно также использовать мягкую ткань.



Протирайте диск (без нажима) в направлении от центрального отверстия к периферии.

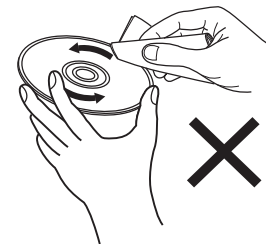

Не следует протирать диски круговыми движениями.

ПРИМЕЧАНИЕ

Не используйте для очистки дисков специальные средства для виниловых пластинок, бензин и другие растворители.



Словарь терминов

MP3 (MPEG Audio Layer-3)

Это международный стандарт алгоритма сжатия звуковых данных, используемый стандартом сжатия видеосигналов “MPEG-1”. Он сжимает объем данных примерно в 11 раз с сохранением качества звучания, эквивалентным музыкальному CD.

WMA (Windows Media Audio)

WMA - это технология сжатия звуковых данных, разработанная корпорацией Microsoft.

Данные в формате WMA можно закодировать с помощью Windows Media® Player.

Для прочтения файлов WMA используйте только рекомендуемые корпорацией Microsoft приложения. В противном случае, использование нерекондуемых приложений может привести к сбою в работе.

Частота дискретизации

Дискретизация подразумевает снятие отсчетов звуковой волны (аналогового сигнала) с регулярными интервалами и представление амплитуды каждого из отсчетов в цифровом формате (формирование цифрового сигнала).

Количество отсчетов, снимаемых в течение секунды, называется “частота дискретизации”. Чем выше это значение, тем ближе к исходному сигналу будет воспроизводящийся звук.

Динамический диапазон

Разница между максимальным неискаженным уровнем звукового сигнала и минимальным различимым на фоне шумов устройством уровнем.

Скорость передачи данных

Объем звуковых данных, записанных на диске и считываемых за одну секунду.

Финализация

Этот процесс позволяет воспроизводить диски, записанные на CD-рекордере, на других проигрывателях.

Линейный PCM

Несжатый сигнал PCM (Pulse Code Modulation). В отличие от источников аудиосигнала, для которых характерно сжатие с потерями (например, MP3), качество звучания и динамический диапазон не уменьшаются.



Технические характеристики

■ Параметры аудио

• Аналоговый выход

Каналы:	2-канальный
Воспроизводимый частотный диапазон:	2 Гц – 20 кГц
Характеристики воспроизводимых частот:	2 Гц – 20 кГц ($\pm 0,5$ дБ)
Отношение сигнал/шум:	110 дБ
Динамический диапазон:	100 дБ
Гармоническое искажение:	0,002 % (1 кГц)
Коэффициент детонации:	Высокая точность

• Уровень выходного сигнала

Тип сигнала:	2,35 V RMS стерео
Выход для наушников:	28 mW/32 Ω /Ом (максимальное отклонение)

• Цифровой выход

Коаксиальный:	0,5 В (размах)/75 Ω /Ом
Оптический:	-19 dBm

• Система оптического считывания

Лазер:	AlGaAs
Длина волны:	780 нм
Тип сигнала:	16-разрядный линейный PCM
Частота дискретизации:	44,1 кГц



■ Главный

Питание:	Переменный ток 230 В, 50/60 Гц
Энергопотребление:	14 Вт
Энергопотребление в режиме ожидания:	0,35 Вт или менее
Диапазон рабочих температур:	+5 °С - +35 °С
Допустимая влажность:	5 – 90 % (без росы)

В целях совершенствования продукции технические характеристики и конструкция устройства могут быть изменены без предварительного уведомления.



■ Размеры (Единицы измерения: мм)

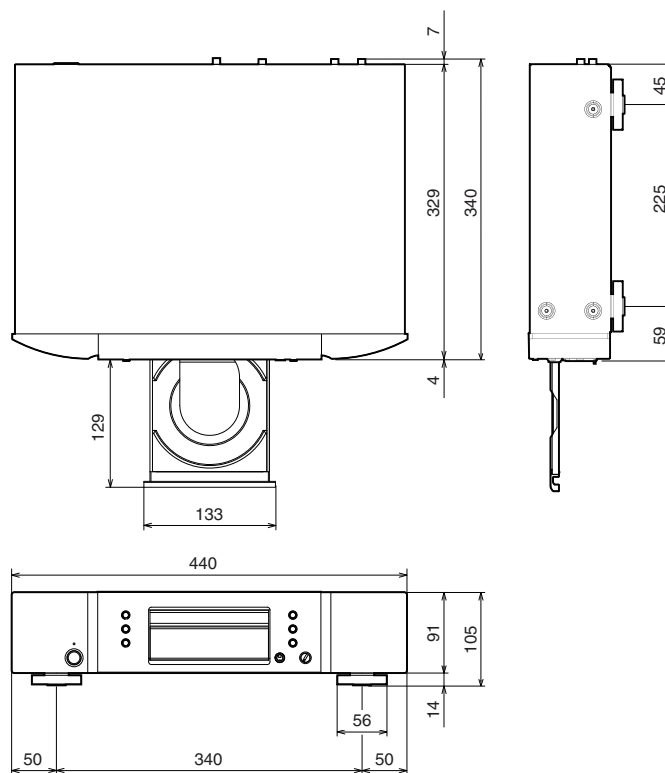

■ Вес: 5,0 кг

Передняя
панель

Дисплей

Задняя
панель

52

Пульт ДУ

Предметный
указатель



Предметный указатель

А	
Автоматический режим ожидания	38
Audio EX	25
В	
Включение питания	24
Воспроизведение DATA CD	32
Воспроизведение в случайном порядке	27, 33
Воспроизведение компакт-диска	26
Воспроизведение с управлением высотой звука	28
Воспроизведение файла MP3	32
Воспроизведение файла WMA	32
Выбор дорожки	27
Д	
Динамический диапазон	49
Дисплей	9
Дистанционное управление	20

З	
Задняя панель	10
Запрограммированное воспроизведение	29
К	
Кабели, используемые для подключения	17
Карта меню	35
Комплект поставки	4
Л	
Линейный PCM	49
П	
Передняя панель	7
Повторное воспроизведение	27, 33
Повторное воспроизведение A-B	29
Подключение кабеля питания	22
Пульт дистанционного управления	11
Р	
Рекомендации	40

С	
CD-TEXT	31
Скорость передачи данных	49
Соединения D/A конвертера	19
Соединения A/B ресивера	19
Соединения усилителя	18
Т	
Таймер	21
У	
Удалить программу воспроизведения	30
Установка батареек	5
Устранение неполадок	41
Ф	
Финализация	49
Ч	
Частота дискретизации	45, 49
Я	
Яркость дисплея	25



www.marantz.com

You can find your nearest authorized distributor or dealer on our website.

marantz[®] is a registered trademark.

D&M Holdings Inc.
3520 10329 00AM