

Pioneer

SX-N30 SX-N30DAB

Network Stereo Receiver
Сетевой стереоресивер

Ontdek nu de voordelen van online registratie! Registreer uw Pioneer product via <http://www.pioneer.nl> -

<http://www.pioneer.be> (of <http://www.pioneer.eu>)

Зарегистрируйте Ваше изделие на

<http://www.pioneer-rus.ru> (или <http://www.pioneer.eu>).

Ознакомьтесь с преимуществами регистрации в Интернет



Handleiding

Инструкции по эксплуатации

Inhoudsopgave

Namen en functies van onderdelen	7
• Voorkant	7
• Display	8
• Afstandsbediening	9
• Achterkant	10
Verbindingen	11
• Luidsprekers aansluiten	11
• Een speler verbinden	12
• Antenne-aansluitingen	13
• Netwerkverbinding	14
Luisteren naar de internetradio	17
Muziek afspelen met de Bluetooth® functies	20
Muziek afspelen met AirPlay®	21
Muziek afspelen met Spotify	22
Tracks afspelen die op een USB-opslagapparaat staan	23
Functies van het thuisnetwerk	24
• Muziek afspelen die op DLNA-compatibele apparaten opgeslagen is	24
• Muziek streamen vanuit een gedeelde map (Home Media)	25
Luisteren naar het geluid van een verbonden speler	27
Luisteren naar radio	28
Diverse instellingen	32
• De geluidskwaliteit aanpassen, enz.	32
• Slaaptimer	32
• Tekens invoeren	33
• Setup-menu	33
• Firmware-update	36
Problemen oplossen	38
Compatibele apparaten/media/ bestandsformaten	40

Bijgeleverde accessoires

Controleer vóór het gebruik de verpakking van het hoofdtoestel en onderstaande accessoires.

- Afstandsbediening × 1
- AAA/IEC R03 droge celbatterijen × 2
- (SX-N30) AM-raamantenne × 1

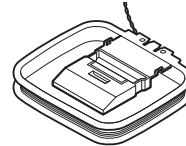

- (SX-N30) FM-draadantenne × 1

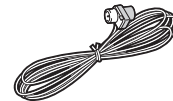

- (SX-N30DAB) DAB/FM-draadantenne × 1



- Garantiebewijs × 1

WAARSCHUWING:

OM BRAND OF ELEKTRISCHE SCHOKKEN TE VOORKOMEN MAG DIT APPARAAT NIET AAN VOCHTIGHEID OF REGEN BLOOTGESTELD WORDEN.

OPGELET:

OM ELEKTRISCHE SCHOKKEN TE VOORKOMEN MAG NOCH DE BEHUIZING NOCH HET ACHTERPANEEL WORDEN GEOPEND. LAAT ONDERHOUD AAN PROFESSIONELE ONDERHOUDSMONTEURS OVER.



WARNING
RISK OF ELECTRIC SHOCK
DO NOT OPEN

AVIS
RISQUE DE CHOC ELECTRIQUE
NE PAS OUVRIR



Deze lichtflits met pijlpunt in een gelijkzijdige driehoek dient de gebruiker er op attent te maken dat er niet-geïsoleerde "gevaarlijke spanning" in de behuizing van het toestel is en personen bij een verkeerde behandeling een elektrische schok op zouden kunnen lopen.



Het uitroepteken in een gelijkzijdige driehoek dient de gebruiker er op attent te maken dat er belangrijke aanwijzingen voor bediening en onderhoud (reparatie) in de bij het toestel geleverde gebruiksaanwijzing aanwezig zijn.

NI

Belangrijke veiligheidsvoorschriften

1. Lees de gebruiksaanwijzing.
2. Bewaar de gebruiksaanwijzing.
3. Neem alle waarschuwingen in acht.
4. Volg alle aanwijzingen op.
5. Gebruik dit apparaat niet in de buurt van water.
6. Gebruik een droge doek om het apparaat schoon te maken.
7. Zorg dat de ventilatie-openingen niet worden afgesloten. Stel het apparaat op overeenkomstig de aanwijzingen van de fabrikant.
8. Plaats het apparaat niet in de buurt van een warmtebron zoals een verwarmingsradiator, kachel, gasfornuis of ander apparaat (inclusief een versterker) dat warmte afgeeft.
9. Zorg dat u niet de veiligheidsvoorziening van de gepolariseerde netstekker of de geaarde netstekker teniet doet. Een gepolariseerde stekker heeft twee ongelijke pennen. Een geaarde stekker heeft twee pennen en tevens een derde aardingspen. De brede pen of de derde aardingspen is aangebracht voor uw veiligheid. Als de bijgeleverde stekker niet in uw stopcontact past, moet u contact opnemen met een elektricien om het oude stopcontact te laten vervangen.
10. Leid het netsnoer zodanig dat er niet over gelopen wordt of dat het snoer klemgedrukt wordt. Vooral op de plaats van de stekker, het stopcontact of het punt waar het snoer uit het apparaat komt, moet u voorzichtig zijn.
11. Gebruik alleen hulpstukken/accessoires die door de fabrikant worden aanbevolen.
12. Gebruik alleen een verrijdbaar onderstel, standaard, steun of tafel die door de fabrikant wordt aanbevolen of die bij het apparaat wordt verkocht. Wanneer het apparaat op een verrijdbaar onderstel staat, moet u dit bijzonder voorzichtig bewegen om te voorkomen dat het apparaat valt.
13. Trek de stekker uit het stopcontact bij bliksem of wanneer u het apparaat geruime tijd niet denkt te gebruiken.
14. Laat alle onderhoudswerkzaamheden over aan bevoegd onderhoudspersoneel. Laat het apparaat nakijken wanneer er beschadigingen worden vastgesteld, zoals een beschadigd netsnoer of netstekker, wanneer er vloeistof of voorwerpen in het apparaat terecht zijn gekomen, wanneer het apparaat blootgesteld heeft gestaan aan regen of vocht, wanneer het apparaat niet normaal werkt of als het apparaat is gevallen.
15. Storingen die reparatie vereisen
In de volgende gevallen moet u de stekker uit het stopcontact trekken en het apparaat door een bevoegd onderhoudsmonteur laten nakijken:
 - A. Wanneer het netsnoer of de stekker beschadigd is,
 - B. Wanneer er vloeistof of een voorwerp in het apparaat is terechtgekomen,
 - C. Wanneer het apparaat in de regen heeft gestaan,
 - D. Wanneer het apparaat niet normaal werkt terwijl u de bedieningsaanwijzingen juist uitvoert. Gebruik alleen de regelaars die in de gebruiksaanwijzing worden beschreven om het apparaat te bedienen. Het maken van ongeoorloofde afstellingen e.d. kan resulteren in ernstige beschadiging en vereist in veel gevallen een uitgebreide reparatie door een bevoegd onderhoudsmonteur om het apparaat weer in de oorspronkelijke toestand terug te brengen,
 - E. Wanneer het apparaat gevallen is of de ombouw beschadigd is,
 - F. Wanneer het apparaat niet naar behoren functioneert of wanneer de prestaties afnemen.
16. Voorwerpen en vloeistoffen
Duw nooit voorwerpen via de openingen in het apparaat, want deze kunnen in contact komen met gevaarlijke spanningspunten of kortsluiting veroorzaken, wat kan resulteren in brand of een elektrische schok. Stel het apparaat niet bloot aan waterdruppels of opspattend water en plaats ook geen voorwerpen met een vloeistof erin, zoals een bloemenvaas, op het apparaat. Plaats geen kaarsen of andere brandende voorwerpen op het apparaat.
17. Batterijen
Neem alle plaatselijke en landelijke voorschriften in acht wanneer u gebruikte batterijen weggooit.
18. Als u het apparaat in een omsloten ruimte opstelt, zoals een audiokastje of boekenrek, moet u er ook op letten dat er voldoende ventilatie is. Zorg ervoor dat er minstens 20 cm ruimte openblijft aan de bovenkant en de zijkanten en 10 cm aan de achterkant. De achterrand van een plank of plaat die boven het apparaat is, moet 10 cm verwijderd zijn van de wand of muur zodat er een soort schoorsteenpijpopening is waardoor de warme lucht kan ontsnappen.

WAARSCHUWING
VERRIJDBAAR ONDERSTEL



S3125A

Voorzorgsmaatregelen

1. Door auteursrecht beschermde opnamen—

Uitgezonderd voor strikt persoonlijk gebruik, is het opnemen van door auteursrecht beschermd beeld- en geluidsmateriaal bij de wet verboden, tenzij na uitdrukkelijke toestemming van de auteursrechthouder.

2. Netzekering—De netzekering in het toestel kan niet door de gebruiker gerepareerd worden. Als u er niet in slaagt dit toestel in te schakelen, neem dan contact op met de verkoper bij wie u dit toestel gekocht heeft.

3. Onderhoud—Het is aanbevolen dit apparaat regelmatig af te stoffen met een zachte doek. Aanklevend vuil kunt u verwijderen met een zachte doek die u licht bevochtigt met wat mild zeepsop. Droog het apparaat daarna onmiddellijk na met een schone droge doek. Gebruik voor het schoonmaken nooit een schuurpons of chemische middelen zoals spiritus of thinner, aangezien dergelijke middelen de afwerking kunnen aantasten of de opschriften van het voorpaneel kunnen verwijderen.

4. Stroomvoorziening WAARSCHUWING

VOORDAT U DIT APPARAAT VOOR HET EERST OP HET STOPCONTACT AANSLUIT, DIENT U VOORAL DE ONDERSTAANDE PARAGRAFEN AANDACHTIG DOOR TE LEZEN.

De spanning van het lichtnet kan van land tot land verschillen. Overtuig u ervan dat de plaatselijke netspanning overeenkomt met de spanningsvereiste die staat vermeld op het achterpaneel van dit apparaat (bijv. 230 V wisselstroom, 50 Hz of 120 V wisselstroom, 60 Hz).

Met de stekker van het netsnoer koppelt u het apparaat los van de netspanning. Zorg dat de stekker altijd gemakkelijk uitgetrokken kan worden (d.w.z. goed bereikbaar is).

Voor modellen met de toets [POWER] of met de toetsen [POWER] en [ON/STANDBY]:
Als u op de toets [POWER] drukt om de OFF modus te selecteren, wordt het apparaat niet volledig losgekoppeld van het elektriciteitsnet. Trek de stekker uit het stopcontact als u van plan bent het apparaat gedurende langere tijd niet te gebruiken.

Voor modellen met alleen de toets [ON/STANDBY]:
Als u op de toets [ON/STANDBY] drukt om de standby-modus te selecteren, wordt het apparaat niet volledig losgekoppeld van het elektriciteitsnet. Trek de stekker uit het stopcontact als u van plan bent het apparaat gedurende langere tijd niet te gebruiken.

5. Denk om uw oren Voorzichtig

Aanhoudend hard geluid via oortelefoons of een hoofdtelefoon kan uw gehoor aantasten.

6. Batterijen niet verhitten

Waarschuwing

Batterijen (zowel herlaadbare accu's als losse batterijen) kunnen bij verhitting gevaar opleveren, dus stel ze niet bloot aan directe zonnestraling, vuur en dergelijke.

7. Raak dit toestel nooit aan met natte handen—

Hanteer dit toestel of het netsnoer nooit als uw handen nat of vochtig zijn. Als water of andere vloeistoffen in dit toestel terecht komen, laat het dan nakijken door de verkoper bij wie u het gekocht heeft.

8. Omgang met het apparaat

- Als u het apparaat moet vervoeren, verpakt u het dan zo goed mogelijk in de oorspronkelijke verpakking, zoals u het bij aflevering hebt aangetroffen.
- Laat geen plastic of rubber voorwerpen lang achtereen op het apparaat liggen, want dat kan lelijke plekken op de ombouw achterlaten.
- Wanneer het apparaat lang achtereen in gebruik is, kunnen de bovenkant en het achterpaneel erg warm worden. Dit is normaal en vormt geen probleem.
- Als het apparaat lang achtereen niet gebruikt wordt, kan het de eerstvolgende keer niet altijd goed werken, dus we raden u aan het af en toe eens in te schakelen en even te gebruiken.

Voor de Europese modellen

Verklaring Van Conformiteit

Wij verklaren onder eigen verantwoordelijkheid dat dit product voldoet aan de normen voor:

- Veiligheid
- Beperkingen en methodes van het meten van eigenschappen van radiostoringen
- Beperkingen voor harmonische stroomemissies
- Beperkingen van spanningswijzigingen, spanningsfluctuatie en flikkering
- RoHS Richtlijn, 2011/65/EU
- Hierbij verklaart Onkyo & Pioneer Corporation dat het toestel I SX-N30/SX-N30DAB in overeenstemming is met de essentiële eisen en de andere relevante bepalingen van richtlijn 1999/5/EG.



Batterij niet
weggooien, maar
inleveren als KCA.



WEEE

<http://www.onkyo.com/manual/weee/weee.pdf>

VRIJWARINGSCLAUSULE

Met dit toestel kunt u koppelen naar andere voorzieningen of websites die niet onder het beheer van gelijk welk bedrijf en partners valt die dit toestel hebben ontworpen, vervaardigd of verspreid hebben (collectief, "Bedrijf"). We hebben geen controle over de aard en de inhoud en de beschikbaarheid van deze diensten. Het opnemen van een koppelingen impliceert niet noodzakelijk een aanbeveling ervan of goedkeuring van de meningen die er in uitgedrukt zijn. Alle informatie, inhoud en diensten beschikbaar via dit toestel zijn eigendom van derden en worden beschermd door het auteursrecht, octrooiën, handelsmerken en/of andere wetten van intellectuele eigendom van landen van toepassing.

De informatie, inhoud en diensten geleverd door dit apparaat zijn enkel voor uw persoonlijke en niet-commerciële gebruik. Alle informatie, inhoud of diensten kunnen mogelijk niet worden gebruikt op een andere manier dan voordien goedgekeurd door de juiste inhoud-eigendomslicenties of service provider.

U kunt op eender welke wijze eender welke informatie, inhoud of diensten beschikbaar via dit toestel niet kopiëren, wijzigen, vertalen, herpubliceren exploiteren, afgeleide werken maken, uploaden, verzenden, versturen, verkopen of verdelen, tenzij uitdrukkelijk toegestaan door de toepasselijke copyright-wetten, octrooiën, handelsmerken en/of andere intellectuele eigendomsrechten van eigenaar, met inbegrip van, maar niet beperkt tot de inhoud van de eigenaar of service-provider.

DE INHOUD EN DIENSTEN DIE VIA DIT APPARAAT BESCHIKBAAR ZIJN WORDEN GELEVERD "AS IS". WE STAAN NIET GARANT VOOR DE INFORMATIE, INHOUD OF DIENSTEN DIE OP DEZE WIJZE EXPLICIET OF IMPLICIET WORDEN GELEVERD, VOOR EENDER WELK DOEL.

WE VERWERPEN UITDRUKKELIJK ELKE GARANTIE, EXPLICIET OF IMPLICIET, INCL. MAAR NIET BEPERKT TOT, GARANTIES VAN TITEL, NIETINBREUK, VERKOOPBAARHEID OF GESCHIKTHEID VOOR EEN BEPAALD DOEL.

Bedrijf maakt geen verklaring of garantie van welke aard dan ook, expliciet of impliciet, met betrekking tot de nauwkeurigheid en volledigheid, geldigheid, wettigheid, betrouwbaarheid, geschiktheid of beschikbaarheid met betrekking tot de informatie, inhoud of diensten beschikbaar via dit toestel. Bedrijf aanvaardt geen aansprakelijkheid, hetzij in een contract of onrechtmatigheid, inclusief strikte aansprakelijkheden nalatigheid voor directe, indirecte, speciale, incidentele of gevolgschade of andere schade voortvloeiend uit of in verband met alle informatie in, of als gevolg van het gebruik van inhoud of diensten door u of derden, zelfs als Bedrijf is ingelicht over de mogelijkheid van dergelijke schade, noch moet Bedrijf aansprakelijk worden gesteld voor enige vordering van derden tegen gebruikers van dit toestel of een derde partij.

In geen geval zal Bedrijf verantwoordelijk noch aansprakelijk gesteld worden voor, onverminderd het algemene van het voorgaande, verbreking of schorsing van eender welke informatie, inhoud of dienst beschikbaar via dit toestel. Bedrijf is niet verantwoordelijk noch aansprakelijk voor klantenservice, met betrekking tot de informatie, inhoud en diensten beschikbaar via dit toestel. Elke vraag of verzoek voor diensten met betrekking tot de informatie inhoud of diensten moeten rechtstreeks naar de desbetreffende inhoudseigenaars en content providers worden gericht.

Eigenschappen

Een breed gamma aan afspeelmogelijkheden met netwerkmerken

U kunt toegang krijgen tot een grote muzikwinkel door een netwerkverbinding met uw router te maken. U kunt door Wi-Fi® verbinding met het netwerk maken via een draadloze LAN-router.

- Veel van de belangrijkste internetradiodiensten, zoals TuneIn Radio, zijn standaard in het menu geregistreerd.
- Ondersteunt AirPlay®. U kunt draadloos muziekbestanden afspelen die opgeslagen zijn op een iPhone®, iPod touch® of iPad®.
- Ondersteunt Spotify. Speelt muziek van Spotify met een hoge geluidskwaliteit af.
- Thuisnetwerk dat u in staat stelt muziekbestanden van uw computer af te spelen (DLNA, Home Media)

Speelt 192 kHz/24 bit hogeresolutiebronnen van hoge kwaliteit af



U kunt hogeresolutiebronnen afspelen in formaten zoals WAV, FLAC, of DSD-bestanden (*) die via het internet gedistribueerd worden, door het thuisnetwerk te gebruiken of een USB-opslagapparaat te verbinden.

• Afspelen via het thuisnetwerk

Door dit toestel met dezelfde router als die van uw computer te verbinden, kunt u hogeresolutiebronnen afspelen die u naar uw computer downloadt met gebruik van DLNA of Home Media, met eenvoudige handelingen die op de afstandsbediening uitgevoerd worden.

• Afspelen van verbonden USB-opslagapparaten

Door het USB-opslagapparaat dat hogeresolutiebronnen bevat met dit toestel te verbinden, kunt u ze afspelen door eenvoudige handelingen op de afstandsbediening uit te voeren.

* Het toestel ondersteunt WAV en FLAC-bestanden tot 192 kHz/24 bit (tot 96 kHz als WAV en FLAC-bestanden van een USB-opslagapparaat afgespeeld worden). Het toestel kan 2,8 MHz en 5,6 MHz DSD bestanden afspelen (alleen 2,8 MHz als van een USB-opslagapparaat afgespeeld wordt). Zie "Compatibele apparaten/media/bestandsformaten" (⇒ 40) voor details.

Volwaardig audio-design van hoge kwaliteit

- Krachtige discreet opgebouwde versterker die zelfs een groot luidsprekersysteem kan aandrijven
- Hoogvermogen-transformator met een afscherming van siliciumstaal om de lekstroom te verlagen
- Gesloten ringcircuit om het aardpotentiaal te stabiliseren.
- Zware onderdelen worden aan de onderkant ondersteund door een ovaal chassis
- Direct-kenmerk dat zuiver geluid uitvoert zoals dat bedoeld was, door de toonregelcircuits tijdens het afspelen te by-passen
- Twee luidsprekeraansluitssystemen, A en B, SUBWOOFER PRE OUT-aansluiting
- DIGITAL IN en LINE IN zijn aansluiten die dienen voor het afspelen van externe spelers. De PHONO-

aansluiting ondersteunt de verbinding met een platenspeler met een MM-element

Andere functies

- USB-poort op de voorkant voor het afspelen van muziekbestanden op een USB-opslagapparaat
- *Bluetooth* functie
- De SX-N30 is uitgerust met een AM/FM-tuner waarmee tot 40 zenders als voorkeuze ingesteld kunnen worden
De SX-N30DAB is uitgerust met een DAB/FM-tuner waarmee tot 40 zenders als voorkeuze ingesteld kunnen worden
- Opt1 In Wakeup kenmerk dat dit toestel start als een speler gestart wordt die met een digitale optische kabel verbonden is
- Er wordt een grote verscheidenheid aan muziekbestanden ondersteund, met inbegrip van MP3, WAV, FLAC, DSD, WMA, MPEG4 AAC (met het thuisnetwerk en verbinding van een USB-opslagapparaat)

SX-N30 ControlApp (smartphone app)

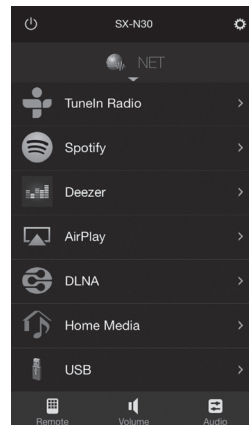

- Selectie ingangsbron, volumeregelingen en andere basisbedieningen mogelijk op uw smartphone die als afstandsbediening van het toestel fungeert
- GUI-schermen die een intuïtieve selectie van de nummers op de internetradio en DLNA mogelijk maken
- Streamen van muziekgegevens die op uw smartphone opgeslagen zijn

Ondersteunt iOS en Android™-apparaten. U heeft een draadloze LAN-omgeving nodig om apps te gebruiken. De inhoud van de netwerkdiensten is aan veranderingen onderhevig.

Namen en functies van onderdelen

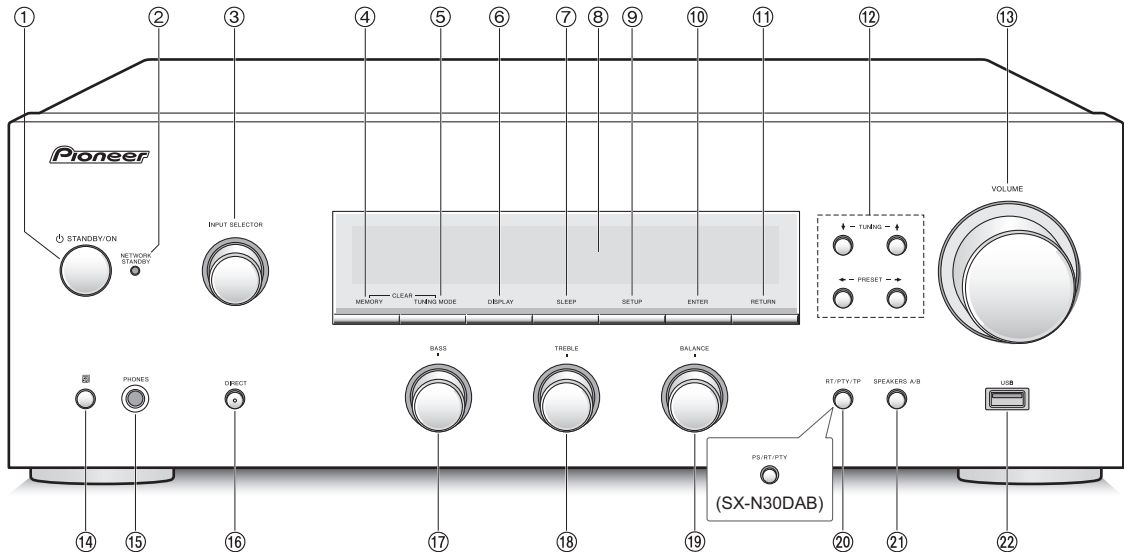

Voor kant

- ① **STANDBY/ON -knop:** Druk op deze knop om het apparaat aan of in de stand-by-modus te zetten.
- ② **NETWORK STANDBY LED:** Brandt als ongeacht welk van Network Standby, Bluetooth Wakeup of Opt1 In Wakeup ingeschakeld zijn.
- ③ **INPUT SELECTOR -knop:** Selecteert de af te spelen bron. Draai aan de knop om de bron in onderstaande volgorde om te schakelen: BD/DVD → SAT/CBL → AUX → GAME → SACD/CD → PHONO → TV → AM (SX-N30), DAB (SX-N30DAB) → FM → NET → BLUETOOTH
- ④ **MEMORY -knop:** Druk op deze knop om een AM/DAB/FM-zender te registreren.
- ⑤ **TUNING MODE -knop:** Druk op deze knop de tuning-modus in te schakelen voor AM/FM-uitzendingen. Druk er ook op om de weergavevolgorde van de DAB-zenders te selecteren.
- ⑥ **DISPLAY -knop:** Wijzig de getoonde informatie.
- ⑦ **SLEEP -knop:** Druk op deze knop om de slaaptimer in te stellen.
- ⑧ **Display (⇒ 8)**
- ⑨ **SETUP -knop:** Gebruikt om het setup-menu weer te geven.
- ⑩ **ENTER -knop:** Druk op deze knop om de selectie te bevestigen.
- ⑪ **RETURN -knop:** Zet het display weer op de vorige status tijdens de instelling of de handeling.
- ⑫ **Richting/↓ TUNING ↑ / ← PRESET → -knoppen:** Verplaatst de cursor. Wanneer u naar een AM/DAB/FM-uitzending luistert, stem dan af op de zender met ↓ TUNING ↑ of selecteer de zender die geregistreerd is met ← PRESET →.
- ⑬ **VOLUME -knop:** Om het volume te regelen.
- ⑭ **Ontvanger van het afstandsbedieningsignaal**
- ⑮ **PHONES -aansluiting:** Verbind een hoofdtelefoon met een standaardstekker.
- ⑯ **DIRECT -knop:** Selecteert de luistermodus. Deze modus verandert in Direct → Pure Direct → Stereo telkens wanneer u op de knop drukt.
 - * Direct: Voert zuiver geluid uit zoals dat bedoeld was, door de toonregelcircuits tijdens het afspelen te by-passen. Het "DIRECT"-controlelampje op het display brandt als het geselecteerd is. "Bass" en "Treble" zijn uitgeschakeld. Pure Direct: De toonregelcircuits worden tijdens het afspelen gebypast en het display, dat ook ruis veroorzaakt, is uitgeschakeld zodat een nog zuiverder geluid mogelijk gemaakt wordt. De LED brandt als het geselecteerd is. "Bass" en "Treble" zijn uitgeschakeld.
- ⑰ **BASS -knop:** Regelt het bass-niveau.
- ⑱ **TREBLE -knop:** Regelt het treble-niveau.
- ⑲ **BALANCE -knop:** Regelt de audio-uitgangsbalans tussen de linker en rechter luidsprekers.
- ⑳ **RT/PTY/TP -knop (SX-N30), PS/RT/PTY -knop (SX-N30DAB):** Gebruikt bij ontvangst van zenders die tekstinformatie verzenden.
- ㉑ **SPEAKERS A/B -knop:** Selecteert de aansluiting waaruit de audio uitgevoerd moet worden tussen SPEAKERS A/B.
- ㉒ **USB -poort:** Een USB-opslagapparaat is aangesloten zodat muziekbestanden die hierop zijn opgeslagen kunnen worden afgespeeld.

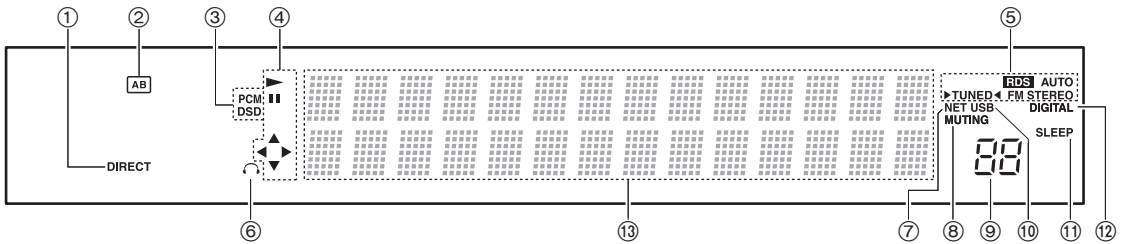

Display

- ① **DIRECT controlelampje:** Dit controlelampje verschijnt als Direct van de instelling van de audiokwaliteit ingeschakeld is.
- ② **Display luidsprekerselectie (A/B):** Toont de geselecteerde luidsprekeransluitingen.
- ③ **PCM/DSD:** Brandt afhankelijk van het type ingevoerde digitale signalen.
- ④ **Display Afspelen/Pauze/Cursor**
- ⑤ **AM/DAB/FM-ontvangststatussen**
 AUTO: Dit controlelampje verschijnt als de AM/FM Auto Tuning-modus geselecteerd is.
 FM STEREO: Dit controlelampje verschijnt als het toestel op een stereo FM-uitzending ingetuned is.
 RDS: Dit controlelampje verschijnt als het toestel RDS-informatie ontvangt.
 ►TUNED◄: Dit controlelampje verschijnt als het toestel op een radiozender ingetuned is.
- ⑥ **Controlelampje hoofdtelefoon:** Blijft branden wanneer een hoofdtelefoon is aangesloten.
- ⑦ **NET:** Brandt als "NET" als ingangsbron geselecteerd is. Dit knippert als de verbinding niet correct is.
- ⑧ **MUTING controlelampje:** Dit controlelampje knippert als de audio tijdelijk op mute gezet is.
- ⑨ **Volumeniveau**
- ⑩ **USB:** Brandt als "USB" als ingangsbron geselecteerd is. Dit knippert als de verbinding niet correct is.
- ⑪ **SLEEP controlelampje:** Dit controlelampje verschijnt als de slaaptimer ingesteld is.
- ⑫ **DIGITAL:** Brandt als de geselecteerde ingangsbron digitaal is.
- ⑬ **Gebied voor weergave berichten:** Hier verschijnen trackinformatie en menu's. De volgende iconen verschijnen.
 - 🗺️ : Map
 - 📻 : Naam van track/uitzendingstation
 - ⏮️ : Afspelen
 - ⏸️ : Onderbroken
 - 🔍 : Vooruit zoeken
 - ⏪ : Achteruit zoeken
 - 👤 : Naam van artiest
 - 📀 : Naam van album
 - 🔄 : Herhaalt alle nummers
 - 🔁 : Eén track herhalen
 - 📁 : Herhaalt nummers in de map of afspeellijst (DLNA)
 - 🎲 : Willekeurig

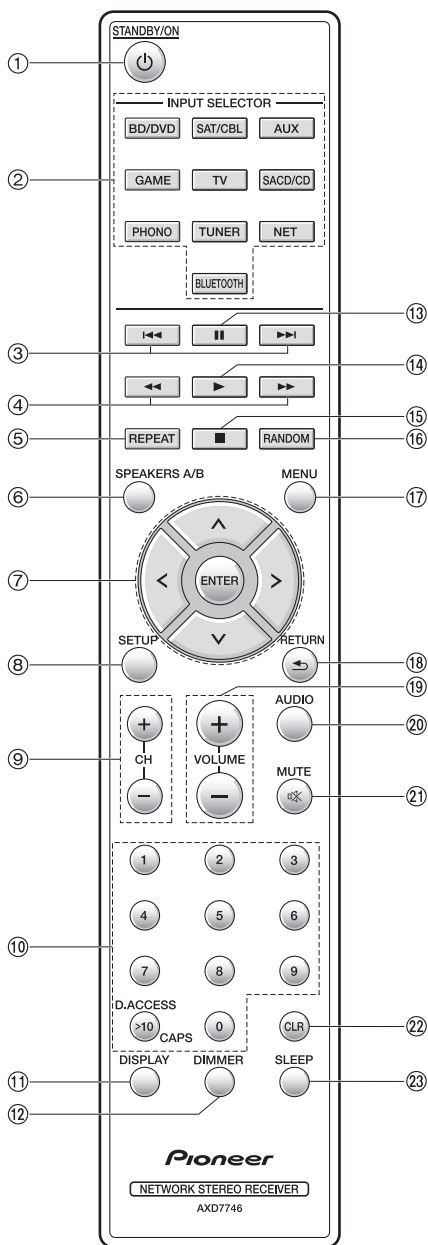

Afstandsbediening

- ① **STANDBY/ON -knop:** Druk op deze knop om het apparaat aan of in de stand-by-modus te zetten.
- ② **INPUT SELECTOR -knoppen:** Gebruik deze knoppen om de bron te selecteren.
- ③ **Skip-knoppen (◀◀/▶▶) (*)**
- ④ **Zoekknoppen (◀◀/▶▶) (*)**
- ⑤ **REPEAT -knop:** Schakelt herhaald afspelen in en uit en selecteert de modus. (*)
- ⑥ **SPEAKERS A/B -knop:** Selecteert de aansluiting waaruit de audio uitgevoerd moet worden tussen SPEAKERS A/B.
- ⑦ **Richting (▲/▼/◀/▶) / ENTER -knoppen:** Selecteer items met de richtingsknoppen en druk op de ENTER-knop om te bevestigen.
- ⑧ **SETUP -knop:** Gebruikt om het setup-menu weer te geven.
- ⑨ **CH (+/-) -knoppen:** Selecteert de geregistreerde zenders.
- ⑩ **Cijferknoppen**
- ⑪ **DISPLAY -knop:** Wijzig de getoonde informatie.
- ⑫ **DIMMER -knop:** Gebruik deze knop om de helderheid van het display tussen gewoon, matig donker en donker te schakelen.
- ⑬ **Pauzeknop (⏸) (*)**
- ⑭ **Afspeelknop (▶) (*)**
- ⑮ **Stopknop (■) (*)**
- ⑯ **RANDOM -knop:** Speelt nummers in de map of afspeellijst (DLNA) willekeurig af. (*)
- ⑰ **MENU -knop:** Druk op deze knop om het menu weer te geven.
- ⑱ **RETURN -knop:** Zet het display weer op de vorige status tijdens de instelling of de handeling.
- ⑲ **VOLUME (+/-) -knoppen**
- ⑲ **AUDIO -knop:** Gebruik deze knop om de geluidskwaliteit, enz., te regelen.
- ⑲ **MUTE -knop:** Dempt tijdelijk het geluid.
- ⑲ **CLR -knop:** Gebruik deze knop om de ingevoerde karakters te wissen.
- ⑲ **SLEEP -knop:** Druk op deze knop om de slaaptimer in te stellen.

* Gebruiken voor afspelen van USB-opslagapparaat of het thuisnetwerk (DLNA, Home Media).

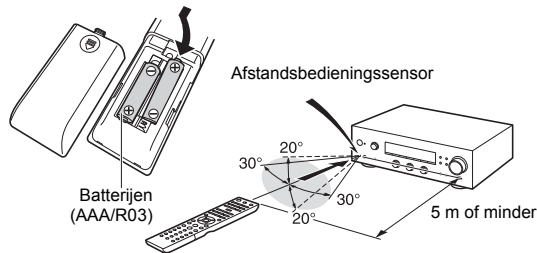

* Als u de afstandsbediening niet gebruikt gedurende een lange tijd, verwijder dan de batterijen om lekkage te voorkomen. Houd er rekening mee dat als verbruikte batterijen in de afstandsbediening blijven zitten, corrosie veroorzaakt kan worden wat kan leiden tot schade aan de afstandsbediening.

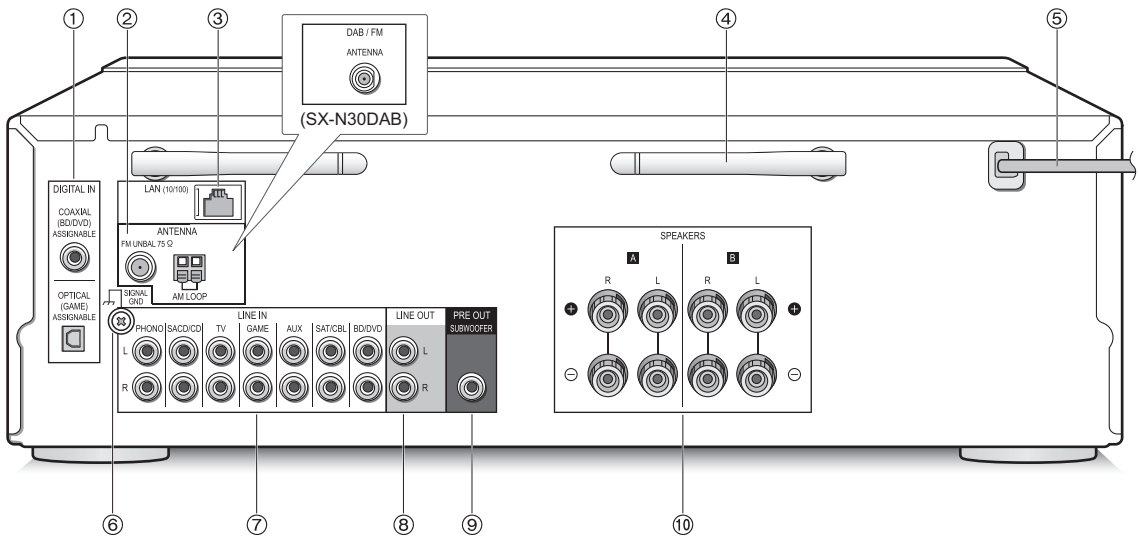

Achterkant

- ① **DIGITAL IN OPTICAL/COAXIAL -aansluitingen:** Verbonden met spelers. Gebruik een digitale optische kabel of een digitale coaxiale kabel om verbinding te maken met de digitale audio-uitgang van een speler.
- ② **FM UNBAL 75Ω/AM LOOP ANTENNA -aansluitingen (SX-N30), DAB/FM ANTENNA -aansluiting (SX-N30DAB):** De bijgeleverde antenne is verbonden.
- ③ **LAN (10/100) -poort:** Maak verbinding met de router met een ethernetkabel.
- ④ **Draadloze antenne:** Gebruikt voor de Wi-Fi-verbinding of wanneer een *Bluetooth* geactiveerd apparaat gebruikt wordt. Past hun hoeken aan in overeenstemming met de verbindingstatus.

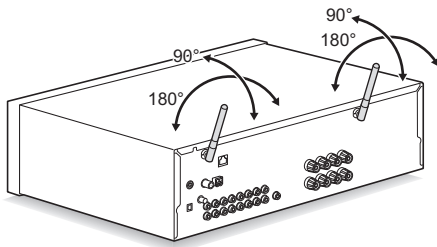

- ⑤ **Netsnoer:** Steek de stekker van het netsnoer in een stopcontact. Sluit het netsnoer pas af nadat het toestel op de stand-by-modus gezet is.
* Als het toestel ingeschakeld wordt kan een momentele stroompiek veroorzaakt worden die interferentie met andere elektrische apparatuur op hetzelfde circuit kan veroorzaken. Als dit een probleem is, sluit het toestel dan op het circuit van een andere tak aan.
- ⑥ **SIGNAL GND -aansluiting:** Als de platenspeler een aarddraad heeft, verbind deze dan.
- ⑦ **LINE IN -aansluitingen:** Verbonden met spelers. Gebruik een RCA-kabel voor de verbinding met de LINE OUT-aansluiting van een speler.
- ⑧ **LINE OUT -aansluitingen:** Gebruik deze voor de verbinding met opname-apparaten, zoals een cassetdeck. Gebruik een RCA-kabel voor de verbinding met de LINE IN-aansluiting van een opname-apparaat.
- ⑨ **SUBWOOFER PRE OUT -aansluiting:** Verbind een subwoofer met een ingebouwde versterker om de uitvoering van de lage tonen te versterken.
- ⑩ **SPEAKERS A/B -aansluitingen:** U kunt een reeks linker en rechter luidsprekers met elk van de A/B-aansluitingen verbinden.

Verbindingen

- Het netsnoer moet pas worden verbonden nadat alle andere kabels verbonden zijn.

Luidsprekers aansluiten

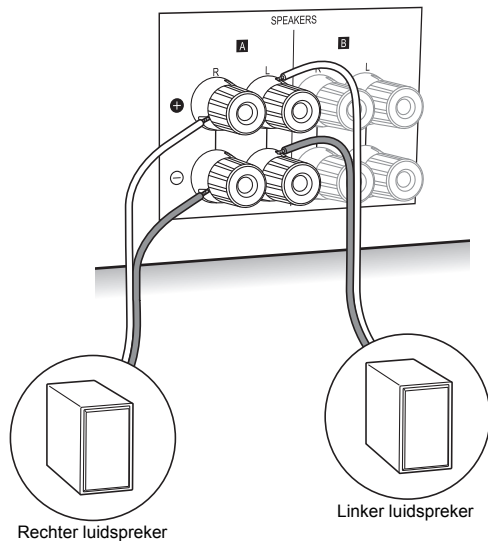

Als u slechts één reeks luidsprekers verbindt, verbindt deze dan met de SPEAKERS A-aansluitingen, zoals de afbeelding toont. Maak voor ieder kanaal de correcte verbinding tussen de aansluitingen van het toestel en de aansluitingen van de luidsprekers (+ met + en - met -). Als de aansluiting verkeerd is, kan een basgeluid misschien zwak worden als gevolg van een omgekeerde fase.

- Verbind de luidsprekers met een impedantie van 4Ω tot 16Ω . U moet de instelling van de impedantie veranderen als een van de luidsprekers een impedantie heeft van 4Ω of meer tot minder dan 6Ω . Zie het setup-menu "3. Hardware" - "Speaker Impedance" (\Rightarrow 34).

12 - 15 mm

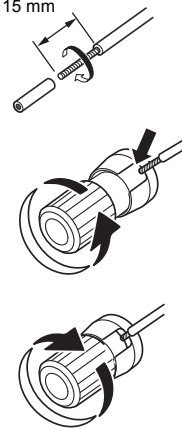

Draai de draden van het luidsprekerkabel stevig in elkaar voordat u ze in de aansluitingen steekt. Nadat u de kabels naar binnen gestoken heeft, zet u de aansluitingen stevig vast door ze naar rechts te draaien.

Als u ook verbinding met de aansluitingen van SPEAKERS B maakt:

Maak de verbinding met gebruik van dezelfde methode die beschreven is voor SPEAKERS A. Verbind de luidsprekers met een impedantie van 8Ω tot 16Ω met beide A/B-aansluitingen. In dit geval verandert u de instelling van de impedantie op dit toestel. Zie het setup-menu "3. Hardware" - "Speaker Impedance" (\Rightarrow 34).

- Druk op de SPEAKERS A/B-knop op het toestel of de afstandsbediening om naar de luidsprekers te schakelen. (De selectie verandert in de volgorde SPEAKER A \rightarrow SPEAKER B \rightarrow SPEAKER A+B.)

Wanneer verbinding met een subwoofer gemaakt wordt:

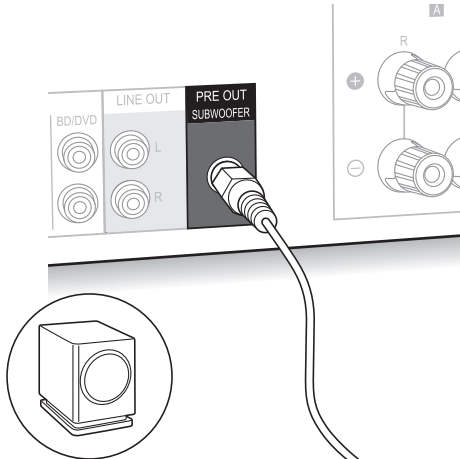

Subwoofer met een ingebouwde versterker

Gebruik een subwooferkabel om verbinding te maken met SUBWOOFER PRE OUT van de LINE INPUT-aansluiting op een subwoofer met ingebouwde versterker.

- De audio wordt niet uitgevoerd uit de SUBWOOFER PRE OUT-aansluiting als u SPEAKER B instelt als de luidsprekers waaruit de audio moet komen.

De volgende verbindingen kunnen schade veroorzaken, dus wees voorzichtig.

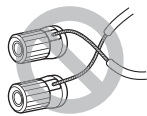

Kortsluiten van de + kabel en de – kabel



Contact tussen de kabelkern en het achterpaneel van het toestel

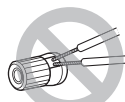

Verbinden van twee of meer kabels met één luidsprekeraansluiting van dit toestel

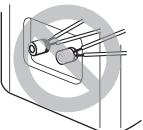

Verbinden van twee of meer kabels met één aansluiting van een luidspreker

Een speler verbinden

U kunt van de audio genieten uit spelers zoals TV's, Blu-ray Disc-spelers en gameconsoles.

DIGITAL IN -verbinding

Als de speler een optische of een coaxiale digitale uitgang heeft, maak de verbinding dan met gebruik van of een digitale optische kabels of een digitale coaxiale kabel op een van de DIGITAL IN-aansluitingen. Om af te spelen selecteert u de naam van de aansluiting met de INPUT SELECTOR.

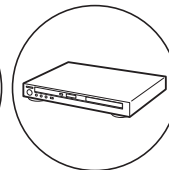
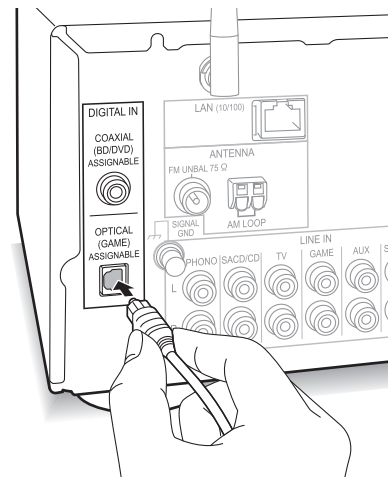

Houd er rekening mee dat dit toestel uitgerust is met het "Opt1 In Wakeup-kenmerk" zodat dit toestel, wanneer het afspelen van start gaat op een speler die met de aansluiting OPTICAL (GAME) verbonden is, ingeschakeld wordt en de INPUT SELECTOR automatisch veranderd wordt. (⇒ 34)

- De DIGITAL IN-aansluitingen kunnen alleen PCM-signalen verwerken.
- Aangezien de digitale optische aansluiting van het toestel een afdekking heeft, drukt u de kabel tegen deze afdekking zodat deze naar binnen gedraaid wordt.

LINE IN-verbinding

Gebruik een RCA-kabel om de LINE OUT-aansluiting op de speler te verbinden met een van de LINE IN-aansluitingen op dit toestel. Om af te spelen selecteert u de naam van de aansluiting met de INPUT SELECTOR.

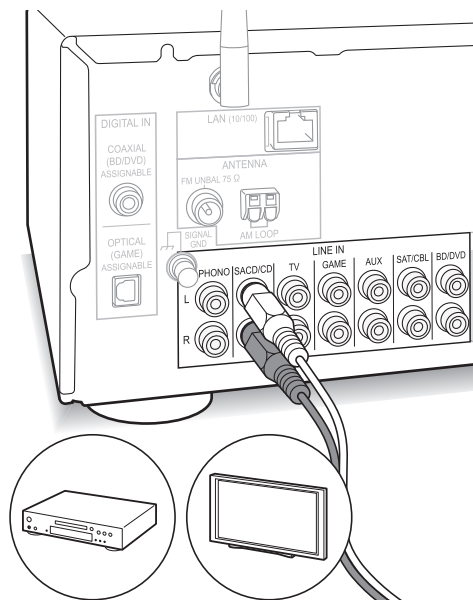

- Verbind de platenspeler (MM-element) met de LINE IN PHONO-aansluiting. Als de platenspeler een aarddraad heeft, verbind deze dan met de SIGNAL GND-aansluiting van dit toestel. Houd er rekening mee dat als de verbonden platenspeler een ingebouwde audio-equalizer heeft, deze verbonden moet worden met een andere LINE IN-aansluiting dan PHONO.



Antenne-aansluitingen

Verbind de antennes om naar AM/DAB/FM-uitzendingen te luisteren.

- Het is misschien niet mogelijk om in bepaalde gebieden radio-uitzendingen te ontvangen, zelfs niet als een antenne verbonden wordt.

AM-antenne (SX-N30)

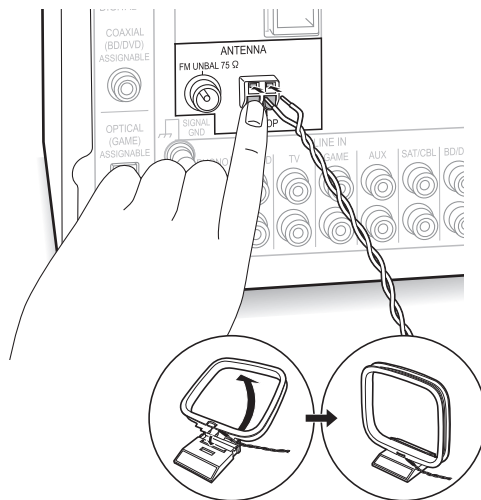

Assembleer de (bijgeleverde) AM-raamantenne en verbind deze met de AM LOOP-aansluiting.

FM-antenne (SX-N30)

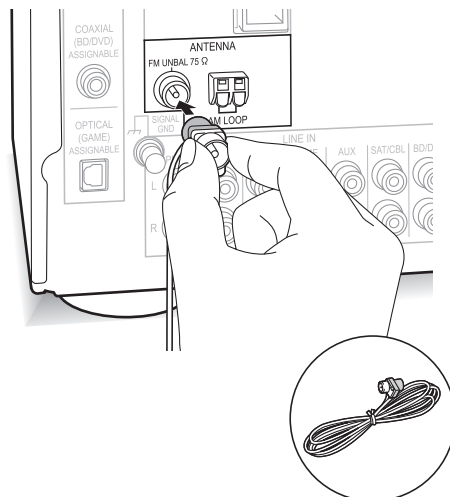

Verbind de bijgeleverde FM-antenne met de FM UNBAL 75Ω-aansluiting. Controleer of de stekker volledig naar binnen geduwd is. Gebruik een spijkertje of iets dergelijks om de antenne aan de muur te bevestigen.

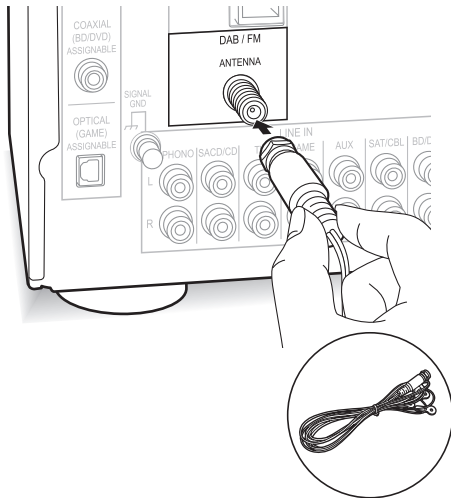
DAB/FM-antenne (SX-N30DAB)

Verbind de bijgeleverde DAB/FM-antenne met de DAB/FM-aansluiting. Controleer of de stekker volledig naar binnen gedruwd is, zet hem vervolgens vast door de moer naar rechts te draaien. Gebruik een spijkertje of iets dergelijks om de antenne aan de muur te bevestigen.

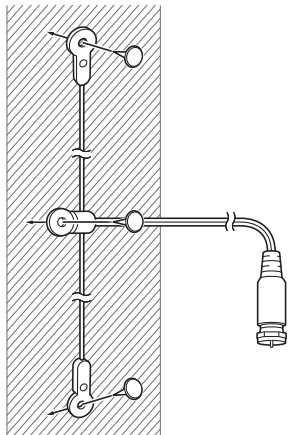
**Netwerkverbinding**

Dit stelt u in staat naar internetradiodiensten (*), AirPlay, Spotify, en het thuisnetwerk te luisteren. Maak verbinding met dezelfde router als de smartphone, computer of NAS die u gaat gebruiken.

* U moet verbinding met het internet kunnen maken.

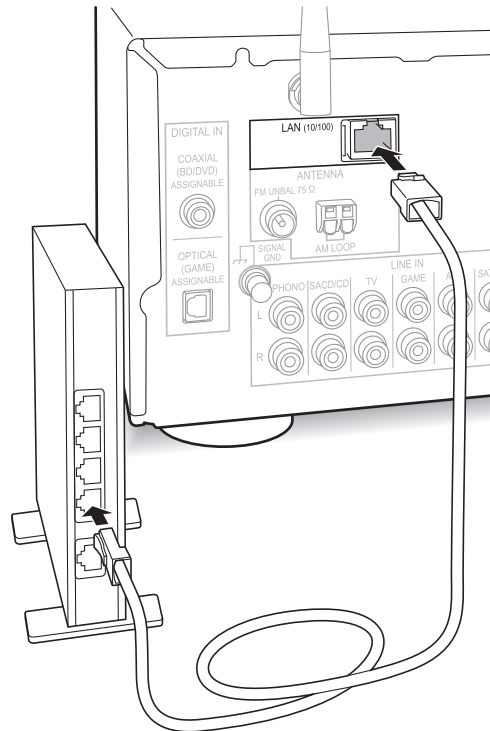
Bedrade verbinding

Maak met een ethernetkabel (*) verbinding met de router naar de LAN (10/100)-poort van dit toestel.

* Gebruik een afgeschermde CAT5 Ethernet-kabel (recht type).

Wi-Fi®-verbinding

Breng de Wi-Fi-verbinding tot stand met het toegangspunt (een draadloze LAN-router bijvoorbeeld). Stel in met de afstandsbediening terwijl u naar het display op het hoofdtoestel kijkt.

Doe de volgende voorbereidingen.

Schrijf de SSID en het wachtwoord (sleutel) van het toegangspunt op als deze worden weergegeven op het label van het hoofdapparaat.

- * De unit ondersteunt Wi-Fi-verbinding met 2,4 GHz toegangspunt.

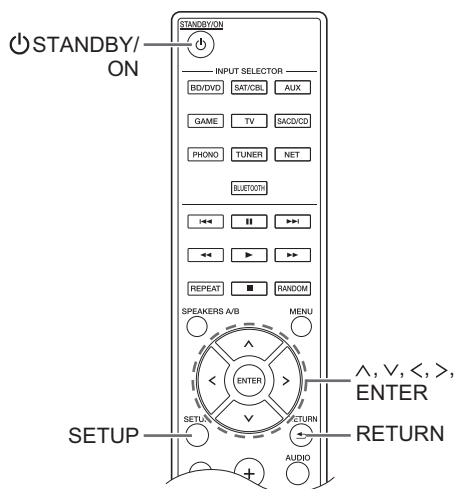

1. Schakel het toestel in.
2. Druk op de SETUP-knop. Het setup-menu verschijnt op het display.
3. Gebruik de richtingsknoppen (↑/↓) om "5. Network" op het display te selecteren en druk op de ENTER-knop.
 - Wordt het niet weergegeven, wacht dan even tot het netwerk van start gaat.

5. Network

4. Gebruik de richtingsknoppen (↑/↓) om "Wi-Fi" op het display te selecteren en gebruik vervolgens de richtingsknoppen (</>) om "On" te selecteren.

Wi-Fi On

5. Gebruik de richtingsknoppen (↑/↓) om "Wi-Fi Setup" te selecteren en druk vervolgens op de ENTER-knop wanneer "Start" weergegeven wordt.

Wi-Fi Setup
[Enter]: Start

6. Gebruik de richtingsknoppen (↑/↓) om de Wi-Fi-verbindingmethode te selecteren en druk vervolgens op de ENTER-knop.

Scan Networks: Gebruik dit toestel om een draadloze LAN-router of een ander toegangspunt te zoeken en er verbinding mee te maken.

Use iOS Device: Als u een apparaat met iOS 7 of later gebruikt, kunt u gemakkelijk verbinding maken met Wi-Fi door de Wi-Fi-instellingen van het iOS-apparaat met dit toestel te delen.

■ Als u "Scan Networks" geselecteerd heeft

7. Gebruik de richtingsknoppen (↑/↓) om de SSID van het toegangspunt te selecteren en druk vervolgens op de ENTER-knop.

SSID
xxxxxx
[Enter]: Select

- Als u de initiële instelling van het toegangspunt heeft veranderd om de invoering van een password over te slaan, is stap 8 niet nodig.
 - Als u de initiële instelling van het toegangspunt heeft veranderd om de SSID te verbergen, zie dan "Wanneer het toegangspunt niet wordt weergegeven."
8. Druk op de richtingsknoppen (↑/↓) om een van de volgende authenticatiemethoden te selecteren en druk vervolgens op de ENTER-knop.

Enter Password: Voer het wachtwoord van het toegangspunt in om verbinding te maken.

Voer het password in op het display.

- Zie voor informatie over het invoeren van karakters "Tekens invoeren" (⇒ 33) onder "Diverse instellingen".

Push Button: Gebruik de automatische instelknop van het toegangspunt om verbinding te maken.

Houd de knop voor de automatische instelling van het toegangspunt ingedrukt gedurende het aantal seconden dat nodig is, selecteer "OK" op het display en druk op de ENTER-knop.

PIN code: Selecteer deze methode wanneer de automatische instelknop van het toegangspunt buiten bereik is. De PIN-code van 8 cijfers wordt weergegeven. Registreer de weergegeven PIN-code voor het toegangspunt, selecteer "OK" op het display en druk op de ENTER-knop. Raadpleeg de instructiehandleiding van het toegangspunt voor informatie over het registreren van de PIN-code naar het toegangspunt.

Wanneer het toegangspunt niet wordt weergegeven.

Gebruik de richtingsknop (>) om "Other..." op het display te selecteren en druk op de ENTER-knop. Voer de SSID in. Wanneer "Security" op het display weergegeven wordt, maak dan de volgende instellingen al naargelang de instelling van de router.

- Zie voor informatie over het invoeren van karakters "Tekens invoeren" (⇒ 33) onder "Diverse instellingen".

■ WPA/WPA2-methode

Gebruik de richtingsknoppen (^/∨) om "WPA" of "WPA2" op het display te selecteren en druk op de ENTER-knop. Voer het password in.

■ WEP-methode

Gebruik de richtingsknoppen (^/∨) om "WEP" op het display te selecteren en druk op de ENTER-knop. Voer het password in. Wanneer "Default Key" op het display weergegeven wordt, selecteer dan de Default Key ID en druk op de ENTER-knop.

- Als de codeerinstelling niet op de draadloze LAN-router uitgevoerd is, gebruik dan de richtingsknoppen (^/∨) om "None" te selecteren bij de weergave van "Security" en druk op de ENTER-knop.

■ Als u "Use iOS Device" geselecteerd heeft

7. Ga op het iOS-apparaat naar "Settings"->"Wi-Fi" en schakel de instelling in, selecteer vervolgens dit toestel in "SETUP NEW AIRPLAY SPEAKER".



8. Tik "Next" aan.

Als de verbinding succesvol is: Het setup-menu wordt automatisch beëindigd.

- U kunt de verbindingstatus bevestigen door op de SETUP-knop te drukken en "5. Network"->"Status" te selecteren.

```
Status
#Connected
```

Luisteren naar de internetradio

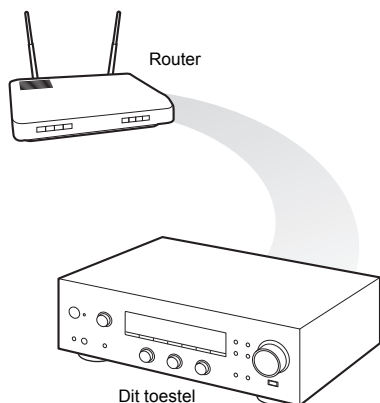

Sommige internetradiodiensten zijn als fabrieksinstelling in het toestel geregistreerd. U kunt de gewenste dienst, menu of radiozender op het display weergegeven en de radio op eenvoudige wijze met de afstandsbediening bedienen.

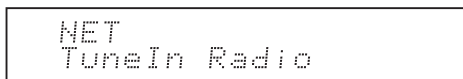

- De beschikbare diensten kunnen variëren afhankelijk van de regio. Als service van de serviceprovider stopt, kan gebruik van die netwerkservices en inhoud misschien niet meer mogelijk zijn.

U kunt ook naar zenders luisteren die niet opgenomen zijn in de voorkeuzediensden, door deze op "My Favorites" te registreren, dat verschijnt als u op de NET-knop drukt.

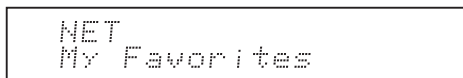

Tuneln Radio

Met geregistreeerde radiozenders en on-demand programma's is Tuneln Radio een dienst waarmee u kunt genieten van muziek, sport en nieuws van over de hele wereld.

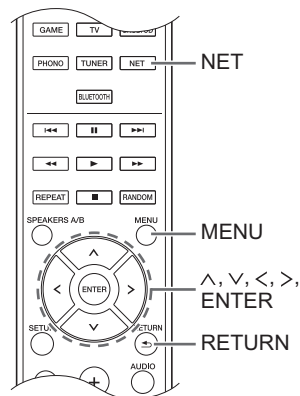

Afspelen

1. Druk op de NET-knop.
 2. Gebruik de richtingsknoppen (^/∨) om "Tuneln Radio" op het display te selecteren en druk op de ENTER-knop.
- 
3. Druk op de richtingsknoppen (^/∨) om een map of een menu-item uit de "Tuneln Radio" toplijst te selecteren en druk op de ENTER-knop.
 - De mappen en menu-items die op de toplijst weergegeven worden, worden verstrekt door de Internetradiodienst en zijn op genre, enz., in categorieën ondergebracht.
 4. Gebruik de richtingsknoppen (^/∨) om een radiozender te selecteren en druk op de ENTER-knop. Afspelen begint.
 - Als er meer dan 10 items zijn wanneer u een map of een menu selecteert, dan kunt u met 10 per keer door de nummers van de lijst bladeren telkens wanneer u op de richtingsknoppen (</>) drukt.

TuneIn Radio Menu

Als u op de MENU-knop of de ENTER-knop drukt terwijl TuneIn Radio afgespeeld wordt, verschijnen de volgende TuneIn Radio-menu-items. Voor het gebruik van iedere functie gebruikt u de richtingsknoppen (∧/∨) om een menu-item op het display te selecteren en drukt u op de ENTER-knop. De weer te geven menu-items kunnen variëren afhankelijk van de zender die u afspeelt.

Add to My Presets: Registreert radiozenders en programma's in uw "My Presets"-map in TuneIn Radio. (Als een item al geregistreerd is, zal de "My Presets"-map toegevoegd worden aan de "TuneIn Radio" toplijst.)

Remove from My Presets: Wist een radiozender of programma uit uw "My Presets"-map.

Clear recents: Wist alle radiozenders en programma's uit de "Recents"-map in de "TuneIn Radio"-toplijst.

Add to My Favorites: Registreert radiozenders en programma's in "My Favorites".

- Andere menu-items bevatten "View Schedule", dat de programmagids van radiozenders en "Report a problem" weergeeft.

Over de TuneIn Radio-account

Door een account aan te maken op de TuneIn Radio website (tunein.com) en in te loggen via het toestel kunt u automatisch radiozenders en programma's toevoegen aan uw "My Presets"-map op het toestel, wanneer u deze op de website volgt.

Inloggen vanuit het toestel: Selecteer "Login" - "I have a TuneIn account" in de "TuneIn Radio" toplijst op het toestel en voer vervolgens uw gebruikersnaam en password in. Als u "Login" - "Login with a registration code" selecteert om een registratiecode weer te geven, ga dan naar Mijn Info op de website van TuneIn Radio en specificeer de identiteit van het apparaat met de registratiecode, u blijft ingelogd in de website tot u uitlogt met het toestel.

- Zie voor informatie over het invoeren van karakters "Tekens invoeren" (→ 33) onder "Diverse instellingen".

Uw favoriete radiozenders (My Favorites) registreren

U kunt naar uw favoriete radiozenders luisteren door deze op "My Favorites" te registreren, dat verschijnt als u op de NET-knop drukt. "My Favorites" stelt u in staat tot 40 zenders te registreren.

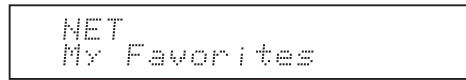

- Dit apparaat ondersteunt internetradiozenders die PLS, M3U en podcast (RSS) formaten gebruiken. Zelfs als een internetradiozender één van deze formaten gebruikt, kan afspelen misschien niet altijd mogelijk zijn afhankelijk van het type data en afspeelformaat.

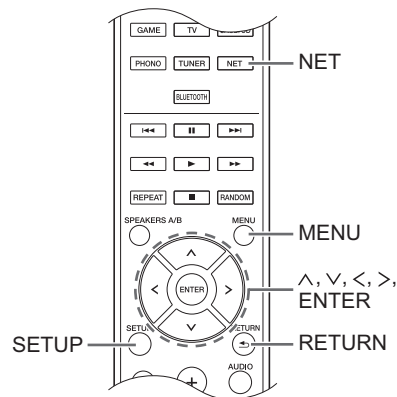

■ Een zender in "My Favorites" registreren

Er zijn twee manieren om uw favoriete radiozenders op "My Favorites" te registreren: u kunt een PC gebruiken of het toestel bedienen.

Een zender met de PC registreren

U hebt de naam en URL van de radiozender nodig om toe te voegen gedurende de opslagprocedure, dus controleer ze van tevoren. U moet uw PC en dit toestel met hetzelfde netwerk verbinden.

Voer het IP-adres van het toestel in een internetbrowser op de PC in om naar Web-instellingen te gaan en een zender te registreren.

1. Druk op de SETUP-knop.
2. Gebruik de richtingsknoppen (∧/∨) om "5. Network" op het display te selecteren en druk op de ENTER-knop.

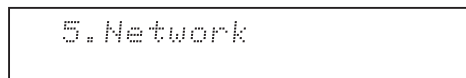

- Gebruik de richtingsknoppen (∧/∨) om "IP Address" weer te geven.

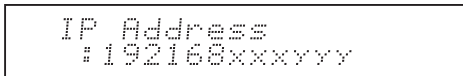

Noteer het IP-adres.

- Schakel de PC in en open Internet Explorer of een andere internetbrowser.
- Voer het IP-adres van dit toestel in het URL-veld van de Internetbrowser in. Als het IP-adres dat op dit toestel weergegeven wordt "1 9 2 1 6 8 x x x y y y" is, voer dan "192.168.xxx.yyy" in het URL-veld in. Als het IP-adres "1 9 2 1 6 8 x x y y y" is, voer dan "192.168.xx.yyy" in het URL-veld in. Als het IP-adres "1 9 2 1 6 8 x y y y" is, voer dan "192.168.x.yyy" in het URL-veld in. Het informatiescherm van de Web-instellingen van dit toestel zal geopend worden in de internetbrowser.

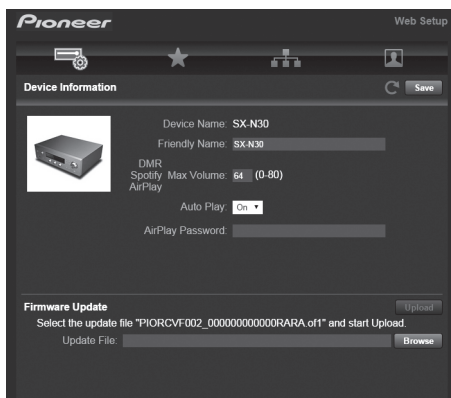

- Klik op de tab "★" en voer de namen en de URL van de internetradiozender in.
- Klik op "Save" om de registratie van die internetradiozender te beëindigen.

Een zender registreren door bediening van het toestel

U hebt de naam en URL van de radiozender nodig om toe te voegen gedurende de opslagprocedure, dus controleer ze van tevoren.

Voer de informatie van de radiozender rechtstreeks in bij "My Favorites" van het toestel.

- Druk op de NET-knop.
- Gebruik de richtingsknoppen (∧/∨) om "My Favorites" op het display te selecteren en druk op de ENTER-knop.

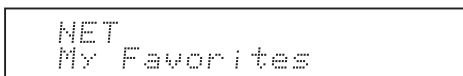

- Druk op de richtingsknoppen (∧/∨/</>) om een nummer te selecteren waarop geen radiozender geregistreerd is, druk op de MENU-knop.

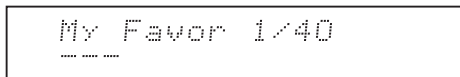

- Gebruik de richtingsknoppen (∧/∨) om "Create new station" te selecteren en druk op de ENTER-knop.

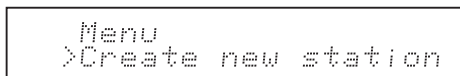

- Voer de naam van de radiozender in.
 - Zie voor informatie over het invoeren van karakters "Tekens invoeren" (⇒ 33) onder "Diverse instellingen".
- Voer de URL van de radiozender in.

■ Een geregistreerde radiozender afspelen

- Druk op de NET-knop.
- Gebruik de richtingsknoppen (∧/∨) om "My Favorites" op het display te selecteren en druk op de ENTER-knop.

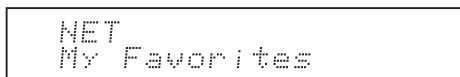

- Gebruik de richtingsknoppen (∧/∨/</>) om een radiozender te selecteren en druk op de ENTER-knop. Afspelen begint.

Een toegevoegde radiozender verwijderen:

- Selecteer de radiozender in "My Favorites", druk op de MENU-knop.
- Gebruik de richtingsknoppen (∧/∨) om "Delete from My Favorites" te selecteren en druk op de ENTER-knop. Er verschijnt een bericht waarin om bevestiging gevraagd wordt.
- Druk op de ENTER-knop.

De naam van een toegevoegde radiozender veranderen:

- Selecteer de radiozender in "My Favorites", druk op de MENU-knop.
- Gebruik de richtingsknoppen (∧/∨) om "Rename this station" te selecteren en druk op de ENTER-knop.
- Voer de naam van de radiozender in.
 - Zie voor informatie over het invoeren van karakters "Tekens invoeren" (⇒ 33) onder "Diverse instellingen".

Muziek afspelen met de *Bluetooth*[®] functies

U kunt draadloos genieten van muziekbestanden die zijn opgeslagen op een smartphone of een ander *Bluetooth* geactiveerd apparaat. Het dekkingsgebied is 48 voet (15 meter).

Koppelen

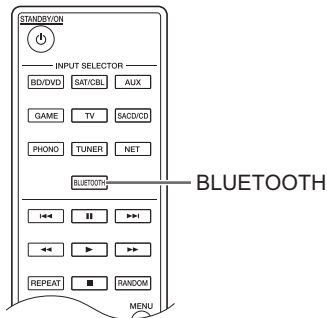

Pairen is noodzakelijk wanneer u het *Bluetooth* geactiveerde apparaat voor het eerst verbindt. Alvorens de procedure te starten, dient u te leren hoe de *Bluetooth* instelfunctie ingeschakeld moet worden en verbinding gemaakt wordt met andere apparaten op het *Bluetooth* geactiveerde apparaat.

1. Druk op de BLUETOOTH-knop op de afstandsbediening. Het toestel begint te pairen en "Now Pairing..." wordt weergegeven.

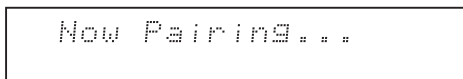

2. Terwijl "Now Pairing..." op het display getoond wordt, voltooit u binnen 2 minuten de verbinding op het *Bluetooth* geactiveerde apparaat dat zich vlakbij bevindt.

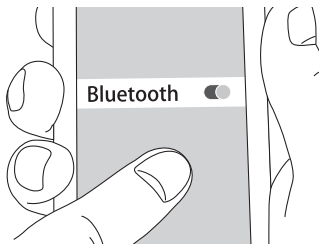

Als de naam van dit toestel weergegeven wordt op het display van het *Bluetooth* geactiveerde apparaat, selecteer dan dit toestel. Koppelen zal na een korte periode stoppen.

- Als om een password gevraagd wordt, voer dan "0000" in.
- U kunt met een ander *Bluetooth* geactiveerd apparaat pairen door de ENTER-knop van het toestel ingedrukt te houden tot "Now Pairing..." op het display verschijnt. Dit toestel kan de gegevens van maximaal 8 gepaarde apparaten opslaan.

Afspelen

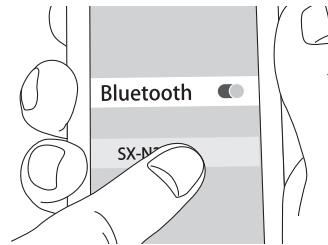

Als het toestel ingeschakeld is en het *Bluetooth* geactiveerde apparaat verbonden is, zal de invoer automatisch naar "BLUETOOTH" geschakeld worden. Speel muziek af in deze toestand.

Als de volume-instelling op het *Bluetooth* geactiveerde apparaat laag is, zal het geluid niet vanuit dit toestel uitgevoerd worden, dus regel het volume op een passend niveau.

Als "3. Hardware"-*"Bluetooth Wakeup"* (⇒ 34) op "On" gezet is, in het setup-menu, zal dit toestel automatisch ingeschakeld worden zodra de verbinding op een *Bluetooth* geactiveerd apparaat gestart wordt.

- Het kan ongeveer een minuut duren totdat verbinding is gemaakt wanneer de unit is ingeschakeld aangezien de *Bluetooth* functie wat tijd nodig heeft om op te starten.
- Vanwege de kenmerken van draadloze technologie van *Bluetooth* kan het geluid dat op dit toestel geproduceerd wordt enigszins achterlopen op het geluid dat wordt afgespeeld op het *Bluetooth* geactiveerde apparaat.

Muziek afspelen met AirPlay®

NI

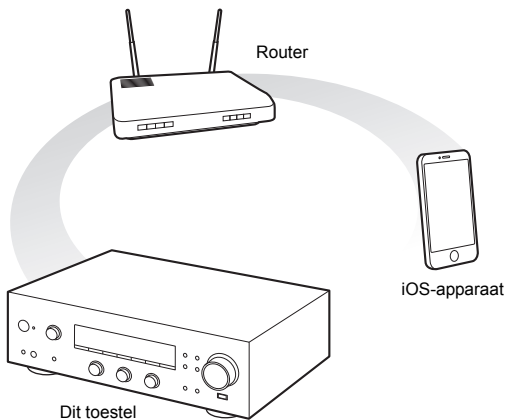

U kunt draadloos genieten van muziekbestanden die zijn opgeslagen in een iPhone, een iPod touch of een iPad. U kunt muziekbestanden ook op de computer afspelen met iTunes.

- Dit toestel moet met hetzelfde netwerk verbonden worden als de iOS-terminal of de PC.

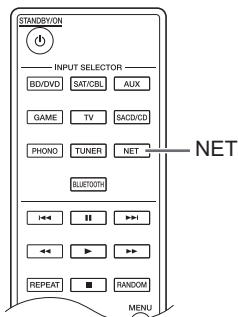

Muziekbestanden afspelen van een iPhone, iPod touch of iPad

Update de OS-versie op uw iOS-apparaat naar de laatste versie, alvorens het met dit toestel te verbinden.

1. Druk op de NET-knop.
2. Schakel de Wi-Fi-instelling op de iPhone, iPod touch of iPad in en tik vervolgens de AirPlay-icoon aan. Selecteer dit toestel in de weergegeven lijst met apparaten en tik "Done" aan.

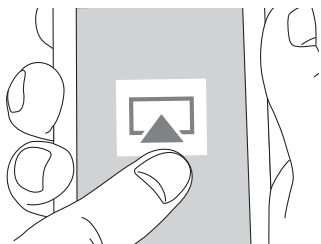

- De AirPlay-icoon wordt weergegeven in het regelcentrum als u iOS 7 en later gebruikt. Om het regelcentrum weer te geven, veegt u over de onderkant van het scherm van het iOS-apparaat.
 - Als de AirPlay-icoon niet weergegeven wordt, bevestig dan dat dit toestel en het iOS-apparaat beide correct met de router verbonden zijn.
3. Muziekbestanden afspelen van een iPhone, iPod touch of iPad.
Als de volume-instelling op het AirPlay-geactiveerde apparaat laag is, zal het geluid niet vanuit dit toestel uitgevoerd worden, dus regel het volume op een passend niveau.

Muziekbestanden afspelen van een computer

- AirPlay is compatibel met iTunes 10.2 of later.
1. Druk op de NET-knop.
 2. Schakel uw computer in en start iTunes.
 3. Klik op de AirPlay-icoon van iTunes en selecteer dit toestel in de lijst met apparaten die weergegeven wordt.
 4. Speel iTunes-muziekbestanden af.
Als de volume-instelling op het AirPlay-geactiveerde apparaat laag is, zal het geluid niet vanuit dit toestel uitgevoerd worden, dus regel het volume op een passend niveau.

Als "3. Hardware"- "Network Standby" (⇒ 34) op "On" gezet is, in het setup-menu, zal dit toestel automatisch ingeschakeld worden en de "NET"-ingangsbron geselecteerd worden zodra AirPlay van start gaat. Zelfs als deze instelling "Off" is, zal de "NET"-ingangsbron geselecteerd worden als dit toestel al ingeschakeld is.

- Vanwege de kenmerken van draadloze technologie van AirPlay kan het geluid dat op dit toestel geproduceerd wordt enigszins achterlopen op het geluid dat wordt afgespeeld op het AirPlay-apparaat.
- Er kunnen enkele verschillen zijn in hoe handelingen uitgevoerd moeten worden, afhankelijk van de versie iOS of iTunes.

Muziek afspelen met Spotify

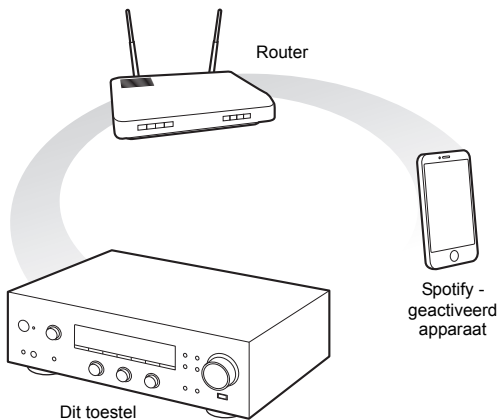

Om Spotify te gebruiken, moet de Spotify app op uw smartphone of tablet geïnstalleerd worden en moet een Spotify Premium account gecreëerd worden.

- Het toestel en de smartphone of tablet moeten met dezelfde router verbonden zijn.
- Hier kan informatie gevonden worden over hoe Spotify ingesteld moet worden:
www.spotify.com/connect/
- De Spotify software is onderworpen aan licenties van derde partijen die hier gevonden worden:
www.spotify.com/connect/third-party-licenses

Afspelen

1. Schakel de Wi-Fi-instelling op de smartphone of tablet in en start de Spotify-app.
2. Klik op het scherm voor het afspelen van de nummers op de icoon Verbinden en selecteer het toestel. Het streamen van Spotify zal van start gaan.

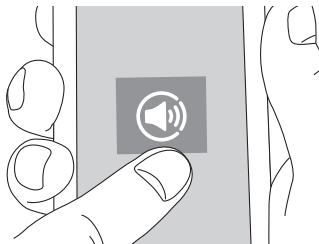

Als de volume-instelling op het Spotify-geactiveerde apparaat laag is, zal het geluid niet vanuit dit toestel uitgevoerd worden, dus regel het volume op een passend niveau.

Als "3. Hardware"- "Network Standby" (⇒ 34) op "On" gezet is, in het setup-menu, zal dit toestel automatisch ingeschakeld worden en de "NET"-ingangsbron geselecteerd worden zodra Spotify van start gaat. Zelfs als deze instelling "Off" is, zal de "NET"-ingangsbron geselecteerd worden als dit toestel al ingeschakeld is.

Tracks afspelen die op een USB-opslagapparaat staan

U kunt een USB-opslagapparaat met de USB-poort op het verbinden en de muziekbestanden die daarop staan afspelen.

- U kunt hogeresolutiebronnen afspelen in formaten zoals WAV, FLAC, of DSD-bestanden die via het internet gedistribueerd worden. Zie voor informatie over de ondersteunde apparaten en bestandsformaten "Compatibele apparaten/media/bestandsformaten" (⇒ 40).

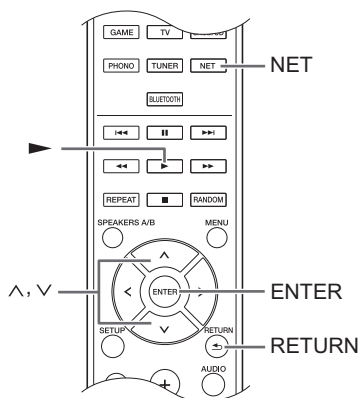
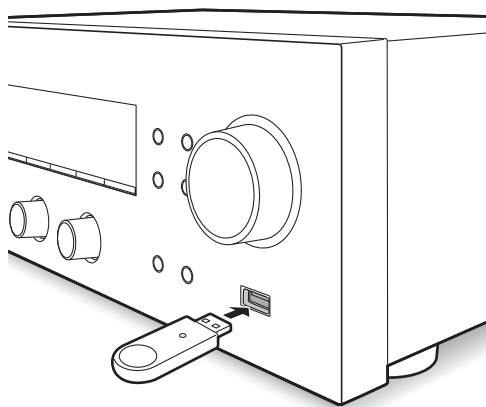

1. Druk op de NET-knop.
2. Gebruik de richtingsknoppen (^/∨) om "USB" op het display te selecteren en druk op de ENTER-knop.



3. Verbind een USB-opslag met de USB-poort.
Als een USB-opslagapparaat gedetecteerd wordt, verschijnt "USB" op het display. Als het "USB"-controlelampje knippert, controleer dan of het USB-opslagapparaat correct aangesloten is.
 - Afhankelijk van het USB-opslagapparaat kan het enige tijd duren om de gegevens ervan te lezen.
 - Als het medium waarmee u verbinding maakt niet ondersteund wordt of als geen correcte verbinding

ermee gemaakt kan worden, zal het bericht "No storage" weergegeven worden.

4. Druk op de ENTER-knop.
De naam van het nummer of de map verschijnt.
5. Gebruik de richtingsknoppen (^/∨) om een track te selecteren en druk op de afspeelknop (▶).
 - Als u een map geselecteerd heeft en u drukt op de afspeelknop (▶), dan start het afspelen met het eerste nummer in de map. U kunt de nummers in de map selecteren door op de ENTER-knop te drukken.
 - Alleen de muziekbestanden in hetzelfde niveau van de map worden afgespeeld. U kunt de modus om het afspelen te herhalen ook op Full zetten en alle tracks afspelen die op het USB-opslagapparaat opgeslagen zijn.
 - De USB-poort van dit toestel is conform de USB 1.1-standaard. Afhankelijk van de inhoud die afgespeeld wordt, kan de overzetsnelheid niet voldoende zijn waardoor onderbrekingen veroorzaakt kunnen worden.

Funcies van het thuisnetwerk

Muziek afspelen die op DLNA-compatibele apparaten opgeslagen is

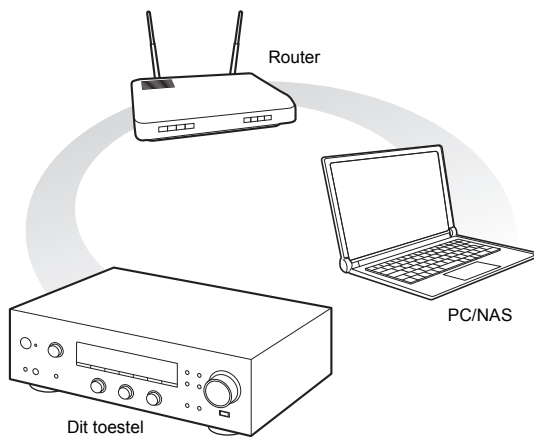

Het toestel stelt u in staat DLNA (*) te gebruiken voor het afspelen van muziekbestanden die opgeslagen zijn op een PC of een NAS-apparaat. U kunt hogeresolutiebronnen afspelen in formaten zoals WAV, FLAC, of DSD-bestanden die via het internet gedistribueerd worden. Zie voor informatie over de ondersteunde apparaten en bestandsformaten "Compatibele apparaten/media/bestandsformaten" (⇒ 40).

- U dient het toestel en de PC of NAS met dezelfde router te verbinden.

* Digital Living Network Alliance (DLNA) kan worden aangeduid als een technologiestandaard, of als de industriegroep om de technologiestandaard te ontwikkelen, om AV-componenten, PC's en andere apparaten in een thuisnetwerk met elkaar te verbinden en te gebruiken.

■ Instellen Windows Media® Player

Windows Media® Player 11

1. Schakel uw PC in en start Windows Media® Player 11.
2. Selecteer in het "Library"-menu "Media Sharing" om een dialoogvenster te openen.
3. Selecteer het selectievakje "Share my media" en klik op "OK" om de compatibele apparaten weer te geven.
4. Selecteer dit toestel en klik op "Allow".
 - Het pictogram van dit apparaat wordt gecontroleerd wanneer u het aanklikt.
5. Klik op "OK" om het dialoogvenster te sluiten.

Windows Media® Player 12

1. Schakel uw PC in en start Windows Media® Player 12.
2. Selecteer in het "Stream"-menu "Turn on media streaming" om een dialoogvenster te openen.
 - Als media streamen al ingeschakeld is, selecteer dan "More streaming options..." in het "Stream"-menu om een lijst met spelers in het netwerk weer te geven en ga dan naar stap 4.
3. Klik op "Turn on media streaming" om een lijst met spelers in het netwerk weer te geven.
4. Selecteer dit toestel in "Media streaming options" en controleer of het op "Allowed" gezet is.

5. Klik op "OK" om het dialoogvenster te sluiten.
6. Als het kenmerk Play To gebruikt wordt, open dan het "Stream"-menu en controleer of "Allow remote control of my Player..." aangevinkt is.

■ Muziekbestanden afspelen door bediening van het toestel

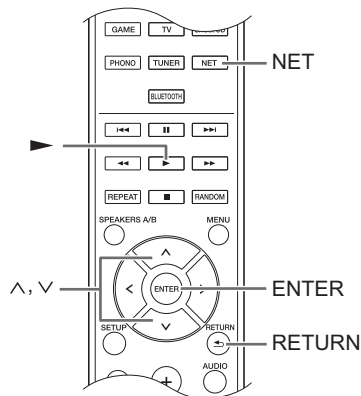

U kunt muziekbestanden die op een server opgeslagen zijn afspelen door dit toestel te bedienen.

1. Start de server (Windows Media® Player 11, Windows Media® Player 12 of het NAS-apparaat) die de af te spelen muziekbestanden bevat.
2. Druk op de NET-knop.
3. Gebruik de richtingsknoppen (^/v) om "DLNA" op het display te selecteren en druk op de ENTER-knop.



4. Gebruik de richtingsknoppen (^/v) om de server te selecteren en druk op de ENTER-knop.

De map van de server wordt weergegeven.

 - U kunt de servernaam van uw PC controleren in de PC-eigenschappen.
 - Afhankelijk van de serverfuncties of de deelinstantellingen kan sommige inhoud mogelijk niet weergegeven worden.
5. Gebruik de richtingsknoppen (^/v) om het audiobestand te selecteren dat u wilt afspelen en druk op de ENTER-knop of de afspeelknop (▶).
 - Als informatie niet kan worden teruggehaald van een server, zal "No Item" op het display verschijnen. Als dit gebeurt, controleer dan de server en de netwerkverbindingen.

■ Gebruik van Play To

Door een bedieningsapparaat of een PC te gebruiken die aan de DLNA-standaard voldoet, kunt u muziekbestanden afspelen die op een server opgeslagen zijn.

In dit deel wordt uitgelegd welke stappen uitgevoerd moeten worden om remote afspelen met Windows Media® Player 12 uit te voeren.

1. Schakel dit apparaat in.
2. Schakel uw PC in en start Windows Media® Player 12.
3. Selecteer het bestand dat u wilt afspelen in Windows Media® Player 12 en klik erop met de rechtermuisknop. Dit opent een snelmenu.
 - Om het kenmerk Play To met audiobestanden op een andere server te gebruiken, open die server dan in de lijst die onder "Other Libraries" verschijnt en selecteer het audiobestand dat u wilt afspelen.
4. Klik op "Play to" en selecteer dit toestel in de Play To-lijst. Open het "Play To"-dialoogvenster van Windows Media® Player 12 en start het afspelen vanuit dit toestel. Gebruik het "Play To"-dialoogvenster om remote afspelen te bedienen.
 - Remote afspelen is niet mogelijk als u een andere handeling uitvoert waarbij het netwerk op het toestel gebruikt wordt of wanneer u op het toestel een muziekbestand afspeelt dat opgeslagen is op een USB-opslagapparaat.
 - Als uw PC met Windows® 8 werkt, klik dan op "Play To" en selecteer vervolgens dit toestel.
5. Regel het volume met de volumebalk op het "Play To"-dialoogvenster.
 - De fabrieksinstelling van het maximum volume is 64. U kunt het niveau veranderen met gebruik van de Web-instelling. Zie voor informatie over toegang tot de Web-instelling "Uw favoriete radiozenders (My Favorites) registreren" (⇒ 18) onder "Luisteren naar de internetradio".
 - Soms kan het volume dat op het "Play To"-dialoogvenster weergegeven wordt anders zijn dan dat op het display van het toestel.
 - Als het volume vanuit het toestel geregeld wordt, wordt de waarde niet weerspiegeld in het "Play To"-dialoogvenster.
- Afhankelijk van de versie van Windows Media® Player kunnen de namen van de items die u nodig heeft mogelijk anders zijn dan die hier in de uitleg staan.

Muziek streamen vanuit een gedeelde map (Home Media)

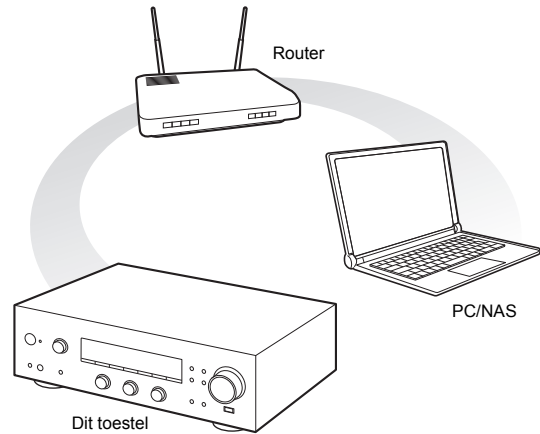

Een gedeelde map wordt geconfigureerd in een netwerkapparaat zoals een PC of een NAS-apparaat om toegankelijk voor andere gebruikers te zijn. U kunt muziekbestanden afspelen die zich in een gedeelde map op uw PC of NAS-apparaat bevinden, die verbonden zijn met hetzelfde thuisnetwerk als dat van dit toestel. U kunt hogeresolutiebronnen afspelen in formaten zoals WAV, FLAC, of DSD-bestanden die via het internet gedistribueerd worden. Zie voor informatie over de ondersteunde apparaten en bestandsformaten "Compatibele apparaten/media/bestandsformaten" (⇒ 40).

- U dient het toestel en de PC of NAS met dezelfde router te verbinden.
- U dient de relevante instellingen van de PC of de NAS van tevoren te configureren. Zie voor informatie over de instelling de gebruiksaanwijzing van ieder apparaat. In dit gedeelte wordt de instelling met Windows® 7 en Windows® 8 uitgelegd.

■ Instellen Windows

De deeloptyes configureren

1. Schakel de PC in.
2. Selecteer "Choose homegroup and sharing options" in het "Control Panel".
 - Als het menu niet weergegeven wordt, controleer dan of "View by" op "Category" gezet is.
3. Selecteer "Change advanced sharing settings".
4. Controleer of de volgende radioknoppen geselecteerd zijn in "Home or Work" (Windows 7) of "Private" en "All Networks" (Windows 8):
 - "Turn on network discovery"
 - "Turn on file and printer sharing"
 - "Turn on sharing so anyone with network access can read and write files in the Public folders"
 - "Turn off password protected sharing"
5. Selecteer "Save Changes" en klik op "OK" in het dialoogvenster.

Een gedeelde map maken

1. Selecteer en klik met de rechtermuisknop op de map die u wilt delen.
2. Selecteer "Properties".
3. Selecteer "Advanced Sharing" op de tab "Sharing".
4. Selecteer het selectievakje "Share this folder" en klik op "OK".
5. Klik op "Share" voor "Network File and Folder Sharing".
6. Selecteer "Everyone" in het pull-down menu. Klik op "Add" en klik op "Share".
 - Om een gebruikersnaam en password voor een gedeelde map in te stellen, stelt u "Permissions" in "Advanced Sharing" in de "Sharing"-tab in.
 - Controleer of er een werkgroep is ingesteld.

- opgeslagen, dus u hoeft ze de volgende keer niet opnieuw in te voeren.
6. Druk op de richtingsknoppen (^/∨) om het muziekbestand te selecteren dat u wilt afspelen en druk op de ENTER-knop of op de afspeelknop (▶).

■ Afspelen

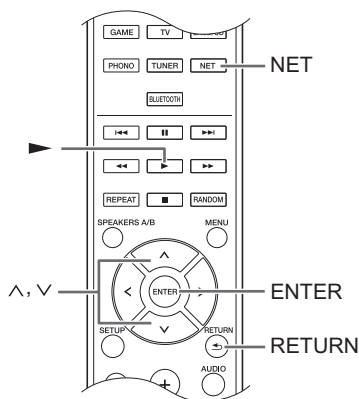

U kunt muziekbestanden afspelen die in een gedeelde map op ieder apparaat opgeslagen zijn door dit toestel te bedienen.

1. Druk op de NET-knop.
2. Gebruik de richtingsknoppen (^/∨) om "Home Media" op het display te selecteren en druk op de ENTER-knop.

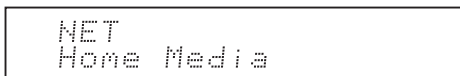

3. Gebruik de richtingsknoppen (^/∨) om de server te selecteren die u wilt gebruiken en druk op de ENTER-knop.
 - U kunt de servernaam van uw PC controleren in de PC-eigenschappen.
4. Gebruik de richtingsknoppen (^/∨) om de gedeelde map te selecteren die u wilt gebruiken en druk op de ENTER-knop.
5. Als een gebruikersnaam en wachtwoord zijn vereist, voert u de noodzakelijke accountgegevens in.
 - Zie voor informatie over het invoeren van karakters "Tekens invoeren" (⇒ 33) onder "Diverse instellingen".
 - Gebruik de accountgegevens die zijn ingesteld bij het maken van de gedeelde map. Na het eenmalig invoeren van de accountgegevens worden ze

Luisteren naar het geluid van een verbonden speler

NI

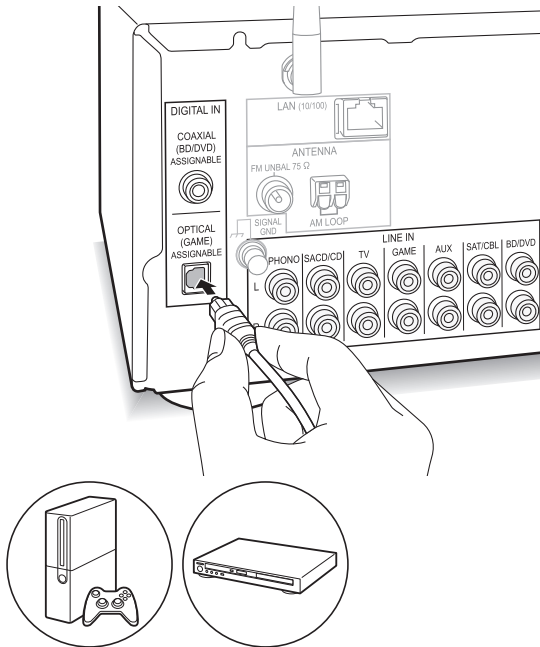

U kunt van de audio genieten uit spelers zoals TV's, Blu-ray Disc-spelers en gameconsoles. Zie "Een speler verbinden" (⇒ 12) voor de verbinding.

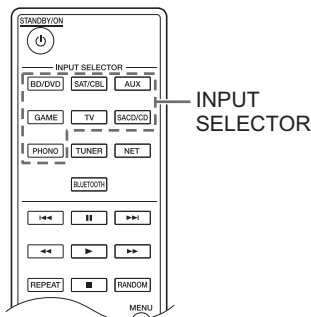

1. Schakel met de INPUT SELECTOR-knop naar de ingangsbron die past bij de aansluitingen waarmee de spelers verbonden zijn. (Als u verbinding met de BD/DVD-aansluiting gemaakt had, selecteer dan "BD/DVD".)
2. Start het afspelen op de speler.
Als "3. Hardware"- "Opt1 In Wakeup" (⇒ 34) op "On" gezet is, in het setup-menu, zal dit toestel automatisch ingeschakeld worden en zal de ingangsbron geselecteerd worden zodra het afspelen start op een apparaat dat met de OPTICAL-aansluiting verbonden is.
 - Terwijl een analoge bron afgespeeld wordt en een digitaal signaal naar de ingangsbron met dezelfde naam gezonden wordt, zal het afspelen naar het digitale signaal schakelen.

Luisteren naar radio

- SX-N30 : U kunt naar de AM/FM-radio luisteren.
- SX-N30DAB : U kunt naar de DAB/FM-radio.

Intunen in de AM/FM-radiozender (AM alleen beschikbaar op SX-N30)

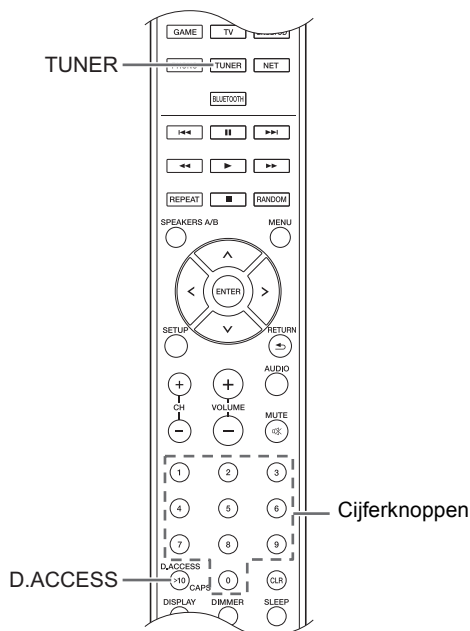
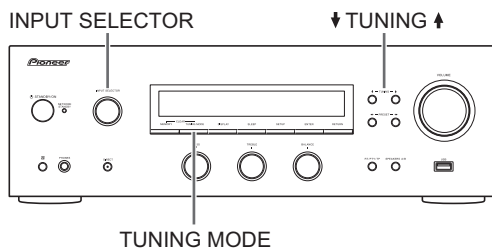

■ Automatisch op zenders afstemmen

1. Schakel de INPUT SELECTOR-bediening op het hoofdtoestel in om "AM" of "FM" op het display te selecteren.
2. Druk op de TUNING MODE-knop zodat het "AUTO"-controlelampje op het display gaat branden.
3. Druk op de knoppen ↓ TUNING ↑ om het automatisch tunen te starten.
 - Automatisch zoeken stopt wanneer een zender is gevonden. Wanneer op een radiozender ingetuned is, brandt het controlelampje "►TUNED◄" op het display. Wanneer op een stereo FM-radiozender

ingetuned is, zal het "FM STEREO"-controlelampje gaan branden.

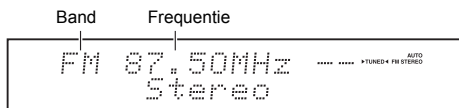

Als de ontvangst van FM-uitzendingen gering is: Als de ontvangst van radiogolven zwak is, of als er overmatige ruis in uw locatie is, raadpleeg dan "Handmatig op zender afstemmen" op de volgende pagina om de instelling van de ontvangst op monoauraal te zetten. Dit kan ruis en audio-onderbrekingen minimaliseren.

■ Handmatig op zender afstemmen

Als u handmatig in een FM-radiozender intuned zal het geluid monoauraal ontvangen worden.

1. Schakel de INPUT SELECTOR-bediening op het hoofdtoestel in om "AM" of "FM" op het display te selecteren.
2. Druk op de TUNING MODE-knop zodat het "AUTO"-controlelampje op het display uitgaat.
3. Druk op de knoppen ↓ TUNING ↑ om de gewenste radiozender te selecteren.
 - De frequentie verandert met 1 stap iedere keer wanneer u op de knop drukt. De frequentie verandert voortdurend als de knop wordt ingedrukt en stopt wanneer de knop wordt losgelaten.
 - (SX-N30) U kunt de AM-frequentiestap veranderen. Zie "3. Hardware"- "AM Freq Step" (⇒ 34) van het setup-menu.

■ Afstemmen op zender door frequentie

Hiermee kunt u rechtstreeks de frequentie invoeren van de radiozender waarnaar u wilt luisteren.

1. Druk herhaaldelijk op de TUNER-knop van de afstandsbediening om "AM" of "FM" op het display te selecteren.
 2. Druk op de D.ACCESS-knop.
 3. Voer met behulp van de cijfertoetsen de frequentie van de radiozender binnen 8 seconden in.
 - Om bijvoorbeeld 87,50 (FM) in te voeren, drukt u op [8], [7], [5], [0]. Als het ingevoerde nummer onjuist is, druk op de D.ACCESS-knop en voer het nummer opnieuw in.
- (SX-N30DAB) Voor andere instellingen (⇒ 34, FM Search Lvl)

RDS ontvangen (SX-N30/SX-N30DAB)

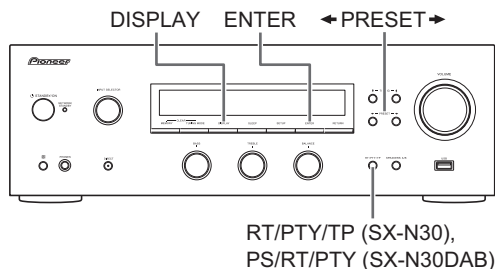

RDS staat voor Radio Data Systeem en is een methode om data in FM-radiosignalen uit te zenden.

- RDS werkt alleen in gebieden waar RDS-uitzendingen beschikbaar zijn.
- In sommige gevallen is de tekstinformatie die op het display wordt getoond niet identiek aan de inhoud die door de RDS-zender wordt uitgezonden. Bovendien kunnen onverwachte tekens worden weergegeven wanneer de unit niet-ondersteunde tekens ontvangt. Dit is echter geen defect.
- Als het signaal van een RDS-zender zwak is, worden de RDS-gegevens mogelijk voortdurend of helemaal niet weergegeven.

PS (Programma Service): Afstemmen op een radiozender dat Programmasevice-informatie distribueert, geeft de naam van de radiozender weer.

Door op de DISPLAY-knop te drukken, wordt de frequentie ongeveer 3 seconden lang weergegeven.

RT (Radiotekst): Afstemmen op een radiozender dat radiotekstinformatie uitzendt, geeft tekst weer op het display van de unit.

PTY (Programma Type): Hiermee kunt u RDS-zenders zoeken op programmatype.

TP (Verkeersprogramma) (SX-N30): Hiermee kunt u radiozenders zoeken die verkeersinformatie uitzenden.

Weergeven van radiotekst (RT)

1. Druk één keer op de RT/PTY/TP-knop / PS/RT/PTY-knop van het toestel.
De radiotekst (RT) wordt weergegeven door over het display te scrollen. "No Text Data" wordt weergegeven als geen tekstinformatie beschikbaar is.

Zoeken op type (PTY)

1. Druk twee keer op de RT/PTY/TP-knop / PS/RT/PTY-knop van het toestel.
Het huidige programmatype verschijnt op het display.
2. Druk op de ◀PRESET▶-knoppen om het type programma te selecteren waarnaar gezocht moet worden.

De volgende RDS-zendertypen worden weergegeven:

- None
- News (Nieuwsberichten)
- Affairs (Huidige zaken)
- Info (Informatie)
- Sport
- Educate (Educatie)
- Drama
- Culture
- Science (Wetenschap en technologie)

- Varied
- Pop M (Popmuziek)
- Rock M (Rockmuziek)
- Easy M (Middle of the road-muziek)
- Light M (Licht klassiek)
- Classics (Serieus klassiek)
- Other M (Overige muziek)
- Weather
- Finance
- Children (Kinderprogramma's)
- Social (Sociale zaken)
- Religion
- Phone In
- Travel
- Leisure
- Jazz (Jazzmuziek)
- Country (Countrymuziek)
- Nation M (Volksmuziek)
- Oldies (Oldies)
- Folk M (Folkmuziek)
- Document (Documentaires)

3. Druk op de ENTER-knop om naar de radiozenders van het geselecteerde type te zoeken.
4. Wanneer een dergelijke radiozender is gevonden, knippert de aanduiding op het display. Druk vervolgens opnieuw op de ENTER-knop.
 - Als geen zenders gevonden worden, wordt het bericht "Not Found" weergegeven.

Luisteren naar verkeersinformatie (TP) (SX-N30)

1. Druk drie keer op de RT/PTY/TP-knop van het toestel. "[TP]" zal weergegeven worden als verkeersinformatie wordt uitgezonden door de radiozender waarop u bent afgestemd. "TP" alleen wordt weergegeven als er geen verkeersinformatie beschikbaar is.
2. Druk op de ENTER-knop om naar een radiozender te zoeken die verkeersinformatie uitzendt.
3. Als een radiozender is gevonden, stopt het zoeken en wordt verkeersinformatie ontvangen.
 - Als geen zenders gevonden worden, wordt het bericht "Not Found" weergegeven.

Luisteren naar de DAB digitale radio (SX-N30DAB)

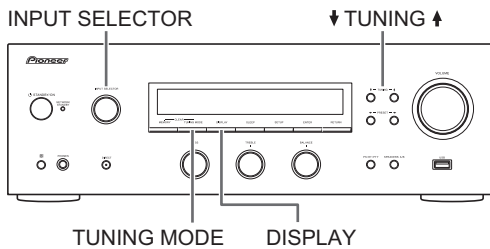

■ Op zenders afstemmen

U kunt met de ingebouwde tuner van DAB digitale radio genieten.

1. Schakel de INPUT SELECTOR-bediening op het hoofdtoestel in om "DAB" op het display te selecteren. De allereerste keer dat u DAB selecteert, scant de Auto Tuning-functie automatisch DAB-band 3 voor de multiplexen (zenders) die beschikbaar zijn in uw gebied.
Is het scanproces eenmaal voltooid, dan wordt de eerste zender die gedetecteerd werd geselecteerd.
 - Om opnieuw te scannen, schakelt u de scan in met "DAB Scan" (⇒ 34) in het setup-menu.
2. Druk op de knoppen \downarrow TUNING \uparrow om de gewenste radiozender te selecteren.

Zenders sorteren

U kunt de beschikbare zenders in alfabetische volgorde, op multiplex, of op actieve zenders sorteren.

1. Druk herhaaldelijk op de TUNING MODE-knop om de methode voor het sorteren van de weergavevolgorde als volgt in te stellen.
 - Alphabet** (fabrieksinstelling): Zenders sorteren in alfabetische volgorde.
 - Multiplex**: Zenders sorteren op multiplex.
 - Active ST**: Actieve zenders sorteren. De zenders die ontvangen kunnen worden verschijnen bovenaan de lijst. De zenders die niet correct ontvangen kunnen worden verschijnen onderaan de lijst.

DAB radio-informatie weergeven

1. Druk herhaaldelijk op de DISPLAY-knop om meer informatie over de geselecteerde DAB-zender weer te geven.

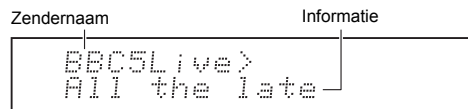

DLS (Dynamic Label Segment, segment met

dynamisch label): Als ingetuned is op een zender die DLS-tekstgegevens uitzendt, zal de tekst over het display scrollen.

Programmatype: Geeft het type programma weer.

Bitrate en audiomodus: Geeft de bitsnelheid en de audiomodus (stereo, mono of joint stereo) weer.

Signaalkwaliteit: Geeft de signaalkwaliteit weer.

0 - 59: Slechte ontvangst

60 - 79: Goede ontvangst

80 - 100: Uitstekende ontvangst

Naam van de multiplex: Geeft de naam van de huidige multiplex weer.

Nummer en frequentie van multiplex: Geeft het nummer en de frequentie van de huidige multiplex weer.

- Voor andere instellingen (⇒ 34, DAB DRC)

Voorkeuze van een radiozender instellen (SX-N30/SX-N30DAB)

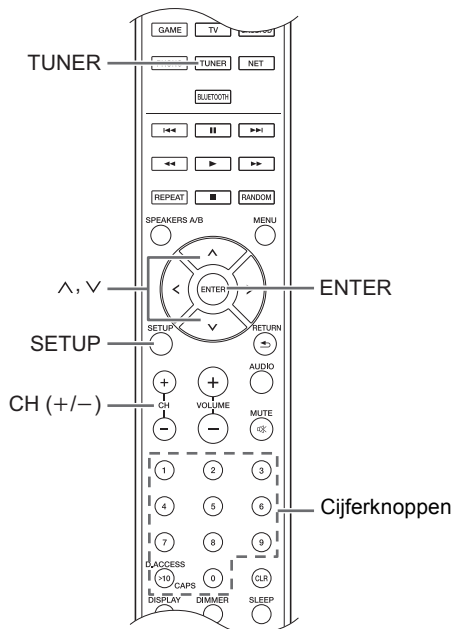
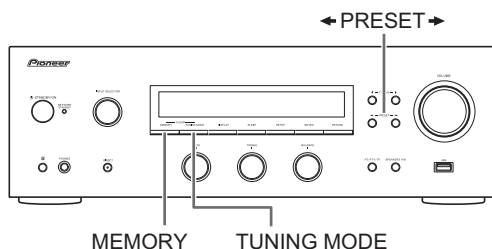

Hiermee kunt u tot maximaal 40 van uw favoriete radiozenders registreren. Door van te voren radiozenders te registreren kunt u direct op de radiozender van uw keuze afstemmen.

Radiozenders registreren

1. Stem af op de radiozender die u wilt registreren.
2. Druk op de MEMORY-knop op het toestel.
3. Druk verschillende keren op de knoppen ◀ PRESET ▶ om een nummer tussen 1 en 40 te kiezen terwijl het voorkeuzenummer knippert (ongeveer 8 seconden).
4. Druk opnieuw op de MEMORY-knop om de zender te registreren.
Het voorkeuzenummer stopt met knipperen en gaat branden om aan te geven dat de zender geregistreerd is.

Voorkeuzezenders selecteren

1. Druk herhaaldelijk op de TUNER-knop van de afstandsbediening om "AM", "DAB" of "FM" op het display te selecteren.
2. Druk op de knoppen CH (+/-) om een voorkeuzenummer te selecteren.
 - U kunt ook selecteren door het voorkeuzenummer rechtstreeks in te voeren met de nummerknoppen. Als alternatief kunt u op de knoppen ◀ PRESET ▶ op het toestel drukken.

Een voorkeuzeradiozender benoemen:

1. Druk op de SETUP-knop van de afstandsbediening terwijl een voorkeuzenummer weergegeven wordt, gebruik de richtingsknoppen (^/∨) om "4. Source" te selecteren en druk op de ENTER-knop.
2. Gebruik de richtingsknoppen (^/∨) om "Name Edit" te selecteren en druk op de ENTER-knop.
3. Voer een naam in met een lengte van maximaal 10 karakters.
 - Zie voor informatie over het invoeren van karakters "Tekens invoeren" (⇒ 33) onder "Diverse instellingen".

Een voorkeuzeradiozender wissen:

1. Houd de MEMORY-knop op het hoofdtoestel ingedrukt en druk op de TUNING MODE-knop om het voorkeuzenummer te wissen.
Het voorkeuzenummer is gewist en het nummer op het display gaat uit.

Diverse instellingen

De geluidskwaliteit aanpassen, enz.

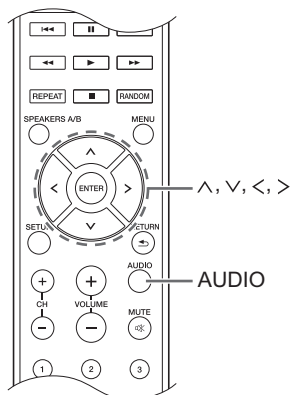

1. Druk op de AUDIO-knop.
2. Druk op de richtingsknoppen (^/v) om de instelling te selecteren die u wilt bijstellen.
3. Druk op de richtingsknoppen (</>) om de instelling te regelen.

■ Direct

U kunt Direct gebruiken die het zuivere geluid uitzendt door de toonregelcircuits tijdens het afspelen te bypassen.

On

Off (fabrieksinstelling)

- "DIRECT" verschijnt op het display als "On" geselecteerd is.
- "Bass" en "Treble" zijn uitgeschakeld als "On" geselecteerd is.

■ Bass

Regelt het bass-niveau.

Kies tussen **-10 dB** en **+10 dB** met toenames van 2 dB. (fabrieksinstelling: 0 dB)

■ Treble

Regelt het treble-niveau.

Kies tussen **-10 dB** en **+10 dB** met toenames van 2 dB. (fabrieksinstelling: 0 dB)

■ Balance

Regelt de audio-uitgangsbalans tussen de linker en rechter luidsprekers.

Kies tussen **L+10** en **R+10** met toenames van 2 stappen. (fabrieksinstelling: 0)

Slaaptimer

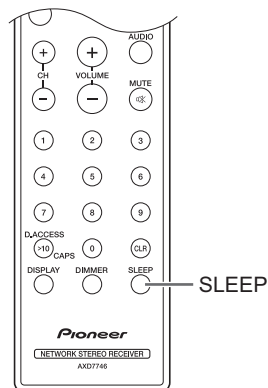

Met de slaaptimer kunt u het toestel zo instellen dat het na een gespecificeerde tijd automatisch uitgeschakeld wordt.

1. Druk herhaaldelijk op de SLEEP-knop om de tijd te selecteren.

- U kunt met de SLEEP-knop de slaaptijd tussen 90 en 10 minuten instellen met toenames van 10 minuten.

De instelling is 5 seconden nadat u de gewenste tijd weergegeven heeft voltooid.

- Als de slaaptimer ingesteld is, verschijnt "SLEEP" op het display.

■ **De resterende tijd controleren:** Als u op de SLEEP-knop drukt, zal de resterende tijd tot het toestel op stand-by-modus gezet wordt verschijnen.

■ **Om de slaaptimer te wissen:** Druk herhaaldelijk op de SLEEP-knop tot "SLEEP" verdwijnt.

Tekens invoeren

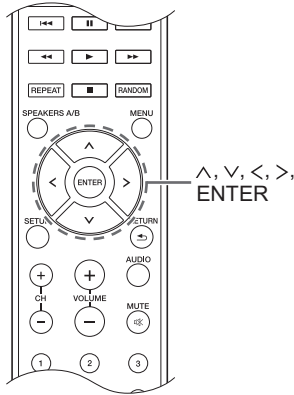

Terwijl u netwerkinstellingen uitvoert, of in het menu van de internetradio, enz., kunt u karakters invoeren als het volgende op het display verschijnt. Voer karakters in met gebruik van de volgende procedure.

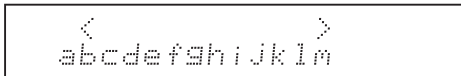

1. Gebruik de richtingsknoppen (^/∨/</>) om een karakter of symbool te selecteren en druk op de ENTER-knop. Herhaal deze procedure om meer karakters in te voeren. De volgende tekens kunnen worden gebruikt.

a

a	b	c	d	e	f	g	h	i	j	k	l	m
n	o	p	q	r	s	t	u	v	w	x	y	z
1	2	3	4	5	6	7	8	9	0	-	^	\
,	.	/	:	@	[]	S	p	a	c	e	
A/a						<-> B S O K						

b

A	B	C	D	E	F	G	H	I	J	K	L	M
N	O	P	Q	R	S	T	U	V	W	X	Y	Z
!	"	#	\$	%	&	'	()	_	=	~	
<	>	?	+	*	{	}	S	p	a	c	e	
A/a						<-> B S O K						

- **A/a***: Verandert de getoonde karakters. (a → b)
 - **Space**: Hiermee voert u een lege spatie in die één karakter breed is.
 - **← (links) / → (rechts)**: Beweegt de cursor binnenin het tekstinvoer gebied.
 - **BS (backspace)****: Wist karakters links van de cursor. Verplaatst de cursor naar links.
 - **ää**: Als dit weergegeven wordt, kunt u het selecteren om de getoonde karakters in karakters met een umlaut te veranderen.
- * U kunt deze ook veranderen door op de [>10]-knop te drukken.
- ** U kunt op de CLR-knop drukken om alle ingevoerde karakters in een keer te verwijderen.

2. Nadat de invoer voltooid is, gebruik dan de richtingsknoppen (^/∨/</>) om "OK" te selecteren en druk op de ENTER-knop.

Setup-menu

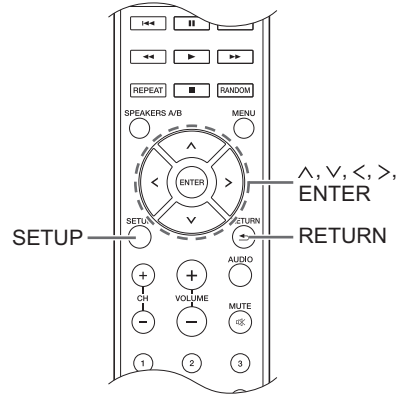

Het toestel stelt u in staat geavanceerde instellingen te configureren om u een nog betere ervaring te laten beleven. Stel in met gebruik van de volgende procedure.

1. Druk op de SETUP-knop.
2. Gebruik de richtingsknoppen (^/∨) om de instelling te selecteren die u wilt veranderen en druk op de ENTER-knop.
 - Druk op de SETUP-knop om de handeling te annuleren.
3. Gebruik de richtingsknoppen (^/∨) om het submenu dat u wilt veranderen te selecteren.
4. Gebruik de richtingsknoppen (</>) om de instellingswaarden te veranderen.
5. Druk, als u de instellingen heeft voltooid, op de SETUP-knop om het menu te verlaten.

■ 1. Digital Audio Input

U kunt de ingangstoe wijzing veranderen tussen de ingangskeuzeschakelaars en de DIGITAL IN COAXIAL/OPTICAL-aansluitingen. Als u geen aansluiting toewijst, selecteer dan "----".

De fabrieksinstelling is als volgt:

COAXIAL1 : BD/DVD
OPTICAL1 : GAME

- Ondersteunde bemonsteringsfrequenties voor PCM-signalen (stereo, mono) van een digitale ingang zijn 32 kHz, 44,1 kHz, 48 kHz, 88,2 kHz, 96 kHz/16 bit, 20 bit en 24 bit.

■ 2. Main Volume

Stel het volume in.

Maximum Volume: Stel het maximum volume in voor de volumeregeling

Off (fabrieksinstelling)
30 tot 79

PowerOn Volume: Stel het volumeniveau in dat wordt gebruikt bij het inschakelen van het toestel.

Last (fabrieksinstelling): Het volume is hetzelfde als het was toen het toestel voor het laatst op stand-by geschakeld werd.

Min tot Max

HeadphoneLevel: Stel het volume in voor wanneer de hoofdtelefoon gebruikt wordt.

-12 dB tot +12 dB (fabrieksinstelling: 0 dB)

NI

■ 3. Hardware

Speaker Impedance: Als een van de verbonden luidsprekers een impedantie heeft van 4 Ω of meer tot minder dan 6 Ω of als u een andere set linker en rechter luidsprekers met de SPEAKERS A/B-aansluitingen verbonden heeft, zet de impedantie dan op 4 Ω.

- Verlaag het volume tot het minimum alvorens dit in te stellen.

6Ω (fabrieksinstelling)

4Ω

AutoPowerDown: Het toestel zal de stand-by-modus (*) automatisch binnengaan als gedurende 20 minuten geen handeling verricht wordt en geen audiosignaal binnenkomt.

On (fabrieksinstelling)

Off

- * Wordt de NETWORK STANDBY-modus die de toename van het stroomverbruik tot het minimum beperkt als Network Standby, Bluetooth Wakeup of Opt1 In Wakeup ingeschakeld zijn.

Network Standby: U kunt het toestel inschakelen via het netwerk met behulp van een applicatie zoals SX-N30 ControlApp.

On

Off (fabrieksinstelling)

- Als "Network Standby" gebruikt wordt, neemt het stroomverbruik zelfs toe als het toestel op stand-by staat. De toename van het stroomverbruik wordt echter op een minimum gehandhaafd door automatisch de NETWORK STANDBY-modus binnen te gaan, waarbij alleen het essentiële circuit werkzaam is.
- Wordt het niet weergegeven, wacht dan even tot het netwerk van start gaat.

Bluetooth Wakeup: Deze functie wekt het toestel op stand-by door verbinding te maken met een *Bluetooth* geactiveerd apparaat.

On

Off (fabrieksinstelling)

- Door "On" in te stellen, neemt het stroomverbruik zelfs toe als het toestel op stand-by staat. De toename van het stroomverbruik wordt echter op een minimum gehandhaafd door automatisch de NETWORK STANDBY-modus binnen te gaan, waarbij alleen het essentiële circuit werkzaam is.
- Deze instelling staat vast op "Off" als "6. Bluetooth"- "Auto In Change" (⇒ 35) op "Off" gezet is.
- Wordt het niet weergegeven, wacht dan even tot het netwerk van start gaat.

Opt1 In Wakeup: Als een audiosignaal ingevoerd wordt via de OPTICAL-aansluiting terwijl dit toestel op stand-by staat, wordt dat automatisch door dit kenmerk gedetecteerd.

Off (fabrieksinstelling)

On: Dit toestel wordt ingeschakeld en voert de audio uit.

- Als een kabel met de OPTICAL-aansluiting verbonden is en deze instelling ingeschakeld is, neemt het stroomverbruik zelfs toe als het toestel op stand-by staat. De toename van het stroomverbruik wordt echter op een minimum gehandhaafd door automatisch de NETWORK STANDBY-modus binnen te gaan waarbij alleen essentiële circuits werkzaam zijn.

AM Freq Step (SX-N30): Verandert de AM-radiofrequentiestap

9kHz (fabrieksinstelling): De frequentie wordt geregeld met toenames van 9 kHz.

10kHz: De frequentie wordt geregeld met toenames van 10 kHz.

DAB Scan (SX-N30DAB): Deze instelling bepaalt welke DAB-banden door de Auto Tuning-functie gescand worden. Om het scannen te starten, selecteert u het item en drukt u op de ENTER-knop.

World Wide (fabrieksinstelling): Band III (5A - 13F)

UK: Band III (11B - 12D)

DAB DRC (SX-N30DAB): Met de DRC (Dynamic Range Control)-instelling kunt u het dynamische bereik van de DAB-digitale radio verkleinen zodat u nog steeds stille gedeeltes kunt horen, ook al luistert u naar een laag volume - ideaal bij het luisteren naar de radio midden in de nacht, wanneer u niemand wilt storen.

0 (fabrieksinstelling): DRC uit

1: Grote verkleining van het dynamische bereik

1/2: Kleine verkleining van het dynamische bereik

FM Search Lvl (SX-N30DAB): U kunt kiezen om alleen de FM-zenders met een sterke ontvangst geselecteerd te hebben wanneer u automatisch op zenders intuneert, als het tunen regelmatig op FM-zenders met een zwakke ontvangst stopt. Selecteer "FM" als de ingangsbron om deze instelling uit te voeren.

Normal (fabrieksinstelling)

Strong: Selecteert alleen zenders met een sterke ontvangst.

■ 4. Source

IntelliVolume: Zelfs als de volumeregeling op dit toestel hetzelfde is, kunnen er verschillen in het volume zijn die afhankelijk van de verbonden apparaten zijn. Regel dit als u dit verschil kleiner wilt maken. Selecteer voor de instelling iedere ingangsbron.

– 12 dB tot +12 dB (fabrieksinstelling: 0 dB)

Name Edit: Voer een eenvoudige naam in met een lengte van maximaal 10 karakters voor de ingangsbronnen of de voorkeuze van de AM/DAB/FM-zenders. Selecteer voor de instelling iedere ingangsbron of selecteer het voorkeuzenummer van de geregistreerde zender.

- Zie voor informatie over het invoeren van karakters "Tekens invoeren" (⇒ 33).

■ 5. Network

Creëer de netwerkinstelling.

- Wordt het niet weergegeven, wacht dan even tot het netwerk van start gaat.
- Als LAN met een DHCP geconfigureerd is, zet "DHCP" dan op "Enable" om de instelling automatisch te configureren. ("Enable" is als fabrieksinstelling ingesteld) Om vaste IP-adressen aan alle componenten toe te kennen, dient u "DHCP" op "Disable" te zetten en een adres aan dit toestel toe te kennen in "IP Address" en tevens de informatie in te stellen die betrekking heeft op uw LAN, zoals Subnet Masker en Gateway.

Wi-Fi: Sluit de unit via een draadloze LAN-router op het netwerk aan.

On: Draadloze LAN-verbinding

Off (Wired) (fabrieksinstelling): Bedrade LAN-verbinding

Wi-Fi Setup: U kunt draadloze LAN-instellingen configureren door op de ENTER-knop te drukken als "Start" weergegeven wordt. Zie voor details "Wi-Fi®-verbinding" (⇒ 15).

SSID: De SSID van het verbonden toegangspunt zal weergegeven worden.

Signal: De signaalsterkte van het verbonden toegangspunt zal weergegeven worden.

Status: De status van het verbonden toegangspunt zal weergegeven worden.

MAC Address: Het MAC-adres van dit toestel weergeven.

DHCP:

Enable (fabrieksinstelling)

Disable

IP Address: Het IP-adres weergeven/instellen.

Subnet Mask: Het subnetmasker weergeven/instellen.

Gateway: De standaardgateway weergeven/instellen.

DNS Server: Het DNS-serveradres weergeven/instellen.

Proxy URL: Het proxyserveradres instellen.

Proxy Port: Het proxypoortnummer instellen.

- Dit verschijnt alleen als Proxy URL ingesteld is.

Friendly Name: Verander de naam van dit toestel in een eenvoudige naam om weergegeven te worden op de apparatuur die via het netwerk verbonden is. Druk op de ENTER-knop en voer 31 of minder karakters in.

- Zie voor informatie over het invoeren van karakters "Tekens invoeren" (⇒ 33).

AirPlay PW: U kunt een password invoeren zodat alleen de ingevoerde gebruiker AirPlay kan gebruiken. Druk op de ENTER-knop en voer 31 of minder karakters in.

- Zie voor informatie over het invoeren van karakters "Tekens invoeren" (⇒ 33).

Network Check: U kunt de netwerkverbinding controleren. Druk op de ENTER-knop als "Start" weergegeven wordt.

■ 6. Bluetooth

Voer de *Bluetooth* instelling uit.

- Wordt het niet weergegeven, wacht dan even tot het netwerk van start gaat.

Bluetooth: Selecteer of u de *Bluetooth* functie al dan niet gebruikt.

On (fabrieksinstelling)

Off

- Selecteer "On" wanneer u de volgende *Bluetooth* instellingen uitvoert.

Auto In Change: De ingang van het toestel wordt automatisch naar "BLUETOOTH" geschakeld wanneer vanuit een *Bluetooth* geactiveerd apparaat verbinding met het toestel gemaakt wordt.

On (fabrieksinstelling)

Off

- Als de ingang niet automatisch omgeschakeld wordt, stel dan "Off" in en verander de ingang met de hand.

Auto Reconnect: Deze functie maakt automatisch opnieuw verbinding met het laatst verbonden *Bluetooth* geactiveerd apparaat als u de ingangskeuzeschakelaar in "BLUETOOTH" verandert.

On (fabrieksinstelling)

Off

- Dit werkt mogelijk niet met sommige *Bluetooth* geactiveerde apparaten.

Pairing Info: De informatie over de vorige keer paren, die in dit toestel opgeslagen is, wordt geïnitieerd. Door op de ENTER-knop te drukken als "Clear" weergegeven wordt, wordt de pairing-informatie die in dit toestel opgeslagen is geïnitieerd.

- Deze functie initialiseert de pairing-informatie niet op het *Bluetooth* geactiveerde apparaat. Als het toestel opnieuw met het apparaat gepaard wordt, wis dan van tevoren de pairing-informatie op het *Bluetooth* geactiveerde apparaat. Raadpleeg voor informatie over het wissen van de pairing-informatie de instructiehandleiding van het *Bluetooth* geactiveerde apparaat.

Device: Toont de naam van het *Bluetooth* geactiveerde apparaat dat met het toestel verbonden is.

- De naam wordt niet weergegeven wanneer "Status" "Ready" of "Pairing" is.

Status: Toont de status van het *Bluetooth* geactiveerde apparaat dat met het toestel verbonden is.

Ready: Niet gekoppeld

Pairing: Koppelen

Connected: Verbinding geslaagd

■ 7. Firmware Update

Maak de instelling voor het updaten van de firmware.

- Wordt het niet weergegeven, wacht dan even tot het netwerk van start gaat.

Update Notice: Beschikbaarheid van een firmware-update wordt via netwerk bekendgemaakt.

Enable (fabrieksinstelling)

Disable

Version: De huidige firmwareversie wordt weergegeven.

Update via NET: Druk op de ENTER-knop om te selecteren of u de firmware via het netwerk wilt updaten.

- U kunt deze instelling niet selecteren als u geen internettoegang heeft of als er geen updates zijn.

Update via USB: Druk op de ENTER-knop om te selecteren of u de firmware via USB wilt updaten.

- U kunt deze instelling niet selecteren als er geen USB-opslagapparaat is aangesloten of als er geen updates zijn op het USB-opslagapparaat.

■ 8. Lock

SetupParameter: Het Instelmenu wordt vergrendeld om de instellingen te beveiligen.

Locked

Unlocked (fabrieksinstelling)

Firmware-update

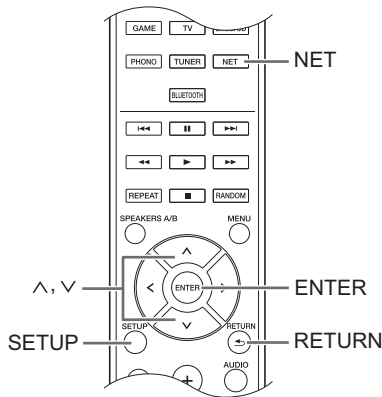

Update de firmware via netwerk of USB-verbinding. Bezoek onze website om de nieuwste firmware te downloaden. (Als er geen firmware wordt vermeld, is er geen firmware-update beschikbaar.)

Beperking van aansprakelijkheid

Het programma en de bijbehorende online documentatie worden u bezorgd voor gebruik op eigen risico. Ons bedrijf zal niet aansprakelijk zijn en u zult geen vergoeding ontvangen voor schade naar aanleiding van ongeacht welke aanspraak met betrekking tot het gebruik van het programma of de bijbehorende online-documentatie, ongeacht de juridische theorie en of deze voortkomt uit een onrechtmatige daad of een overeenkomst. In geen geval zal ons bedrijf aansprakelijk worden gesteld jegens u of een derde partij voor speciale, indirecte, incidentele schade of gevolgschade van welke aard dan ook, met inbegrip van, maar niet beperkt tot, compensatie, terugbetaling of schade aan het huidige en toekomstige verlies van winsten, verlies van gegevens, of om enige andere reden.

■ De firmware bijwerken via netwerk

U kunt de firmware updaten door het toestel met een netwerk te verbinden.

Voorzorgsmaatregelen bij het updaten van de firmware

- Controleer of het toestel ingeschakeld is en verbonden is met een netwerk.
- Alvorens een update te starten, stopt u de internetradio, de, het USB-apparaat, de server of ieder ander apparaat dat audio afspeelt.
- Tijdens de update mag deze eenheid nooit worden ontkoppeld of uitgeschakeld.
- Tijdens het updaten mag de LAN-kabel nooit afgesloten en weer aangesloten worden.
- Tijdens de update mag het netsnoer nooit worden ontkoppeld en weer worden aangesloten.
- Probeer tijdens het updaten geen toegang tot dit toestel te krijgen vanaf een PC.
- Het voltooien van de update duurt ongeveer 30 minuten.
- De instellingen blijven na de update behouden.

Updateprocedures

1. Druk op de SETUP-knop.
2. Gebruik de richtingsknoppen (∧/∨) om "7. Firmware Update" te selecteren en druk op de ENTER-knop.
 - Wordt het niet weergegeven, wacht dan even tot het netwerk van start gaat.
3. Gebruik de richtingsknoppen (∧/∨) om "Update via NET" te selecteren en druk op de ENTER-knop.
 - Deze optie verschijnt niet als er geen firmware-update beschikbaar is.
4. Druk op de ENTER-knop met "Update" geselecteerd om het updaten te starten. "Completed!" verschijnt op het display zodra het updaten is voltooid.
5. Druk op de ⏻ STANDBY/ON-knop op het voorpaneel om het toestel op stand-by te zetten.
 - Gebruik voor deze handeling niet de ⏻ STANDBY/ON-knop op de afstandsbediening.
 De update is voltooid. De firmware van het toestel is geüpdatet naar de laatste versie.

Als een foutbericht verschijnt

Als er een fout optreedt, verschijnt "*.* Error!" in de display van deze eenheid. (Op de plaats van de sterretjes verschijnen letters en cijfers.) Raadpleeg de onderstaande beschrijvingen om de betekenis te bekijken.

Foutcode

***-01, *-10:** De LAN-kabel kan niet worden herkend.

Sluit de LAN-kabel op juiste wijze aan.

***-02, *-03, *-04, *-05, *-06, *-11, *-13, *-14, *-16, *-17, *-18, *-20, *-21:** Internetverbinding kan niet tot stand worden gebracht. Controleer de volgende punten.

- Of de router is ingeschakeld
- Of deze unit en router verbonden zijn met het netwerk

Probeer de voeding naar de unit en router af te sluiten en vervolgens opnieuw aan te sluiten. Dit kan het probleem oplossen. Als u nog steeds niet kunt verbinden met het internet kan de DNS-server of proxy-server mogelijk tijdelijk niet beschikbaar. Controleer de service-status met uw ISP-provider.

Overige: Sluit het netsnoer af en weer aan en probeer het updaten opnieuw.

■ De firmware bijwerken via USB-verbinding

U heeft voor het updaten een USB-opslagapparaat nodig met een capaciteit van 64 MB of meer.

Voorzorgsmaatregelen bij het updaten van de firmware

- Voor het uitvoeren van de update moet het afspelen worden gestopt en alles wat is aangesloten, worden ontkoppeld van de USB-poorten.
- Zet het toestel tijdens een update nooit in de stand-by-modus en ontkoppel nooit het netsnoer of het USB-opslagapparaat dat voor de update gebruikt wordt.
- Probeer tijdens het updaten geen toegang tot dit toestel te krijgen vanaf een PC.
- Het voltooien van de update duurt ongeveer 30 minuten.
- De instellingen blijven na de update behouden.

Updateprocedures

1. Verbind een USB-opslagapparaat met de PC die u gebruikt en wis alle bestanden die daarop staan.
2. Download het firmware-bestand via onze website naar de PC.
Pak het gedownloade bestand uit op de PC. Het aantal uitgepakte bestanden en mappen varieert afhankelijk van het model.
3. Kopieer alle uitgepakte bestanden en mappen naar de hoofdmap van het USB-opslagapparaat.
 - Kopieer alleen de uitgepakte bestanden. Kopieer niet het uitgepakte bestand.
4. Druk op de NET-knop.
5. Gebruik de richtingsknoppen (∧/∨) om "USB" op het display te selecteren en druk op de ENTER-knop.
6. Verbind het USB-opslagapparaat met de uitgepakte bestanden met de USB-poort.
 - Het laden van het USB-opslagapparaat duurt ongeveer 20 tot 30 seconden.
7. Druk op de SETUP-knop.
8. Gebruik de richtingsknoppen (∧/∨) om "7. Firmware Update" te selecteren en druk op de ENTER-knop.
 - Wordt het niet weergegeven, wacht dan even tot het netwerk van start gaat.
9. Gebruik de richtingsknoppen (∧/∨) om "Update via USB" te selecteren en druk op de ENTER-knop.
 - Deze optie verschijnt niet als er geen firmware-update beschikbaar is.

10. Druk op de ENTER-knop met "Update" geselecteerd om het updaten te starten.
"Completed!" verschijnt op het display zodra het updaten is voltooid.
11. Sluit het USB-opslagapparaat af van het toestel.
12. Druk op de ⏻ STANDBY/ON-knop op het voorpaneel om het toestel op stand-by te zetten.
 - Gebruik voor deze handeling niet de ⏻ STANDBY/ON-knop op de afstandsbediening.
 De update is voltooid. De firmware van het toestel is geüpdatet naar de laatste versie.

Als een foutbericht verschijnt

Als er een fout optreedt, verschijnt "*-** Error!" in de display van deze eenheid. (Op de plaats van de sterretjes verschijnen letters en cijfers.) Raadpleeg de onderstaande beschrijvingen om de betekenis te bekijken.

Foutcode

***-01, *-10:** USB-geheugen is niet gevonden.

Controleer of het USB-geheugen of de USB-kabel goed is geplaatst op de USB-poort van het toestel. Sluit het USB-geheugen aan op een externe voedingsbron als het zijn eigen voeding heeft.

***-05, *-13, *-20, *-21:** Het firmware-bestand is niet aanwezig in de hoofdmap van het USB-geheugen of de firmware is voor een ander model. Probeer opnieuw vanaf de download van het firmware-bestand.

Overige: Sluit het netsnoer af en weer aan en probeer het updaten opnieuw.

Problemen oplossen

Alvorens de procedure te starten

Problemen kunnen worden opgelost door eenvoudig de stroom aan/uit te zetten of het netsnoer aan te sluiten/los te koppelen, wat eenvoudiger is dan werken aan de verbinding, instelling en bedieningsprocedure. Probeer de eenvoudige maatregelen op zowel de unit als het aangesloten apparaat.

● Het toestel resetten

De unit resetten op de stand op het moment van levering kan het probleem oplossen. Als de maatregelen die genoemd worden bij het opsporen van ongemakken het probleem niet oplossen, voer dan een reset van het toestel uit met de volgende procedure.

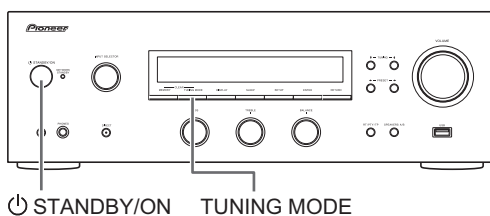

Terwijl het toestel ingeschakeld is, drukt u op de stopknop TUNING MODE, blijft u die ingedrukt houden en drukt u op de  STANDBY/ON-knop. "Clear" wordt weergegeven op het display, het toestel gaat de stand-by-modus binnen en het toestel wordt gereset op de status waarin het verkeerde op het moment van aankoop.

Kan het toestel niet inschakelen

- Zorg ervoor dat het netsnoer goed op het stopcontact is aangesloten.
- Trek het netsnoer uit het stopcontact, wacht 5 seconden of langer, en steek het er vervolgens weer in.

Het apparaat schakelt onverwachts uit

- De ontvanger zal automatisch de stand-by-modus binnengaan als AutoPowerDown of de slaaptimer ingesteld en ingeschakeld is.

Het is geen geluid of het is erg zacht

- Controleer of luidsprekerset A of B ingeschakeld is. (⇒ 11)
- Controleer of de correcte ingangsbron geselecteerd is.
- Als het MUTING-controlelampje op het display getoond wordt, druk dan op de MUTE-knop op de afstandsbediening om het dempen van het geluid van de ontvanger te stoppen.
- Het PCM-signaal kan alleen naar digitale ingangen gezonden worden. Controleer of PCM geselecteerd is op de afspeelcomponent.
- Controleer de digitale audio-uitganginstelling van de aangesloten component. Op sommige spelconsoles, zoals deze die ondersteuning bieden voor DVD, is de standaardinstelling uit.

- Zorg ervoor dat de polariteit van de luidsprekerkabels correct is en dat er geen blote draden in contact zijn met het metalen deel van de luidsprekeraansluitingen.
- Zorg ervoor dat de luidsprekerkabels niet kortsluiten.
- Als uw draaitafel gebruik maakt van een MC-element, moet u een audio-equalizer en of een MC-hoofdamp of een MC-transformator verbinden.

Ruis is hoorbaar

- Met kabelbinders de audiokabels met netsnoeren, luidsprekerkabels, enz. vastbinden kan de audioprestaties doen afnemen, dus doe dit niet.
- Een audiokabel vangt mogelijk storing op. Probeer uw kabels te herpositioneren.

Afstandsbediening werkt niet

- Zorg ervoor dat de batterijen met de polen in de juiste richting zijn geplaatst.
- Vervang de batterijen als de afstandsbediening niet goed werkt. Gebruik nieuwe en oude batterijen en verschillende soorten batterijen niet door elkaar.
- Plaats geen obstakels tussen het hoofdapparaat en de afstandsbediening. De afstandsbediening kan niet werken als de ontvanger van het signaal van de afstandsbediening op dit apparaat blootgesteld is aan direct zonlicht of fel kunstlicht. Probeer in dat geval het apparaat te verplaatsen.
- Let er op dat het gebruik van deze afstandsbediening onbedoelde bediening van andere apparaten, die kunnen worden bestuurd door infrarood stralen, tot gevolg kan hebben.
- Als de unit is geïnstalleerd in een rek of kast met gekleurde glasdeuren of als de deuren gesloten zijn, zal de afstandsbediening mogelijk niet goed werken.

De weergave werkt niet

- De weergave is uitgeschakeld als de Pure Direct-modus geselecteerd is.

Kan geen toegang krijgen tot het Wi-Fi-netwerk (draadloos LAN)

- Probeer de stroomvoorziening van de draadloze LAN-router en het toestel te koppelen/los te koppelen, controleer de draadloze LAN-router power-on-status en probeer het opnieuw opstarten van de draadloze LAN-router.
- De draadloze LAN-routerinstelling kan worden omgeschakeld naar Manual (handmatig). Zet de instelling op Auto.
- Probeer de handmatige set-up. De aansluiting kan slagen.
- Wanneer de draadloze LAN-routerinstelling in stille modus is (modus om de SSID te verbergen) of wanneer er een verbinding is uitgeschakeld, wordt de SSID niet weergegeven. Verander de instelling en probeer nogmaals.
- Kan geen signalen ontvangen vanwege een slechte verbinding. Verklein de afstand van draadloos LAN-toegangspunt of verwijder obstakels voor een goede zichtbaarheid en probeer het opnieuw. Plaats het toestel niet in de buurt van magnetrons of andere toegangspunten. Het wordt aanbevolen om de Wi-Fi-router (toegangspunt) en het toestel in dezelfde zaal te plaatsen.

- Als er zich een metalen voorwerp in de buurt van het toestel bevindt, kan draadloze LAN-verbinding mogelijk niet werken, omdat de metalen invloed kunnen hebben op de radiogolven.
- Wanneer andere apparaten voor draadloos LAN worden gebruikt in de buurt van het toestel kunnen verschillende problemen zoals onderbroken afspelen en communicatie optreden. U kunt deze problemen voorkomen door het veranderen van het kanaal van uw Wi-Fi router. Voor instructies over het wijzigen van de kanalen, zie de handleiding die is meegeleverd met uw Wi-Fi router.

Kan geen toegang krijgen tot de internetradio

- Bepaalde netwerkdiensten of inhoud beschikbaar via het toestel zijn mogelijk niet beschikbaar in geval dat de serviceprovider de service beëindigt.
- Zorg ervoor dat verbinding met internet mogelijk is via andere componenten. Als verbinden niet mogelijk is, schakel alle component uit die zijn aangesloten op een netwerk, wacht enkele ogenblikken en schakel vervolgens de spanning van de componenten weer aan.
- Als een specifieke radiozender niet beschikbaar is voor het luisteren, controleer dan of de URL correct geregistreerd is en het formaat van de radiozender door dit toestel ondersteund wordt.

Bluetooth functies

- Probeer het insteken/verwijderen van de stroom van het toestel en probeer het in-/uitschakelen van het *Bluetooth* ingeschakelde apparaat. Heropstarten van het *Bluetooth* ingeschakelde apparaat kan effectief zijn.
- Als het audiovolume van uw *Bluetooth* ingeschakelde apparaat laag is ingesteld, zal de weergave van audio mogelijk niet beschikbaar zijn. Verhoog het volume van het *Bluetooth* ingeschakelde apparaat.
- Nabij componenten zoals een magnetron of draadloze telefoons, die de radiogolf in het 2,4 GHz-bereik gebruiken, kan een radiogolfinterferentie optreden, die het gebruik van deze unit uitschakelt.
- Als er zich een metalen voorwerp in de buurt van het toestel bevindt, kan *Bluetooth* verbinding mogelijk niet werken, omdat de metalen invloed kunnen hebben op de radiogolven.
- Afhankelijk van het *Bluetooth* ingeschakelde apparaat kan verzenden/ontvangen-keuzeschakelaar worden meegeleverd. Selecteer de verzendmodus.
- Afhankelijk van de eigenschappen of specificaties van uw *Bluetooth* ingeschakelde apparaat is afspelen op het toestel niet gearandeerd.

USB-geheugen wordt niet weergegeven

- Controleer of het USB-geheugen of de USB-kabel goed is geplaatst op de USB-poort van het toestel.
- Verwijder het USB-geheugen eenmaal uit de ontvanger en probeer vervolgens te herverbinden.
- USB-opslagapparaten met beveiligingsfuncties kunnen mogelijk niet worden afgespeeld.

Kan geen toegang krijgen tot de netwerkserver

- Dit toestel moet met dezelfde router verbonden worden als de netwerkserver.
- Zorg ervoor dat uw netwerk server werd opgestart.
- Zorg ervoor dat de netwerkserver goed is aangesloten op het thuisnetwerk.
- Zorg ervoor dat uw netwerk server correct werd ingesteld.
- Zorg ervoor dat de LAN-zijpoort van de router juist is aangesloten op de ontvanger.

Afspelen stopt tijdens het luisteren naar muziekbestanden op de netwerkserver

- Zorg ervoor dat de netwerkserver compatibel is met dit toestel.
- Wanneer de PC als de netwerkserver fungeert, probeer het afsluiten van alle andere software dan de serversoftware (Windows Media® Player 12 enz.).
- Als de pc aan het downloaden is of grote bestanden kopieert, kan het afspelen worden onderbroken.

WAARSCHUWING: Als er rook, geur of abnormale geluiden door het toestel worden geproduceerd, trek dan de stekker onmiddellijk uit het stopcontact en neem contact op met de verkoper of onze assistentie.

Het toestel bevat een microcomputer voor signaalverwerking en besturingsfuncties. In zeldzame gevallen kunnen ernstige storingen, ruis via een externe bron of statische elektriciteit de werking ervan verstoren. In het onwaarschijnlijke geval dat dit gebeurt, trek het netsnoer dan uit het stopcontact, wacht ten minste 5 seconden en steek de stekker weer in het stopcontact.

Ons bedrijf is niet verantwoordelijk voor schade (zoals CD-huurprijzen) door mislukte opnamen wegens een slechte werking van het toestel. Voordat u een belangrijke opname maakt, zorg ervoor dat het materiaal juist wordt opgenomen.

Compatibele apparaten/media/bestandsformaten

Compatibele apparaten/media

■ USB-opslagapparaat

Het toestel ondersteunt USB-opslagapparaten die de USB-massaopslagklasse ondersteunen.

- De formaten FAT16 en FAT32 worden ondersteund voor USB-opslagapparaten.
- Als een USB-opslagapparaat in meerdere partities is verdeeld, herkent dit toestel deze als afzonderlijke volumes.
- Deze eenheid ondersteunt 20.000 bestanden en 16 mapniveaus binnen één map.
- Deze eenheid ondersteunt geen USB-hubs of apparaten met USB-hubfuncties. Sluit dergelijke apparaten nooit op deze eenheid aan.
- Deze eenheid kan geen audiobestanden afspelen als auteursrechtelijke bescherming wordt gebruikt.
- Als u een audiospeler die USB-apparaten ondersteunt met het toestel verbindt, kan de informatie op het scherm van de audiospeler anders zijn dan de informatie op het display van het toestel. Bovendien ondersteunt het toestel geen beheerfuncties die door de audiospeler verstrekt worden (classificatie muziekbestanden, sorteren, bijkomende informatie, enz.).
- Verbind geen PC's met de USB-poorten van het toestel. Audio van PC's kan niet worden ingevoerd door de USB-poorten van dit toestel.
- Deze eenheid is mogelijk niet in staat om media te gebruiken die in een USB-kaartlezer is geladen.
- Afhankelijk van het USB-opslagapparaat is het toestel mogelijk niet in staat om bijbehorende gegevens correct te lezen of op juiste wijze van stroom te voorzien.
- Tijdens het gebruik van USB-opslagapparaten moet u er rekening mee houden dat ons bedrijf niet aansprakelijk kan worden gesteld voor verloren of gewijzigde gegevens, een beschadigd USB-opslagapparaat of andere opgelopen schade.
- Het verdient aanbeveling om een back-up te maken van gegevens die zijn opgeslagen op een USB-opslagapparaat voordat u het met dit toestel gebruikt.
- De prestaties van de harde schijf die spanning ontvangt via de USB-poort van de unit worden niet gegarandeerd.
- Als uw netadapter bij uw USB-opslagapparaat geleverd is, verbind de netadapter dan met een netstopcontact om het apparaat te gebruiken.
- Als u een audiospeler gebruikt die met een batterij werkt, controleer of de resterende capaciteit van de batterij voldoende is.
- Deze eenheid biedt geen ondersteuning voor USB-flashstations met beveiligingsfuncties.

■ Netwerkservers

Dit toestel ondersteunt de volgende netwerkservers.

Windows Media® Player 11
Windows Media® Player 12
Servers die voldoen aan DLNA

- Deze eenheid ondersteunt 20.000 bestanden en 16 mapniveaus binnen één map.
- De Digital Living Network Alliance (DLNA) is een groep die zich inzet voor de normalisering van bidirectionele aansluitingen en de uitwisseling van audio-/beeld-/videogegevens en andere gegevens tussen PC's, spelapparaten en digitale huishoudelijke apparaten via normale thuisnetwerken (LAN). Deze eenheid voldoet aan versie 1.5 van de DLNA-richtlijnen.
- Afhankelijk van het type mediaserver is het mogelijk dat de eenheid de mediaserver niet herkent of niet in staat is om muziekbestanden af te spelen die zijn opgeslagen op de mediaserver.

Bestandsformaat

Deze eenheid kan de volgende soorten audiobestanden afspelen via een USB- of netwerkverbinding.

- Dit toestel ondersteunt afspelen zonder tussenpauzes van een USB-opslagapparaat in de volgende omstandigheden. Wanneer WAV-, FLAC- en Apple Lossless-bestanden opeenvolgend worden afgespeeld en hetzelfde formaat en dezelfde bemonsteringsfrequentie, kanalen en kwantiseringstratio hebben
- De functie Play To ondersteunt niet:
 - Afspelen zonder tussenpauzes
 - FLAC, Ogg Vorbis, DSD
- Variabele bitsnelheid (VBR)-bestanden worden ondersteund. Echter, afspeeltijden worden mogelijk niet correct weergegeven.
- Voor het afspelen via draadloze LAN worden de bemonsteringsfrequentie van 88,2 kHz of hoger en DSD niet ondersteund.

MP3

Extensie	.mp3, .MP3
Standaard	MPEG-1/MPEG-2 Audio Layer-3
Bemonsteringsfrequentie	8 k/11,025 k/12 k/16 k/22,05 k/24 k/32 k/44,1 k/48 kHz
Bitsnelheid	8 kbps–320 kbps of VBR

WMA

Extensie	.wma, .WMA
Bemonsteringsfrequentie	8 k/11,025 k/16 k/22,05 k/32 k/44,1 k/48 kHz
Bitsnelheid	5 kbps–320 kbps of VBR

- WMA Pro en Voice worden niet ondersteund.

WMA Lossless

Extensie	.wma, .WMA
Bemonsteringsfrequentie	44,1 k/48 k/88,2 k/96 kHz
Kwantisatie bitsnelheid	16/24-bit

WAV

Extensie	.wav, .WAV
Bemonsteringsfrequentie	8 k/11,025 k/12 k/16 k/22,05 k/24 k/32 k/44,1 k/48 k/64 k/88,2 k/96 k/176,4k/192 kHz
Kwantisatie bitsnelheid	8/16/24-bit

- WAV-bestanden bevatten ongecomprimeerd PCM digitale audio.
- Voor het afspelen vanaf een USB-opslagapparaat worden bemonsteringsfrequenties van 176,4 kHz en 192 kHz niet ondersteund.

AAC

Extensie	.aac, .m4a, .mp4, .3gp, .3g2, AAC, M4A, .MP4, .3GP, .3G2
Standaard	MPEG-2/MPEG-4 Audio
Bemonsteringsfrequentie	8 k/11,025 k/12 k/16 k/22,05 k/24 k/32 k/44,1 k/48 k/64 k/88,2 k/96 kHz
Bitsnelheid	8 kbps–320 kbps of VBR

FLAC

Extensie	.flac, .FLAC
Bemonsteringsfrequentie	8 k/11,025 k/12 k/16 k/22,05 k/24 k/32 k/44,1 k/48 k/64 k/88,2 k/96 k/176,4 k/192 kHz
Kwantisatie bitsnelheid	8/16/24-bit

- Voor het afspelen vanaf een USB-opslagapparaat worden bemonsteringsfrequenties van 176,4 kHz en 192 kHz niet ondersteund.

Ogg Vorbis

Extensie	.ogg, .OGG
Bemonsteringsfrequentie	8 k/11,025 k/16 k/22,05 k/32 k/44,1 k/48 kHz
Bitsnelheid	32 kbps–500 kbps of VBR

- Incompatibele bestanden kunnen niet worden afgespeeld

LPCM (lineaire PCM)

Bemonsteringsfrequentie	44,1 k/48 kHz
Kwantisatie bitsnelheid	16-bit

- Het afspelen wordt alleen ondersteund via DLNA.

Apple Lossless

Extensie	.m4a, .mp4, .M4A, .MP4
Bemonsteringsfrequentie	8 k/11,025 k/12 k/16 k/22,05 k/24 k/32 k/44,1 k/48 k/64 k/88,2 k/96 kHz
Kwantisatie bitsnelheid	16/24-bit

DSD

Extensie	.dsf, .DSF
Bemonsteringsfrequentie	2,8224 M/5,6448 MHz

- Alleen bemonsteringsfrequenties van 2,8224 MHz worden voor het afspelen van USB ondersteund.

Specificaties

■ Versterkergedeelte

Nominaal vermogen (*):
(Beide kanalen bij 20 Hz t/m 20 kHz)
85 W+85 W (THD 1 %, 8 Ω)

* De specificatie van het uitgangsvermogen geldt voor een stroomtoevoer van 230 V.

■ Audiogedeelte

Invoer (gevoeligheid/impedantie)
LINE: 200 mV/47 kΩ
PHONO (MM): 3,5 mV/47 kΩ

Uitvoer (niveau/impedantie)
LINE OUT: 200 mV/2,2 kΩ
PRE OUT (SUBWOOFER): 1 V/680 Ω

Frequentieresponse
LINE (Direct, Pure Direct): 10 Hz t/m 100 kHz, ± 3 dB

RIAA-afwijking
PHONO (MM): 20 Hz t/m 20 kHz, $\pm 0,5$ dB

Toonbeheersing
Bass: ± 10 dB (100 Hz)
Treble: ± 10 dB (10 kHz)

Signaal-ruisverhouding (IHF SHORTED, A-NETWORK)
LINE: 100 dB
PHONO (MM): 80 dB

Totale Harmonische Vervorming
LINE: 0,03 % of minder (1 kHz, half vermogen, 8 Ω)

Gegarandeerde luidsprekerimpedantie
A, B: 4 Ω t/m 16 Ω
A+B: 8 Ω t/m 16 Ω

■ Tunergedeelte

Frequentiebereik (FM): 87,5 MHz t/m 108,0 MHz
Frequentiebereik (DAB)
(SX-N30DAB): 174,928 MHz t/m 239,200 MHz
Antenne-ingang (FM/DAB): 75 Ω niet-gebalanceerd
Frequentiebereik (AM)
(SX-N30): 522/530 kHz t/m 1611/1710 kHz
Antenne (AM) (SX-N30): Raamantenne (gebalanceerd)

■ Netwerkgedeelte

Wired

LAN-terminal: 10BASE-T/100BASE-TX

Wireless

WLAN-standaards: IEEE 802.11b, IEEE 802.11g, IEEE 802.11n
Frequentieband
2,4 GHz band
(2,412 GHz tot 2,472 GHz): Kanaal 1 tot Kanaal 13
10-11 kanaals (Spanje)
10-13 kanaals (Frankrijk)
1-13 kanaals (Anderen)

■ Bluetooth

Versie: Bluetooth specificatie ver. 2.1 +EDR
Geschatte directe transmissie-afstand (*): Ongeveer 15 m

* De directe transmissie-afstand is een geschatte waarde. De feitelijke transmissie-afstand kan verschillen afhankelijk van de omgevingsomstandigheden.

Frequentiebereik: 2,4 GHz
Ondersteunde Bluetooth profielen: A2DP, AVRCP
Ondersteunde codec: SBC (Subband Codec)

■ Diversen

Voedingsvereisten: AC 220 V t/m 230 V, 50 Hz/60 Hz
Stroomverbruik: 220 W
In stand-by: 0,2 W
In stand-by (Network Standby On): 2,9 W
In stand-by (Bluetooth Wakeup On): 2,9 W
In stand-by (Opt1 In Wakeup On): 1,2 W
In stand-by (Network Standby On, Bluetooth
Wakeup On, Opt1 In Wakeup On): 3,1 W
Auto power uit: 20 min, uit (fabrieksinstelling)
Afmetingen (B × H × D): 435 mm × 148 mm × 326,5 mm
Gewicht (zonder verpakking): 8,5 kg

■ Accessoires

Afstandsbediening: 1
AAA/IEC R03 droge celbatterijen: 2
FM-draadantenne (SX-N30): 1
AM-raamantenne (SX-N30): 1
DAB/FM-draadantenne (SX-N30DAB): 1
Garantiebewijs: 1

De technische gegevens en het ontwerp kunnen met het oog op verbeteringen zonder voorafgaande kennisgeving worden gewijzigd.

Informatie licentie en handelsmerken



The Wi-Fi CERTIFIED Logo is a certification mark of Wi-Fi Alliance®.

Wi-Fi is a registered trademark of Wi-Fi Alliance®.



AirPlay, iPad, iPhone, and iPod touch are trademarks of Apple Inc., registered in the U.S. and other countries.

iPad Air and iPad mini are trademarks of Apple Inc.

"Made for iPod", "Made for iPhone" and "Made for iPad" mean that an electronic accessory has been designed to connect specifically to iPod, iPhone, or iPad, respectively, and has been certified by the developer to meet Apple performance standards. Apple is not responsible for the operation of this device or its compliance with safety and regulatory standards.

Please note that the use of this accessory with iPod, iPhone or iPad may affect wireless performance.

AirPlay works with iPhone, iPad, and iPod touch with iOS 4.3.3 or later, Mac with OS X Mountain Lion or later, and PC with iTunes 10.2.2 or later.



The *Bluetooth*® word mark and logos are registered trademarks owned by Bluetooth SIG, Inc. and any use of such marks by Onkyo Corporation is under license. Other trademarks and trade names are those of their respective owners.

Onkyo garandeert niet de *Bluetooth* compatibiliteit tussen de receiver en alle *Bluetooth* apparaten.

Raadpleeg voor compatibiliteit tussen de receiver en een ander apparaat met *Bluetooth* technologie de documentatie van het apparaat of de verkoper. In sommige landen geldt mogelijk een beperking op het gebruik van *Bluetooth* apparatuur. Controleer de wetgeving in het land van gebruik.



DLNA®, the DLNA Logo and DLNA CERTIFIED® are trademarks, service marks, or certification marks of the Digital Living Network Alliance.

This product is protected by certain intellectual property rights of Microsoft. Use or distribution of such technology outside of this product is prohibited without a license from Microsoft.

Windows and the Windows logo are trademarks of the Microsoft group of companies.

Android is a trademark of Google Inc.

DSD and the Direct Stream Digital logo are trademarks of Sony Corporation.



The product with this logo is conformed to Hi-Res Audio standard defined by Japan Audio Society. This logo is used under license from Japan Audio Society.

"Alle andere handelsmerken zijn eigendom van de desbetreffende rechthebbenden."

Содержание

Название и функции частей	7
• Передняя панель	7
• Дисплей	8
• Дистанционное управление	9
• Задняя панель	10
Соединения	11
• Подключение AC	11
• Подключение проигрывателя	12
• Подключения антенн	13
• Подключение к сети	14
Прслушивание интернет-радио	17
Воспроизведение музыки с использованием Bluetooth®	20
Воспроизведение музыки с использованием функции AirPlay®	21
Воспроизведение музыки с использованием функции Spotify	22
Воспроизведение музыки с устройств памяти USB	23
Функции домашней сети	24
• Воспроизведение музыки с DLNA-совместимых устройств	24
• Поточковая трансляция музыки из общей папки (Home Media)	25
Воспроизведение музыки с подключенного проигрывателя	27
Прслушивание радио	28
Различные настройки	32
• Регулировка качества звука и т. п.	32
• Таймер автоматического выключения	32
• Ввод знаков	33
• Меню настройки	33
• Обновление встроенного программного обеспечения	36
Поиск и устранение неисправностей	38
Совместимые устройства/носители/форматы файлов	40

Дополнительные принадлежности

В процессе приемки убедитесь, что в упаковке имеются ресивер и перечисленные ниже принадлежности.

- Пульт дистанционного управления (ДУ) x 1
- Сухие элементы питания AAA/IEC R03 x 2
- (SX-N30) Рамочная антенная AM x 1

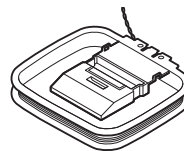

- (SX-N30) Проволочная антенна FM x 1

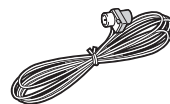

- (SX-N30DAB) Проволочная антенна DAB/FM x 1



- Гарантийный талон x 1

ПРЕДУПРЕЖДЕНИЕ

ДЛЯ СНИЖЕНИЯ ОПАСНОСТИ ВОЗГОРАНИЯ ИЛИ ПОРАЖЕНИЯ ЭЛЕКТРИЧЕСКИМ ТОКОМ НЕ ПОДВЕРГАЙТЕ ДАННЫЙ РЕСИВЕР ВОЗДЕЙСТВИЮ ДОЖДЯ ИЛИ ВЛАГИ.

ВНИМАНИЕ!

ДЛЯ УМЕНЬШЕНИЯ ОПАСНОСТИ ПОРАЖЕНИЯ ЭЛЕКТРИЧЕСКИМ ТОКОМ НЕ СНИМАЙТЕ КРЫШКУ (ИЛИ ЗАДНЮЮ ПАНЕЛЬ). ВНУТРИ НЕТ ЧАСТЕЙ, ДОСТУПНЫХ ДЛЯ ОБСЛУЖИВАНИЯ ПОЛЬЗОВАТЕЛЮ. ДОВЕРЬТЕ ОБСЛУЖИВАНИЕ КВАЛИФИЦИРОВАННОМУ ОБСЛУЖИВАЮЩЕМУ ПЕРСОНАЛУ.



WARNING
RISK OF ELECTRIC SHOCK
DO NOT OPEN

AVIS
RISQUE DE CHOC ELECTRIQUE
NE PAS OUVRIR



Изображение молнии в равностороннем треугольнике предупреждает пользователя о наличии внутри корпуса изделия неизолированного напряжения, величина которого может создавать опасность поражения человека электрическим током.



Изображение восклицательного знака в равностороннем треугольнике предупреждает пользователя о наличии в сопровождающей ресивер документации важных инструкций по эксплуатации и техническому обслуживанию.

Ru

Важные инструкции по безопасности

1. Прочитайте эти инструкции.
2. Сохраните эти инструкции.
3. Обращайте внимание на все предостережения.
4. Следуйте всем инструкциям.
5. Не используйте ресивер вблизи воды.
6. Производите очистку только сухой тканью.
7. Не блокируйте вентиляционные отверстия. Устанавливайте ресивер в соответствии с рекомендациями изготовителя.
8. Ресивер следует размещать вдали от источников тепла, таких как радиаторы, тепловые завесы, печи или другие приборы (включая усилители), которые выделяют тепло.
9. Не разбирайте поляризованную сетевую вилку или вилку с заземлением, предназначенные для повышения безопасности. Поляризованная вилка имеет две контактные пластины, из которых одна шире другой. Вилка с заземлением имеет две контактные пластины и один контактный штырь для заземления. Широкая контактная пластина или третий штырь предназначены для вашей безопасности. Если вилка не подходит к вашей розетке, обратитесь к электрику, чтобы он заменил розетку устаревшей конструкции.
10. Шнуры питания должны прокладываться таким образом, чтобы на них не наступали и не задевали какими-либо предметами, особенно вблизи вилок, розеток и мест выхода шнура из корпуса ресивера.
11. Используйте только те принадлежности, которые рекомендованы изготовителем.
12. Используйте только те тележки, стойки, треноги, кронштейны и столы, которые рекомендованы изготовителем или продаются вместе с ресивером. Тележку с установленным ресивером следует перемещать осторожно, иначе она может опрокинуться и нанести травму.
13. Если ресивер не будет использоваться длительное время, а также во время грозы, выньте вилку шнура питания из розетки электросети.
14. Все ремонтные работы должны выполняться квалифицированным обслуживающим персоналом. Ремонт требуется при любом повреждении ресивера, например когда: повреждены шнур питания или вилка; внутрь ресивера попали посторонние предметы или жидкость; ресивер попал под дождь или воздействие влаги; ресивер не работает должным образом или если его уронили.
15. Повреждения, требующие технического обслуживания. Выньте вилку шнура питания ресивера из розетки электросети и обратитесь к квалифицированному мастеру в случае, если:
 - A. Повреждены шнур питания или вилка.
 - B. Внутрь ресивера попали посторонние предметы или жидкость.
 - C. Ресивер попал под дождь или брызги.
 - D. Ресивер не работает должным образом при выполнении инструкций по эксплуатации. Пользуйтесь только указанными в инструкциях по эксплуатации органами управления, так как неправильное выполнение прочих регулировок может привести к повреждениям, устранение которых потребует сложного ремонта с привлечением высококвалифицированного персонала.
 - E. Ресивер уронили или повредили другим способом.
 - F. Произошли заметные изменения рабочих характеристик ресивера, требующие технического обслуживания.
16. Попадание внутрь предметов и жидкостей. Никогда не вставляйте какие-либо предметы внутрь корпуса через отверстия, так как они могут коснуться точек под опасным для жизни напряжением или вызвать короткое замыкание, что может привести к возгоранию или поражению электрическим током. Не допускайте попадания на ресивер капель или брызг. Не ставьте на ресивер сосуды с жидкостью, например вазы. Не ставьте на ресивер свечи и другие горячие предметы.
17. Элементы питания. При утилизации использованных элементов питания помните о защите окружающей среды и следуйте местным предписаниям.
18. Если ресивер встраивается в замкнутый объем, например книжный шкаф или стойку, необходимо обеспечить достаточную вентиляцию. Сверху и по бокам ресивера должно оставаться не менее 20 см свободного пространства, а позади — не менее 10 см. Задний край полки или панели, находящейся над ресивером, должен не доходить 10 см до стены или задней панели, чтобы теплый воздух мог подниматься вверх, как в печной трубе.

ПРЕДУПРЕЖДЕНИЕ О ПЕРЕМЕЩАЕМЫХ ТЕЛЕЖКАХ



S3125A

Предостережения

- 1. Права на копирование записи.** За исключением использования только в личных целях, запись материала, защищенного авторским правом, является незаконной без разрешения держателя прав.
- 2. Сетевой предохранитель.** Сетевой предохранитель, установленный внутри ресивера, не предназначен для обслуживания пользователем. Если не удается включить ресивер, обратитесь к вашему продавцу.
- 3. Уход.** Иногда следует вытирать пыль со всего ресивера мягкой тканью. Для чистки устойчивых загрязнений используйте мягкую ткань, смоченную в слабом водном растворе мягкодействующего моющего средства. Сразу после этого вытирайте ресивер насухо чистой тканью. Не применяйте абразивные ткани, растворители, спирт или другие химические растворители, т. к. они могут повредить отделку или удалить надписи на панели.

4. Питание

ПРЕДУПРЕЖДЕНИЕ

ПЕРЕД ПЕРВЫМ ПОДКЛЮЧЕНИЕМ РЕСИВЕРА К ЭЛЕКТРОСЕТИ ВНИМАТЕЛЬНО ПРОЧИТАЙТЕ СЛЕДУЮЩИЙ РАЗДЕЛ.

Напряжения в сети переменного тока отличаются в разных странах. Убедитесь, что напряжение в вашем регионе соответствует требованиям, указанным на задней панели ресивера (т. е. 230 В, 50 Гц или 120 В, 60 Гц).

Вилка сетевого шнура используется для отсоединения ресивера от источника питания переменного тока. Убедитесь, что вилка постоянно находится в пределах досягаемости (легкодоступна).

Для моделей с кнопкой [POWER] или двумя кнопками [POWER] и [ON/STANDBY]:

Нажатие кнопки [POWER] с целью выключения ресивера не приводит к полному отсоединению от сетевого питания. Если вы не намерены использовать ресивер в течение продолжительного периода времени, извлеките вилку питания из розетки.

Для моделей только с кнопкой [ON/STANDBY]: нажатие кнопки [ON/STANDBY] с целью перехода в ждущий режим не приводит к полному отсоединению от сетевого питания. Если вы не намерены использовать ресивер в течение продолжительного периода времени, извлеките вилку питания из розетки.

5. Предотвращение потери слуха

Внимание!

Излишнее звуковое давление от внутриушных и головных наушников может привести к потере слуха.

6. Предупреждение о воздействии тепла на элементы питания

Предупреждение

Элементы питания (батарейный блок или установленные элементы питания) не должны подвергаться воздействию излишнего тепла, такого как солнечный свет, огонь и т. п.

7. Никогда не касайтесь ресивера мокрыми руками

Никогда не беритесь за ресивер или его сетевой шнур, если ваши руки мокрые или влажные. Если внутрь ресивера попадет вода или другая жидкость, проверьте его у вашего продавца.

8. Замечания относительно обращения

- Если вам необходимо перевезти ресивер, упакуйте его в оригинальную упаковку так, как это было сделано при первоначальной покупке.
- Не оставляйте резиновые или пластмассовые предметы на ресивере длительное время, поскольку они могут оставлять следы на корпусе.
- При длительной работе ресивера его верхняя и задняя панели могут нагреться. Это считается нормальным явлением.
- После продолжительного простоя ресивер может не работать должным образом при последующем включении, поэтому используйте его время от времени.

ОТКАЗ ОТ ОТВЕТСТВЕННОСТИ

Посредством ресивера вы сможете перейти по ссылке к другим услугам или веб-сайтам, которые не находятся под контролем любой компании, которая разработала, произвела или распространяла/распространила ресивер, и ее филиалов (далее "Компания"). Мы не имеем никакого контроля над характером, контентом и доступностью этих услуг. Включение каких-либо ссылок не подразумевает рекомендацию и не подтверждает взгляды, выражаемые ими.

Вся информация, контент и услуги, доступ к которым можно получить посредством ресивера, принадлежат третьим сторонам и защищены законами об авторских правах, патентах, товарных знаках и/или других видах интеллектуальной собственности законодательством соответствующих стран.

Вся информация, контент и услуги, доступ к которым можно получить посредством ресивера, предназначены исключительно для личного некоммерческого использования. Запрещается использование любой информации, контента или услуги способом, отличным от указанного соответствующим владельцем контента или поставщика услуг.

Запрещается изменение, копирование, переиздание, загрузка, отправка, перевод, продажа, создание производных продуктов, эксплуатация или распространение любым способом или средством любой информации, контента или услуг, доступ к которым можно получить посредством ресивера, если это явно не одобрено соответствующим владельцем авторских прав, патента, товарного знака и/или других видов интеллектуальной собственности, включая, без ограничений, владельца контента или поставщика услуг.

КОНТЕНТ И УСЛУГИ, ДОСТУП К КОТОРЫМ МОЖНО ПОЛУЧИТЬ ПОСРЕДСТВОМ РЕСИВЕРА, ПРЕДОСТАВЛЯЮТСЯ НА УСЛОВИЯХ "КАК ЕСТЬ".

КОМПАНИЯ НЕ ГАРАНТИРУЕТ ПРЕДОСТАВЛЕННУЮ ТАКИМ ОБРАЗОМ ИНФОРМАЦИЮ, КОНТЕНТ ИЛИ УСЛУГИ, ПРЯМО ИЛИ КОСВЕННО, ДЛЯ ЛЮБЫХ ЦЕЛЕЙ. КОМПАНИЯ ОТКАЗЫВАЕТСЯ ОТ ЛЮБЫХ ГАРАНТИЙ, ЯВНЫХ ИЛИ ПОДРАЗУМЕВАЕМЫХ, ВКЛЮЧАЯ, НО НЕ ОГРАНИЧИВАЯСЬ ЭТИМ, ГАРАНТИИ ПРАВ СОБСТВЕННОСТИ, СОБЛЮДЕНИЯ ПРАВ, КОММЕРЧЕСКОЙ ЦЕННОСТИ И ПРИГОДНОСТИ ДЛЯ КОНКРЕТНОГО ПРИМЕНЕНИЯ.

Компания не делает никаких заверений или гарантий любого рода, явных или подразумеваемых, о полноте, точности, достоверности, законности, надежности, пригодности или доступности по отношению к информации, контенту и услугам, доступным посредством ресивера. Компания не несет ответственности, будь то контракт или имущественный ущерб, включая халатность и строгую ответственность за любые прямые, косвенные, специальные или случайные убытки или любые другие убытки, возникшие вследствие или в связи с любой содержащейся информацией, или как результат использования любого содержимого или услуг вами или любой третьей стороной, даже если Компания была предупреждена о возможности таких убытков, и Компания не несет ответственности за

любые претензии третьих лиц в отношении пользователей ресивера или любой третьей стороны. Ни в каком случае компания не несет ответственность, без ограничения общего характера вышеизложенного, в случае разрыва или приостановления любой информации, содержимого или услуг, доступных посредством ресивера. Компания также не несет ответственности за клиентское обслуживание, связанное с информацией, содержимым и услугами, доступными посредством ресивера. Любой вопрос или запрос на обслуживание, связанный с информацией, содержимым или услугами, должен направляться напрямую соответствующим владельцам содержимого и поставщикам услуг.

Особенности

Широкий диапазон возможностей воспроизведения благодаря сетевым функциям

Для получения доступа к огромному хранилищу музыки подключите маршрутизатор к сети. Подключиться к сети можно через маршрутизатор беспроводной сети по протоколу Wi-Fi®.

- В меню предварительно зарегистрировано множество служб интернет-радио, таких как Tuneln Radio
- Ресивер поддерживает AirPlay®, что позволяет беспроводным образом воспроизводить музыкальные файлы, сохраненные на iPhone®, iPod touch® или iPad®
- Ресивер поддерживает Spotify, что позволяет с высоким качеством прослушивать музыку через этот сервис
- Функция домашней сети позволяет воспроизводить музыкальные файлы, сохраненные на вашем компьютере (DLNA, Home Media)

Воспроизведение источников с высоким разрешением 192 кГц/24 бита



Ресивер позволяет воспроизводить через домашнюю сеть или устройство памяти USB распространяемые через Интернет аудиофайлы высокого разрешения таких форматов, как WAV, FLAC и DSD (*).

• Воспроизведение музыки через домашнюю сеть

Подключив ресивер к тому же маршрутизатору, к которому подключен ваш компьютер, можно воспроизводить сохраненные на компьютере аудиофайлы высокого разрешения через функции DLNA или Home Media с помощью простых операций, осуществляемых с пульта ДУ.

• Воспроизведение музыки через подключенные устройства памяти USB

Подключив к ресиверу устройство памяти USB, можно воспроизводить сохраненные на последнем аудиофайлы высокого разрешения с помощью простых операций, осуществляемых с пульта ДУ.

* Ресивер поддерживает воспроизведение файлов WAV и FLAC с разрешением до 192 кГц/24 бита (при воспроизведении файлов WAV и FLAC с устройства памяти USB — до 96 кГц). Ресивер поддерживает воспроизведение файлов DSD с разрешением 2,8 и 5,6 МГц (при воспроизведении с устройства памяти USB — только 2,8 МГц). Подробнее см. "Совместимые устройства/носители/форматы файлов" (⇒ 40).

Высококачественный законченный дизайн аудиосистемы

- Высококачественный усилитель на дискретных элементах может обслуживать даже большую АС
- Мощный трансформатор с экраном из трансформаторной стали снижает магнитный поток рассеяния
- Цепь обратной связи для стабилизации потенциала земли

- Тяжелые детали поддерживаются снизу овальными шасси
- Функция прямого воспроизведения оригинального звука с обходом цепей регулирования тембра
- Две системы (А и В) зажимов для подключения АС, гнездо SUBWOOFER PRE OUT
- Гнезда DIGITAL IN и LINE IN для воспроизведения с внешних проигрывателей. Гнездо PHONO для подключения к проигрывателю пластинок, оснащенным звукоснимателем с подвижным магнитом

Другие функции

- Передний порт USB для воспроизведения музыкальных файлов, сохраненных на устройстве памяти USB
- Функция Bluetooth
- Ресивер SX-N30 оснащен тюнером AM/FM с возможностью предварительной настройки на 40 радиостанций
Ресивер SX-N30DAB оснащен тюнером DAB/FM с возможностью предварительной настройки на 40 радиостанций
- Функция Opt1 In Wakeup запускает ресивер при запуске проигрывателя, подключенного через цифровой волоконно-оптический кабель
- Поддерживается множество форматов музыкальных файлов, в том числе MP3, WAV, FLAC, DSD, WMA, MPEG4 AAC (доступных через домашнюю сеть или на устройстве памяти USB)

SX-N30 ControlApp (приложение для смартфонов)

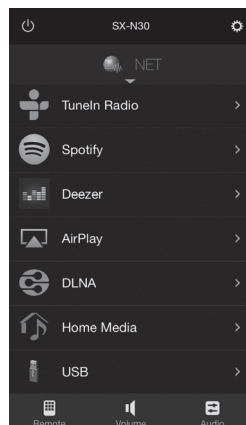

- Для выбора источников входного сигнала, регулировки громкости и других основных операций вместо пульта ДУ можно использовать смартфон
 - Интуитивно-понятные операции по выбору записей на интернет-радио и DLNA с использованием графических экранов
 - Поток воспроизведение музыкальных записей, сохраненных на смартфоне
- Поддержка устройств iOS и Android™. Для использования приложений требуется беспроводная сеть. Контент сетевых служб может изменяться.

Название и функции частей

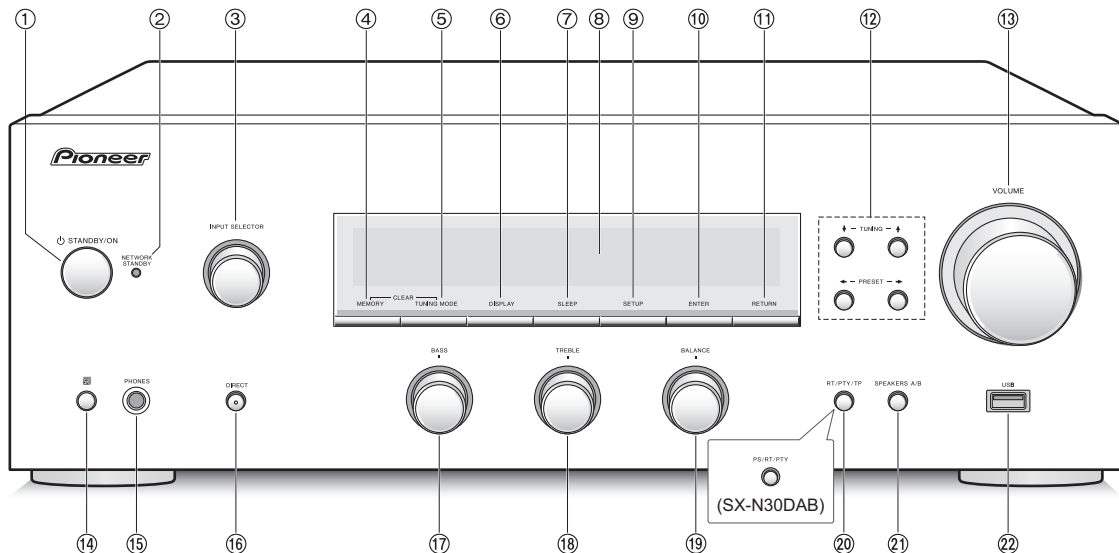

Передняя панель

- ① **Кнопка \odot STANDBY/ON:** включение ресивера и перевод его в ждущий режим.
- ② **Индикатор NETWORK STANDBY:** горит при включении любой из функций Network Standby, Bluetooth Wakeup или Opt1 In Wakeup.
- ③ **Ручка INPUT SELECTOR:** выбор источника для воспроизведения. Переключение источников осуществляется вращением ручки в следующем порядке: BD/DVD → SAT/CBL → AUX → GAME → SACD/CD → PHONO → TV → AM (SX-N30), DAB (SX-N30DAB) → FM → NET → BLUETOOTH
- ④ **Кнопка MEMORY:** регистрация радиостанции AM/DAB/FM.
- ⑤ **Кнопка TUNING MODE:** переключение в режим настройки для выбора AM/FM-радиостанций. Кроме того, с помощью этой кнопки можно выбрать порядок отображения на дисплее радиостанций DAB.
- ⑥ **Кнопка DISPLAY:** изменение отображаемой информации.
- ⑦ **Кнопка SLEEP:** установка таймера автоматического выключения.
- ⑧ **Дисплей (⇔ 8)**
- ⑨ **Кнопка SETUP:** переход в меню настройки.
- ⑩ **Кнопка ENTER:** подтверждение выбора.
- ⑪ **Кнопка RETURN:** возвращение дисплея в предыдущее состояние в процессе настройки или работы.
- ⑫ **Кнопки направления/ \updownarrow TUNING \updownarrow / \leftarrow PRESET \rightarrow :** перемещение курсора. При прослушивании AM/DAB/FM-радио можно выбрать новую радиостанцию кнопками \updownarrow TUNING \updownarrow или зарегистрированную радиостанцию кнопками \leftarrow PRESET \rightarrow .
- ⑬ **Ручка VOLUME:** регулировка громкости.
- ⑭ **Приемник сигналов ДУ**
- ⑮ **Гнездо PHONES:** подключение наушников со стандартным штекером.
- ⑯ **Кнопка DIRECT:** выбор режима прослушивания. При каждом нажатии этой кнопки режим меняется следующим образом: Direct → Pure Direct → Stereo.
* Direct: воспроизведение оригинального звука с обходом цепей регулирования тембра. При выборе этого режима на дисплее загорается индикатор "DIRECT". "Bass" и "Treble" отключаются.
Pure Direct: воспроизведение с обходом цепей регулирования тембра и выключение дисплея, также являющегося источником шума, позволяют получить еще более чистый звук. При выборе этого режима загорается светодиодный индикатор. "Bass" и "Treble" отключаются.
- ⑰ **Ручка BASS:** регулировка уровня низких частот.
- ⑱ **Ручка TREBLE:** регулировка уровня высоких частот.
- ⑲ **Ручка BALANCE:** регулировка баланса между левым и правым динамиками.
- ⑳ **Кнопка RT/PTY/TP (SX-N30), кнопка PS/RT/PTY (SX-N30DAB):** прием радиостанций, передающих текстовую информацию.
- ㉑ **Кнопка SPEAKERS A/B:** выбор гнезд для вывода аудиосигнала между SPEAKERS A/B.
- ㉒ **Порт USB:** порт подключения устройства памяти USB для воспроизведения сохраненных музыкальных файлов.

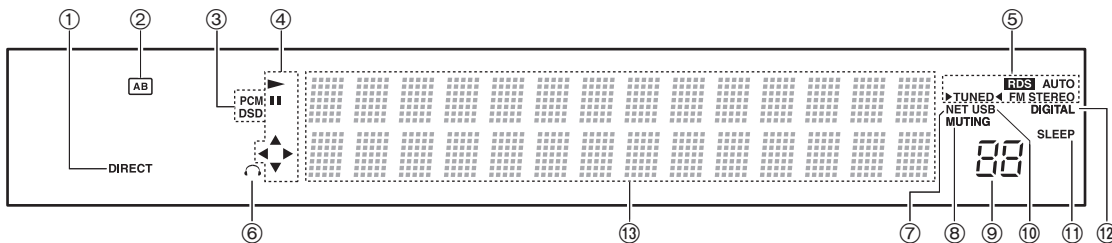

Дисплей

- ① **Индикатор DIRECT:** горит при включенной функции качества аудиозвука Direct.
- ② **Дисплей выбора AC (A/B):** отображение выбранных зажимов подключения AC.
- ③ **PCM/DSD:** горит в соответствии с типом входных цифровых сигналов.
- ④ **Дисплей воспроизведения/паузы/курсора**
- ⑤ **Статусы приема AM/DAB/FM**
 AUTO: этот индикатор горит при выборе автоматической настройки на радиостанции AM/FM.
 FM STEREO: этот индикатор горит, когда ресивер настроен на прием стереофонического FM-вещания.
 RDS: этот индикатор горит, когда ресивер принимает информацию RDS.
 ►TUNED◄: этот индикатор горит, когда ресивер настроен на радиостанцию.
- ⑥ **Индикатор наушников:** горит при подключенных наушниках.
- ⑦ **NET:** горит, если в качестве источника входного сигнала выбрано "NET". При неправильном подключении индикатор мигает.
- ⑧ **Индикатор MUTING:** мигает при временном глушении звука.
- ⑨ **Уровень громкости**
- ⑩ **USB:** горит, если в качестве источника входного сигнала выбрано "USB". При неправильном подключении индикатор мигает.
- ⑪ **Индикатор SLEEP:** горит при установленном таймере автоматического выключения.
- ⑫ **Индикатор DIGITAL:** горит при выборе цифрового источника входного сигнала.

- ⑬ **Область отображения сообщений:** здесь отображаются информация о дорожке и меню. Отображаемые значки:

- ☐ : Папка
- ☐ : Дорожка/Название радиостанции
- ☐ : Воспроизведение
- ☐ : Пауза
- ☐ : Поиск вперед
- ☐ : Поиск назад
- ☐ : Имя исполнителя
- ☐ : Название альбома
- ☐ : Повтор всех дорожек
- ☐ : Повтор одной дорожки
- ☐ : Повтор дорожек в папке или списке воспроизведения (DLNA)
- ☐ : Воспроизведение в случайном порядке

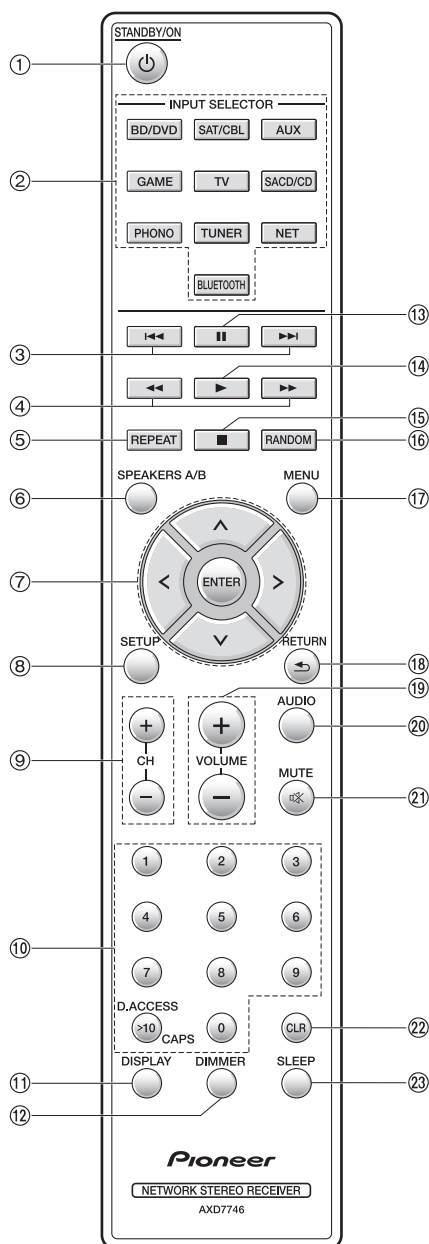

Дистанционное управление

- ① Кнопка **STANDBY/ON**: включение ресивера или перевод его в ждущий режим.
- ② Кнопки **INPUT SELECTOR**: выбор источника воспроизведения.
- ③ Кнопки пропуска (**⏮/⏭**) (*)
- ④ Кнопки поиска (**⏪/⏩**) (*)
- ⑤ Кнопка **REPEAT**: включение и выключение режима повторного воспроизведения. (*)
- ⑥ Кнопка **SPEAKERS A/B**: выбор гнезд для вывода аудиосигнала между SPEAKERS A/B.
- ⑦ Кнопки со стрелками (**⬆/⬇/⬅/⬆**)/**ENTER**: выбор элементов кнопками со стрелками и подтверждение выбора кнопкой **ENTER**.
- ⑧ Кнопка **SETUP**: переход в меню настройки.
- ⑨ Кнопки **CH (+/-)**: выбор зарегистрированной радиостанции.
- ⑩ Цифровые кнопки
- ⑪ Кнопка **DISPLAY**: изменение отображаемой информации.
- ⑫ Кнопка **DIMMER**: переключение яркости дисплея между нормальным, умеренно темным и темным уровнями.
- ⑬ Кнопка паузы (**⏸**) (*)
- ⑭ Кнопка воспроизведения (**▶**) (*)
- ⑮ Кнопка остановки (**■**) (*)
- ⑯ Кнопка **RANDOM**: воспроизведение дорожек в папке или списке воспроизведения (DLNA) в случайном порядке. (*)
- ⑰ Кнопка **MENU**: отображение меню.
- ⑱ Кнопка **RETURN**: возвращение дисплея в предыдущее состояние в процессе настройки или работы.
- ⑲ Кнопка **VOLUME (+/-)**
- ⑳ Кнопка **AUDIO**: регулировка качества звука и т. п.
- ㉑ Кнопка **MUTE**: временное приглушение звука.
- ㉒ Кнопка **CLR**: стирание введенных символов.
- ㉓ Кнопка **SLEEP**: установка таймера автоматического выключения.

* Работает при воспроизведении через устройство памяти USB или функцию домашней сети (DLNA, Home Media).

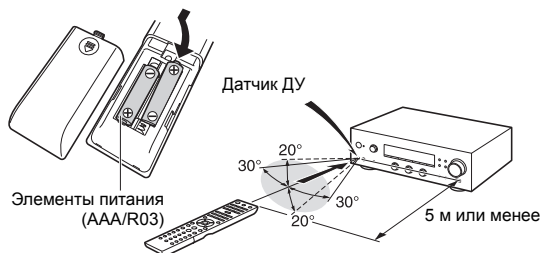

* Если вы не собираетесь использовать пульт ДУ длительный период времени, извлеките элементы питания, чтобы предотвратить возможную утечку. Хранение разряженных элементов питания внутри пульта может привести к его повреждению вследствие коррозии.

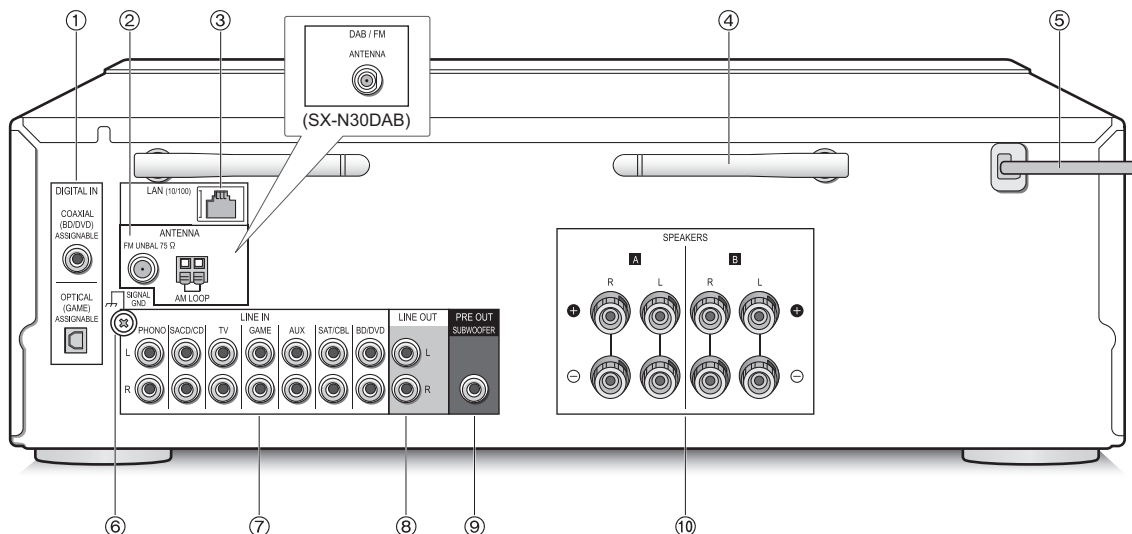

Задняя панель

- ① **Гнезда DIGITAL IN OPTICAL/COAXIAL:** подключение проигрывателей. Для соединения с цифровым аудиовыходом проигрывателя используется цифровой волоконно-оптический кабель или цифровой коаксиальный кабель.
- ② **Гнезда FM UNBAL 75Ω/AM LOOP ANTENNA (SX-N30), гнездо DAB/FM ANTENNA (SX-N30DAB):** подключение антенн из комплекта поставки.
- ③ **Порт LAN (10/100):** подключение к маршрутизатору через кабель Ethernet.
- ④ **Беспроводная антенна:** используется для подключения Wi-Fi или при использовании ресивера *Bluetooth*. Углы положения антенн следует отрегулировать в соответствии со статусом соединения.

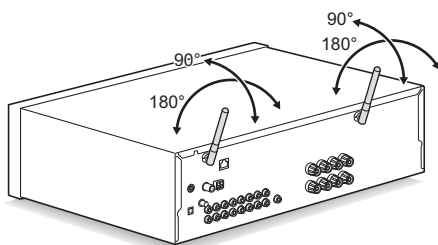

- ⑤ **Шнур питания:** соединение с розеткой электросети переменного тока. Отсоединять шнур питания допускается только после перевода ресивера в ждущий режим.
* Включение ресивера приводит к кратковременному броску напряжения, что может повлиять на другие электрические устройства, подключенные к той же цепи. Если это составляет проблему, подключите ресивер к другой ветви сети.
- ⑥ **Зажим SIGNAL GND:** подключение провода заземления проигрывателя пластинок (если имеется).
- ⑦ **Гнезда LINE IN:** подключение проигрывателей. Подключите аналоговый кабель (RCA) к гнезду LINE OUT проигрывателя.
- ⑧ **Гнезда LINE OUT:** используются при подключении записывающих устройств, таких как кассетный магнитофон. Подключите аналоговый кабель (RCA) к гнезду LINE IN записывающего устройства.
- ⑨ **Гнездо SUBWOOFER PRE OUT:** подключение сабвуфера со встроенным усилителем для усиления выхода низких частот.
- ⑩ **Зажимы SPEAKERS A/B:** подключение левых и правых АС к каждому из гнезд A/B.

Соединения

● Шнур питания допускается присоединять только после выполнения всех других кабельных соединений.

Подключение АС

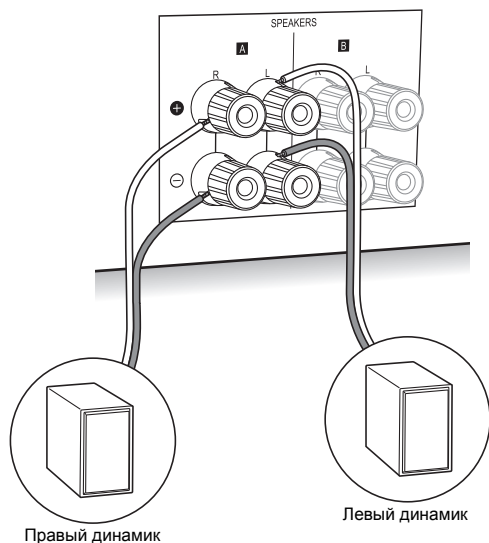

Для подключения только одной АС используются зажимы SPEAKERS A, как показано на рисунке. Соедините однополярные (+ к + и - к -) зажимы АС и ресивера для каждого канала. При неправильном подключении качество низких частот будет плохим из-за обратной полярности.

- Диапазон импеданса подключаемых АС должен быть 4–16 Ом. Если импеданс какого-либо динамика равен или превышает 4 Ом и менее 6 Ом, необходимо изменить настройки импеданса. См. меню настройки "3. Hardware" - "Speaker Impedance" (⇒ 34).

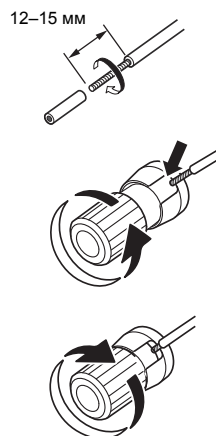

Плотно скрутите провода динамика перед присоединением к зажимам. После присоединения проводов плотно затяните зажимы вращением по часовой стрелке.

При одновременном подключении к зажимам SPEAKERS B

Подключите динамики таким же образом, как и для зажимов SPEAKERS A. Подключите динамики с импедансом 8–16 Ом к зажимам обеих групп А/В. В этом случае необходимо изменить настройки импеданса на ресивере. См. меню настройки "3. Hardware" - "Speaker Impedance" (⇒ 34).

- Нажмите кнопку SPEAKERS A/B на ресивере или пульте ДУ для переключения АС. (Режимы меняются в следующем порядке: SPEAKER A→SPEAKER B→SPEAKER A+B.)

Подключение сабвуфера

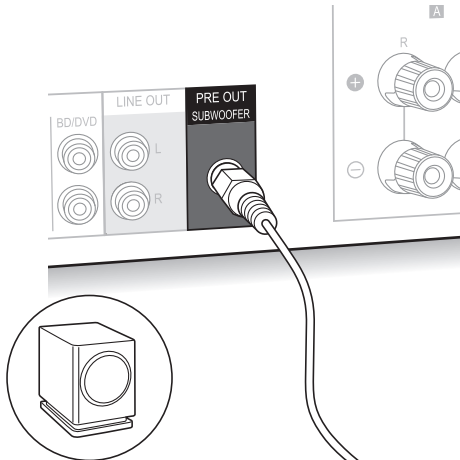

Сабвуфер со встроенным усилителем

Соедините кабелем гнездо SUBWOOFER PRE OUT с гнездом LINE INPUT на сабвуфере со встроенным усилителем.

- Аудиосигнал не выводится через гнездо SUBWOOFER PRE OUT, если для его вывода выбраны динамики SPEAKER B.

Показанные ниже соединения могут привести к повреждениям.

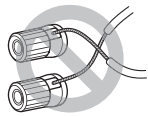

Короткое замыкание между проводами + и –



Соприкосновение сердцевины провода и задней панели ресивера

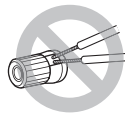

Подключение нескольких проводов к одному и тому же зажиму ресивера для подключения AC

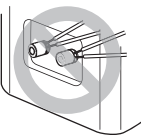

Подключение нескольких проводов к одному и тому же зажиму динамика

Подключение проигрывателя

Звуковые файлы можно прослушивать через такие проигрыватели, как телевизоры, проигрыватели дисков Blu-ray и игровые консоли.

Соединение DIGITAL IN

Если проигрыватель оснащен оптическим или коаксиальным цифровым выходом, присоедините соответствующий кабель к соответствующему гнезду DIGITAL IN. Чтобы начать воспроизведение, выберите название гнезда ручкой INPUT SELECTOR.

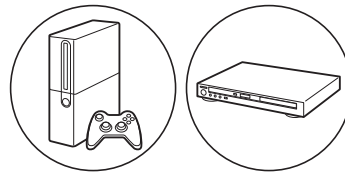
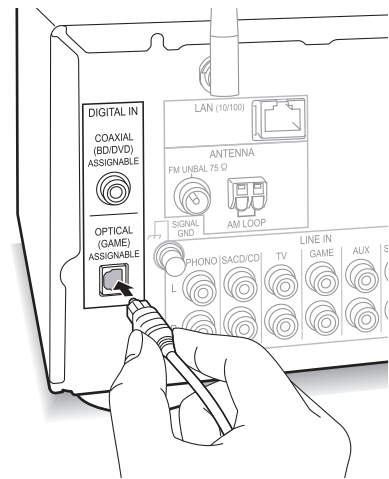

Обратите внимание, что ресивер оснащен функцией "Opt1 In Wakeup", поэтому при запуске воспроизведения на проигрывателе, подключенном к гнезду OPTICAL (GAME) ресивер включается, и автоматически изменяется INPUT SELECTOR. (⇒ 34)

- Через гнезда DIGITAL IN могут передаваться только сигналы с импульсно-кодовой модуляцией (ИКМ).
- Оптический разъем DIGITAL IN ресивера защищен крышкой. Для присоединения кабеля следует надавить его наконечником на крышку, которая повернется вовнутрь.

Соединение LINE IN

Соедините кабелем RCA гнездо LINE OUT проигрывателя и соответствующее гнездо LINE IN ресивера. Чтобы начать воспроизведение, выберите название гнезда ручкой INPUT SELECTOR.

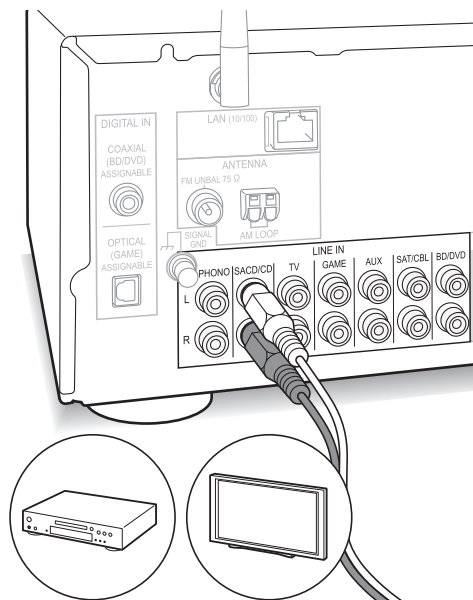

- Подключите проигрыватель пластинок (оснащенный звукоснимателем с подвижным магнитом) к гнезду LINE IN PHONO. Если проигрыватель пластинок оснащен проводом заземления, присоедините его к зажиму SIGNAL GND на ресивере. Если проигрыватель пластинок оснащен встроенным эквалайзером, подключите его к гнезду LINE IN, отличающемуся от PHONO.



Подключения антенн

Для прослушивания радиопередач AM/DAB/FM необходимо подключить антенны.

- В некоторых местах прием радиопередач невозможен даже при подключении антенны.

Антенна AM (SX-N30)

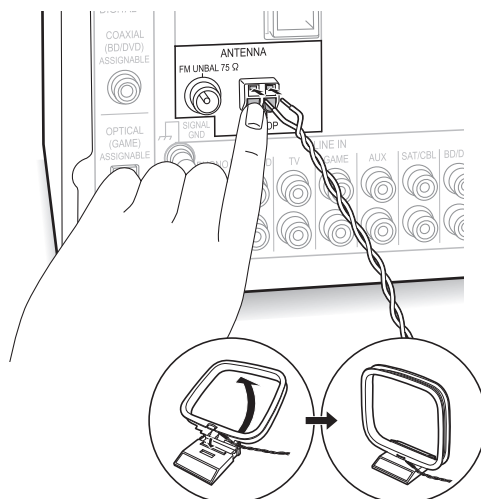

Соберите рамочную антенну AM (входит в комплект поставки) и подключите ее к гнезду AM LOOP.

Антенна FM (SX-N30)

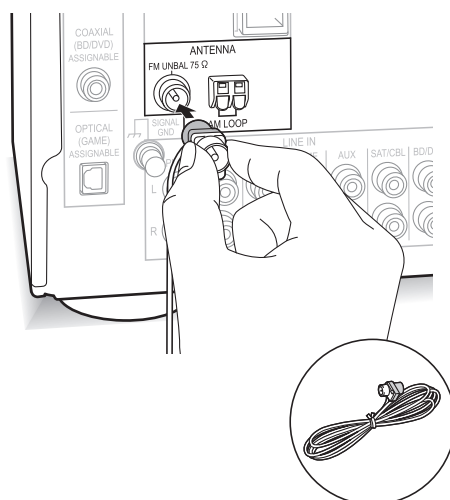

Подключите антенну FM (входит в комплект поставки) к гнезду FM UNBAL 75Ω. Штекер необходимо вставить полностью. Закрепите антенну на стене с помощью хомута или похожим способом.

Антенна DAB/FM (SX-N30DAB)

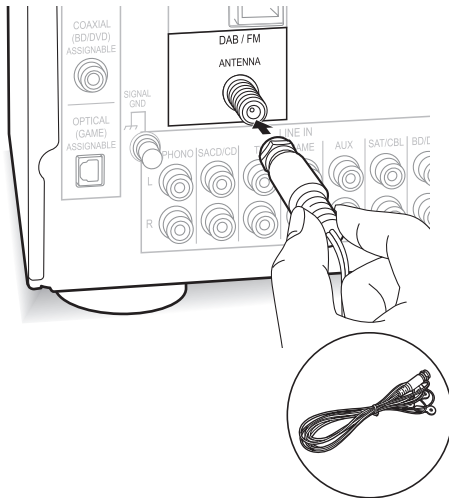

Подключите антенну DAB/FM (входит в комплект поставки) к гнезду DAB/FM. Штекер необходимо вставить полностью и зафиксировать вращением гайки по часовой стрелке. Закрепите антенну на стене с помощью хомута или похожим способом.

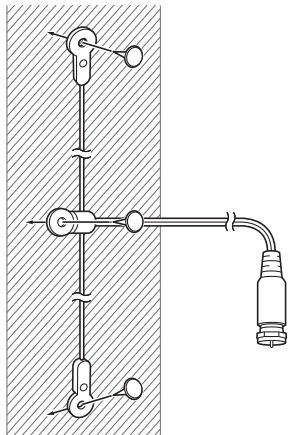

Подключение к сети

Позволяет использовать службы интернет-радио (*), AirPlay, Spotify и функции домашней сети. Подключите ресивер к тому же маршрутизатору, что и смартфон, компьютер или NAS, который предполагается использовать.

* Необходимо обеспечить доступ к Интернету.

Проводное соединение

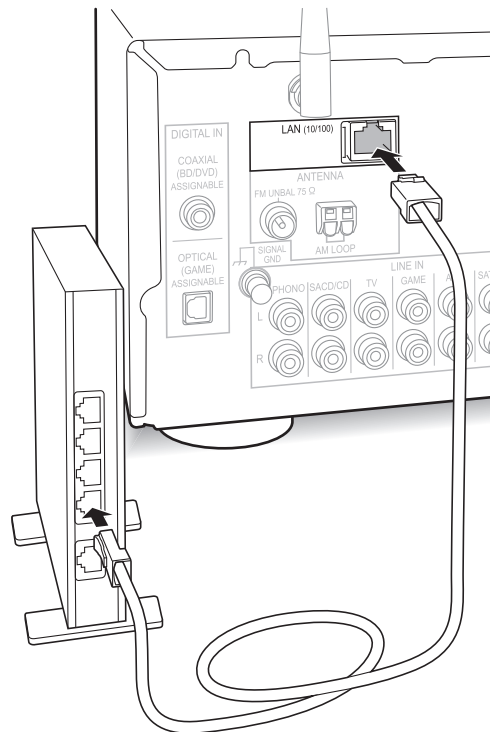

Соедините маршрутизатор с портом LAN (10/100) ресивера кабелем Ethernet (*).

* Используйте экранированный кабель CAT5 Ethernet (прямого подключения).

Соединение через Wi-Fi®

Подключитесь через Wi-Fi к той же точке доступа (например, к беспроводному маршрутизатору). Используйте для настройки пульту ДУ и дисплей ресивера.

Выполните приведенные ниже приготовления.

Запишите код SSID и пароль (ключ) точки доступа, если они указаны на расположенной на корпусе наклейке.

* Ресивер поддерживает Wi-Fi-подключение к точкам доступа с частотой 2,4 ГГц.

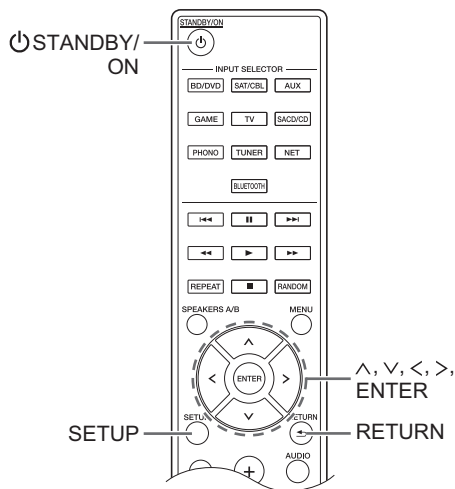

1. Включите ресивер.
2. Нажмите кнопку SETUP.
На дисплее отображается меню настройки.
3. Выберите на дисплее кнопками (∧/∨) пункт "5. Network" и нажмите кнопку ENTER.
 - Если данный пункт не отображается, подождите несколько секунд, пока не запустится функция сети.

5. Network

4. Выберите на дисплее кнопками (∧/∨) пункт "Wi-Fi", затем выберите кнопками (</>) пункт "On".

Wi-Fi
On

5. Выберите кнопками (∧/∨) пункт "Wi-Fi Setup", и после отображения сообщения "Start" нажмите кнопку ENTER.

Wi-Fi Setup
[Enter]# Start

6. Выберите кнопками (∧/∨) Wi-Fi-подключение и нажмите кнопку ENTER.

Scan Networks: выполните на ресивере поиск сети и подключитесь к маршрутизатору беспроводной сети или другой точке доступа.

Use iOS Device: При использовании ресивера с системой iOS 7 или более поздней версии можно легко подключиться по Wi-Fi просто путем задания общих настроек Wi-Fi на устройстве iOS и ресивере.

■ Если вы выбрали "Scan Networks"

7. Выберите кнопками (∧/∨) код SSID точки доступа и нажмите кнопку ENTER.

SSID

xxxxxx
[Enter]# Select

- Если при начальной настройке точки доступа выбран пропуск ввода пароля, шаг 8 не требуется.
 - Если при начальной настройке точки доступа выбрано скрытие кода SSID, см. "Если точка доступа не отображается".
8. Выберите кнопками (∧/∨) метод аутентификации и нажмите кнопку ENTER.

Enter Password: для установления соединения введите пароль точки доступа.

Введите пароль на дисплее.

- Инструкцию по вводу символов см. в параграфе "Ввод знаков" (⇒ 33) раздела "Различные настройки".

Push Button: для установления соединения нажмите кнопку автоматической настройки. Удерживайте кнопку автоматической настройки точки доступа в течение необходимого времени (несколько секунд), затем выберите на дисплее "OK" и нажмите кнопку ENTER.

PIN code: этот метод используется, если кнопка автоматической настройки точки недоступна. Отображается 8-цифровой ПИН-код. Зарегистрируйте ПИН-код на точке доступа, выберите на дисплее "OK" и нажмите кнопку ENTER. Инструкцию по регистрации ПИН-кода в точке доступа см. в ее руководстве по эксплуатации.

Если точка доступа не отображается

Выберите на дисплее кнопками (>) пункт "Other..." и нажмите кнопку ENTER. Введите код SSID. После отображения на дисплее "Security", сделайте следующие настройки в соответствии с настройками маршрутизатора.

- Инструкцию по вводу символов см. в параграфе "Ввод знаков" (⇒ 33) раздела "Различные настройки".

■ Метод WPA/WPA2

Выберите на дисплее кнопками (^/√) пункт "WPA" или "WPA2" и нажмите кнопку ENTER. Введите пароль.

■ Метод WEP

Выберите на дисплее кнопками (^/√) пункт "WEP" и нажмите кнопку ENTER. Введите пароль. После отображения "Default Key" выберите идентификатор ключа по умолчанию и нажмите кнопку ENTER.

- Если на беспроводном маршрутизаторе не выполнены настройки шифрования, выберите кнопками (^/√) пункт "None" на экране "Security" и нажмите кнопку ENTER.

■ Если вы выбрали "Use iOS Device"

7. На устройстве iOS выберите "Settings". "Wi-Fi" и включите этот параметр, затем выберите ресивер в пункте "SETUP NEW AIRPLAY SPEAKER".

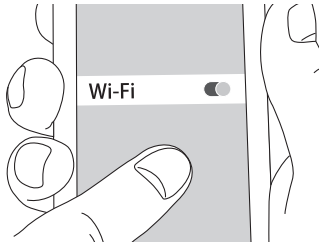

8. Нажмите кнопку "Next".

После установки соединения: автоматически произойдет выход из меню настройки.

- Статус соединения можно подтвердить нажатием кнопки SETUP и выбором "5. Network"- "Status".

```

Status
: Connected
  
```

Прослушивание интернет-радио

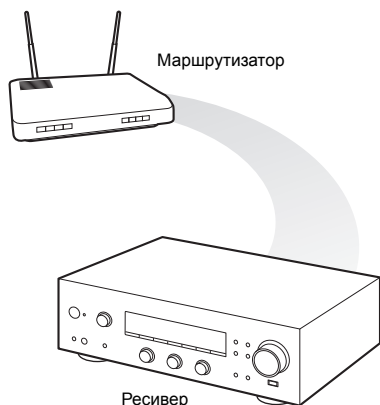

Некоторые службы интернет-радио предустановлены в ресивере. Вывести на дисплей желаемую службу, меню или радиостанцию и запустить прослушивание радио можно с помощью простой операции дистанционного управления.

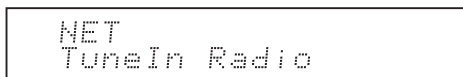

- Доступность служб может зависеть от региона. При прекращении поддержки сетевой службы поставщиком она и контент могут оказаться недоступными.

Кроме того, радиостанции, не включенные в предустановленные службы, можно прослушивать путем их регистрации в списке "My Favorites", отображающемся при нажатии кнопки NET.

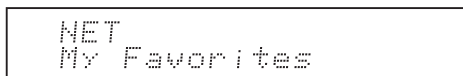

TuneIn Radio

TuneIn Radio — это служба, позволяющая прослушивать музыкальные, спортивные и информационные передачи со всего мира, для чего в ней зарегистрировано множество радиостанций и программ, доступных по требованию.

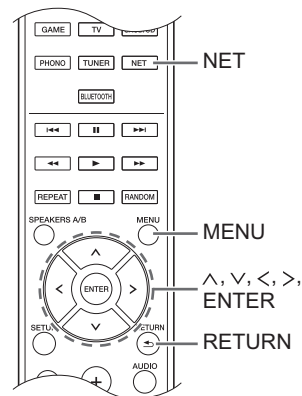

Воспроизведение

1. Нажмите кнопку NET.
 2. Выберите на дисплее кнопками (\wedge/\vee) пункт "TuneIn Radio" и нажмите кнопку ENTER.
- 
3. Выберите кнопками (\wedge/\vee) папку или пункт меню из верхнего списка "TuneIn Radio" и нажмите кнопку ENTER.
 - Отображаемые в верхнем списке папки и пункты меню, классифицированные по жанру и другим параметрам, предоставляются службой интернет-радио.
 4. Выберите радиостанцию кнопками (\wedge/\vee) и нажмите кнопку ENTER. Прослушивание начинается.
 - Если в папке или меню имеется более 10 пунктов, список можно прокручивать сразу на 10 пунктов при каждой нажатии кнопок (\lt/\gt).

Меню TuneIn Radio

Если нажать кнопку MENU или ENTER при прослушивании TuneIn Radio, отобразится приведенное ниже меню TuneIn Radio. Чтобы воспользоваться какой-либо функцией, выберите кнопками (^ / v) желаемый пункт и нажмите кнопку ENTER. Отображаемые пункты меню зависят от прослушиваемой радиостанции.

Add to My Presets: регистрация радиостанций и программ в вашей папке "My Presets" внутри TuneIn Radio. (После регистрации элемента папка "My Presets" добавится в верхний список "TuneIn Radio".)

Remove from My Presets: удаление радиостанции или передачи из папки "My Presets".

Clear recents: удаление всех радиостанций и программ из папки "Recents" в верхнем списке "TuneIn Radio".

Add to My Favorites: регистрация радиостанций и программ в "My Favorites".

- Среди других пунктов меню: "View Schedule", позволяющий отобразить расписание передач радиостанции, и "Report a problem" для сообщения об ошибке.

Об учетной записи TuneIn Radio

Создание учетной записи на веб-сайте TuneIn Radio (tunein.com) и вход на него с ресивера позволяют автоматически добавлять радиостанции и передачу в вашу папку "My Presets" на ресивере в процессе их открытия на веб-сайте.

Чтобы войти в систему с ресивера: выберите "Login" - "I have a TuneIn account" в верхнем списке "TuneIn Radio" на ресивере и введите имя пользователя и пароль. Чтобы выбрать "Login" - "Login with a registration code" для отображения регистрационного кода, войдите в раздел My Info на веб-сайте TuneIn Radio и введите регистрационный код ресивера, после чего вы останетесь в системе веб-сайта вплоть до выхода из системы на ресивере.

- Инструкцию по вводу символов см. в параграфе "Ввод знаков" (⇒ 33) раздела "Различные настройки".

Регистрация избранных радиостанций (My Favorites)

Для прослушивания ваших любимых радиостанций их следует зарегистрировать в папке "My Favorites", отображаемой при нажатии кнопки NET. В папке "My Favorites" можно зарегистрировать до 40 радиостанций.

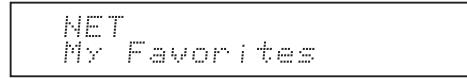

- Ресивер поддерживает интернет-радиостанции, использующие форматы PLS, M3U и подкасты (RSS). Даже если интернет-радиостанция использует один из этих форматов, в зависимости от типа данных и формата воспроизведения, оно может оказаться невозможным.

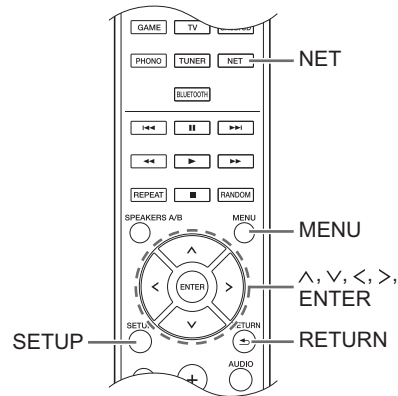

■ Регистрация радиостанции в папке "My Favorites"

Предусмотрено два способа регистрации вашей любимой радиостанции в папке "My Favorites": через компьютер или через ресивер.

Регистрация радиостанции с помощью компьютера

В процессе процедуры сохранения вам потребуется знать название и URL-адрес радиостанции, поэтому подготовьте их заранее. Подключите компьютер и ресивер к одной и той же сети.

Введите IP-адрес ресивера в браузере компьютера, чтобы получить доступ к настройке через Интернет для регистрации радиостанции.

1. Нажмите кнопку SETUP.
2. Выберите на дисплее кнопками (^ / v) пункт "5. Network" и нажмите кнопку ENTER.

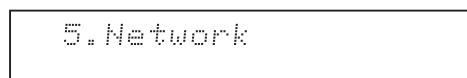

3. Выберите кнопками (∧/∨) пункт "IP Address".

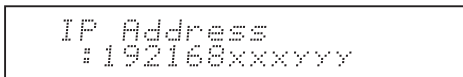

Запишите IP-адрес.

4. Включите компьютер и откройте Internet Explorer или другой браузер Интернета.
5. Введите IP-адрес устройства в поле URL браузера Интернета. Если на ресивере отображается IP-адрес "1 9 2 1 6 8 x x x y y y", введите в поле URL "192.168.xxx.yyy".
Если отображается IP-адрес "1 9 2 1 6 8 x x y y y", введите в поле URL "192.168.x.yyy".
В браузере откроется экран настройки ресивера.

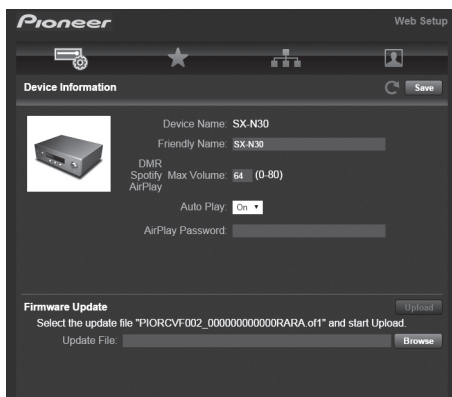

6. Откройте вкладку "★" и введите название и URL-адрес интернет-радиостанции.
7. Нажмите кнопку "Save" для завершения регистрации интернет-радиостанции.

Регистрация радиостанции с помощью ресивера

В процессе процедуры сохранения вам потребуется знать название и URL-адрес радиостанции, поэтому подготовьте их заранее.

Введите информацию о радиостанции непосредственно в папку "My Favorites" ресивера.

1. Нажмите кнопку NET.
2. Выберите на дисплее кнопками (∧/∨) пункт "My Favorites" и нажмите кнопку ENTER.

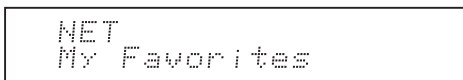

3. Выберите кнопками (∧/∨/</>) свободный номер для радиостанции и нажмите кнопку MENU.

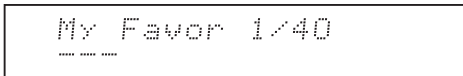

4. Выберите кнопками (∧/∨) пункт "Create new station" и нажмите ENTER.

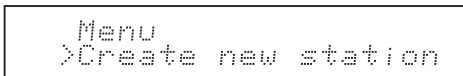

5. Введите название радиостанции.
 - Инструкцию по вводу символов см. в параграфе "Ввод знаков" (⇒ 33) раздела "Различные настройки".
6. Введите URL-адрес радиостанции.

■ Воспроизведение зарегистрированной радиостанции

1. Нажмите кнопку NET.
2. Выберите на дисплее кнопками (∧/∨) пункт "My Favorites" и нажмите кнопку ENTER.

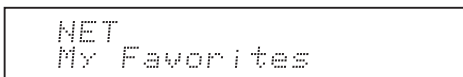

3. Выберите радиостанцию кнопками (∧/∨/</>) и нажмите кнопку ENTER.
Прослушивание начинается.

Удаление добавленной радиостанции:

1. Выберите радиостанцию в папке "My Favorites" и нажмите кнопку MENU.
2. Выберите кнопками (∧/∨) пункт "Delete from My Favorites" и нажмите ENTER.
Отображается запрос подтверждения.
3. Нажмите кнопку ENTER.

Переименование добавленной радиостанции:

1. Выберите радиостанцию в папке "My Favorites" и нажмите кнопку MENU.
2. Выберите кнопками (∧/∨) пункт "Rename this station" и нажмите ENTER.
3. Введите название радиостанции.
 - Инструкцию по вводу символов см. в параграфе "Ввод знаков" (⇒ 33) раздела "Различные настройки".

Воспроизведение музыки с использованием *Bluetooth*[®]

Ресивер позволяет воспроизводить через беспроводную сеть музыкальные файлы, сохраненные на смартфоне или другом устройстве с функцией *Bluetooth*. Зона действия сети составляет 15 метров.

Сопряжение ресивера с другими устройствами

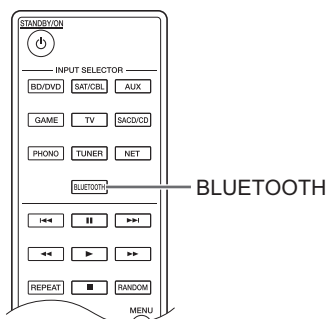

При первом подключении устройства с функцией *Bluetooth* необходимо выполнить процедуру сопряжения. Перед ее началом необходимо разобраться, как включить функцию настройки *Bluetooth* и подключаться к другим устройствам на устройстве с функцией *Bluetooth*.

1. Нажмите кнопку **BLUETOOTH** на пульте ДУ. Ресивер приступит к сопряжению, при этом на дисплее отображается "Now Pairing...".

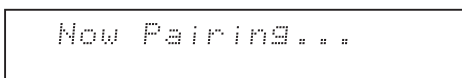

2. В то время как на дисплее отображается "Now Pairing...", в течение примерно 2 минут необходимо подключить устройство с функцией *Bluetooth*, находясь поблизости.

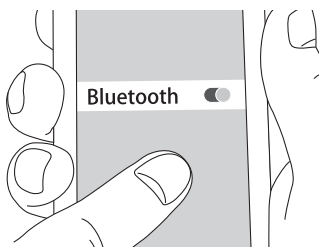

Выберите ресивер после его отображения на дисплее устройства с функцией *Bluetooth*. Процедура сопряжения завершится через небольшое время.

- Если отобразится запрос пароля, введите "0000".
- Для сопряжения с другим устройством с функцией *Bluetooth* необходимо нажать и

удерживать кнопку **ENTER** ресивера, пока на дисплее не отобразится сообщение "Now Pairing...". В ресивере можно зарегистрировать до восьми сопряженных устройств.

Воспроизведение

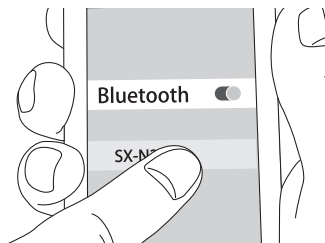

Если ресивер включен и устройство с функцией *Bluetooth* подключено, входной сигнал автоматически переключится на "BLUETOOTH". При этом может воспроизводиться музыка. Если на устройстве с функцией *Bluetooth* установлен низкий уровень громкости, ресивер не будет издавать звук, поэтому отрегулируйте громкость до подходящего уровня.

Если в меню настройки для параметра "3. Hardware"- "Bluetooth Wakeup" (⇒ 34) установлено значение "On", то после запуска подключения на устройстве с функцией *Bluetooth* ресивер включится автоматически.

- Для установки соединения после включения ресивера может потребоваться около минуты, поскольку для запуска функции *Bluetooth* требуется некоторое время.
- Вследствие особенностей беспроводной технологии *Bluetooth*, качество воспроизводимого на ресивере звука может оказаться несколько ниже, чем на устройстве с функцией *Bluetooth*.

Воспроизведение музыки с использованием функции AirPlay®

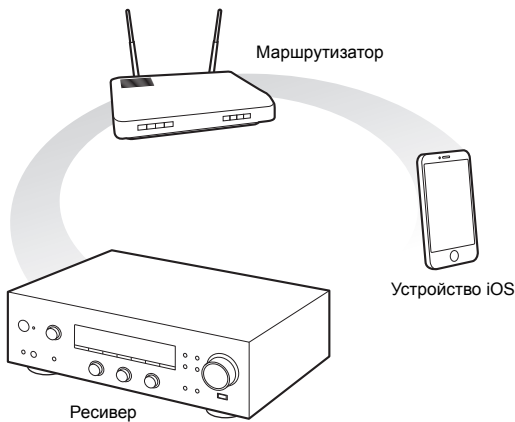

- Если вы используете систему iOS 7 или более поздней версии, в Центре управления отобразится значок AirPlay. Для отображения Центра управления проведите пальцем вверх по экрану устройства iOS.
 - Если значок AirPlay не отображается, проверьте правильность подключения ресивера и устройства iOS к маршрутизатору.
3. Воспроизведение музыки с iPhone, iPod touch или iPad.

Если на устройстве с функцией AirPlay установлен низкий уровень громкости, ресивер не будет издавать звук, поэтому отрегулируйте громкость до подходящего уровня.

Воспроизведение музыки с компьютера

- Функция AirPlay совместима с программой iTunes 10.2 или более поздней версии.

1. Нажмите кнопку NET.
2. Включите компьютер и запустите iTunes.
3. Щелкните по значку AirPlay в iTunes и выберите ресивер из открывшегося списка устройств.
4. Воспроизводите музыкальные файлы iTunes.

Если на устройстве с функцией AirPlay установлен низкий уровень громкости, ресивер не будет издавать звук, поэтому отрегулируйте громкость до подходящего уровня.

Ресивер позволяет беспроводным образом воспроизводить музыкальные файлы, сохраненные на iPhone, iPod touch или iPad. Музыкальные файлы можно также воспроизводить на компьютере с iTunes.

- Ресивер необходимо подключить к сети через тот же маршрутизатор, что и устройство iOS или компьютер.

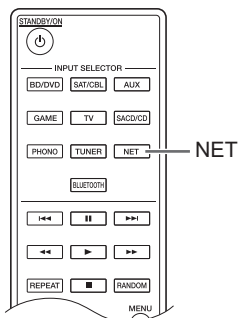

Воспроизведение музыки с iPhone, iPod touch или iPad

Перед подключением ресивера обновите операционную систему на устройстве iOS до последней версии.

1. Нажмите кнопку NET.
2. Включите настройку Wi-Fi на iPhone, iPod touch или iPad, а затем нажмите на значок AirPlay. Выберите ресивер из открывшегося списка устройств и нажмите "Done".

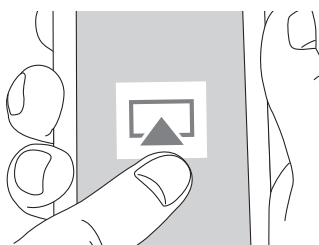

Если в меню настройки для параметра "3. Hardware"- "Network Standby" (⇨ 34) установлено значение "On", после запуска AirPlay ресивер включается автоматически и выбирается источник входного сигнала "NET". Если ресивер уже включен, то источник входного сигнала "NET" выбирается даже в случае, когда для этого параметра установлено значение "Off".

- Вследствие особенностей беспроводной технологии AirPlay, качество воспроизводимого на ресивере звука может оказаться несколько ниже, чем на устройстве с функцией AirPlay.
- Эти операции могут выполняться по-разному, в зависимости от версии iOS или iTunes.

Воспроизведение музыки с использованием функции Spotify

случае, когда для этого параметра установлено значение "Off".



Чтобы использовать Spotify, установите приложение Spotify на смартфоне или планшете и создайте премиум-аккаунт Spotify.

- Ресивер и смартфон или планшет должны быть подключены к одному и тому же маршрутизатору.
- Подробнее о настройке Spotify см. www.spotify.com/connect/
- Программное обеспечение Spotify регулируется лицензиями третьих лиц, с которыми можно ознакомиться по следующему адресу: www.spotify.com/connect/third-party-licenses

Воспроизведение

1. Включите настройку Wi-Fi на смартфоне или планшете и запустите приложение Spotify.
2. На экране воспроизведения дорожек нажмите значок Connect и выберите ресивер. Запустится потоковое воспроизведение записей через Spotify.

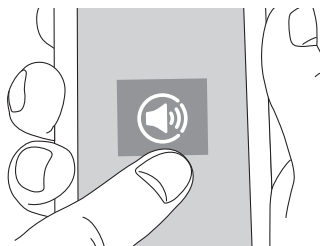

Если на устройстве с функцией Spotify установлен низкий уровень громкости, ресивер не будет издавать звук, поэтому отрегулируйте громкость до подходящего уровня.

Если в меню настройки для параметра "3. Hardware"- "Network Standby" (⇒ 34) установлено значение "On", после запуска Spotify ресивер включается автоматически и выбирается источник входного сигнала "NET". Если ресивер уже включен, то источник входного сигнала "NET" выбирается даже в

Воспроизведение музыки с устройств памяти USB

Установив устройство памяти USB в порт на передней панели ресивера, можно воспроизводить сохраненные на устройстве музыкальные файлы.

- Ресивер позволяет воспроизводить аудиофайлы высокого разрешения таких форматов, как WAV, FLAC и DSD, доступные через Интернет. Подробнее о поддерживаемых устройствах и форматах файлов см. “Совместимые устройства/носители/форматы файлов” (⇒ 40).

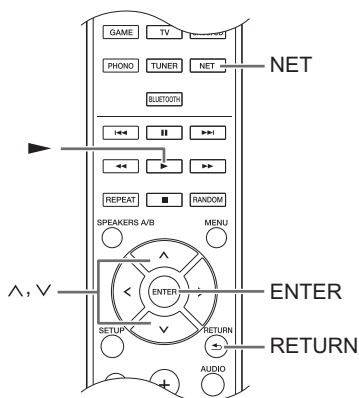
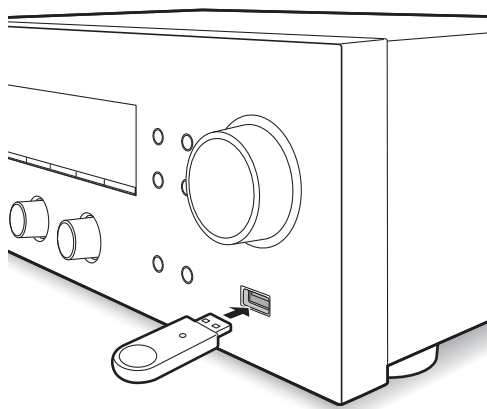

- Нажмите кнопку NET.
- Выберите на дисплее кнопками (^/∨) пункт “USB” и нажмите кнопку ENTER.



- Установите устройство памяти USB в порт USB. После обнаружения устройства памяти USB на дисплее отобразится “USB”. Если индикатор “USB” мигает, проверьте правильность установки устройства памяти USB.
 - Время считывания данных с устройства памяти USB зависит от его типа.

- Если носитель не подключен правильно или установленный носитель не поддерживается, отображается сообщение “No storage”.
- Нажмите кнопку ENTER. Отображается название дорожки или папки.
 - Выберите кнопками (^/∨) желаемую дорожку и нажмите кнопку воспроизведения (▶).
 - После выбора папки и нажатия кнопки (▶) воспроизведение начинается с первой дорожки в папке. Внутри папки можно выбрать конкретные дорожки кнопкой ENTER.
 - Воспроизводятся только музыкальные файлы, расположенные в папке на одном уровне. Кроме того, можно выбрать режим повторного воспроизведения Full и проигрывать все дорожки, сохраненные в устройстве памяти USB.
 - Порт USB ресивер соответствует стандарту USB 1.1. Скорость передачи данных может не соответствовать воспроизводимому контенту, в этом случае воспроизведение будет прерываться.

Функции домашней сети

Воспроизведение музыки с DLNA-совместимых устройств

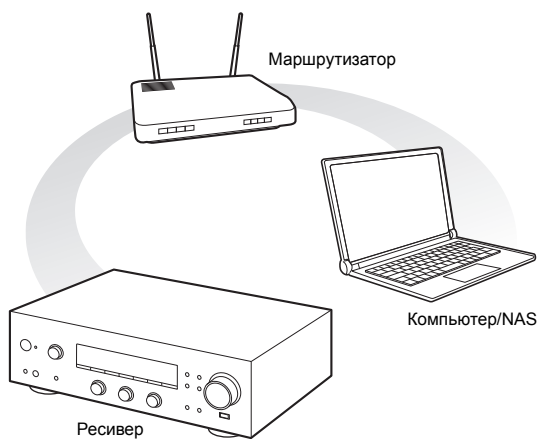

Ресивер позволяет использовать DLNA (*) для воспроизведения музыкальных файлов, сохраненных на компьютере или устройстве NAS. Ресивер позволяет воспроизводить аудиофайлы высокого разрешения таких форматов, как WAV, FLAC и DSD, доступные через Интернет. Подробнее о поддерживаемых устройствах и форматах файлов см. “Совместимые устройства/носители/форматы файлов” (⇒ 40).

- Ресивер и компьютер или устройство NAS должны быть подключены к одному и тому же маршрутизатору.

* DLNA (Digital Living Network Alliance) — это технологический стандарт, обеспечивающий совместную работу AV-компонентов, компьютеров и других устройств в домашней сети, или промышленная группа, разработавшая этот стандарт.

■ Настройка проигрывателя Windows Media® Player

Windows Media® Player 11

1. Включите компьютер и запустите Windows Media® Player 11.
2. В меню “Library” выберите пункт “Media Sharing”, чтобы открыть диалоговое окно.
3. В открывшемся окне установите флажок “Share my media” и нажмите “OK”, чтобы просмотреть совместимые устройства.
4. Выберите свой ресивер и нажмите “Allow”.
 - При щелчке по значку ресивера он отмечается флажком.
5. Нажмите “OK”, чтобы закрыть диалоговое окно.

Windows Media® Player 12

1. Включите компьютер и запустите Windows Media® Player 12.
2. В меню “Stream” выберите пункт “Turn on media streaming”, чтобы открыть диалоговое окно.

- Если потоковое вещание уже включено, выберите “More streaming options...” в меню “Stream”, чтобы отобразить подключенные к сети проигрыватели, затем перейдите к шагу 4.
3. Нажмите “Turn on media streaming”, чтобы отобразить подключенные к сети проигрыватели.
4. Выберите в “Media streaming options” свой ресивер и убедитесь, что для него установлено состояние “Allowed”.
5. Нажмите “OK”, чтобы закрыть диалоговое окно.
6. При использовании функции Play To откройте меню “Stream” и установите флажок “Allow remote control of my Player...”.

■ Воспроизведение музыки через ресивер

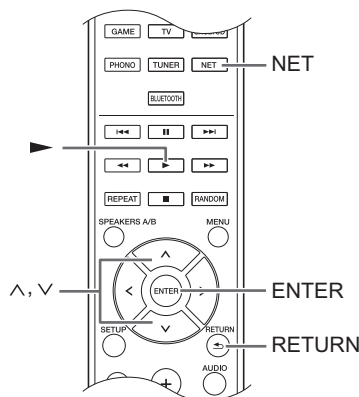

Через ресивер можно проигрывать музыкальные файлы, хранящиеся на сервере.

1. Запустите сервер (Windows Media® Player 11, Windows Media® Player 12 или устройство NAS) с музыкальными файлами для воспроизведения.
2. Нажмите кнопку NET.
3. Выберите на дисплее кнопками (∧/∨) пункт “DLNA” и нажмите кнопку ENTER.



4. Выберите сервер кнопками (∧/∨) и нажмите кнопку ENTER.

Отобразится папка сервера.

 - Имя сервера можно посмотреть в свойствах вашего компьютера.
 - В зависимости от функций сервера или параметров общего доступа, некоторое содержимое может не отображаться.
5. Выберите аудиофайл для воспроизведения кнопками (∧/∨) и нажмите кнопку ENTER или (▶).
 - Если по каким-либо причинам не удастся получить данные с сервера, на дисплее отобразится “No Item”. В этом случае проверьте сервер и сетевые соединения.

■ Использование функции Play To

Используя DLNA-совместимое управляющее устройство или компьютер, можно воспроизводить хранящиеся на сервере музыкальные файлы. Далее приводится процедура дистанционного воспроизведения с использованием Windows Media® Player 12.

1. Включите ресивер.
2. Включите компьютер и запустите Windows Media® Player 12.
3. Выберите в Windows Media® Player 12 файл для воспроизведения и щелкните по нему правой кнопкой мыши.
 - Откроется всплывающее меню.
 - Чтобы воспользоваться функцией Play To при хранении аудиофайлов на другом сервере, откройте этот сервер в списке "Other Libraries" и выберите аудиофайл для воспроизведения.
4. Нажмите "Play to" и выберите ресивер из списка Play To.

Откройте диалоговое окно Windows Media® Player 12 "Play To" и запустите воспроизведение с ресивера.

Для управления дистанционным воспроизведением используйте диалоговое окно "Play To".

- Дистанционное воспроизведение невозможно, если ресивер выполняет другую сетевую операцию или воспроизводит музыкальный файл, сохраненный на подключенном к нему устройстве памяти USB.
 - Если ваш компьютер работает под управлением Windows® 8, щелкните "Play To" и выберите ресивер.
5. Отрегулируйте уровень звука с помощью регулятора в диалоговом окне "Play To".
 - По умолчанию установлен уровень громкости 64. Этот уровень можно изменить с помощью функции настройки через Интернет. Инструкцию по доступу к функции настройки через Интернет см. в пункте "Регистрация избранных радиостанций (My Favorites)" (⇒ 18) раздела "Прослушивание интернет-радио".
 - Иногда уровни громкости, отображаемые в диалоговом окне "Play To" и на дисплее ресивера, могут отличаться.
 - Когда уровень громкости регулируется с ресивера, эти изменения не отражаются в диалоговом окне "Play To".
- В зависимости от версии Windows Media® Player, имена элементов могут отличаться от описанных здесь.

Потоковая трансляция музыки из общей папки (Home Media)

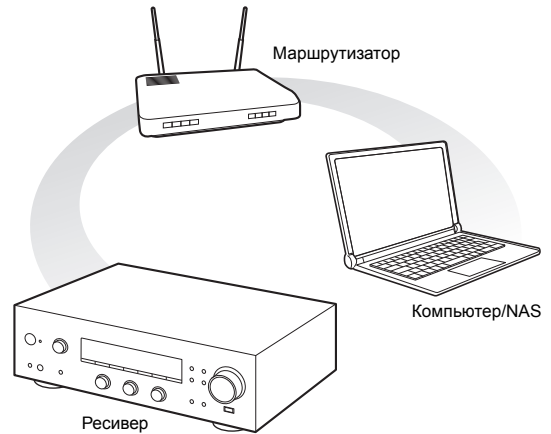

Общая папка создается на сетевом устройстве, таком как ПК или NAS (сетевое хранилище, жесткий диск, подключенный к домашней сети), для предоставления доступа другим пользователям к находящимся в ней элементам. Вы можете воспроизводить музыкальные файлы с ПК или NAS-устройства, подключенного к той же домашней сети, что и ресивер. Ресивер позволяет воспроизводить аудиофайлы высокого разрешения таких форматов, как WAV, FLAC и DSD, доступные через Интернет. Подробнее о поддерживаемых устройствах и форматах файлов см. "Совместимые устройства/носители/форматы файлов" (⇒ 40).

- Ресивер и компьютер или устройство NAS должны быть подключены к одному и тому же маршрутизатору.
- Необходимо сначала соответствующим образом настроить компьютер или NAS. Информацию о настройке см. в руководстве по эксплуатации каждого устройства. В этом разделе описывается настройка с использованием Windows® 7 и Windows® 8.

■ Настройка проигрывателя Windows Настройка параметров общего доступа к ресурсам

1. Включите компьютер.
2. Выберите в меню "Control Panel" пункт "Choose homegroup and sharing options".
 - Если меню не отображается, установите для параметра "View by" значение "Category".
3. Выберите "Change advanced sharing settings".
4. Установите следующие переключатели в "Home or Work" (Windows 7) или "Private" и "All Networks" (Windows 8):
 - "Turn on network discovery"
 - "Turn on file and printer sharing"
 - "Turn on sharing so anyone with network access can read and write files in the Public folders"
 - "Turn off password protected sharing"
5. Выберите "Save Changes" и нажмите кнопку "OK" в диалоговом окне.

Создание общей папки

1. Выберите папку для предоставления общего доступа и щелкните по ней правой кнопкой.
2. Выберите "Properties".
3. Выберите "Advanced Sharing" на вкладке "Sharing".
4. Установите флажок "Share this folder" и нажмите кнопку "OK".
5. Нажмите кнопку "Share" на панели "Network File and Folder Sharing".
6. Выберите "Everyone" из выпадающего меню. Нажмите "Add" и затем "Share".
 - Чтобы назначить имя пользователя и пароль к общей папке, установите "Permissions" в "Advanced Sharing" на вкладке "Sharing".
 - Проверьте настройку рабочей группы.

■ Воспроизведение

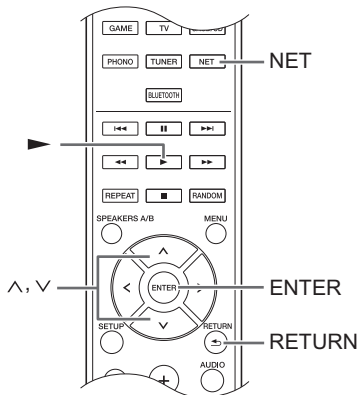

Через ресивер можно проигрывать музыкальные файлы из общей папки, хранящейся на любом подключенном устройстве.

1. Нажмите кнопку NET.
2. Выберите на дисплее кнопками (^/∨) пункт "Home Media" и нажмите кнопку ENTER.

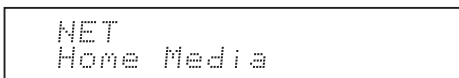

3. Выберите сервер кнопками (^/∨) и нажмите кнопку ENTER.
 - Имя сервера можно посмотреть в свойствах вашего компьютера.
4. Выберите общую папку кнопками (^/∨) и нажмите кнопку ENTER.
5. При отображении запроса имени пользователя и пароля введите требуемые учетные данные.
 - Инструкцию по вводу символов см. в параграфе "Ввод знаков" (⇒ 33) раздела "Различные настройки".
 - Используйте учетные данные, заданные при создании общей папки. После однократного ввода учетных данных они сохраняются, и их не требуется вводить в следующий раз.
6. Выберите музыкальные файл для воспроизведения кнопками (^/∨) и нажмите кнопку ENTER или (▶).

Воспроизведение музыки с подключенного проигрывателя

воспроизведение переключится в цифровой режим.

Ru

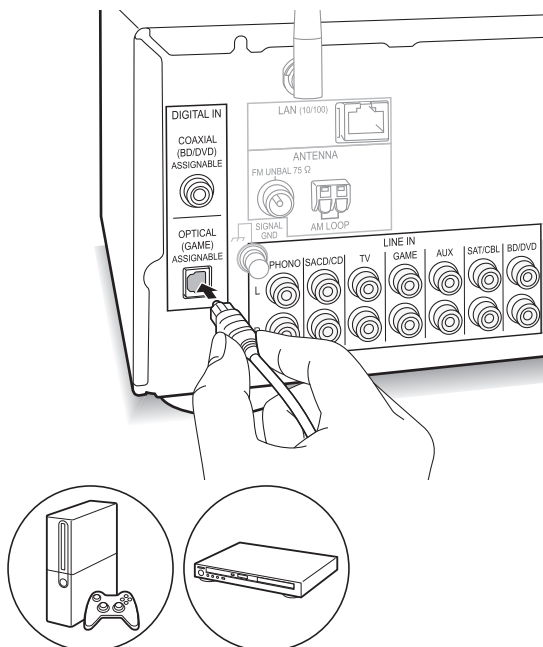

Звуковые файлы можно прослушивать через такие проигрыватели, как телевизоры, проигрыватели дисков Blu-ray и игровые консоли. Инструкцию по подключению см. в "Подключение проигрывателя" (⇒ 12).

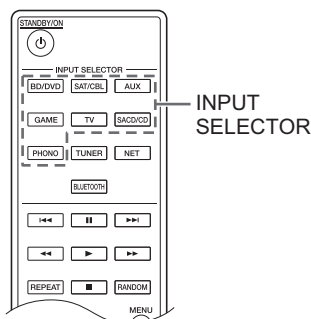

1. Выберите источник входного сигнала ручкой INPUT SELECTOR в соответствии с подключенными проигрывателями. (Если проигрыватель подключен через гнездо BD/DVD, выберите "BD/DVD".)
2. Запустите воспроизведение на проигрывателе. Если в меню настройки для параметра "3. Hardware"-"Opt1 In Wakeup" (⇒ 34) установлено значение "On", после запуска воспроизведения на устройстве, подключенном к гнезду "OPTICAL", ресивер включается автоматически, и выбирается источник входного сигнала.
 - Если при воспроизведении аналогового источника входного сигнала на тот же вход с тем же именем поступит цифровой сигнал,

Прослушивание радио

- SX-N30: можно прослушивать радиостанции AM/FM. SX-N30DAB: можно прослушивать радиостанции DAB/FM.

Настройка на радиостанции AM/FM (Радиостанции AM доступны только на SX-N30)

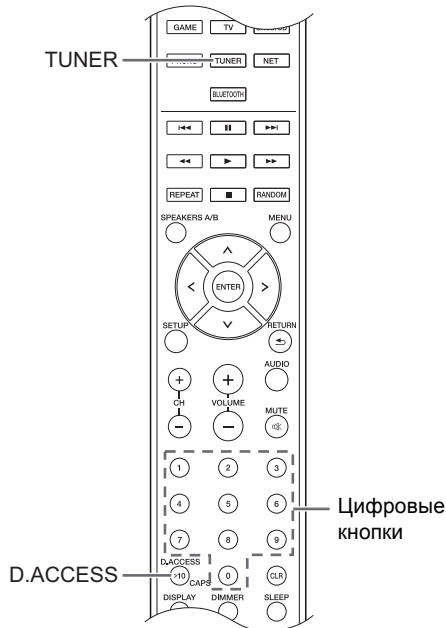
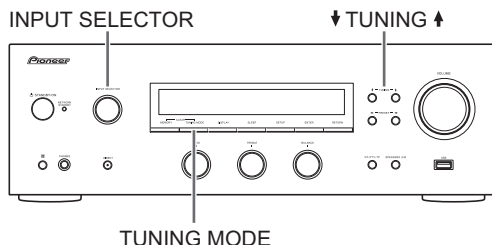

■ Автоматическая настройка на радиостанции

1. Вращая ручку INPUT SELECTOR ресивера, выберите на дисплее "AM" или "FM".
2. Нажмите кнопку TUNING MODE, чтобы на дисплее загорелся индикатор "AUTO".
3. Нажмите кнопку ↓ TUNING ↑ для запуска автоматической настройки.
 - После нахождения радиостанции поиск автоматически прекращается. При настройке на радиостанцию на дисплее загорается индикатор

"▶TUNED◀". При настройке на стерео FM радиостанцию горит индикатор "FM STEREO".

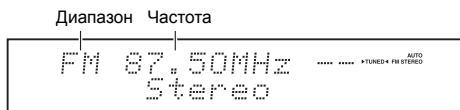

Если прием радиостанций FM слаб: в случае слабого приема радиоволн или поблизости находится источник большого шума, измените настройку приема на монофоническое прослушивание (см. "Ручная настройка на радиостанции" в следующем разделе). Это позволит свести к минимуму шум и прерывания аудиозаписи.

■ Ручная настройка на радиостанции

После ручной настройки на радиостанцию FM последняя будет приниматься в монофоническом звучании.

1. Вращая ручку INPUT SELECTOR ресивера, выберите на дисплее "AM" или "FM".
2. Нажмите кнопку TUNING MODE, чтобы на дисплее погас индикатор "AUTO".
3. Выберите радиостанцию кнопками ↓ TUNING ↑.
 - При каждом нажатии этой кнопки частота меняется на 1. При удержании кнопки в нажатом состоянии частота меняется непрерывно и останавливается при отпускании кнопки.
 - (SX-N30) Шаг изменения частоты AM можно изменить. См. "3. Hardware"-"AM Freq Step" (⇒ 34) в меню настройки.

■ Настройка на радиостанции по частоте

Этот способ позволяет напрямую вводить частоту радиостанции, на которую вы хотите настроиться.

1. Нажимая периодически кнопку TUNER на пульте ДУ, выберите на дисплее "AM" или "FM".
 2. Нажмите кнопку D.ACCESS.
 3. Используя цифровые кнопки, введите частоту радиостанции в течение 8 секунд.
 - Для ввода частоты 87,50 МГц (FM), нажмите [8], [7], [5], [0]. Если вы ввели неправильную цифру, нажмите кнопку D.ACCESS еще раз и повторите ввод цифры.
- (SX-N30DAB) Для других настроек (⇒ 34, FM Search Lvl)

Прием RDS (SX-N30/SX-N30DAB)

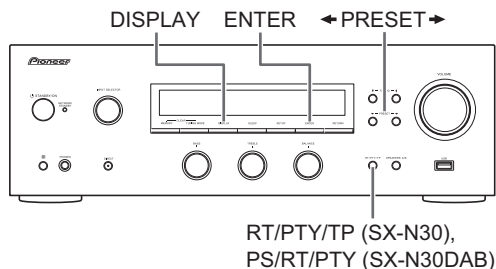

Аббревиатура RDS означает Radio Data System (система передачи данных) и является способом передачи данных в FM-радиосигналах.

- RDS работает только в тех регионах, в которых ведется вещание RDS.
- Иногда текстовая информация, отображаемая на дисплее, не соответствует контенту, передаваемому RDS-станцией. Более того, если язык, на котором ведется передача, не поддерживается вашим устройством, могут отображаться некорректные символы. Однако это не является неисправностью.
- При слабом сигнале радиостанции данные RDS могут отображаться постоянно или не отображаться совсем.

Название радиостанции (PS): При настройке на радиостанцию, передающую информацию PS, отображается название радиостанции. При нажатии кнопки DISPLAY в течение 3 секунд отображается частота.

Радиотекст (RT): При настройке на радиостанцию, передающую информацию RT, на дисплее ресивера отображается текст.

Тип передачи (PTY): Позволяет искать RDS-станции по типу передач.

Передачи о дорожном движении (TP) (SX-N30): Позволяет искать радиостанции, передающие информацию о дорожном движении.

Отображение радиотекста (RT)

1. Нажмите кнопку RT/PTY/TP / PS/RT/PTY на ресивере один раз.
Радиотекст отображается на дисплее в виде бегущей строки. Сообщение "No Text Data" означает, что текстовая информация недоступна.

Поиск по типу (PTY)

1. Нажмите кнопку RT/PTY/TP / PS/RT/PTY на ресивере два раза.
На дисплее отображается тип текущей передачи.
2. Кнопками ◀ PRESET ▶ выберите тип передачи для поиска.
На дисплее отображаются следующие типы RDS-станций:
 - None
 - News (Новостные сообщения)
 - Affairs (Текущие события)
 - Info (Информация)

- Sport
- Educate (Образование)
- Drama
- Culture
- Science (Наука и технология)
- Varied
- Pop M (Поп-музыка)
- Rock M (Рок-музыка)
- Easy M (Дорожная музыка)
- Light M (Легкая классика)
- Classics (Серьезная классика)
- Other M (Прочая музыка)
- Weather
- Finance
- Children (Передачи для детей)
- Social (События общественной жизни)
- Religion
- Phone In
- Travel
- Leisure
- Jazz (Джаз)
- Country (Кантри)
- Nation M (Этническая музыка)
- Oldies (Старая музыка)
- Folk M (Фолк-музыка)
- Document (Документальные передачи)

3. Для поиска радиостанций выбранного типа нажмите ENTER.
4. При обнаружении радиостанции начинает мигать индикатор на дисплее. Снова нажмите ENTER.
 - Если такие радиостанции не найдены, отображается сообщение "Not Found".

Прослушивание информации о дорожном движении (TP) (SX-N30)

1. Трижды нажмите кнопку RT/PTY/TP на устройстве.
Если найденная радиостанция передает информацию о дорожном движении, на дисплее отображается "[TP]". Если информация о дорожном движении недоступна, отображается только "TP".
2. Для поиска радиостанций, передающих информацию о дорожном движении, нажмите ENTER.
3. При обнаружении радиостанции поиск прекращается и начинается прием информации о дорожном движении.
 - Если такие радиостанции не найдены, отображается сообщение "Not Found".

Прослушивание цифрового радио DAB (SX-N30DAB)

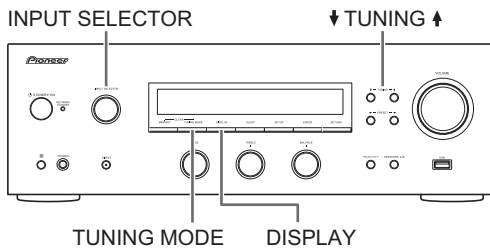

■ Настройка на радиостанции

Благодаря встроенному тюнеру вы можете прослушивать передачи цифрового радио DAB.

1. Вращая ручку INPUT SELECTOR ресивера, выберите на дисплее "DAB".
При первом выборе DAB функция автоматической настройки сканирует диапазон 3 DAB на предмет мультимплексов (т. е. радиостанций), доступных в вашем регионе.
После завершения процесса сканирования выбирается первая обнаруженная радиостанция.
 - Сканирование можно повторить, выбрав пункт "DAB Scan" (⇒ 34) в меню настройки.
2. Выберите радиостанцию кнопками ↓ TUNING ↑.

Сортировка радиостанций

Радиостанции можно отсортировать по алфавиту, мультимплексам и активности.

1. Нажимая периодически кнопку TUNING MODE, выберите способ сортировки отображаемых на дисплее радиостанций из следующих вариантов:
 - Alphabet** (установка по умолчанию): в алфавитном порядке;
 - Multiplex**: по мультимплексам;
 - Active ST**: по активности. В этом случае доступные для приема радиостанции отображаются в верхней части списка. Радиостанции, нормальный прием которых невозможен, отображаются в нижней части списка.

Отображение информации DAB-радио

1. Нажимая периодически кнопку DISPLAY, можно отобразить дополнительную информацию о выбранной радиостанции DAB.

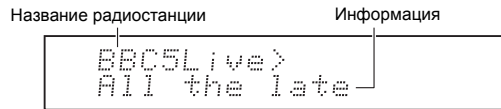

Динамический текстовый сегмент (DLS): при настройке на радиостанцию, передающую текстовые данные DLS, этот текст прокручивается на дисплее.

Тип передачи: отображение типа передачи.

Скорость передачи и режим прослушивания: отображение скорости передачи радиостанции и режима прослушивания (стерео, моно или сведенное стерео).

Качество сигнала: отображение качества сигнала.
0–59: плохой прием;
60–79: хороший прием;
80–100: отличный прием.

Название мультимплекса: отображение названия текущего мультимплекса.

Номер и частота мультимплекса: отображение номера канала и частоты текущего мультимплекса.

- Для других настроек (⇒ 34, DAB DRC)

Предварительная настройка радиостанции (SX-N30/SX-N30DAB)

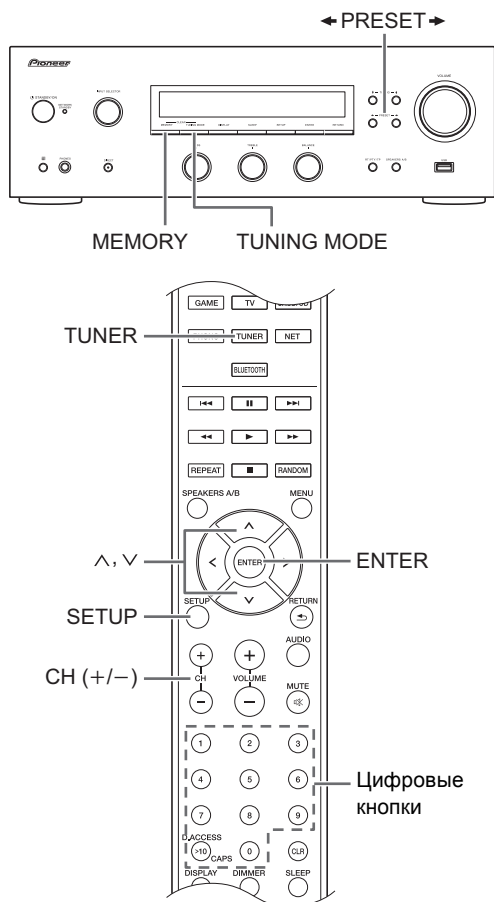

Вы можете зарегистрировать до 40 радиостанций. Предварительная регистрация позволяет прямо настраиваться на вашу любимую радиостанцию.

■ Регистрация радиостанций

1. Настройтесь на радиостанцию, которую желаете зарегистрировать.
2. Нажмите кнопку MEMORY на ресивере.
3. Нажимая кнопки ◀ PRESET ▶, в течение 8 секунд выберите номер от 1 до 40 — номер тем временем мигает.
4. Снова нажмите кнопку MEMORY, чтобы зарегистрировать радиостанцию. После того, как радиостанция зарегистрирована, номер пресета перестает мигать и начинает гореть постоянно.

■ Выбор зарегистрированных радиостанций

1. Нажимая периодически кнопку TUNER на пульте ДУ, выберите на дисплее “AM”, “DAB” или “FM”.
2. Выберите номер пресета кнопками CH (+/-).
 - В качестве альтернативы можно также напрямую ввести номер пресета цифровыми кнопками на пульте ДУ или воспользоваться кнопками ◀ PRESET ▶ на ресивере.

Переименование зарегистрированной радиостанции

1. Во время отображения номера пресета на дисплее нажмите кнопку SETUP на пульте ДУ, с помощью кнопок (▲/▼) выберите пункт “4. Source” и нажмите кнопку ENTER.
2. Выберите кнопками (▲/▼) пункт “Name Edit” и нажмите ENTER.
3. Введите название длиной не более 10 символов.
 - Инструкцию по вводу символов см. в параграфе “Ввод знаков” (⇒ 33) раздела “Различные настройки”.

Удаление зарегистрированной радиостанции

1. Нажмите и удерживайте кнопку MEMORY на ресивере, затем нажмите кнопку TUNING MODE для удаления номера пресета. Номер пресета удаляется и гаснет на дисплее.

Различные настройки

Регулировка качества звука и т. п.

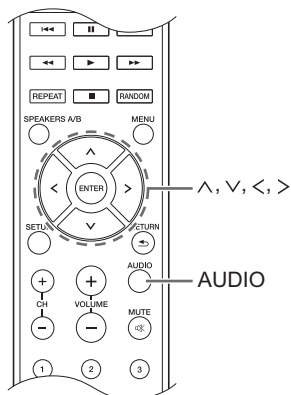

1. Нажмите кнопку AUDIO.
2. Выберите кнопками (^/∇) параметр для изменения.
3. Измените значение параметра кнопками (</>).

■ Direct

В ресивере предусмотрена функция Direct, обеспечивающая прямое воспроизведение оригинального звука с обходом цепей регулирования тембра.

On

Off (значение по умолчанию)

- На дисплее отобразится сообщение "DIRECT" после выбора "On".
- Настройки "Bass" и "Treble" при выборе "On" отключаются.

■ Bass

Регулировка уровня низких частот.

Выбор значения в диапазоне от **-10 dB** до **+10 dB** с приращением 2 дБ. (значение по умолчанию: 0 dB)

■ Treble

Регулировка уровня верхних частот.

Выбор значения в диапазоне от **-10 dB** до **+10 dB** с приращением 2 дБ. (значение по умолчанию: 0 dB)

■ Balance

Регулировка баланса между левым и правым динамиками.

Выбор значения в диапазоне от **L+10** до **R+10** с приращением 2. (значение по умолчанию: 0)

Таймер автоматического выключения

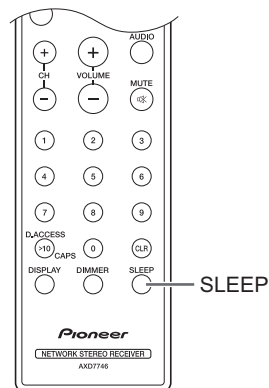

Таймер автоматического выключения позволяет настроить ресивер таким образом, чтобы он автоматически выключался после определенного периода времени.

1. Установите время периодическим нажатием кнопки SLEEP.

- С помощью кнопки SLEEP можно установить время сна в диапазоне от 90 до 10 минут с приращением по 10 минут.

Настройка считается выполненной через 5 секунд после отображения желаемого времени.

- При установленном таймере автоматического выключения на дисплее отобразится "SLEEP".

■ **Проверка оставшегося времени:** чтобы узнать время, оставшееся до перевода ресивера в ждущий режим, нажмите кнопку SLEEP.

■ **Отмена режима таймера автоматического выключения:** периодически нажимайте кнопку SLEEP, пока на дисплее не погаснет слово "SLEEP".

Ввод знаков

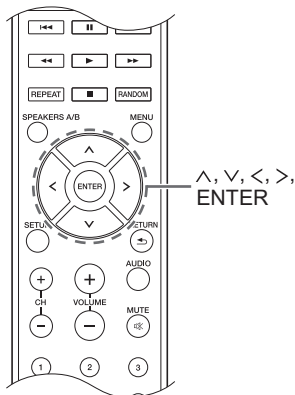

При настройке сети, в меню интернет-радио и т. п., когда экран дисплея принимает показанный ниже вид, можно вводить знаки. Процедура ввода знаков описана ниже.

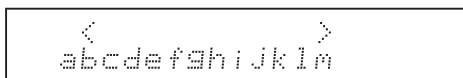

1. Выберите знак или символ кнопками (^/∇/</>) и нажмите кнопку ENTER.
Для ввода дополнительных знаков повторите действия.
Предусмотрено использование следующих знаков.

a

a	b	c	d	e	f	g	h	i	j	k	l	m
n	o	p	q	r	s	t	u	v	w	x	y	z
1	2	3	4	5	6	7	8	9	0	-	^	\
,	.	/	;	:	@	[]	S	p	a	c	e
A/a		<->		B S O K								

b

A	B	C	D	E	F	G	H	I	J	K	L	M
N	O	P	Q	R	S	T	U	V	W	X	Y	Z
!	"	#	\$	%	&	'	()	_	=	~	
<	>	?	+	*	\	{	}	S	p	a	c	e
A/a		<->		B S O K								

- **A/a***: переключение регистра. (a → b)
- **Space**: ввод пробела шириной один знак.
- **← (стрелка влево) / → (стрелка вправо)**: перемещение курсора в поле для ввода текста.
- **BS (стирание)****: удаление знаков слева от курсора с перемещением курсора влево.
- **аӑ**: при отображении этих знаков можно изменить отображаемые знаки на знаки с умлякутами.
- * Их также можно изменить нажатием кнопки [>10].
- ** Чтобы стереть сразу все введенные знаки, нажмите кнопку CLR.

2. После завершения ввода с помощью кнопок (^/∇/</>) выберите "OK" и нажмите кнопку ENTER.

Меню настройки

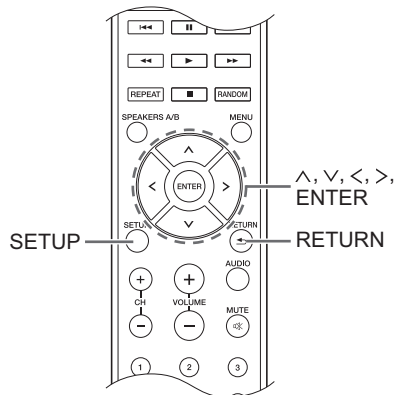

В ресивере предусмотрены расширенные настройки, открывающие дополнительные возможности при его эксплуатации. Процедура настройки описана ниже.

1. Нажмите кнопку SETUP.
2. Выберите кнопками (^/∇) параметр для изменения и нажмите кнопку ENTER.
 - Чтобы отменить операцию, нажмите кнопку SETUP.
3. Выберите кнопками (^/∇) подменю для изменения.
4. Измените значения параметров кнопками (</>).
5. После завершения настройки нажмите кнопку SETUP для выхода из меню.

■ 1. Digital Audio Input

Имеется возможность изменения назначенного входа между селекторами входов и гнездами DIGITAL IN COAXIAL/OPTICAL. Если указание назначения гнезда не требуется, выберите "----".

По умолчанию заданы следующие значения:

- COAXIAL1** : BD/DVD
- OPTICAL1** : GAME

- Для входных ИКМ-сигналов (стерео, моно) используются частоты дискретизации 32/44, 1/48/ 88,2/96 кГц при разрядности 16, 20 и 24 бита.

■ 2. Main Volume

Выполните настройку громкости.

Maximum Volume: максимальный уровень громкости.
Off (значение по умолчанию)
30-79

PowerOn Volume: уровень громкости при включении ресивера.

- Last** (значение по умолчанию): уровень громкости устанавливается таким же, каким он был при последнем переключении ресивера в ждущий режим.
- Min - Max**

HeadphoneLevel: уровень громкости при использовании наушников.
-12 dB - +12 dB (значение по умолчанию: 0 dB)

■ 3. Hardware

Speaker Impedance: если импеданс какой-либо из подключенных динамиков равен или превышает 4 Ом и менее 6 Ом или при подключении различных левых и правых динамиков к зажимам SPEAKERS A/B, следует установить значение 4 Ом.

- Перед настройкой уменьшите громкость до минимального уровня.

6Ω (значение по умолчанию)

4Ω

AutoPowerDown: при отсутствии входного аудиосигнала ресивер автоматически переходит в ждущий режим (*), если в течение 20 минут не будет выполнено никаких операций.

On (значение по умолчанию)

Off

* Становится режимом NETWORK STANDBY, сводящим к минимуму повышение энергопотребления при включении любой из функций Network Standby, Bluetooth Wakeup или Opt1 In Wakeup.

Network Standby: включать питание ресивера можно по сети, используя такое приложение, как SX-N30 ControlApp.

On

Off (значение по умолчанию)

- При использовании функции "Network Standby" повышается энергопотребление, даже если ресивер находится в ждущем режиме. Однако это повышение сводится до минимума за счет автоматического перехода в режим NETWORK STANDBY, когда запитаны только самые необходимые цепи.
- Если данный пункт не отображается, подождите несколько секунд, пока не запустится функция сети.

Bluetooth Wakeup: функция активации ресивера из ждущего режим при подключении устройства с функцией *Bluetooth*.

On

Off (значение по умолчанию)

- Выбор значения "On" повышает энергопотребление, даже если ресивер находится в ждущем режиме. Однако это повышение сводится до минимума за счет автоматического перехода в режим NETWORK STANDBY, когда запитаны только самые необходимые цепи.
- Этот параметр фиксируется на значении "Off", если параметр "6. Bluetooth"- "Auto In Change" (⇒ 35) установлен в значение "Off".
- Если данный пункт не отображается, подождите несколько секунд, пока не запустится функция сети.

Opt1 In Wakeup: данная функция позволяет при ждущем режиме ресивера автоматически обнаруживать поступление аудиосигнала через гнездо OPTICAL.

Off (значение по умолчанию)

On: ресивер включается, и выводится аудиосигнал.

- Если к гнезду OPTICAL присоединен кабель и этот параметр включен, энергопотребление повышается, даже если ресивер находится в ждущем режиме, однако это повышение сводится до минимума за счет автоматического перехода в режим NETWORK STANDBY, когда запитаны только самые необходимые цепи.

AM Freq Step (SX-N30): изменение шага частоты AM-диапазона.

9kHz (значение по умолчанию): частота регулируется шагами по 9 кГц.

10kHz: частота регулируется шагами по 10 кГц.

DAB Scan (SX-N30DAB): определение диапазона DAB, сканируемого при автоматической настройке. Для запуска сканирования выделите элемент и нажмите кнопку ENTER.

World Wide (значение по умолчанию): диапазон III (5A–13F)

UK: диапазон III (11B–12D)

DAB DRC (SX-N30DAB): при помощи функции DRC (динамическое управление диапазоном) можно уменьшить динамический диапазон цифрового радио DAB с тем, чтобы вы все еще могли слышать тихие фрагменты при низких уровнях громкости — идеально для прослушивания радио поздним вечером, когда вы не хотите никого беспокоить.

0 (значение по умолчанию): функция DRC выключена

1: большое уменьшение динамического диапазона

1/2: небольшое уменьшение динамического диапазона

FM Search Lvl (SX-N30DAB): этот параметр позволяет при автоматической настройке выбирать только FM-радиостанции с сильным принимаемым сигналом, в отличие от обычного режима, когда поиск останавливается на FM-радиостанциях со слабым сигналом. Для его настройки необходимо выбрать "FM" в качестве источника входного сигнала.

Normal (значение по умолчанию)

Strong: выбираются только радиостанции с сильным принимаемым сигналом.

■ 4. Source

IntelliVolume: даже при установленном на ресивере уровне громкости не меняется, громкость звука может зависеть от подключенных устройств. Этот параметр позволяет уменьшить данное различие. Для его установки необходимо выбрать каждый из источников входного сигнала.

-12 dB - +12 dB (значение по умолчанию: 0 dB)

Name Edit: введите простые имена длиной до 10 знаков для источников входного сигнала или предустановленных радиостанций AM/DAB/FM. Для задания имен выберите каждый источник входного сигнала или номер пресета зарегистрированной радиостанции.

- Инструкцию по вводу символов см. в параграфе "Ввод знаков"(⇒ 33).

■ 5. Network

Выполните настройку сети.

- Если данный пункт не отображается, подождите несколько секунд, пока не запустится функция сети.
- Если в настройке сети используется DHCP, установите для параметра "DHCP" значение "Enable", чтобы настроить параметр автоматически. ("Enable" установлено по умолчанию) Чтобы назначить каждому компоненту фиксированные IP-адреса, для параметра необходимо установить "DHCP" значение "Disable", назначить адрес ресивера в поле "IP Address" и задать параметры вашей сети, такие как маска подсети и шлюз.

Wi-Fi: подключите ресивер к сети через беспроводной маршрутизатор.

On: подключение к беспроводной сети

Off (Wired) (значение по умолчанию): подключение к проводной сети

Wi-Fi Setup: задать параметры беспроводной сети можно нажатием кнопки ENTER, когда на дисплее отображается "Start". Подробнее см. "Соединение через Wi-Fi®" (⇒ 15).

SSID: будет отображаться код SSID подключенной точки доступа.

Signal: будет отображаться уровень сигнала подключенной точки доступа.

Status: будет отображаться статус подключенной точки доступа.

MAC Address: просмотр MAC-адреса ресивера.

DHCP:

Enable (значение по умолчанию)

Disable

IP Address: просмотр и задание IP-адреса.

Subnet Mask: просмотр и задание маски подсети.

Gateway: просмотр и задание параметров шлюза по умолчанию.

DNS Server: просмотр и задание параметров сервера DNS.

Proxy URL: установка адреса прокси-сервера.

Proxy Port: установка номера порта прокси-сервера.

- Отображается только при установке Proxy URL.

Friendly Name: задание простого имени ресивера для отображения на сетевом устройстве. Нажмите кнопку ENTER и введите имя длиной не более 31 знака.

- Инструкцию по вводу символов см. в параграфе "Ввод знаков" (⇒ 33).

AirPlay PW: ввод пароля для использования функции AirPlay только зарегистрированными пользователями. Нажмите кнопку ENTER и введите имя длиной не более 31 знака.

- Инструкцию по вводу символов см. в параграфе "Ввод знаков" (⇒ 33).

Network Check: проверка подключения к сети. Когда на дисплее отображается "Start", нажмите ENTER.

■ 6. Bluetooth

Выполните настройку *Bluetooth*.

- Если данный пункт не отображается, подождите несколько секунд, пока не запустится функция сети.

Bluetooth: выбор между использованием и неиспользованием функции *Bluetooth*.

On (значение по умолчанию)

Off

- Выберите "On" при выполнении следующих настроек *Bluetooth*.

Auto In Change: функция автоматического переключения входа ресивера в режим "BLUETOOTH" при подключении к ресиверу с устройства с функцией *Bluetooth*.

On (значение по умолчанию)

Off

- Если вход не переключается автоматически, установите значение "Off" и измените вход вручную.

Auto Reconnect: функция автоматического возобновления соединения с устройством с функцией *Bluetooth*, подключенным в момент последнего переключения входа в режим "BLUETOOTH".

On (значение по умолчанию)

Off

- Данное действие поддерживают не все устройства с функцией *Bluetooth*.

Pairing Info: стирание сохраненной в ресивере информации о предыдущих сопряжениях. Чтобы стереть данную информацию, нажмите кнопку ENTER, когда на дисплее отображается "Clear".

- При этом на устройстве с функцией *Bluetooth* информация о сопряжениях не стирается. Чтобы повторно установить сопряжение ресивера с таким устройством, необходимо заранее стереть *Bluetooth* на нем информацию о сопряжениях. Инструкцию по стиранию информации о сопряжениях на устройстве с функцией *Bluetooth* см. в его руководстве по эксплуатации.

Device: отображение имени устройства с функцией *Bluetooth*, подключенного к ресиверу.

- Когда параметр "Status" имеет статус "Ready" или "Pairing", имя не отображается.

Status: отображение статуса устройства с функцией *Bluetooth*, подключенного к ресиверу.

Ready: сопряжение не установлено

Pairing: выполняется сопряжение

Connected: подключено

■ 7. Firmware Update

Задайте настройки обновления встроенного программного обеспечения.

- Если данный пункт не отображается, подождите несколько секунд, пока не запустится функция сети.

Update Notice: уведомление о доступности обновления встроенного программного обеспечения через сеть.

Enable (значение по умолчанию)

Disable

Version: отображение текущей версии встроенного программного обеспечения.

Update via NET: функция обновления встроенного программного обеспечения через сеть. Для запуска обновления нажмите кнопку ENTER.

- При отсутствии обновлений или доступа к Интернету данная функция будет недоступна.

Update via USB: функция обновления встроенного программного обеспечения через USB. Для запуска обновления нажмите кнопку ENTER.

- При отсутствии обновлений на устройстве памяти USB или если такое устройство не подключено данная функция будет недоступна.

■ 8. Lock

SetupParameter: блокировка меню настройки с целью защиты параметров.

Locked

Unlocked (значение по умолчанию)

Обновление встроенного программного обеспечения

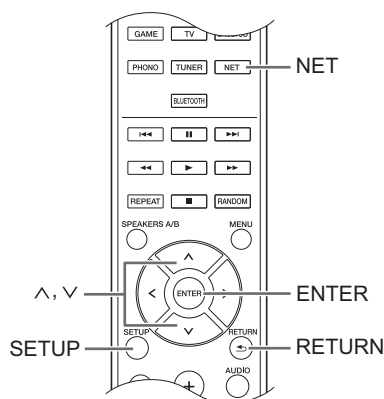

Обновите встроенное программное обеспечение посредством сети или соединения USB. Посетите наш веб-сайт, чтобы загрузить самое последнее встроенное программное обеспечение. (Если встроенного программного обеспечения нет в списке, то его обновление не доступно.)

Ограничение ответственности

Программа и сопроводительная онлайн-документация предоставляются на ваш собственный риск. Наша компания не несет ответственности и не возмещает какой-либо ущерб по претензиям любого рода, касающимся использования программы и сопроводительной онлайн-документации и поданной на основании контракта или обязательств, вне зависимости от правовой теории. Ни при каких обстоятельствах наша компания не несет ответственности перед вами или в отношении третьих сторон за любой фактический, косвенный, побочный и последующий ущерб, включая в том числе компенсацию и возмещение, или за ущерб вследствие потери имеющейся или ожидаемой прибыли, потери данных или по любой другой причине.

■ Обновление встроенного программного обеспечения посредством сети

Обновить встроенное программное обеспечение можно путем подключения ресивера к сети.

Меры предосторожности при обновлении встроенного программного обеспечения

- Убедитесь, что ресивер включен и подключен к сети.
- Перед запуском обновления остановите прослушивание интернет-радио или воспроизведение музыки с карты памяти USB, сервера либо любого другого устройства.
- В процессе обновления никогда не отсоединяйте и не выключайте ресивер.
- В процессе обновления, никогда не отсоединяйте и не присоединяйте снова кабель Ethernet.
- В процессе обновления, никогда не отсоединяйте и не присоединяйте снова шнур питания.
- Не пытайтесь получить доступ к устройству с вашего компьютера в процессе обновления программного обеспечения.
- Завершение обновления занимает примерно 30 минут.
- Сделанные вами настройки сохраняются после обновления.

Процедуры обновления

1. Нажмите кнопку **SETUP**.
2. Выберите кнопками (\wedge/\vee) пункт "7. Firmware Update" и нажмите **ENTER**.
 - Если данный пункт не отображается, подождите несколько секунд, пока не запустится функция сети.
3. Выберите кнопками (\wedge/\vee) пункт "Update via NET" и нажмите **ENTER**.
 - Если обновление встроенного программного обеспечения недоступно, эта опция не отображается.
4. Чтобы запустить обновление, выберите "Update" и нажмите кнопку **ENTER**. После завершения обновления на дисплее отобразится сообщение "Completed!".
5. Нажмите кнопку \odot **STANDBY/ON** на передней панели, чтобы перевести ресивер в ждущий режим.
 - Не используйте для этой операции кнопку \odot **STANDBY/ON**.

Обновление завершено. Встроенное программное обеспечение ресивера обновлено до последней версии.

Если выводится сообщение об ошибке

Если происходит ошибка, на экран выводится сообщение "*-* Error!". (Вместо звездочек отображаются буквы и цифры.) Описания ошибок приведены ниже.

Код ошибки

*-01, *-10: не найден Ethernet-кабель. Правильно подсоедините Ethernet-кабель.

*-02, *-03, *-04, *-05, *-06, *-11, *-13, *-14, *-16, *-17, *-18, *-20, *-21: ошибка соединения с Интернетом.

Проверьте следующее.

- Убедитесь в том, что маршрутизатор включен.
- Убедитесь в том, что ресивер и маршрутизатор подключены к сети.

Попробуйте выключить, а затем снова включить питание ресивера и маршрутизатора. Это может помочь решению проблемы. Если не удастся установить соединение с Интернет, возможно, сервер DNS или прокси-сервер временно не работают. Обратитесь к провайдеру для проверки состояния линии.

Прочее. Отсоедините и подсоедините шнур питания, затем попытайтесь выполнить обновление еще раз.

■ Обновление встроенного программного обеспечения посредством соединения USB

Возьмите устройство памяти USB емкостью не менее 64 МБ.

Меры предосторожности при обновлении встроенного программного обеспечения

- Перед обновлением остановите воспроизведение и отсоедините все устройства от порта USB.
- Во время обновления никогда не переводите ресивер в ждущий режим и не отсоединяйте шнур питания или устройство памяти USB, используемое для обновления.
- Не пытайтесь получить доступ к устройству с вашего компьютера в процессе обновления программного обеспечения.
- Завершение обновления занимает примерно 30 минут.
- Сделанные вами настройки сохраняются после обновления.

Процедуры обновления

1. Подсоедините устройство памяти USB к компьютеру и удалите на этом устройстве все файлы.
2. Загрузите файл встроенного программного обеспечения на компьютер с нашего веб-сайта. Разархивируйте загруженный файл на компьютере. Количество образовавшихся разархивированных файлов и папок зависит от модели.
3. Скопируйте разархивированные файлы в корневую папку устройства памяти USB.
 - Не копируйте никаких других файлов, кроме разархивированных. Не копируйте архивный файл.
4. Нажмите кнопку NET.
5. Выберите на дисплее кнопками (^ / √) пункт "USB" и нажмите кнопку ENTER.
6. Подсоедините устройство памяти USB с разархивированными файлами к порту USB ресивера.
 - Для загрузки устройства памяти USB требуется 20–30 секунд.
7. Нажмите кнопку SETUP.
8. Выберите кнопками (^ / √) пункт "7. Firmware Update" и нажмите ENTER.
 - Если данный пункт не отображается, подождите несколько секунд, пока не запустится функция сети.

9. Выберите кнопками (^ / √) пункт "Update via USB" и нажмите ENTER.
 - Если обновление встроенного программного обеспечения недоступно, эта опция не отображается.
10. Чтобы запустить обновление, выберите "Update" и нажмите кнопку ENTER. После завершения обновления на дисплее отобразится сообщение "Completed!".
11. Отсоедините устройство памяти USB от ресивера.
12. Нажмите кнопку ⏻ STANDBY/ON на передней панели, чтобы перевести ресивер в ждущий режим.
 - Не используйте для этой операции кнопку ⏻ STANDBY/ON.

Обновление завершено. Встроенное программное обеспечение ресивера обновлено до последней версии.

Если выводится сообщение об ошибке

Если происходит ошибка, на экран выводится сообщение "**_** Error!". (Вместо звездочек отображаются буквы и цифры.) Описания ошибок приведены ниже.

Код ошибки

***-01, *-10:** устройство памяти USB не опознано. Проверьте, что устройство памяти USB или кабель USB надежно подсоединены в порт USB ресивера. Подсоедините устройство памяти USB к внешнему источнику питания (если оно запитывается от собственного источника).

***-05, *-13, *-20, *-21:** Корневая папка устройства памяти USB не содержит файл встроенного программного обеспечения или этот файл предназначен для другой модели. Повторите процесс, начиная с загрузки файла встроенного программного обеспечения.

Прочее. Отсоедините и подсоедините шнур питания, затем попытайтесь выполнить обновление еще раз.

Поиск и устранение неисправностей

Перед началом процедуры

Проблема может быть решена простым включением/выключением питания или же отсоединением/подсоединением шнура питания, что гораздо проще, чем проверять соединения, настройки и режимы работы. Попробуйте сначала принять эти простые меры на ресивере и на подключенном к нему устройстве.

● Сброс установок ресивера

Сброс установок ресивера и возвращение к состоянию на момент получения может решить проблему. Если методы, перечисленные выше, не помогли решить проблему, сбросьте установки ресивера согласно следующей процедуре.

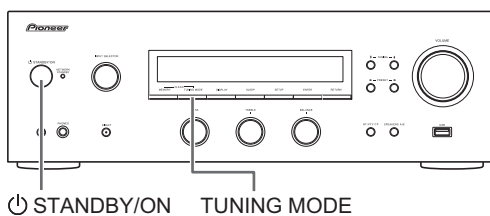

При включенном ресивере нажмите и удерживайте кнопку TUNING MODE, затем нажмите кнопку STANDBY/ON. На дисплее отобразится сообщение "Clear", ресивер перейдет в ждущий режим и сбросится в состояние на момент покупки.

Ресивер не включается.

- Проверьте правильность присоединения шнура питания к розетке.
- Отсоедините шнур питания от розетки, подождите не менее 5 секунд и присоедините его снова.

Ресивер неожиданно выключается.

- Ресивер автоматически переходит в ждущий режим, когда срабатывает установленная функция AutoPowerDown (или таймер автоматического выключения).

Звук отсутствует или он очень тихий

- Проверьте, включены ли АС А или В. (⇔ 11)
- Выберите правильный источник входного сигнала.
- Если на дисплее отображается индикатор MUTE, нажмите кнопку MUTE на пульте ДУ для отмены режима глушения выводимого через ресивер звука.
- ИКМ-сигнал можно подавать только на гнезда, предназначенные для цифровых входных сигналов. На компоненте, используемом для воспроизведения, должен быть выбран режим ИКМ (PCM).
- Проверьте настройки цифрового аудиовыхода на подключенном компоненте. На некоторых игровых

приставках, например на тех, которые поддерживают DVD, по умолчанию аудиовыход отключен.

- Убедитесь в том, что кабели АС подключены в правильной полярности, и оголенные проводники находятся в контакте с металлическими деталями зажимов АС.
- Убедитесь в том, что кабели АС не замкнуты.
- Если в проигрывателе пластинок используется звукосниматель с подвижной катушкой, необходимо подключить эквалайзер и усилитель или трансформатор с подвижной катушкой для звукоснимателя.

Прослушивается шум.

- Использование кабельных стяжек для совместной прокладки аудиокабелей со шнурами питания, кабелями АС и т. п. может ухудшить качество воспроизведения звука, поэтому такой вид монтажа не рекомендуется.
- Возможно, на аудиокабель наводятся помехи. Попробуйте изменить положение кабелей.

Не работает пульт ДУ.

- Убедитесь в том, что при установке элементов питания соблюдена правильная полярность.
- Если пульт ДУ работает ненадежно, установите новые элементы питания. Не используйте одновременно новые и старые элементы питания, а также элементы различных типов.
- Между ресивером и пультом ДУ не должно быть препятствий. Дистанционное управление может не работать, если приемник его сигналов на ресивере подвергается воздействию прямого солнечного света или яркого света. Если это так, измените положение ресивера.
- Имейте в виду, что использование этого пульта ДУ может привести к непреднамеренным операциям с другими устройствами, управляемыми инфракрасными лучами.
- Если ресивер установлен в стойку или шкаф с дверцами из цветного стекла, пульт ДУ может работать ненадежно при закрытых дверцах.

Не работает дисплей.

- Дисплей выключается при выборе режима Pure Direct.

Не удается подключиться к сети Wi-Fi (беспроводной локальной сети).

- Отсоедините и подсоедините шнур питания маршрутизатора беспроводной сети и ресивера. Убедитесь, что маршрутизатор включен и перезапустите его.
- Маршрутизатор беспроводной сети может находиться в ручном режиме. Выберите в его настройках автоматический режим.
- Попробуйте настроить маршрутизатор вручную. Это может помочь в установке соединения.

- Если в настройках маршрутизатора беспроводной сети задан невидимый режим (скрытия ключа SSID) или если отключено ЛЮБОЕ соединение, SSID не отображается. Измените этот параметр и попробуйте снова.
- Сигналы не принимаются вследствие плохого соединения. Сократите расстояние между точкой доступа беспроводной сети или устраните препятствия для прямой видимости и попробуйте еще раз. Перенесите ресивер подальше от микроволновых печей и других точек доступа. Рекомендуется размещать маршрутизатор Wi-Fi (точку доступа) и ресивер в одном и том же помещении.
- Если рядом с ресивером находится металлический предмет, подключение к беспроводной сети может оказаться невозможным, поскольку близость металла может влиять на радиоволны.
- Если рядом с ресивером используются другие устройства с беспроводным подключением к сети, могут возникать различные неполадки, такие как прерывания воспроизведения и связи. Эти неполадки можно устранить сменой канала маршрутизатора Wi-Fi. Указания по смене каналов приведены в руководстве по эксплуатации, прилагаемом к маршрутизатору Wi-Fi.

Отсутствует доступ к Интернет-радио.

- Некоторые сетевые службы или контент, доступ к которым возможен через ресивер, могут оказаться недоступными в случае прекращения их поддержки поставщиком услуг.
- Убедитесь в наличии подключения других компонентов к сети Интернет. Если соединение не устанавливается, отключите от сети все компоненты, подождите немного и подключите их снова.
- Если какая-то радиостанция оказывается недоступной, проверьте, правильно ли указан URL-адрес и поддерживается ли ресивером формат, в котором вещает радиостанция.

Функции Bluetooth

- Попробуйте отсоединить и присоединить шнур питания ресивера и выключить и включить устройство с функцией *Bluetooth*. Кроме того, может помочь перезапуск устройства с функцией *Bluetooth*.
- Если на устройстве с функцией *Bluetooth* установлен низкий уровень громкости, воспроизведение может оказаться невозможным. Увеличьте громкость устройства с функцией *Bluetooth*.
- Поблизости от устройств, использующих радиочастоты в диапазоне 2,4 ГГц, таких как микроволновая печь или беспроводной телефон, могут возникать радиопомехи, мешающие использованию ресивера.
- Если рядом с ресивером находится металлический предмет, подключение к сети через *Bluetooth* может оказаться невозможным, поскольку близость металла может влиять на радиоволны.

- На некоторых устройствах с функцией *Bluetooth* имеется возможность выбора режима передачи или приема. Выберите режим передачи.
- Воспроизведение музыки на ресивере не гарантируется и зависит от характеристик вашего устройства с функцией *Bluetooth*.

Устройство памяти USB не отображается.

- Проверьте, что устройство памяти USB или кабель USB надежно подсоединены в порт USB ресивера.
- Извлеките устройство памяти USB из ресивера и установите его снова.
- Воспроизведение файлов, сохраненных на устройстве памяти USB с функциями защиты, может блокироваться.

Отсутствует доступ к сетевому серверу.

- Ресивер необходимо подключить к сети через тот же маршрутизатор, что и сетевой сервер.
- Проверьте, включен ли ваш сетевой сервер.
- Проверьте правильность подключения вашего сетевого сервера к домашней сети.
- Проверьте правильность настройки вашего сетевого сервера.
- Проверьте правильность подключения ресивера к сетевому порту маршрутизатора.

Прерывается воспроизведение музыкальных файлов на сетевом сервере.

- Проверьте совместимость вашего сетевого сервера с ресивером.
- Если в качестве сетевого сервера используется компьютер, завершите все прикладные программы, кроме программного обеспечения сервера (Windows Media® Player 12 и т. п.).
- Воспроизведение может прерываться, если на компьютере выполняется загрузка или копирование больших файлов.

ПРЕДУПРЕЖДЕНИЕ. Если при работе ресивера появился дым, запах или странный шум, немедленно извлеките вилку питания из розетки и обратитесь к продавцу или в нашу службу поддержки.

Для обработки сигналов и управления ресивер снабжен микропроцессором. В очень редких случаях сильные помехи, шум от внешнего источника или статическое электричество могут привести к его блокировке. Если это маловероятное событие все же произойдет, извлеките вилку питания из розетки электросети, подождите не менее 5 секунд, затем вновь вставьте вилку.

Наша компания не несет ответственности за ущерб (например, стоимость проката компакт-дисков), вызванный неудачным выполнением записи из-за неисправности ресивера. Перед записью важных данных убедитесь в том, что материал будет записан должным образом.

Совместимые устройства/носители/форматы файлов

Совместимые устройства/носители

■ Устройство памяти USB

Ресивер поддерживает устройства памяти USB больших объемов.

- Для устройств памяти USB поддерживаются форматы FAT16 и FAT32.
- Если устройство памяти USB поделено на разделы, ресивер распознает их как отдельные тома.
- Ресивер поддерживает до 20 000 файлов и 16 уровней вложения папок в пределах одной папки.
- Ресивер не поддерживает концентраторы USB или устройства с функциями концентраторов USB. Никогда не подключайте такие устройства к ресиверу.
- Аудиофайлы с защитой авторских прав не могут быть воспроизведены.
- При подключении к ресиверу проигрывателя, поддерживающего устройства памяти USB, информация на дисплеях проигрывателя и ресивера может отличаться. Кроме того, ресивер не поддерживает функции управления, имеющиеся в проигрывателе (классификация музыкальных файлов, сортировка, дополнительная информация и т. п.).
- Не подключайте компьютеры к порту USB ресивера. Хранящиеся на компьютере аудиофайлы невозможно передать на ресивер через порт USB.
- Ресивер может не считывать данные с носителей, установленных в устройства чтения карт памяти с интерфейсом USB.
- В зависимости от устройства памяти USB, ресивер может не обеспечивать правильное считывание его данных или надлежащее питание.
- Во время использования устройств памяти USB помните, что наша компания не несет ответственность за потерю или изменение данных, повреждение устройства памяти USB или иной вред.
- Мы рекомендуем осуществлять резервное копирование данных, сохраненных на устройстве памяти USB, перед использованием его вместе с ресивером.
- Характеристики жесткого диска, принимающего питание через порт USB ресивера не гарантируются.
- Если в комплекте устройства памяти USB поставлялся адаптер переменного тока, подключите его к розетке переменного тока.
- При использовании аудиопроигрывателя, работающего на элементах питания, проверьте, достаточен ли оставшийся заряд.
- Ресивер не поддерживает устройства памяти USB с защитными функциями.

■ Сетевой сервер

Ресивер поддерживает следующий сетевой сервер.

Windows Media® Player 11
Windows Media® Player 12

DLNA-совместимые серверы

- Ресивер поддерживает до 20 000 файлов и 16 уровней вложения папок в пределах одной папки.
- Ресивер соответствует стандарту DLNA 1.5. (DLNA — аббревиатура группы Digital Living Network Alliance, занимающейся стандартизацией взаимных соединений и обмена данными звука, изображения, видео и т. п. между компьютерами, игровыми приставками и домашней цифровой аппаратурой по обычным домашним сетям.)
- В зависимости от типа мультимедийного сервера, ресивер может не распознать его либо оказаться неспособным воспроизводить сохраненные на нем аудиофайлы.

Форматы файлов

Ресивер может воспроизводить следующие типы звуковых файлов по соединению USB или сетевому подключению.

- Ресивер поддерживает непрерывное воспроизведение с устройства памяти USB в следующих условиях: когда файлы WAV, FLAC и Apple Lossless воспроизводятся последовательно и имеют один и тот же формат, частоту дискретизации, число каналов и разрядность квантования.
- Функция Play To не поддерживает следующее:
 - непрерывное воспроизведение;
 - FLAC, Ogg Vorbis, DSD

- Ресивер поддерживает файлы с переменной скоростью передачи (VBR). Тем не менее, может отображаться неверное время воспроизведения.
- При воспроизведении через беспроводную сеть не поддерживается передача с частотой дискретизации 88,2 кГц или выше и DSD.

MP3

Форматы	.mp3, .MP3
Стандарт	MPEG-1/MPEG-2 Audio Layer-3
Частота дискретизации	8/11,025/12/16/22,05/24/32/44,1/48 кГц
Скорость передачи	8–320 кбит/с или переменная скорость

WMA

Форматы	.wma, .WMA
Частота дискретизации	8/11,025/16/22,05/32/44,1/48 кГц
Скорость передачи	5–320 кбит/с или переменная скорость

- Не поддерживаются файлы WMA Pro и Voice.

WMA Lossless

Форматы	.wma, .WMA
Частота дискретизации	44,1/48/88,2/96 кГц
Разрядность квантования	16/24 бита

WAV

Форматы	.wav, .WAV
Частота дискретизации	8/11,025/12/16/22,05/24/32/44,1/48/64/88,2/96/176,4/192 кГц
Разрядность квантования	8/16/24 бита

- Файлы WAV с несжатым ИКМ-звуком.
- Воспроизведение с устройства памяти USB с частотами дискретизации 176,4 кГц и 192 кГц не поддерживается.

AAC

Форматы	.aac, .m4a, .mp4, .3gp, .3g2, AAC, M4A, .MP4, .3GP, .3G2
Стандарт	MPEG-2/MPEG-4 Audio
Частота дискретизации	8/11,025/12/16/22,05/24/32/44,1/48/64/88,2/96 кГц
Скорость передачи	8–320 кбит/с или переменная скорость

FLAC

Форматы	.flac, .FLAC
Частота дискретизации	8/11,025/12/16/22,05/24/32/44,1/48/64/88,2/96/176,4/192 кГц
Разрядность квантования	8/16/24 бита

- Воспроизведение с устройства памяти USB с частотами дискретизации 176,4 кГц и 192 кГц не поддерживается.

Ogg Vorbis

Форматы	.ogg, .OGG
Частота дискретизации	8/11,025/16/22,05/32/44,1/48 кГц
Скорость передачи	32–500 кбит/с или переменная скорость

- Воспроизведение несовместимых файлов не поддерживается.

LPCM (линейная ИКМ)

Частота дискретизации	44,1/48 кГц
Разрядность квантования	16 бит

- Воспроизведение поддерживается только через DLNA.

Apple Lossless

Форматы	.m4a, .mp4, .M4A, .MP4
Частота дискретизации	8/11,025/12/16/22,05/24/32/44,1/48/64/88,2/96 кГц
Разрядность квантования	16/24 бита

DSD

Форматы	.dsf, .DSF
Частота дискретизации	2,8224/5,6448 МГц

- При воспроизведении через USB поддерживается только частота дискретизации 2,8224 МГц.

Технические характеристики

■ Усилитель

Номинальная выходная мощность (*):
(Оба канала работают при 20 Гц – 20 кГц)
85 Вт+85 Вт (THD 1 %, 8 Ом)

* Характеристики выходной мощности указаны для напряжения питания 230 В.

■ Звуковая система

Вход (чувствительность/импеданс)
LINE: 200 мВ/47 кОм
PHONO (MM): 3,5 мВ/47 кОм

Выход (уровень/импеданс)
LINE OUT: 200 мВ/2,2 кОм
PRE OUT (SUBWOOFER): 1 В/680 Ом

Диапазон частот
LINE (Direct, Pure Direct): 10 Гц – 100 кГц, ± 1 дБ

Отклонение от RIAA
PHONO (MM): 20 Гц – 20 кГц, $\pm 0,5$ дБ

Регулирование тембра
Bass: ± 10 дБ (100 Гц)
Treble: ± 10 дБ (10 кГц)

Отношение сигнал/шум (IHF SHORTED, A-NETWORK)
LINE: 100 дБ
PHONO (MM): 80 дБ

Общее гармоническое искажение
LINE: 0,03 % или меньше (1 кГц, половина мощности, 8 Ом)

Гарантированный импеданс AC:
A, B: 4 Ом – 16 Ом
A+B: 8 Ом – 16 Ом

■ Тюнер

Диапазон частот (FM): 87,5 МГц – 108,0 МГц

Диапазон частот (DAB)
(SX-N30DAB): 174,928 МГц – 239,200 МГц

Вход антенны (FM/DAB): 75 Ом, несимметричный

Диапазон частот (AM) (SX-N30): 522/530 кГц – 1611/1710 кГц

Антенна (AM) (SX-N30): Рамочная антенна
(симметричная)

■ Сеть

Проводная

Гнездо LAN: 10BASE-T/100BASE-TX

Беспроводная

Стандарты WLAN: IEEE 802.11b, IEEE 802.11g, IEEE 802.11n

Диапазон частот

Диапазон 2,4 ГГц
(2,412 ГГц – 2,472 ГГц): 1–13 канал

10–11 канал (Испания)

10–13 канал (Франция)

1–13 канал (другие страны)

■ Bluetooth

Версия: Bluetooth 2.1 +EDR

Расчетная дальность передачи в пределах прямой видимости (*):
Прибл. 15 м

* Дальность передачи в пределах прямой видимости указана приблизительно. Фактическая поддерживаемая дальность передачи зависит от условий окружающей среды.

Диапазон частот: 2,4 ГГц

Поддерживаемые профили

Bluetooth: A2DP, AVRCP

Поддерживаемый кодек: SBC (кодек с многополосным кодированием)

■ Разное

Требования к питанию: 220–230 В, 50 Гц/60 Гц

Потребляемая мощность: 220 Вт

В ждущем режиме: 0,2 Вт

В ждущем режиме (Network Standby вкл.): 2,9 Вт

В ждущем режиме (Bluetooth Wakeup вкл.): 2,9 Вт

В ждущем режиме (Opt1 In Wakeup вкл.): 1,2 Вт

В ждущем режиме (Network Standby вкл.,

Bluetooth Wakeup вкл., Opt1 In Wakeup вкл.): 3,1 Вт

Автоматическое выключение питания: 20 минут, выкл.
(по умолчанию)

Размеры (Ш × В × Г): 435 мм × 148 мм × 326,5 мм

Масса (без упаковки): 8,5 кг

■ Дополнительные принадлежности

Пульт дистанционного управления: 1

Сухие элементы питания AAA/IEC R03: 2

Проволочная антенна FM (SX-N30): 1

Рамочная антенна AM (SX-N30): 1

Проволочная антенна DAB/FM (SX-N30DAB): 1

Гарантийный талон: 1

Вследствие вносимых улучшений технические характеристики и конструкция изделия могут быть изменены без предварительного уведомления.

Лицензии и товарные знаки



The Wi-Fi CERTIFIED Logo is a certification mark of Wi-Fi Alliance®.

Wi-Fi is a registered trademark of Wi-Fi Alliance®.



AirPlay, iPad, iPhone, and iPod touch are trademarks of Apple Inc., registered in the U.S. and other countries.

iPad Air and iPad mini are trademarks of Apple Inc.

“Made for iPod”, “Made for iPhone” and “Made for iPad” mean that an electronic accessory has been designed to connect specifically to iPod, iPhone, or iPad, respectively, and has been certified by the developer to meet Apple performance standards. Apple is not responsible for the operation of this device or its compliance with safety and regulatory standards.

Please note that the use of this accessory with iPod, iPhone or iPad may affect wireless performance.

AirPlay works with iPhone, iPad, and iPod touch with iOS 4.3.3 or later, Mac with OS X Mountain Lion or later, and PC with iTunes 10.2.2 or later.



The *Bluetooth*® word mark and logos are registered trademarks owned by Bluetooth SIG, Inc. and any use of such marks by Onkyo Corporation is under license. Other trademarks and trade names are those of their respective owners.

Корпорация Онкью не гарантирует совместимость по связи *Bluetooth* между ресивером и всеми устройствами с функцией *Bluetooth*.

Сведения о совместимости между ресивером и другим устройством с функцией *Bluetooth* можно получить в документации на устройство и у его продавца. В некоторых странах могут действовать ограничения на использование устройств с функцией *Bluetooth*. Для получения информации по этому вопросу обращайтесь к представителям местной власти.



DLNA®, the DLNA Logo and DLNA CERTIFIED® are trademarks, service marks, or certification marks of the Digital Living Network Alliance.

This product is protected by certain intellectual property rights of Microsoft. Use or distribution of such technology outside of this product is prohibited without a license from Microsoft.

Windows and the Windows logo are trademarks of the Microsoft group of companies.

Android is a trademark of Google Inc.

DSD and the Direct Stream Digital logo are trademarks of Sony Corporation.



The product with this logo is conformed to Hi-Res Audio standard defined by Japan Audio Society. This logo is used under license from Japan Audio Society.

“Все товарные знаки являются собственностью соответствующих владельцев.”

Дату изготовления оборудования можно определить по серийному номеру, который содержит информацию о месяце и годе производства.

Серийный номер

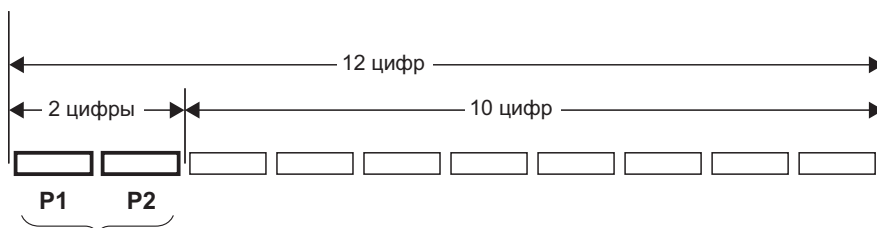

Дата изготовления оборудования

P1 - Год изготовления

Год	2001	2002	2003	2004	2005	2006	2007	2008	2009	2010
Символ	A	B	C	D	E	F	G	H	I	J

Год	2011	2012	2013	2014	2015	2016	2017	2018	2019	2020
Символ	K	L	M	N	O	P	Q	R	S	T

P2 - Месяц изготовления

Месяц	1	2	3	4	5	6	7	8	9	10	11	12
Символ	A	B	C	D	E	F	G	H	I	J	K	L

Примечание:

Корпорация О энд Пи устанавливает следующую продолжительность срока службы официально поставляемых на Российский рынок товаров.

Аудио и видеооборудование: 7 лет

Переносное аудиооборудование: 6 лет

Другое оборудование (наушники, микрофон и т.д.): 5 лет

Информация для покупателей в ЕАЭС:

Уполномоченной организацией в соответствии с требованиями ТР ТС 004/2011, 020/2011, является ООО "ПИОНЕР РУС", Россия, 105064, г. Москва, Нижний Сусальный переулок, дом 5, строение 19, т. (495) 9568901

Pioneer

2-3-12 Yaesu, Chuo-ku, Tokyo 104-0028 JAPAN

<U.S.A.>

18 PARK WAY, UPPER SADDLE RIVER, NEW JERSEY 07458, U.S.A.
Tel: 1-201-785-2600 Tel: 1-844-679-5350

<Germany>

Hanns-Martin-Schleyer-Straße 35, 47877 Willich, Germany
Tel: +49(0)2154 913222

<UK>

Anteros Building, Odyssey Business Park, West End Road, South Ruislip,
Middlesex, HA4 6QQ United Kingdom
Tel: +44(0)208 836 3612

<France>

6, Avenue de Marais F - 95816 Argenteuil Cedex FRANCE
Tel: +33(0)969 368 050

Корпорация О энд Пи
2-3-12, Яэсу, Чуо-ку, г. Токио, 104-0028, ЯПОНИЯ

© 2015 Onkyo & Pioneer Corporation. All rights reserved.
© 2015 Onkyo & Pioneer Corporation. Tous droits de reproduction et de traduction réservés.

"Pioneer" is a trademark of Pioneer Corporation, and is used under license.
Printed in Malaysia / Imprimé en Malaisie / Напечатано в Малайзии

SN 29402123A

F1508-1



* 2 9 4 0 2 1 2 3 A *