

SONY®

Домашняя Аудиосистема

Инструкция по эксплуатации

Подготовка к
эксплуатации

Воспроизведение с
диска/устройства USB

Передача USB

Тюнер

BLUETOOTH

Регулировка звука

Другие операции

Дополнительная
информация

ПРЕДУПРЕЖДЕНИЕ

Для предотвращения возгорания не накрывайте вентиляционное отверстие устройства газетами, скатертями, шторами и т. п. Не подвергайте устройство воздействию источников открытого огня (например, зажженных свечей).

Для предотвращения возгорания или поражения электрическим током не допускайте попадания и разбрызгивания жидкости на устройство и не ставьте на корпус устройства предметы, содержащие жидкость, например, цветочные вазы.

Так как основной штекер используется для отсоединения блока от сети электропитания, подключайте блок к расположенной в легкодоступном месте розетке электросети. В случае нарушения нормальной работы блока незамедлительно отсоедините основной штекер питания от розетки электросети.

Не устанавливайте устройство в тесных местах, таких как книжные полки или встроенные шкафы.

Не подвергайте батарею или устройства с установленной батареей чрезмерному нагреванию, например, не оставляйте под солнечными лучами или рядом с огнем.

Пока блок включен в розетку электросети, он остается подключенным к сети электропитания, даже если питание на самом блоке выключено.

Для использования только в помещениях.

Для продуктов с маркировкой CE

Действительность маркировки CE ограничена только в тех странах, где это закреплено законодательством, в частности, в странах ЕЕА (European Economic Area, Европейское экономическое пространство).

ВНИМАНИЕ

Использование оптических приборов с данным устройством вредно для зрения.



CLASS 1 LASER PRODUCT
LASER KLASSE 1
LUOKAN 1 LASERLÄITE
KLASS 1 LASERAPPARAT

Данное устройство классифицируется как ЛАЗЕРНОЕ оборудование КЛАССА 1 в соответствии со стандартом IEC 60825-1:2007. Эта маркировка расположена на внешней стороне основного блока.



Утилизация использованных элементов питания и отслужившего электрического и электронного оборудования (Директива применяется в странах Евросоюза и других европейских странах, где действуют системы отдельного сбора отходов)



Домашняя аудиосистема
Производитель: Сони Корпорейшн,
1-7-1 Конан Минато-ку
Токио, 108-0075 Япония
Страна-производитель: Малайзия

Импортер на территории стран
Таможенного союза
АО «Сони Электроникс», Россия,
123103, Москва, Карамышевский
проезд, 6



Класс защиты от поражения
электрическим током II

Дата производства может быть
указана на самом продукте и/или
этикетке со штрихкодом на
картонной коробке.
Например: XX-XXXX
Первые две цифры означают
месяц, а последние четыре цифры
означают год.

Эта домашняя аудиосистема
предназначена для использования в
следующих целях:

- Воспроизведение источников
музыки/видео на дисках или
устройствах USB
- Передача музыки на устройства
USB
- Прослушивание радиостанций
- Прослушивание звука с
телевизора
- Воспроизведение источников
музыки на устройствах BLUETOOTH
- Прослушивание общественных
мероприятий с функцией "Party
Chain"

Транспортировать в
оригинальной упаковке, во время
транспортировки не бросать,
оберегать от падений, ударов, не
подвергать излишней вибрации.

Реализацию осуществлять в
соответствии с действующими
требованиями законодательства.
Отслужившее изделие
утилизировать в соответствии с
действующими требованиями
законодательства.

Если неисправность не удастся
устранить следуя данной
инструкции – обратитесь в
ближайший авторизованный SONY
центр по ремонту и обслуживанию.

Для покупателей в Казахстане

Организация, уполномоченная
принимать претензии от
потребителей на территории
Казахстана:
АО «Сони Электроникс»
Представительство в Казахстане,
050010, Республика Казахстан,
г. Алматы, пр. Достык, дом 117/7

Информация о лицензии и торговой марке

- **DVD** является торговой маркой
DVD Format/Logo Licensing
Corporation.
- Логотип "DVD+RW", "DVD-RW",
"DVD+R", "DVD-R", "DVD VIDEO"
и "CD" являются торговыми
марками.
- WALKMAN® и логотип WALKMAN®
— зарегистрированные торговые
марки Sony Corporation.
- Технология кодирования
аудиосигнала и патенты MPEG
Layer-3 используются по лицензии
Fraunhofer IIS и Thomson.

- Windows Media является зарегистрированной торговой маркой или торговой маркой Microsoft Corporation в США и/или других странах.
- Данное изделие защищено определенными правами на интеллектуальную собственность Microsoft Corporation. Использование или распространение такой технологии, кроме как в данном изделии, запрещено без наличия лицензии корпорации Microsoft или уполномоченного подразделения Microsoft.
- Эта система включает в себя Dolby* Digital.
* Произведено по лицензии Dolby Laboratories. Dolby, Dolby Audio и символ с двойной буквой D являются торговыми марками Dolby Laboratories.
- Эта система использует технологию мультимедийного интерфейса высокой четкости High-Definition Multimedia Interface (HDMI™). Термины HDMI и HDMI High-Definition Multimedia Interface и логотип HDMI являются товарными знаками или зарегистрированными товарными знаками HDMI Licensing, LLC в Соединенных Штатах и других странах.
- "BRAVIA" является торговой маркой Sony Corporation.
- LDAC™ и логотип LDAC являются торговыми марками Sony Corporation.
- Словесная марка и логотип BLUETOOTH® являются зарегистрированными торговыми марками, принадлежащими Bluetooth SIG, Inc., любое их использование Sony Corporation лицензировано. Все остальные торговые марки и торговые наименования являются собственностью соответствующих владельцев.
- N-Mark является торговой маркой или зарегистрированной торговой маркой NFC Forum, Inc. в США и других странах.
- Android™ является торговой маркой компании Google Inc.
- Google Play является торговой маркой компании Google Inc.
- Apple, iPhone, iPod и iPod touch являются товарными знаками Apple Inc., зарегистрированными в США и других странах. App Store является знаком обслуживания Apple Inc.
- Использование значка "Изготовлено для Apple" означает, что аксессуар разработан специально для подключения к продуктам Apple, указанным в значке, и сертифицирован разработчиком на соответствие стандартам качества Apple. Apple не несет ответственности за работу этого устройства или его соответствие стандартам безопасности и нормативным требованиям.

- СОГЛАСНО ЛИЦЕНЗИИ НА ПОРТФЕЛЬ ПАТЕНТОВ НА ИСПОЛЬЗОВАНИЕ ТЕХНОЛОГИИ ВИЗУАЛИЗАЦИИ MPEG-4 РАЗРЕШАЕТСЯ ЧАСТНОЕ И НЕКОММЕРЧЕСКОЕ ИСПОЛЬЗОВАНИЕ ПОКУПАТЕЛЕМ ДАННОГО ПРОДУКТА ДЛЯ

(i) КОДИРОВАНИЯ ВИДЕО ИЗОБРАЖЕНИЯ В СООТВЕТСТВИИ С ВИЗУАЛЬНЫМ СТАНДАРТОМ MPEG-4 (ВИДЕО MPEG-4)

И/ИЛИ

(ii) ДЛЯ РАСКОДИРОВАНИЯ ВИДЕО MPEG-4, ЗАКОДИРОВАННОГО ПОКУПАТЕЛЕМ В ЧАСТНЫХ И НЕКОММЕРЧЕСКИХ ЦЕЛЯХ, И/ИЛИ ПРИОБРЕТЕННОГО У ПОСТАВЩИКА ВИДЕОМАТЕРИАЛОВ, ИМЕЮЩЕГО ЛИЦЕНЗИЮ НА ПОСТАВКУ ВИДЕО MPEG-4.

ЛЮБОЕ ДРУГОЕ ИСПОЛЬЗОВАНИЕ НЕ ПРЕДУСМОТРЕНО И НЕ РАЗРЕШЕНО. ДОПОЛНИТЕЛЬНУЮ ИНФОРМАЦИЮ ОТНОСИТЕЛЬНО ИСПОЛЬЗОВАНИЯ В РЕКЛАМНЫХ, ВНУТРЕННИХ И КОММЕРЧЕСКИХ ЦЕЛЯХ, А ТАКЖЕ ЛИЦЕНЗИРОВАНИЯ, МОЖНО ПОЛУЧИТЬ У КОМПАНИИ MPEG LA, L.L.C.
[HTTP://WWW.MPEGLA.COM](http://www.mpegla.com)

- Все прочие торговые марки являются торговыми марками соответствующих владельцев.
- В данном руководстве символы [™] и [®] не указаны.

О данном руководстве

- В данном руководстве приведены инструкции для моделей SHAKE-X70D, SHAKE-X30D и SHAKE-X10D. В данном руководстве в иллюстративных целях использована модель SHAKE-X70D, если нет оговорок.
- В данном руководстве содержится описание использования пульта дистанционного управления, но некоторые функции могут выполняться с помощью кнопок на основном блоке, которые имеют аналогичные или похожие названия.
- Значки, подобные , расположенные в верхней части каждого пояснения, обозначают тип носителя, который может использоваться с описанной функцией.
- Некоторые иллюстрации представлены как концептуальные изображения и могут отличаться от реальных изделий.
- Пункты, отображенные на экране телевизора, могут различаться в зависимости от региона.
- Установка по умолчанию подчеркнута.
- На экране телевизора появится текст, заключенный в квадратные скобки ([--]), а на дисплее — текст, заключенный в двойные кавычки ("--").

Оглавление

О данном руководстве	5
Распаковка	8
Воспроизводимые диски или файлы на дисках/ устройстве USB	8
Веб-сайты с совместимыми устройствами	12
Указатель компонентов и регуляторов.....	13

Подготовка к эксплуатации

Безопасное подключение устройства	18
Отключение демонстрации	21
Установка элементов питания	21
Расположение громкоговорителей.....	21
Подключение телевизора	23
Изменение цветовой системы.....	25
Выполнение быстрой настройки	25
Изменение режима отображения	26

Воспроизведение с диска/устройства USB

Действия перед использованием устройства USB	26
Основное воспроизведение	26
Другие операции воспроизведения	28
Использование режима воспроизведения	31
Ограничение воспроизведения с диска (Родительский контроль)	33
Просмотр информации о диске и устройстве USB	34
Использование меню настройки	35

Передача USB

Действия перед использованием устройства USB	40
Передача музыки.....	40

Тюнер

Прослушивание радиопередач	44
-------------------------------------	----

BLUETOOTH

О беспроводной технологии BLUETOOTH.....	45
---	----

Сопряжение этой системы с устройством BLUETOOTH	45
Прослушивание музыки с устройства BLUETOOTH.....	47
Подключение к устройствам BLUETOOTH одним касанием с помощью NFC	48
Настройка аудиокодеков BLUETOOTH	49
Настройка режима ожидания BLUETOOTH	50
Включение и выключение сигнала BLUETOOTH	50
Управление системой с помощью смартфона или планшета (SongPal).....	50
Устраивайте сумасшедшие вечеринки с приложением "Fiestable"	51

Регулировка звука

Настройка звука	52
Выбор режима футбола Virtual Football.....	53
Создание собственного звукового эффекта	53
Создание атмосферы вечеринки (DJ Effect)	54

Другие операции

Использование функции Контроль по HDMI	55
Использование функции Party Chain.....	58
Подпевание: Караоке	61

Использование голосовых указаний	62
Прослушивание звука гитары	62
Наслаждение музыкой с функциями Party Light и Speaker Light	63
Использование таймера отключения.....	63
Использование дополнительных устройств	64
Отключение кнопок основного блока (Запрет детям).....	64
Настройка функции автоматического перехода в режим ожидания	65
Выполняется обновление программного обеспечения.....	65

Дополнительная информация

Поиск и устранение неисправностей	66
Меры предосторожности	78
Технические характеристики	81
Список кодов языков	85

Распаковка

- Пульт дистанционного управления (Изготовлено в Китае) (1)
- Батарейки типа R03 (размер AAA)* (Изготовлено в Китае) (2)
* Рекомендованные год и месяц истечения срока службы указаны на каждой батарее.
- Внешняя FM-антенна (1)
- Шнур питания переменного тока (Изготовлено в Китае) (1)

Только SHAKE-X70D

- Основной блок: HCDSHAKEX70 (1)
- Акустическая система: SSSHAKEX70 (2)

Только SHAKE-X30D

- Основной блок: HCDSHAKEX30 (1)
- Акустическая система: SSSHAKEX30 (2)

Только SHAKE-X10D

- Основной блок: HCDSHAKEX10 (1)
- Акустическая система: SSSHAKEX10 (2)

Примечание

Распаковка или переноска большого и/или тяжелого громкоговорителя должна осуществляться двумя или более лицами. Падение громкоговорителя может привести к травмированию людей и/или повреждению имущества.

Воспроизводимые диски или файлы на дисках/устройстве USB

Диски, доступные для воспроизведения

- DVD VIDEO
- DVD-R/DVD-RW в формате DVD VIDEO или режиме видео
- DVD+R/DVD+RW в формате DVD VIDEO
- VIDEO CD (диски версии 1.0, 1.1 и 2.0)
- Super VCD
- CD-R/CD-RW/CD-ROM в формате VIDEO CD или Super VCD
- AUDIO CD
- CD-R/CD-RW в формате AUDIO CD

Воспроизводимые файлы на дисках

- Музыка:
Файлы MP3 (.mp3)^{*1*2}
- Видео:
Файлы MPEG4 (.mp4/.m4v)^{*2*3},
файлы Xvid (.avi)

Воспроизводимые файлы на устройстве USB

- Музыка:
Файлы MP3 (.mp3)^{*1*2}, файлы WMA (.wma)^{*2}, файлы AAC (.m4a/.mp4/.3gp)^{*2}, файлы WAV (.wav)^{*2}
- Видео:
Файлы MPEG4 (.mp4/.m4v)^{*2*3},
файлы Xvid (.avi)

Примечание

- Диски должны иметь следующий формат:
 - CD-ROM/-R/-RW в формате DATA CD, содержащий файлы MP3^{*1*2}, MPEG4^{*2*3} и Xvid, а также соответствующий требованиям ISO 9660^{*4} Уровня 1/Уровня 2 или Joliet (расширенный формат).
 - DVD-ROM/-R/-RW/+R/+RW в формате DATA DVD, включающем файловые форматы MP3^{*1*2}, MPEG4^{*2*3} и Xvid и соответствующие формату UDF (Universal Disk Format — Универсальный формат диска).
- Система попытается воспроизвести любые данные с вышеперечисленными расширениями, даже если они не имеют поддерживаемый формат. Воспроизведение этих данных может привести к генерации громкого шума и повредить вашу акустическую систему.
- ^{*1} MP3 (MPEG 1 Audio Layer 3) — стандартный формат, определенный ISO/MPEG для сжатых аудиоданных. Файлы MP3 должны иметь формат MPEG 1 Audio Layer 3.
- ^{*2} Файлы с защитой авторских прав (Управление цифровыми правами) не могут воспроизводиться этой системой.
- ^{*3} Файлы MPEG4 должны быть записаны в формате MP4. Поддерживаются следующие видео- и аудиокодеки:
 - Видеокодек: Простой профиль MPEG4 (AVC не поддерживается.)
 - Аудиокодек: AAC-LC (HE-AAC не поддерживается.)
- ^{*4} Логический формат файлов или папок на дисках CD-ROM, определенный ISO (International Organization for Standardization — Международная организация по стандартизации).

Диски/файлы, которые не могут воспроизводиться

- Невозможно воспроизвести следующие диски:
 - BD (Диски Blu-ray)
 - CD-ROM, записанные в формате PHOTO CD
 - Область данных на дисках CD-Extra или Mixed Mode CD*
 - Диски CD Graphics
 - Диски Super Audio CD
 - DVD Audio
 - DATA CD/DATA DVD, созданные в формате Packet Write
 - DVD-RAM
 - DATA CD/DATA DVD, которые не были корректно закрыты
 - Совместимые с режимом CPRM (Content Protection for Recordable Media — Защита содержимого записываемых носителей) DVD-R/-RW, записанные в программах Copy-Once (однократное копирование)
 - Диски нестандартной формы (например, в виде сердца, квадрата, звезды и т.п.)
 - Диски с клейкой лентой, бумагой или наклейками, прикрепленными к ним
- Невозможно воспроизвести следующие файлы
 - Видеофайлы, которые имеют размер больше 720 (ширина) × 576 (высота) пикселей.
 - Видеофайлы с большим соотношением высоты к ширине.
 - Файл WMA в формате WMA DRM, WMA Lossless или WMA PRO.
 - Файл AAC в формате AAC DRM или AAC Lossless.
 - Файлы AAC, закодированные с частотой 96 кГц.

- Зашифрованные файлы или защищенные паролем.
- Файлы с защитой авторских прав DRM (Digital Rights Management, Управление цифровыми правами).
- Некоторые файлы формата Xvid длительностью более 2 часов.
- Аудиофайл MP3 PRO может воспроизводиться как файл MP3.
- Система может не воспроизводить файл формата Xvid, если файл объединен с двумя или более файлами Xvid.
- * Mixed Mode CD: В данном формате данные записываются на первой дорожке, а звук (данные AUDIO CD) на второй и последующей дорожках в сеансе.

Примечания для CD-R/-RW и DVD-R/-RW/+R/+RW

- В некоторых случаях диски CD-R/-RW и DVD-R/-RW/+R/+RW не могут воспроизводиться в этой системе из-за качества записи, физического состояния диска или характеристик записывающего устройства и авторского программного обеспечения. Более подробную информацию см. в инструкциях по эксплуатации записывающего устройства.
- Некоторые функции воспроизведения могут не работать с частью дисков DVD+R/+RW, даже если они были финализированы должным образом. В этом случае используйте стандартное воспроизведение.

Примечания о дисках

- Это устройство предназначено для воспроизведения дисков, соответствующих требованиям стандарта Compact Disc (CD).
- Диски DualDisc и некоторые музыкальные диски, закодированные с помощью технологии защиты авторских прав, не соответствуют стандарту (CD). Поэтому эти диски не могут быть совместимы с этим изделием.

Примечание для многосессионных дисков

Эта система способна воспроизводить продолжительные сеансы на диске, на котором они записаны в формате, совпадающем с форматом первого сеанса. Однако, воспроизведение не гарантируется.

Примечание к операциям воспроизведения дисков DVD VIDEO и VIDEO CD

Некоторые операции воспроизведения дисков DVD VIDEO или VIDEO CD могут быть преднамеренно ограничены производителями программного обеспечения. Поэтому некоторые функции воспроизведения могут быть недоступны. Обязательно прочитайте инструкцию по эксплуатации к дискам DVD VIDEO или VIDEO CD.

Примечания к воспроизводимым файлам

- Запуск воспроизведения может занять больше времени, если:
 - DATA CD/DATA DVD/устройство USB записаны с использованием сложной древовидной структуры.
 - аудиофайлы или видеофайлы в другой папке только что воспроизводились.
- Данная система может воспроизводить диски DATA CD/DATA DVD или устройства USB в следующих случаях:
 - глубина до 8 папок
 - до 300 папок
 - до 999 файлов на диске
 - до 2000 файлов на устройстве USB
 - до 650 файлов в папкеЭти количества могут отличаться в зависимости от конфигурации файла или папки.
- Папки, не содержащие аудиофайлы или видеофайлы, пропускаются.
- Файлы, переданные таким устройством, как компьютер, могут не воспроизводиться в порядке, в котором они передавались.
- Порядок воспроизведения может не соответствовать исходному в зависимости от программного обеспечения, использующегося для создания аудиофайлов или видеофайлов.
- Совместимость со всеми программами кодировки/записи поддерживаемых форматов, устройствами записи и носителями записей не гарантируется.
- В зависимости от файла Xvid, изображение может быть нечетким или пропадать звук.

Примечания для устройств USB

- Данная система не гарантирует работу со всеми устройствами USB.
- Несмотря на наличие комплексных функций для устройств USB, воспроизводимое содержимое устройств USB, подключенных к системе, представляет собой только музыку и видеофайлы. Для получения дополнительной информации см. инструкцию по эксплуатации, прилагаемую к устройству USB.
- При подключении устройства USB, система считывает все файлы на устройстве USB. Если на устройстве USB находится много папок или файлов, считывание может занять много времени.
- Не соединяйте систему и устройство USB через концентратор USB.
- При нескольких подключенных устройствах USB, при выполнении системой операций может иметь место задержка.
- Последовательность воспроизведения системой может отличаться от последовательности воспроизведения на подключенном устройстве USB.
- Перед использованием устройства USB убедитесь, что на нем отсутствуют зараженные вирусами файлы.

Веб-сайты с совместимыми устройствами

Посетите указанные ниже веб-сайты с последней информацией о совместимых устройствах USB и BLUETOOTH.

Для покупателей в Латинской Америке:

<<http://esupport.sony.com/LA>>

Для покупателей в странах Европы и в России:

<<http://www.sony.eu/support>>

Для покупателей в других странах/регионах:

<[http://www.sony-asia.com/
support](http://www.sony-asia.com/support)>

Совместимые модели iPhone/ iPod

Ниже представлены совместимые модели iPhone/iPod. Перед использованием данного устройства с системой необходимо обновить программное обеспечение iPhone/iPod до последней версии.

Создано для

- iPhone 7
- iPhone 7 Plus
- iPhone SE
- iPhone 6s
- iPhone 6s Plus
- iPhone 6
- iPhone 6 Plus
- iPhone 5s
- iPhone 5c
- iPhone 5
- iPhone 4s
- iPod touch (6-го поколения)
- iPod touch (5-го поколения)

Указатель компонентов и регуляторов

Вы можете заблокировать все клавиши, кроме ⏻ (питание), на основном блоке, чтобы предотвратить их случайное нажатие (стр. 64).

Основной блок (сверху)

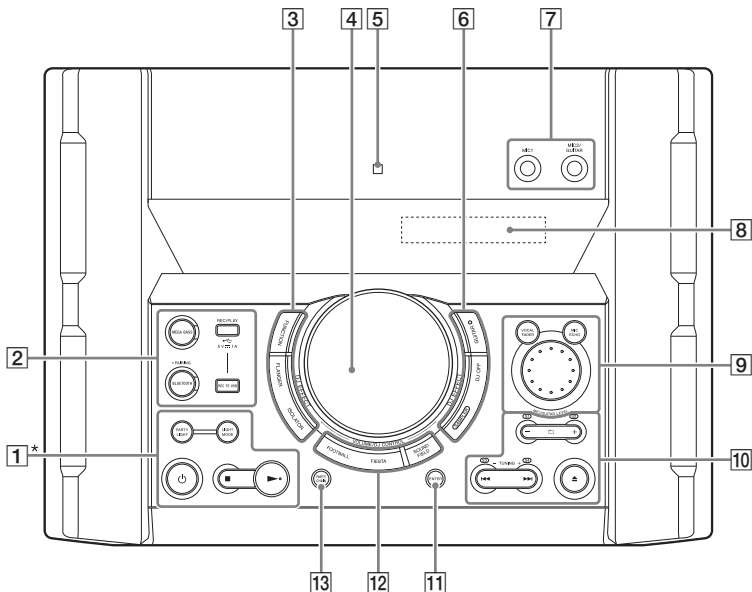

Основной блок (спереди)

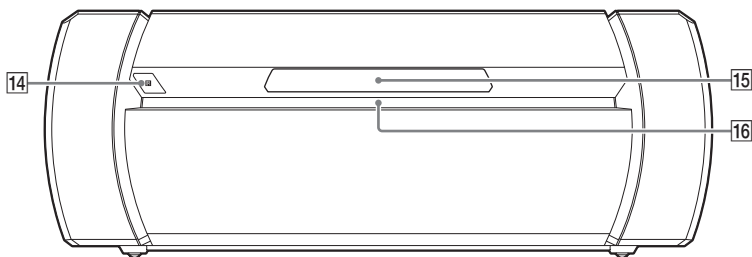

* Кнопка \blacktriangleright имеет тактильную точку. Используйте тактильную точку в качестве ориентира при управлении системой.

1 (питание)

Включение или установка режима ожидания системы.

■ (остановка)

- Прекращение воспроизведения.
Нажмите дважды, чтобы отменить возобновление воспроизведения.
- Остановка передачи данных во время передачи музыки.
- Остановка встроенной демонстрации звука.

▶ (воспроизведение)

Запуск воспроизведения. Удерживайте ▶ более 2 секунд, чтобы начать встроенную звуковую демонстрацию. Чтобы остановить демонстрацию, нажмите ■.

PARTY LIGHT (стр. 26, 63)

LIGHT MODE (стр. 63)

2 **BLUETOOTH**

Выбор функции BLUETOOTH.

Индикатор BLUETOOTH (стр. 45)

– PAIRING

Нажать и удерживать для активации сопряжения BLUETOOTH в режиме BLUETOOTH.

REC TO USB

Передача музыки на устройство USB, подключенное к порту  (USB).

MEGA BASS (стр. 52)

Индикатор MEGA BASS

Подсвечивается, когда выбран звуковой эффект MEGA BASS.

Порт (USB) (REC/PLAY)

Используйте, чтобы подключить устройство USB. Этот порт может быть использован как для воспроизведения, так и для передачи музыки.

3 **FUNCTION**

Выбор функции.

FLANGER (стр. 54)

ISOLATOR (стр. 54)

4 **Ручка VOLUME/DJ CONTROL**

Отрегулируйте громкость.*
Регулировка эффекта FLANGER и ISOLATOR или продолжительный вывод звукового эффекта SAMPLER (стр. 54).

* При активированном эффекте DJ Effect регулировка громкости этой ручкой невозможна.

5 (N-Mark) (стр. 48)

6 **GUITAR (стр. 63)**

Индикатор GUITAR

Загорается при включении режима гитары.

DJ OFF (стр. 54)

SAMPLER (стр. 54)

7 **Гнездо MIC1**

Используйте для подключения микрофона.

Гнездо MIC2/GUITAR
Используйте для подключения микрофона или гитары.

8 **Дисплей**

9 **VOCAL FADER (стр. 61)**

MIC ECHO (стр. 61)

Ручка MIC/GUITAR LEVEL (стр. 61, 63)

10 **⏪ /+/- (выбор папки)**
Выбор папки на диске с данными или устройстве USB.

S1, S2, S3, S4 (стр. 54)

▲ (открыть/закрыть)
Открытие или закрытие лотка для дисков.

⏪ /▶▶ (шаг вперед/назад) (стр. 27)

TUNING+/- (стр. 44)

11 **ENTER**
Вход в настройки.

12 **FOOTBALL (стр. 53)**

FIESTA (стр. 52)

SOUND FIELD (стр. 52)

13 **PARTY CHAIN (стр. 60)**

14 **Датчик дистанционного управления (стр. 21)**

15 **Лоток для диска**

16 **Подсветка фронтальной панели**
Если подсветка фронтальной панели очень яркая, не смотрите на данную панель.

Громкоговоритель (сзади)

Пример:

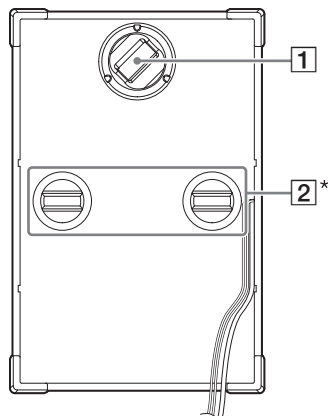

* Только для SHAKE-X70D

1 **Party Light**
Избегайте попадания в глаза прямых лучей от подсветки, когда включена функция Party Light.

2 **Рукоятка**
При переносе громкоговорителя обязательно используйте рукоятку.

Пульт дистанционного управления

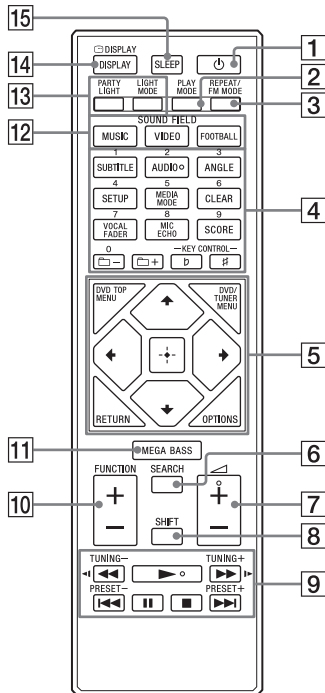

- 1** (питание)
Включение или установка режима ожидания системы.
- 2** PLAY MODE (стр. 31, 41)
- 3** REPEAT/FM MODE (стр. 32, 44)
- 4** Номерные кнопки (0 – 9)*1*2
— Выберите дорожку, раздел или файл по номеру элемента.
— Ввод номера или значения.

SUBTITLE (стр. 29)

AUDIO*2 (стр. 30, 35)

ANGLE (стр. 29)

SETUP (стр. 35)

MEDIA MODE (стр. 27)

Выбор носителя для воспроизведения с диска данных или устройства USB.

CLEAR (стр. 29)

VOCAL FADER (стр. 61)

MIC ECHO (стр. 61)

SCORE (стр. 62)

+/- (выбор папки)

Выбор папки на диске с данными или устройстве USB.

KEY CONTROL b/# (стр. 61)

5 DVD TOP MENU

Отображение названия DVD на экране телевизора.

DVD/TUNER MENU (стр. 28, 29, 44)

RETURN (стр. 28)

OPTIONS

Вход или выход из меню параметров.

Выбор пунктов меню.

(ВВОД)

Ввод/подтверждение настроек.



6 SEARCH (стр. 27, 29)



7  (громкость) +/-*2

Регулировка уровня громкости.

8 **SHIFT***1

Нажать и удерживать для активации кнопок, отпечатанных розовым цветом.



9   (ускоренная прокрутка назад/вперед) (стр. 28)

  (медленная прокрутка назад/вперед) (стр. 28)

TUNING+/- (стр. 44)

 (воспроизведение)*2

Запуск воспроизведения.

  (шаг вперед/назад) (стр. 27)

PRESET+/- (стр. 44)

 (пауза)

Приостановка воспроизведения. Для возобновления воспроизведения нажмите .

 (остановка)

- Прекращение воспроизведения. Нажмите дважды, чтобы отменить возобновление воспроизведения.
- Остановка передачи данных во время передачи музыки.
- Остановка встроенной демонстрации звука.

10 **FUNCTION** +/-

Выбор функции.

11 **MEGA BASS** (стр. 52)

12 Кнопки **SOUND FIELD MUSIC** (стр. 52), **VIDEO** (стр. 52), **FOOTBALL** (стр. 53)

13 **PARTY LIGHT** (стр. 26, 63)

LIGHT MODE (стр. 63)

14 **DISPLAY** (стр. 21, 26, 35, 44, 46)



Изменение информации, отображаемой на дисплее.

 **DISPLAY***1 (стр. 34)

Отображение или скрытие вывода информации на экран.

15 **SLEEP** (стр. 64)

*1 Эта кнопка отпечатана розовым цветом. Для использования кнопки, нажмите и удерживайте кнопку **SHIFT** () , а затем нажмите эту кнопку.

*2 Номерная кнопка **2/AUDIO**,  + и кнопки  имеют тактильную точку. Используйте тактильную точку в качестве ориентира при управлении системой.

Безопасное подключение устройства

Основной блок (задняя панель)

SHAKE-X70D

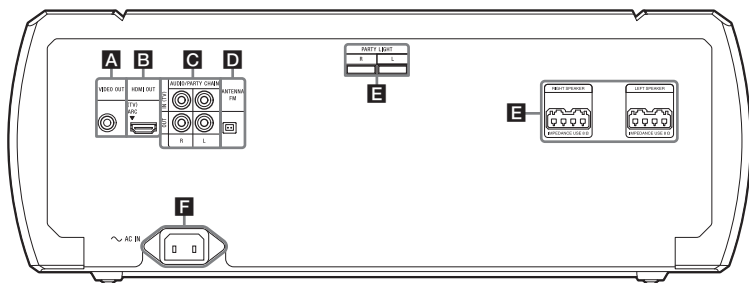

SHAKE-X30D/SHAKE-X10D

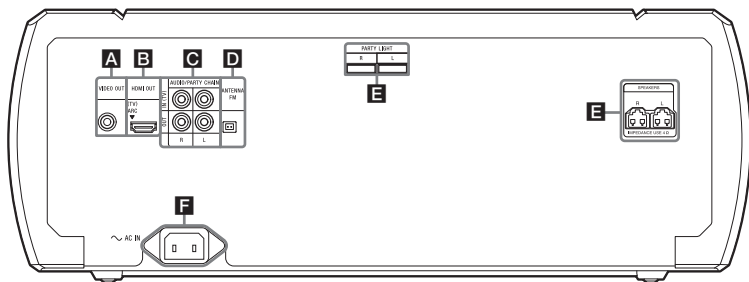

A Гнездо VIDEO OUT

Используйте видеокабель (не входит в комплект) для подключения к гнезду видеовхода телевизора или проектора (стр. 23).

Примечание

Не подключайте данную систему к телевизору через видеодуку.

B Гнездо HDMI OUT (TV)

Используйте кабель HDMI (не входит в комплект) для подключения к входному гнезду HDMI телевизора (стр. 23).

С Гнезда аудиовхода и аудиовыхода

Используйте аудиокабель (не входит в комплект) для выполнения подключения следующим образом:

- **Гнезда AUDIO/PARTY CHAIN IN (TV) L/R**
 - Подключите к гнездам аудиовыхода телевизора или к аудио/видео оборудованию. Выходом данной системы является звук.
 - Подключите к другой аудиосистеме для использования функции Party Chain (стр. 58).
- **Гнезда AUDIO/PARTY CHAIN OUT L/R**
 - Подключите к входным аудиогнездам дополнительного оборудования.
 - Подключите к другой аудиосистеме для использования функции Party Chain (стр. 58).

Д Разъем FM ANTENNA

Определите место и ориентацию, обеспечивающие хороший прием при использовании антенн.

Чтобы избежать возникновения помех, держите антенну на удалении от кабелей громкоговорителей, шнура питания переменного тока и USB-кабеля.



Е Громкоговорители

- **Разъемы PARTY LIGHT L/R**
Подключите соединитель Party Light громкоговорителя к соответствующему разъему. Подсветка громкоговорителей будет работать в соответствии с источником музыки. Можно выбрать функции Party Light и Speaker Light в соответствии со своими предпочтениями (стр. 63).
- **Разъемы LEFT SPEAKER и RIGHT SPEAKER**
(Только SHAKE-X70D)
Подключите соединитель громкоговорителя к этому разъему.
- **Разъемы SPEAKERS L/R**
(Только SHAKE-X30D и SHAKE-X10D)
Подключите соединитель громкоговорителя к этому разъему.

Пример:

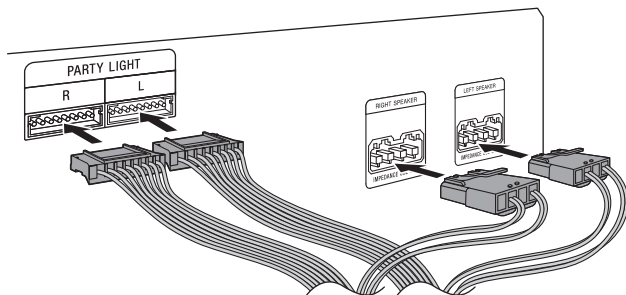

Примечание

- Используйте только входящие в комплект громкоговорители.
- При подключении кабелей громкоговорителей вставьте соединители непосредственно в разъемы.

F Шнур питания переменного тока

Подключите к основному блоку шнур питания переменного тока (входит в комплект), а затем подсоедините его к розетке.



Между штекером и основным блоком остается зазор, даже если шнур питания переменного тока подсоединен плотно. Кабель должен быть подсоединен именно таким образом. Это не является признаком неисправности.

После подключения шнура питания переменного тока автоматически запустится демонстрация (стр. 26). При нажатии  (питание) для включения системы демонстрация прекратится.

Отключение демонстрации

Для отключения демонстрации при выключенной системе нажмите DISPLAY несколько раз и выберите режим без отображения (Режим энергосбережения) (стр. 26).

Установка элементов питания

Вставьте две входящие в комплект батарейки типа R03 (размер AAA) в соответствии с показанной ниже полярностью.

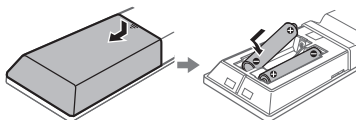

Примечание

- Не вставляйте старые элементы питания вместе с новыми и элементы питания разных типов.
- Если пульт дистанционного управления не планируется использовать в течение длительного времени, извлеките элементы питания, чтобы предотвратить возможное повреждение пульта, вызванное утечкой внутреннего вещества элементов питания и коррозией.

Управление системой с помощью пульта дистанционного управления

Направьте пульт дистанционного управления на датчик дистанционного управления системой основного блока.

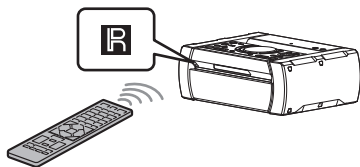

Расположение громкоговорителей

Для обеспечения оптимальных характеристик системы рекомендуется располагать громкоговорители так, как показано ниже.

- Ⓐ Основной блок
- Ⓑ Левый громкоговоритель (L)
- Ⓒ Правый громкоговоритель (R)
- Ⓓ Телевизор

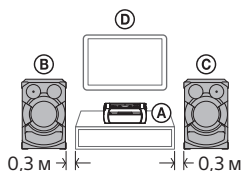

Примечание

- Проверьте тип громкоговорителя в соответствии с наклейкой ("L" или "R") на задней панели громкоговорителя.
- Для обеспечения оптимальных эффектов Party Light рекомендуется располагать громкоговорители от стены, как показано ниже.

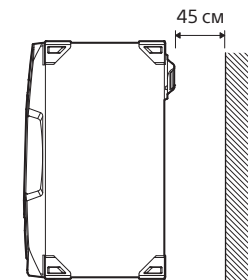

Подключение телевизора

Прежде чем подсоединять кабели, убедитесь, что шнур питания переменного тока отсоединен от электрической розетки.

Просмотр видео

Выберите любой способ подключения в соответствии с гнездами телевизора.

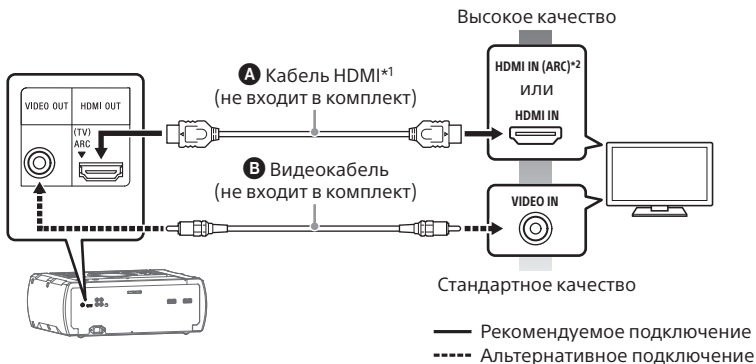

*1 Высокоскоростной кабель HDMI с Ethernet

*2 Чтобы прослушать звук с телевизора через данную систему, подключите систему к гнезду HDMI IN (ARC) телевизора. Функция Реверсивный звуковой канал (ARC) позволяет выводить с телевизора звук на систему с интерфейсом HDMI без необходимости выполнения аудиоподключения (подключение C ниже). Для получения сведений о настройке функции ARC см. [AUDIO RETURN CHANNEL] (стр. 39). Чтобы проверить телевизор на совместимость с функцией ARC, см. инструкцию по эксплуатации, поставляемую в комплекте с телевизором.

Прослушивание звука телевизора через систему

Если не удастся подключить систему к гнезду HDMI IN (ARC) телевизора, установите данное подключение.

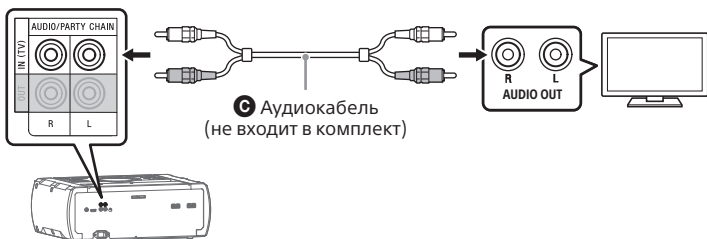

Для прослушивания звука телевизора, нажмите несколько раз FUNCTION +/- для выбора "TV".

Также можно нажать несколько раз FUNCTION на основном блоке.

Советы

- Для прослушивания звука с внешнего устройства (DVD-проигрыватель и т. д.) через систему необходимо подключить его к гнезду AUDIO/PARTY CHAIN IN (TV), как указано в описании подключения С выше. Для получения подробной информации см. инструкции по эксплуатации оборудования.
- Если при подключении внешнего оборудования уровень вывода звука низок, выполните настройку параметров аудиовыхода на подключенном оборудовании. Это приведет к повышению уровня выходного сигнала. Для получения подробной информации см. инструкции по эксплуатации оборудования.

Если на дисплее основного блока отображается сообщение "CODE 01" и "SGNL ERR"

Если входной аудиосигнал не является 2-канальным линейным сигналом PCM, на дисплее основного блока отображаются сообщения "CODE 01" и "SGNL ERR", означающие, что входной аудиосигнал не поддерживается.

В данном случае на телевизоре выберите надлежащий режим вывода аудио для вывода 2-канального линейного аудиосигнала PCM. Подробнее см. инструкцию по эксплуатации, прилагаемую к телевизору.

Изменение цветовой системы

(Кроме моделей для Латинской Америки, стран Европы и России)

Выберите цветовую систему PAL или NTSC в зависимости от цветовой системы вашего телевизора.

При каждом выполнении описанной ниже процедуры, цветовая система изменяется следующим образом:
COLOR NTSC ↔ COLOR PAL

Для выполнения данной операции используйте кнопки на основном блоке.

- 1 Нажмите  для включения системы.
- 2 Нажмите несколько раз **FUNCTION** для выбора "DVD/CD".
- 3 Нажмите и удерживайте **MIC ECHO** и **ENTER** более 3 секунд. На дисплее отобразится надпись "COLOR NTSC" или "COLOR PAL".

Выполнение быстрой настройки

Перед использованием системы можно выполнить минимальные основные настройки в режиме быстрой настройки.

- 1 Включите телевизор и выберите входной сигнал в соответствии с подключением.

- 2 Нажмите  для включения системы.



- 3 Нажмите несколько раз **FUNCTION** +/- для выбора "DVD/CD".

В нижней части экрана телевизора отобразится сообщение [Нажмите ENTER, чтобы запустить БЫСТРУЮ НАСТРОЙКУ].

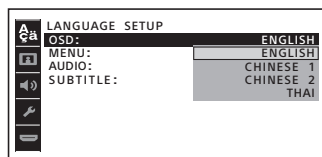

- 4 Нажмите , не вставляя диск.

На экране телевизора появится [LANGUAGE SETUP]. Отображаемые пункты могут отличаться в зависимости от страны или региона.



- 5 Нажмите несколько раз  для выбора языка, а затем нажмите .

На экране телевизора отобразится [НАСТРОЙКА ВИДЕО].

- 6 Нажмите несколько раз  для выбора настройки, соответствующей типу телевизора, а затем нажмите .

После того, как на экране отобразится сообщение [БЫСТРАЯ НАСТРОЙКА ЗАВЕРШЕНА.], система будет готова к воспроизведению.

Для ручного изменения настроек

См. "Использование меню настройки" (стр. 35).

Выйти из режима быстрой настройки

Нажмите SETUP.

Примечание

На экране отобразится сообщение после первого включения или выполнения [СБРОС] (см. "Возврат настройки меню настройки к значениям по умолчанию" на стр. 76).

Изменение режима отображения

Нажмите несколько раз DISPLAY, пока система выключится.

При каждом нажатии данной кнопки режим отображения изменяется следующим образом.

Демонстрационный режим

На дисплее прокручиваются сообщения об основных функциях системы и включается подсветка. Для отключения подсветки нажмите PARTY LIGHT.

Отображения нет (режим энергосбережения)

Дисплей выключается для сбережения электроэнергии.

Воспроизведение с диска/устройства USB

Действия перед использованием устройства USB

Список совместимых устройств USB см. в главе "Веб-сайты с совместимыми устройствами" (стр. 12).

(В данной системе можно использовать устройства Apple только через соединение BLUETOOTH.)

Основное воспроизведение

DVD-V VIDEO CD CD DATA CD DATA DVD USB

1 Нажмите несколько раз FUNCTION +/- для выбора "DVD/CD" или "USB".

Также можно нажать несколько раз FUNCTION на основном блоке.

2 Подготовьте источник воспроизведения.

Для режима DVD/CD:

Нажмите ▲ на основном блоке, чтобы открыть лоток для дисков. Вставьте диск в лоток этикеткой вверх.

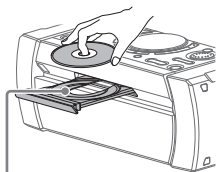

При воспроизведении диска диаметром 8 см, такого как одинарный диск CD, вставьте его во внутренний круг лотка.

Нажмите **▲** на основном блоке, чтобы закрыть лоток для дисков. Не нажимайте на лоток для диска, чтобы закрыть его, поскольку это может привести к нарушению работоспособности.

Для режима USB:

Подключите устройство USB к порту **↔** (USB).

Примечание

Можно использовать переходник USB (не входит в комплект) для подключения устройства USB к основному блоку, если устройство USB не может быть вставлено в порт **↔** (USB).

3 (Только **DATA CD** **DATA DVD** **USB**)
Несколько раз нажмите **MEDIA MODE**, чтобы выбрать необходимый тип носителя ([МУЗЫКА]/[VIDEO]).

4 Нажмите **▶**, чтобы начать воспроизведение.

Другие операции

Операция	Действия
Прекращение воспроизведения	Нажмите ■ .
Приостановка воспроизведения	Нажмите ⏸ .

Операция	Действия
Возобновление воспроизведения или возврат к нормальному воспроизведению	Нажмите ▶ .
Отмена точки возобновления воспроизведения	Нажмите ■ дважды.
Выбор дорожки, файла, раздела или сцены	Во время воспроизведения нажмите ◀◀ или ▶▶ . Или удерживайте SHIFT и нажмите номерные кнопки, а затем + . (Операция может быть запрещена диском или устройством USB.)

Воспроизведение от определенного файла

- 1 Нажмите несколько раз **MEDIA MODE** для выбора [МУЗЫКА] или [VIDEO].
- 2 Нажмите **SEARCH** для отображения списка папок.



- 3 Нажмите несколько раз **↕/↔** для выбора необходимой папки.

4 Нажмите для отображения списка файлов.

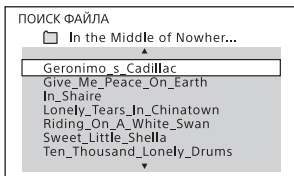

5 Нажмите несколько раз / для выбора необходимого памяти файла, а затем нажмите .

Другие операции воспроизведения

DVD-V VIDEO CD C D DATA CD DATA DVD USB

В зависимости от типа диска или файла, эта функция может не работать.

Операция	Действия
Отображение меню DVD	Нажмите DVD/TUNER MENU.
Отображение списка папок или списка файлов	Нажмите SEARCH. Нажмите SEARCH еще раз, чтобы выключить отображение списка папок или списка файлов.
Возврат к списку папок из списка файлов	Нажмите RETURN.

Операция	Действия
Быстрое определение нужного места при ускоренной прокрутке вперед или назад (поиск с захватом)	Во время воспроизведения нажмите или . При каждом нажатии или скорость воспроизведения меняется.
Покадровый просмотр (замедленное воспроизведение)	Нажмите , затем нажмите или . При каждом нажатии или скорость воспроизведения меняется.

Поиск определенной дорожки

C D

Удерживая SHIFT, нажмите номерные кнопки, чтобы выбрать дорожку для воспроизведения, а затем нажмите .

Для поиска используйте кнопку SEARCH

- 1 Нажмите SEARCH для отображения списка дорожек.
- 2 Нажмите несколько раз / для выбора необходимой дорожки для воспроизведения, а затем нажмите .

Поиск определенного названия/раздела/сцены/дорожки/индекса

DVD-V VIDEO CD

1 Нажмите SEARCH во время воспроизведения несколько раз, чтобы выбрать режим поиска.

2 Удерживайте SHIFT, а затем нажмите номерные кнопки, чтобы ввести номер названия, раздела, сцены, дорожки или индекса, и нажмите [+].
Начинается воспроизведение.

Примечание

- Для дисков VIDEO CD с контролем воспроизведения (PBC) нажмите SEARCH для поиска сцены.
- Для дисков VIDEO CD без контроля воспроизведения (PBC) нажмите SEARCH для поиска дорожки и индекса.

Поиск определенного места с использованием временного кода

DVD-V

1 Нажмите SEARCH во время воспроизведения несколько раз, чтобы выбрать режим поиска по времени.

2 Удерживайте SHIFT, а затем нажмите номерные кнопки, чтобы ввести временной код, и нажмите [+].

Пример: Для поиска сцены со временем 2 часа, 10 минут и 20 секунд удерживайте SHIFT и нажмите 2, 1, 0, 2, 0 ([2:10:20]).

При ошибке нажмите CLEAR, чтобы удалить номер.

Для поиска используйте меню DVD

DVD-V

- 1** Нажмите DVD/TUNER MENU.
- 2** Нажмите ↑/↓/←/→ или, удерживая SHIFT, нажмите номерные кнопки, чтобы выбрать дорожку или элемент для воспроизведения, а затем нажмите [+].

Изменение ракурсов

DVD-V

Во время воспроизведения несколько раз нажмите ANGLE, чтобы выбрать необходимый ракурс.

Выбор настройки субтитров

DVD-V

Во время воспроизведения несколько раз нажмите SUBTITLE для выбора нужного языка субтитров или их отключения.

Изменение языка/звука

DVD-V VIDEO CD C D DATA CD DATA DVD USA

Во время воспроизведения несколько раз нажмите AUDIO для выбора требуемого аудиоформата или режима.

DVD VIDEO

Можно выбрать аудиоформат или язык, когда источник содержит несколько аудиоформатов или многоязычные аудиодорожки. Если отображаются 4 цифры, они обозначают код языка. Чтобы узнать, какому языку соответствует код, см “Список кодов языков” (стр. 85). Если один и тот же язык отображен более двух раз, диск DVD VIDEO записан в нескольких аудиоформатах.

VIDEO CD/AUDIO CD/ аудиофайл

Можно изменить уровень громкости.

- [СТЕРЕО]: Стереозвук.
- [1\Л]/[2\П]: Монофонический звук левого или правого канала.

SUPER VIDEO CD

- [1:СТЕРЕО]: Стереозвук аудиодорожки 1.
- [1:1\Л]/[1:2\П]: Монофонический звук левого или правого канала аудиодорожки 1.
- [2:СТЕРЕО]: Стереозвук аудиодорожки 2.
- [2:1\Л]/[2:2\П]: Монофонический звук левого или правого канала аудиодорожки 2.

Воспроизведение VIDEO CD с помощью функций PBC

VIDEO CD

Можно использовать меню PBC (контроль воспроизведения) для пользования интерактивными функциями VIDEO CD (VIDEO CD версии 2.0 и Super VCD).

1 Нажмите ► для воспроизведения VIDEO CD с помощью функций PBC.

На экране телевизора появится меню PBC.

2 Удерживайте SHIFT, а затем нажмите номерные кнопки, чтобы выбрать номер необходимого элемента, и нажмите [+].

3 Продолжите воспроизведение в соответствии с инструкциями меню.

Примечание

Воспроизведение с контролем отменяется при активации повторного воспроизведения.

Отмена воспроизведения с контролем

1 Нажмите ◀◀ или ▶▶ или, удерживая SHIFT, нажмите номерные кнопки для выбора дорожки, воспроизведение которой остановлено.

2 Нажмите ► или [+].

Воспроизведение начнется с выбранной дорожки.

Возврат к воспроизведению с контролем

Нажмите **■** дважды, а затем нажмите **▶**.

Возобновление воспроизведения для нескольких дисков

DVD-V VIDEO CD

Система может сохранять точки возобновления воспроизведения для 6 дисков и возобновлять воспроизведение при повторной вставке каждого из этих дисков. При сохранении точки возобновления воспроизведения для 7-го диска, точка возобновления воспроизведения для первого диска будет удалена. Для активации данной функции установите пункт [ВОЗОБН. ВОСПР. МНОГОДИСК.] в меню [НАСТРОЙКА СИСТЕМЫ] в состоянии [ВКЛ] (стр. 39).

Примечание

Для воспроизведения с начала диска нажмите **■** дважды, а затем нажмите **▶**.

Использование режима воспроизведения

Воспроизведение в последовательном порядке (обычное воспроизведение)

< D DATA CD DATA DVD USB

При остановленном воспроизведении несколько раз нажмите **PLAY MODE**.

■ Во время воспроизведения диска

- [ДИСК]: воспроизведение диска.
- [ПАПКА]*: воспроизведение всех совместимых файлов из указанной папки на диске.

* Не может выбираться для AUDIO CD.

■ Во время воспроизведения с устройства USB

- [ОДНО УСТРОЙСТВО USB]: воспроизведение с устройства USB.
- [ПАПКА]: воспроизведение всех совместимых файлов из указанной папки на устройстве USB.

Примечание

- При установке параметра [ДИСК] или [ОДНО УСТРОЙСТВО USB] для обычного воспроизведения на дисплее отключаются индикаторы "FLDR" и "SHUF".
- Индикатор "FLDR" начинает светиться, когда для обычного воспроизведения выбран параметр [ПАПКА].

Воспроизведение в произвольном порядке (воспроизведение в произвольном порядке)

CD DATA CD DATA DVD USB

При остановленном воспроизведении несколько раз нажмите **PLAY MODE**.

■ Во время воспроизведения диска

- [ДИСК (ПРОИЗВОЛЬНОЕ ВОСПР)]: воспроизведение в произвольном порядке всех аудиофайлов на диске.
- [ПАПКА (ПРОИЗВОЛЬНОЕ ВОСПР)*]: воспроизведение в произвольном порядке всех аудиофайлов в указанной папке на диске.

* Не может выбираться для AUDIO CD.

■ Во время воспроизведения с устройства USB

- [ОДНО УСТР. USB (ПРОИЗВ. ВОСПР)]: воспроизведение в произвольном порядке всех аудиофайлов на устройстве USB.
- [ПАПКА (ПРОИЗВОЛЬНОЕ ВОСПР)]: воспроизведение в произвольном порядке всех аудиофайлов в указанной папке на устройстве USB.

Примечание

- Индикатор “SHUF” начинает светиться, когда для воспроизведения в произвольном порядке выбран параметр [ДИСК (ПРОИЗВОЛЬНОЕ ВОСПР)] или [ОДНО УСТР. USB (ПРОИЗВ. ВОСПР)].

- При установке параметра [ПАПКА (ПРОИЗВОЛЬНОЕ ВОСПР)] для воспроизведения в произвольном порядке на дисплее начинают светиться индикаторы “FLDR” и “SHUF”.
- Воспроизведение в произвольном порядке не может применяться к видеофайлам.
- Воспроизведение в произвольном порядке отменяется:
 - открытия лотка для диска.
 - выполняется синхронизированная передача.
 - смене режима MEDIA MODE.
- Воспроизведение в произвольном порядке может быть отменено, когда выбирается папка или дорожка для воспроизведения.

Повторное воспроизведение (повторное воспроизведение)

DVD-V VIDEO CD CD DATA CD DATA DVD USB

Нажмите несколько раз REPEAT.

В зависимости от типа диска или файла, некоторые настройки могут быть недоступны.

- [ВЫКЛ]: повторное воспроизведение не осуществляется.
- [ВСЕ]: повторяются все дорожки или файлы в выбранном режиме воспроизведения.
- [ДИСК]: повторяется все содержимое (только DVD VIDEO и VIDEO CD).
- [ГЛАВА]: повторяется текущее название (только DVD VIDEO).
- [РАЗДЕЛ]: повторяется текущий раздел (только DVD VIDEO).
- [ДОРОЖКИ]: повторяется текущая дорожка.
- [ФАЙЛ]: повторяется текущий видеофайл.

Отмена повторного воспроизведения

Нажмите несколько раз REPEAT для выбора [ВЫКЛ].

Примечание

- Индикатор "↶" начинает светиться, когда для повторного воспроизведения выбран параметр [ВСЕ] или [ДИСК].
- Индикатор "↶ 1" начинает светиться, когда для повторного воспроизведения выбран параметр [ГЛАВА], [РАЗДЕЛ], [ДОРОЖКИ] или [ФАЙЛ].
- Нельзя осуществить повторное воспроизведение с VIDEO CD во время воспроизведения с контролем.
- В зависимости от DVD VIDEO невозможно осуществить повторное воспроизведение.
- Повторное воспроизведение отменяется при:
 - выключении системы (только для DVD VIDEO и VIDEO CD).
 - открытии лотка для диска.
 - переключении функции (только для DVD VIDEO и VIDEO CD).
 - выполняется синхронизированная передача.
 - смене режима MEDIA MODE.

Ограничение воспроизведения с диска (Родительский контроль)

DVD-V

Можно ограничить воспроизведение DVD VIDEO в соответствии с предварительно заданным уровнем. Эпизоды могут быть пропущены или заменены другими эпизодами.

- 1 При остановленном воспроизведении нажмите SETUP.
- 2 Нажмите несколько раз \uparrow/\downarrow для выбора [НАСТРОЙКА СИСТЕМЫ], а затем нажмите $\boxed{+}$.
- 3 Нажмите несколько раз \uparrow/\downarrow для выбора [ДОСТУП], а затем нажмите $\boxed{+}$.
- 4 Удерживайте SHIFT, а затем нажмите номерные кнопки, чтобы ввести или повторно указать 4-значный пароль, и нажмите $\boxed{+}$.
- 5 Нажмите несколько раз \uparrow/\downarrow для выбора [СТАНДАРТНЫЙ], а затем нажмите $\boxed{+}$.
- 6 Нажмите несколько раз \uparrow/\downarrow для выбора географического региона в качестве уровня ограничения воспроизведения, а затем нажмите $\boxed{+}$.
Регион выбран.
При выборе [ДРУГИЕ→] введите с помощью номерных кнопок код региона для необходимого географического региона в соответствии со "Список кодов родительского контроля/ региона" (стр. 86). Удерживая SHIFT, нажмите номерные кнопки.
- 7 Нажмите несколько раз \uparrow/\downarrow для выбора [УРОВЕНЬ], а затем нажмите $\boxed{+}$.
- 8 Нажмите несколько раз \uparrow/\downarrow для выбора необходимого уровня, а затем нажмите $\boxed{+}$.
Чем ниже значение, тем строже ограничение.

Выключение функции родительского контроля

Установите параметр [УРОВЕНЬ] в состояние [ВЫКЛ] в шаге 8.

Воспроизведение диска с установленной функцией родительского контроля

- 1 Вставьте диск и нажмите ►. На экране телевизора отображается окно для ввода пароля.
- 2 Удерживайте SHIFT, а затем нажмите номерные кнопки, чтобы ввести или повторно указать 4-значный пароль, и нажмите [+]. Система начнет воспроизведение.

Если вы забыли пароль

Извлеките диск и повторите шаги 1–3 раздела “Ограничение воспроизведения с диска (Родительский контроль)” (стр. 33). Удерживайте SHIFT, а затем нажмите номерные кнопки, чтобы ввести пароль “199703”, затем нажмите [+].

Следуя инструкциям на экране, введите новый 4-значный пароль. Затем повторно вставьте диск и нажмите ►.

Повторно введите новый пароль.

Просмотр информации о диске и устройстве USB

DVD-V VIDEO CD C D DATA CD DATA DVD USB

Информация отображается на экране телевизора

Во время воспроизведения удерживайте SHIFT и несколько раз нажмите ◻ DISPLAY.

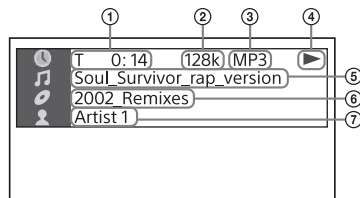

- 1 **Информация о воспроизведении**
Время воспроизведения и оставшееся время
- 2 **Скорость передачи данных**
- 3 **Тип файлов**
- 4 **Статус воспроизведения**
- 5 **Название^{*1*2}/дорожка/имя файла^{*2}**
- 6 **Альбом^{*1*2}/имя папки^{*2}/раздел/числовой индекс**
- 7 **Имя исполнителя^{*1*2}**
Отображается при воспроизведении аудиофайла.

*1 Если аудиофайл имеет тег ID3, система отобразит название альбома/заголовок/имя исполнителя из информации, содержащейся в теге ID3. Система может поддерживать теги ID3 вер. 1.0/1.1/2.2/2.3.



Настройка языка — [НАСТРОЙКА ЯЗЫКОВ]

[ЭКРАН]

Установка языка отображения на дисплее.

[МЕНЮ]

DVD-V

Установка языка для меню DVD.

[ЗВУК]

DVD-V

Переключение языка звуковой дорожки.

При выборе параметра [ОРИГИНАЛ] выбирается приоритетный язык на диске.

[СУБТИТРЫ]

DVD-V

Переключение языка субтитров, записанных на DVD VIDEO.

При выборе параметра [КАК И ЗВУК] язык субтитров изменяется в соответствии с языком, выбранным для звуковой дорожки.

Примечание

При выборе [ДРУГИЕ→] в [МЕНЮ], [ЗВУК] и [СУБТИТРЫ] введите код языка, выбранный в "Список кодов языков" (стр. 85), с помощью номерных кнопок.



Настройка телевизионного экрана — [НАСТРОЙКА ВИДЕО]

[ТИП ЭКРАНА]

DVD-V

[16:9]: Выберите этот параметр при подключении к широкоэкранному телевизору или телевизору с функцией широкоэкранного режима.

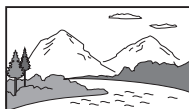

[4:3]: Выберите этот параметр при подключении к широкоэкранному телевизору с экраном формата 4:3 без функции широкоэкранного режима. При выборе этого параметра отображается широкоэкранное изображение с черными полосами вверху и внизу экрана.



[4:3 СКАН]: Выберите этот параметр при подключении к широкоэкранному телевизору с экраном формата 4:3 без функции широкоэкранного режима. При выборе этого параметра отображается изображение в полную высоту по всему экрану с обрезанными сторонами.

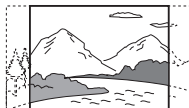

[ВЫВОД 4:3]**DVD-V**

[ПОЛНЫЙ]: Выберите этот параметр при подключении к телевизору с функцией широкоэкранный режим. Отображение изображения формата экрана 4:3 в формате 16:9 даже на широкоэкранном телевизоре.

[ОБЫЧНЫЙ]: Изменение размера изображения для подгонки размера экрана под оригинальный формат изображения. При выборе этого параметра изображения формата экрана 4:3 отображаются с черными полосами с левой и с правой стороны экрана.

**[СИСТЕМА ЦВЕТНОСТИ(VIDEO CD)]**

(Кроме моделей для Латинской Америки, стран Европы и России)

VIDEO CD

Выбор цветовой системы (PAL или NTSC).

[АВТО]: Вывод видеосигнала в соответствии с цифровой системой диска. Выберите данную настройку, если ваш телевизор использует систему DUAL.

[PAL]: Изменение видеосигнала для диска с NTSC и вывод его в системе PAL.

[NTSC]: Изменение видеосигнала для диска с PAL и вывод его в системе NTSC.

Для получения дополнительной информации см. раздел “Изменение цветовой системы” (стр. 25).

[УРОВЕНЬ ЧЕРНОГО]

(Только для моделей для Латинской Америки)

Выбор уровня черного (уровень настройки) для вывода видеосигналов из гнезда VIDEO OUT.

[ВКЛ]: Установка уровня черного выходного сигнала на стандартный уровень.

[ВЫКЛ]: Снижение стандартного уровня черного. Используйте данный параметр, если изображение стало слишком белым.

[РЕЖИМ ПАУЗЫ]**DVD-V**

[АВТО]: Вывод изображения без дрожания, включая динамически движущиеся объекты. Обычно выбирается этот параметр.

[РАМКА]: Вывод изображения с высоким разрешением, включая объекты, не движущиеся динамически.



**Настройка
аудиопараметров
– [НАСТРОЙКА ЗВУКА]**

[ДИАПАЗОН]

(Сжатие динамического диапазона)

DVD-V

Полезно при просмотре фильмов на малой громкости поздно ночью.

[ВЫКЛ]: Выкл.

[СТАНДАРТНЫЙ]: Сжатие динамического диапазона в соответствии с настройками, заданными инженером по звукозаписи.

[ВЫБОР ДОРОЖКИ]

DVD-V

Задаёт приоритет звуковой дорожке, содержащей наибольшее количество каналов, при воспроизведении DVD VIDEO с записанными многочисленными аудиоформатами (PCM, аудио MPEG или Dolby Digital).

[ВЫКЛ]: Приоритет не задан.

[АВТО]: Приоритет задан.

[A/V SYNC]

DVD-V

VIDEO CD

DATA CD

DATA DVD

(Только видеофайлы)

[ВЫКЛ]: Не регулируется.

[ВКЛ]: Регулировка задержки между изображением и звуком, когда звук не синхронизирован с изображением.

[АНАЛОГОВЫЙ ВЫХ]

DVD-V

Выбор выходного аудиосигнала для воспроизведения многоканального звука.

[ОБЫЧНЫЙ]: Вывод многоканального звука через 2-канальный стереосигнал.

[DOLBY SURROUND]: Вывод многоканального звука через 2-канальный объёмный сигнал.

Примечание

Эта функция работает только для гнезда HDMI OUT (TV).



Настройка системы

– [НАСТРОЙКА СИСТЕМЫ]

[ЗАСТАВКА]

Экранная заставка помогает защитить дисплей устройства от повреждения (остаточное изображение). Нажмите \triangle +/- для выхода из экранной заставки.

[ВКЛ]: Изображение экранной заставки начинает отображаться, если устройством никто не управляет около 15 минут.

[ВЫКЛ]: Выключение функции. Изображение экранной заставки не появляется.

[ФОН]

Осуществляет выбор цвета фона или изображения, отображаемого на экране телевизора.

[С ДИСКА]: Защитное изображение (фотоснимок) отображается на фоне, если оно было записано на диске.

[ГРАФИКА]: Предварительно заданный снимок, сохранённый в системе, отображается на фоне.

[ГОЛУБОЙ]: Фон имеет синий цвет.

[ЧЕРНЫЙ]: Фон имеет чёрный цвет.

[ДОСТУП]

Устанавливает ограничения воспроизведения. Для получения дополнительной информации см. раздел "Ограничение воспроизведения с диска (Родительский контроль)" (стр. 33).

[ВОЗОБН. ВОСПР. МНОГОДИСК.]**DVD-V** **VIDEO CD**

[ВКЛ]: Точки возобновления воспроизведения для 6 дисков сохраняются в памяти.

[ВЫКЛ]: Воспроизведение начинается с точки возобновления воспроизведения только для вставленного в систему диска.

[СБРОС]

Возврат меню настроек к параметрам по умолчанию. Для получения дополнительной информации см. раздел "Возврат настройки меню настройки к значениям по умолчанию" (стр. 76).

**Настройка параметров****HDMI****— [УСТАНОВКИ HDMI]****[РАЗРЕШЕНИЕ HDMI]**

Выбор разрешения выходного сигнала телевизора, если он подключен к системе посредством кабеля HDMI.

[АВТО(1920×1080p)]: Вывод видеосигналов в соответствии с разрешением телевизора.

[1920×1080i]/[1280×720p]/[720×480p]^{*1}/[720×480/576p]^{*2}:

Вывод видеосигналов в соответствии с выбранной установкой разрешения.

^{*1} Только для моделей для Латинской Америки.

^{*2} Для моделей других стран.

[YCbCr/RGB(HDMI)]

[YCbCr]: Вывод видеосигналов YCbCr.

[RGB]: Вывод видеосигналов RGB.

[ЗВУК(HDMI)]

[АВТО]: Вывод аудиосигналов в исходном формате через гнездо HDMI OUT (TV).

[PCM]: Вывод 2-канальных линейных сигналов PCM через гнездо HDMI OUT (TV).

[КОНТРОЛЬ ПО HDMI]

[ВКЛ]: Функция Контроль по HDMI включена. Возможность общего управления системой и телевизором, подключенными с помощью кабеля HDMI.

[ВЫКЛ]: Выкл.

[AUDIO RETURN CHANNEL]

Эта функция доступна при подключении системы к гнезду HDMI IN телевизора, совместимому с функцией реверсивного звукового канала. Эта функция доступна, только когда для параметра [КОНТРОЛЬ ПО HDMI] задано значение [ВКЛ].

[ВКЛ]: Можно прослушать звук с телевизора с помощью громкоговорителей системы.

[ВЫКЛ]: Выкл.

[РЕЖ.ОЖИД.,СВЯЗ. С ТВ]

Эта функция доступна, только когда для параметра [КОНТРОЛЬ ПО HDMI] задано значение [ВКЛ].

[АВТО]: При выключении телевизора система также будет выключена автоматически в следующих случаях:

- при воспроизведении видео во время использования функции DVD/CD или USB
- при остановке воспроизведения звука во время использования функции DVD/CD или USB
- выбрана функция телевизора

[ВКЛ]: Система выключается автоматически после выключения телевизора независимо от режима.

[ВЫКЛ]: Система не будет выключена после выключения телевизора.

Передача USB

Действия перед использованием устройства USB

Список совместимых устройств USB см. в главе “Веб-сайты с совместимыми устройствами” (стр. 12).

(В данной системе можно использовать устройства Apple только через соединение BLUETOOTH.)

Передача музыки

Можно передавать музыку с диска (AUDIO CD или диск MP3) на устройство USB, подключенное к порту  (USB).

Аудиоформатом передаваемых данной системой файлов является формат MP3.

Примечание

- Не извлекайте устройство USB во время операции передачи или стирания информации. Это может привести к повреждению данных на устройстве USB или к повреждению самого устройства USB.
- Файлы MP3 передаются с той же скоростью передачи, что и оригинальные файлы.
- При передаче в режиме AUDIO CD можно задавать скорость передачи предварительно.
- Операции передачи и стирания информации через разъем USB запрещены при открытом лотке для диска.

Примечание о содержимом, защищенном законом об авторских правах

Передаваемая музыка ограничивается только личным использованием. Использование музыки за пределами этих ограничений требует разрешения владельцев авторских прав.

Выбор скорости передачи

Можно выбрать более высокую скорость передачи для передачи музыки с улучшением качества.

1 Нажмите OPTIONS.

2 Нажмите несколько раз \uparrow/\downarrow чтобы выбрать "BIT RATE", а затем нажмите $\boxed{+}$.

3 Нажмите несколько раз \uparrow/\downarrow для выбора необходимой скорости передачи, а затем нажмите $\boxed{+}$.

- "128 KBPS": закодированные в формате MP3 файлы имеют меньший размер и более низкое качество звука.
- "256 KBPS": закодированные в формате MP3 файлы имеют больший размер и более высокое качество звука.

Для выхода из меню параметров нажмите OPTIONS.

Передача музыки с диска

Можно осуществлять передачу музыки на устройство USB, подключенное к порту \leftarrow (USB), следующим образом:

- Синхронизированная передача: Передача всех дорожек или файлов MP3 с диска на устройство USB.
- Передача REC1: Передача отдельной дорожки или MP3 во время воспроизведения.

Для выполнения данной операции используйте кнопки на основном блоке.

1 Подключите доступное для передачи устройство USB к порту \leftarrow (USB).

Примечание

Можно использовать переходник USB (не входит в комплект) для подключения устройства USB к основному блоку, если устройство USB не может быть вставлено в порт \leftarrow (USB).

2 Нажмите несколько раз FUNCTION для выбора "DVD/CD", а затем вставьте диск.

3 Подготовьте источник звука.

Синхронизированная передача:

Если система начинает воспроизведение автоматически, дважды нажмите \blacksquare для полной остановки воспроизведения. При остановленном воспроизведении несколько раз нажмите PLAY MODE на пульте дистанционного управления, чтобы выбрать нужный режим воспроизведения.

Примечание

Если передача начинается в режиме воспроизведения в произвольном порядке или режиме повторного воспроизведения, выбранный режим автоматически изменяется на режим обычного воспроизведения.

Передача REC1:

Выберите дорожку или MP3, который вы хотите передать, а затем начните воспроизведение.

4 Нажмите REC TO USB.

На экране появится "PUSH ENTER".

5 Нажмите ENTER.

Передача начнется, когда на дисплее отобразится надпись "DO NOT REMOVE". Не извлекайте устройство USB, пока передача не закончится.

После завершения передачи система будет действовать следующим образом:

Синхронизированная передача:

Диск остановится автоматически.

Передача REC1:

Диск продолжит воспроизводить следующую дорожку или файл.

- Во время передачи нельзя выполнять следующие операции:
 - Извлекать диск.
 - Выбирать другую дорожку или файл.
 - Приостанавливать воспроизведение или осуществлять поиск места на дорожке или в файле.
 - Сменить функцию.
- Во время передачи музыки на устройство WALKMAN® с помощью "Media Manager for WALKMAN", обязательно осуществлять передачу в формате MP3.
- Подключайте устройство WALKMAN® к системе только после того, как на экране исчезнет надпись "Creating Library" или "Creating Database".

Остановка передачи

Нажмите ■.

Примечания к передаче

- Невозможно выполнить передачу файлов MP3 на диск UDF (Universal Disk Format — универсальный формат диска) устройства USB.
- Во время передачи звук не воспроизводится.
- Информация CD-TEXT не передается в созданные файлы MP3.
- Передача прекращается автоматически, если:
 - на устройстве USB во время передачи не хватает места.
 - количество аудиофайлов или папок на устройстве USB достигло предельного значения, которое может распознать система.
- Если папка или файл, который вы хотите передать, уже существует на устройстве USB с тем же именем, после имени добавляется последовательный номер без перезаписи оригинальной папки или файла.

Правила создания папок и файлов

Максимальное количество создаваемых файлов MP3 составляет

- 298 папок
- 650 файлов в папке
- 650 файлов в папке REC1-CD или REC1-MP3.

Эти количества могут отличаться в зависимости от конфигурации файла или папки.

При передаче на устройство USB папка "MUSIC" создается непосредственно в каталоге "ROOT". Папки и файлы, созданные в папке "MUSIC", соответствуют методу и источнику передачи следующим образом:

Синхронизированная передача

■ Передача дорожек CD-DA в режиме AUDIO CD

Имя папки: "CDDA0001"*

Имя файла: "TRACK001"*

■ Передача файлов MP3 с диска

Имя папки: Как и источник

Имя файла: Как и источник

Передача REC1

■ Передача дорожки CD-DA в режиме AUDIO CD

Имя папки: "REC1-CD"

Имя файла: "TRACK001"*

■ Передача файла MP3 с диска

Имя папки: "REC1-MP3"

Имя файла: Как и источник

* Номера папок и файлов присваиваются последовательно.

Стирание аудиофайлов или папок на устройстве USB

1 Нажмите несколько раз **FUNCTION +/-** для выбора "USB".

2 Нажмите несколько раз **MEDIA MODE** для выбора [МУЗЫКА].

3 При остановленном воспроизведении нажмите **OPTIONS**.

4 Нажмите несколько раз **↑/↓** чтобы выбрать "ERASE", а затем нажмите **[+]**.

На экране телевизора отобразится список папок.

5 Нажмите несколько раз **↑/↓** для выбора папки, а затем нажмите **[+]**.

На экране телевизора отобразится список файлов.

6 Нажмите несколько раз **↑/↓** для выбора необходимого аудиофайла для стирания, а затем нажмите **[+]**.

Если необходимо удалить все аудиофайлы из папки, выберите в списке [ВСЕ ДОРОЖКИ].

На дисплее отобразится "FLDR ERASE" или "TRK ERASE", а также "PUSH ENTER".

Чтобы отменить операции стирания, нажмите **■**.

7 Нажмите **[+]**.

На экране появится "COMPLETE".

Для выхода из меню параметров нажмите **OPTIONS**.

Примечание

- Можно удалить только поддерживаемые аудиофайлы, файл формата MP4 и файл формата 3GP.
- Если выбрано воспроизведение в произвольном порядке, невозможно стереть аудиофайлы или папки. Чтобы выполнить стирание, переведите режим воспроизведения в обычное.
- Операция стирания информации запрещена при открытом лотке для диска.

Прослушивание радиопередач

- 1 Нажмите несколько раз **FUNCTION +/-** для выбора **"TUNER FM"**.

Также можно нажать несколько раз **FUNCTION** на основном блоке.

- 2 Выполнение настройки на станцию.

Для выполнения автоматического сканирования:

Удерживайте **TUNING+/-**, пока на дисплее не начнет изменяться частота.

Сканирование автоматически остановится при настройке на станцию. На дисплее выделяется подсветкой параметр **"STEREO"** (только для стереопрограмм FM).

Если сканирование не прекращается, нажмите **■** для остановки сканирования. Затем выполните ручную настройку (описана ниже).

Для выполнения ручной настройки:

Нажимайте **TUNING+/-**, пока не настроитесь на нужную вам станцию.

Примечание

При настройке на FM-станцию, обеспечивающую прием данных (RDS), информация, такая как название службы или название станции, обеспечивается радиотрансляцией. Информацию RDS можно просмотреть, нажимая **DISPLAY**.

Советы

Для снижения статического шума при слабом стереосигнале FM-станции несколько раз нажмите **FM MODE** до исчезновения индикации **"MONO"** с дисплея. Стереозффекта не будет, но улучшится прием.

Предварительная настройка радиостанций

Можно сохранить в качестве избранных до 20 станций FM.

- 1 Настройка на нужную станцию.
- 2 Нажмите **DVD/TUNER MENU**.
- 3 Нажмите несколько раз **↑/↓** для выбора необходимого номера предварительной настройки станции, а затем нажмите **+**.

На экране отобразится сообщение **"COMPLETE"**, и станция будет сохранена.

Если другая станция уже назначена к выбранному номеру предварительной настройки станции, новая станция ее заменит.

Прослушивание предварительно настроенной станции

Несколько раз нажмите **PRESET+/-**, чтобы выбрать номер нужной предварительно настроенной станции. Или удерживая **SHIFT**, нажмите номерные кнопки, а затем **+**.

О беспроводной технологии BLUETOOTH

Беспроводная технология BLUETOOTH представляет собой беспроводную технологию малого радиуса действия, которая обеспечивает беспроводную передачу данных между цифровыми устройствами.

Поддерживаемая версия BLUETOOTH, профили и кодеки

Для получения дополнительной информации см. “Секция BLUETOOTH” (стр. 82).

Совместимые устройства BLUETOOTH

Для получения дополнительной информации см. “Веб-сайты с совместимыми устройствами” (стр. 12).

Об индикаторе BLUETOOTH

Индикатор BLUETOOTH на основном блоке светится или мигает синим цветом, отображая состояние BLUETOOTH.

Состояние системы	Состояние индикатора
Режим ожидания BLUETOOTH	Медленно мигает
Сопряжение BLUETOOTH	Быстро мигает
Соединение BLUETOOTH установлено	Светится

Сопряжение этой системы с устройством BLUETOOTH

Сопряжение является операцией предварительной взаимной регистрации устройств BLUETOOTH. Операция сопряжения выполняется только один раз.

Если вашим устройством является совместимый с функцией NFC смартфон, процедура ручного сопряжения не нужна. (См. “Подключение к устройствам BLUETOOTH одним касанием с помощью NFC” (стр. 48).)

1 Поместите устройство BLUETOOTH на расстоянии не более 1 метра от основного блока.

2 Нажмите BLUETOOTH на основном блоке для выбора функции BLUETOOTH.

На экране появится “BLUETOOTH”.

Советы

- Если в системе отсутствует информация о согласовании (например, при использовании функции BLUETOOTH в первый раз после приобретения), на дисплее мигает индикация “PAIRING”, а система переходит в режим согласования. Перейдите к шагу 4.
- Если система подключена к устройству BLUETOOTH, на основном блоке нажмите BLUETOOTH для отключения устройства BLUETOOTH.

3 Удерживайте нажатой – PAIRING на основном блоке более 2 секунд.

На дисплее мигает индикация “PAIRING”.

4 Выполните процедуру сопряжения на устройстве с BLUETOOTH.

Для получения дополнительной информации см. инструкции по эксплуатации устройства BLUETOOTH.

5 Выберите название системы (например, “SHAKE-X70D”) на дисплее устройства BLUETOOTH.

Выполните этот шаг в течение 5 минут, в противном случае сопряжение будет отменено. В данном случае повторите операции с шага 3.

Примечание

Если для устройства BLUETOOTH требуется ключ доступа, введите “0000”. Ключ доступа может называться “Кодом доступа”, “PIN-кодом”, “PIN-номером” или “Паролем”.

6 Выполните подключение к устройству с BLUETOOTH.

После завершения согласования и выполнения подключения BLUETOOTH имя устройства BLUETOOTH отобразится на дисплее.

В зависимости от устройства с BLUETOOTH, соединение может запускаться автоматически после завершения сопряжения.

Можно проверить адрес устройства BLUETOOTH, несколько раз нажав DISPLAY.

Примечание

- Возможно сопряжение с девятью устройствами BLUETOOTH. В случае сопряжения десятого BLUETOOTH-устройства наиболее раннее сопряженное устройство будет удалено.
- Если вы хотите выполнить сопряжение с другим устройством с BLUETOOTH, повторите шаги 1-6.

Отмена операции согласования

Удерживайте нажатой – PAIRING на основном блоке более 2 секунд, пока индикация “BLUETOOTH” не отобразится на дисплее.

Удаление информации о согласовании

Для выполнения данной операции используйте кнопки на основном блоке.

1 Нажмите BLUETOOTH для выбора функции BLUETOOTH.

На экране появится “BLUETOOTH”. Если система подключена к устройству BLUETOOTH, имя устройства BLUETOOTH отображается на дисплее. Нажмите BLUETOOTH для отключения устройства с BLUETOOTH.

2 Удерживайте нажатой ENTER и LIGHT MODE около 3 секунд.

На дисплее отобразится индикация “BT HISTORY CLEAR”, вся информация о согласовании будет стерта.

Прслушивание музыки с устройства BLUETOOTH

Управление устройством BLUETOOTH возможно после подключения системы и устройства BLUETOOTH с помощью профиля AVRCP. Перед воспроизведением музыки проверьте следующее:

- Включена функция BLUETOOTH устройства BLUETOOTH.
- Было выполнено сопряжение (стр. 45).

После установки соединения между системой и устройством BLUETOOTH управлять воспроизведением можно с помощью кнопок ►, II, ■, ◀◀/▶▶ и I◀◀/▶▶I.

- 1 Нажмите BLUETOOTH на основном блоке для выбора функции BLUETOOTH.**
На экране появится "BLUETOOTH".

- 2 Выполните подключение к устройству с BLUETOOTH.**
Нажмите BLUETOOTH на основном блоке для подключения к недавно подключенному устройству BLUETOOTH.
Выполните подключение BLUETOOTH с устройства с BLUETOOTH, если устройство не подключено.
После выполнения подключения имя устройства BLUETOOTH отобразится на дисплее.

- 3 Нажмите ►, чтобы начать воспроизведение.**
В зависимости от устройства BLUETOOTH,
 - может потребоваться нажать ► дважды.
 - может потребоваться начать воспроизведение источника звука на BLUETOOTH-устройстве.

- 4 Отрегулируйте громкость.**
Сначала настройте громкость устройства BLUETOOTH. Если уровень громкости все равно слишком низкий, отрегулируйте громкость системы.

Примечание

- Если система не подключена к устройству BLUETOOTH, она подключается к недавно подключенному устройству BLUETOOTH автоматически при нажатии BLUETOOTH или ► на основном блоке.
- При попытке подключения к системе другого устройства с BLUETOOTH, подключенное устройство с BLUETOOTH будет отключено.

Завершение соединения BLUETOOTH

Нажмите BLUETOOTH на основном блоке. На экране появится "BLUETOOTH".
В зависимости от устройства BLUETOOTH, соединение BLUETOOTH может быть завершено автоматически при прекращении воспроизведения.

Подключение к устройствам BLUETOOTH одним касанием с помощью NFC

NFC (Near Field Communication – ближняя бесконтактная связь) является технологией, обеспечивающей беспроводную связь малого радиуса действия с различными устройствами, такими как смартфоны и метки IC. При прикосновении к системе смартфоном, совместимым с функцией NFC, система автоматически:

- включается с функцией BLUETOOTH.
- выполнение сопряжения и подключения к устройствам BLUETOOTH.

Совместимые смартфоны

Смартфоны со встроенной функцией NFC (ОС: Android 2.3.3 или более поздней версии, за исключением Android 3.x)

Примечание

- Система может распознавать только один смартфон, совместимый с функцией NFC, и подключаться к нему. При попытке подключить к системе еще один совместимый с NFC смартфон подключенный в настоящий момент смартфон будет отключен.
- В зависимости от модели совместимого с функцией NFC смартфона может потребоваться заблаговременное выполнение следующих действий.

- Включите функцию NFC. Для получения дополнительной информации ознакомьтесь с инструкцией по эксплуатации, прилагаемой к смартфону, совместимому с NFC.
- Если на смартфоне, совместимом с функцией NFC, установлена версия ПО, предшествующая Android 4.1.x, загрузите и запустите приложение “NFC Easy Connect”. “NFC Easy Connect” – бесплатное приложение для смартфона Android, приобретаемое в онлайн-магазине Google Play. (Приложение может быть недоступно в некоторых странах/регионах.)

1 Прикасайтесь смартфоном к N-Mark на основном блоке до тех пор, пока смартфон не завибрирует.

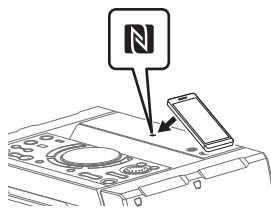

Завершите соединение в соответствии с инструкциями, отображающимися на экране смартфона.

После выполнения подключения BLUETOOTH имя устройства BLUETOOTH отобразится на дисплее.

2 Начните воспроизведение источника звука на смартфоне.

Для получения дополнительной информации см. инструкции по эксплуатации устройства BLUETOOTH.

Советы

В случае сбоя сопряжения и подключения BLUETOOTH выполните следующие действия.

- При использовании серийно выпускаемого футляра смартфона, снимите футляр.
- Прикоснитесь смартфоном к N-Mark на основном блоке еще раз.
- Повторно запустите приложение "NFC Easy Connect".

Завершение соединения BLUETOOTH

Прикоснитесь смартфоном к N-Mark на основном блоке еще раз.

Настройка аудиокодеков BLUETOOTH

Можно включить кодек приема AAC, LDAC или SBC с помощью устройства BLUETOOTH. Можно выбрать кодеки AAC/LDAC, только если устройство BLUETOOTH поддерживает кодеки AAC/LDAC.

1 Нажмите **OPTIONS**.

2 Нажмите несколько раз **↕/↕** чтобы выбрать "BT CODEC", а затем нажмите **+**.

3 Нажмите несколько раз **↕/↕**, чтобы выбрать параметр, затем нажмите **+**.

- "AUTO": Включите прием в формате кодека AAC или LDAC.
- "SBC": Получение в формате кодека SBC.

Для выхода из меню параметров нажмите **OPTIONS**.

Примечание

- Можно прослушивать высококачественный звук, если выбран тип AAC или LDAC. Если прослушивание звука в формате AAC или LDAC с устройства невозможно или звук прерывается, выберите "SBC".
- Если изменение этих настроек выполняется при подключенной к устройству BLUETOOTH системе, устройство BLUETOOTH будет отключено. Для подключения к устройству с BLUETOOTH, выполните подключение BLUETOOTH еще раз.

Советы

LDAC — это технология аудиокодирования, разработанная компанией Sony, благодаря которой обеспечивается передача содержимого в высоком разрешении (Hi-Res Audio) даже посредством подключения BLUETOOTH. В отличие от других технологий кодирования с поддержкой BLUETOOTH, например SBC, LDAC функционирует без понижающего преобразования содержимого Hi-Res Audio*¹ и передает примерно в три раза больше данных*² по BLUETOOTH с беспрецедентным качеством звучания путем эффективного кодирования и оптимизированного пакетирования.

*¹ Кроме содержимого формата DSD.

*² В сравнении с технологией SBC (Поддиапазонное кодирование), если выбрана скорость передачи данных 990 кбит/с (96/48 кГц) или 909 кбит/с (88,2/44,1 кГц).

Настройка режима ожидания BLUETOOTH

Режим ожидания BLUETOOTH позволяет системе включаться автоматически при установке подключения BLUETOOTH от устройства BLUETOOTH.

1 Нажмите **OPTIONS**.

2 Нажмите несколько раз **↑/↓** чтобы выбрать **"BT STBY"**, а затем нажмите **[+]**.

3 Нажмите несколько раз **↑/↓**, чтобы выбрать параметр, затем нажмите **[+]**.

- "ON": Система включается автоматически, даже если находится в режиме ожидания.
- "OFF": Выключение данной функции.

Для выхода из меню параметров нажмите **OPTIONS**.

Включение и выключение сигнала BLUETOOTH

Можно подключиться к системе от согласованного устройства BLUETOOTH со всеми функциями, если включен сигнал BLUETOOTH системы. Сигнал BLUETOOTH включен по умолчанию.

Удерживайте нажатой ENTER и ■ на основном блоке около 3 секунд.

На дисплее отобразится надпись "BT ON" или "BT OFF".

Примечание

- Не удастся выполнить следующие операции, если сигнал BLUETOOTH отключен:
 - Выполните согласование и/или подключение с помощью устройства BLUETOOTH
 - Удалите всю информацию о согласовании
 - Используйте "SongPal"
 - Изменение аудиокодеков BLUETOOTH
- Если коснуться N-Mark на основном блоке с помощью совместимого с NFC смартфона или включить режим ожидания сигнала BLUETOOTH, сигнал BLUETOOTH будет включаться автоматически.



Управление системой с помощью смартфона или планшета (SongPal)

"SongPal" является отдельным приложением, позволяющим использовать аудиоустройства производства компании Sony с поддержкой "SongPal" с помощью смартфона или планшета. Выполните поиск приложения "SongPal" в онлайн-магазине Google Play™ или App Store с помощью смартфона или планшета и загрузите его. Приложение "SongPal" позволяет выполнять следующие действия:

- изменять функцию системы, управляя последовательностью воспроизведения с диска/устройства USB и настраиваться на станцию FM.
- просматривать музыкальное содержимое на диске/устройстве USB.
- просматривать информацию с диска/устройства USB о времени воспроизведения и названии.
- регулировать громкость и изменять звуковые настройки.

1 Выполните поиск приложения “SongPal” или отсканируйте двухмерный код ниже.



2 Загрузите приложение “SongPal” на устройство.

3 Установите подключение между системой и устройством через BLUETOOTH (стр. 45).

4 Запустите приложение “SongPal” и следуйте инструкции на экране.

Примечание

- Мы рекомендуем пользоваться последней версией “SongPal”.
- Если приложение “SongPal” не работает должным образом, нажмите BLUETOOTH на основном блоке, чтобы отключить подключение BLUETOOTH, затем восстановите подключение BLUETOOTH, чтобы функция подключения по BLUETOOTH заработала, как следует.

- Функции, доступные с помощью “SongPal”, могут различаться в зависимости от аудиоустройств.
- Для получения дополнительной информации о “SongPal” воспользуйтесь следующим URL-адресом: <http://info.songpal.sony.net/help/>
- Характеристики и параметры отображения приложения “SongPal” могут быть изменены без предварительного уведомления.



Устраивайте сумасшедшие вечеринки с приложением “Fiastable”

С помощью яркого и интуитивного пользовательского интерфейса приложения “Fiastable” вы можете управлять функциями вечеринки на вашей домашней аудиосистеме Sony. “Fiastable” позволяет создать DJ Effect, изменить комнатное освещение и включить режим Karaoke. Значок “Fiastable” не отображается на главном экране смартфона или планшета, даже если приложение “Fiastable” установлено. Оно встраивается в приложение “SongPal” в качестве дополнения.

1 Выполните поиск и загрузку приложения “SongPal” на устройство (стр. 51).

2 Выполните поиск и загрузите приложение “Fiastable” в Google Play или App Store с помощью устройства.

3 Установите подключение между системой и устройством через BLUETOOTH (стр. 45).

4 Запустите приложение "SongPal" и нажмите значок "Fiestable", расположенный в верхнем левом углу.

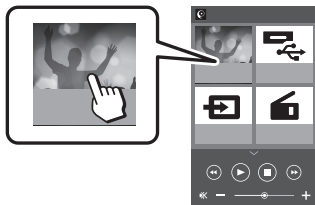

Примечание

Для получения дополнительной информации о "SongPal" воспользуйтесь следующим URL-адресом.

<http://info.songpal.sony.net/help/>

Регулировка звука

Настройка звука

Операция	Действия
Усиление низких частот и создание более мощного звучания (MEGA BASS)	Нажмите MEGA BASS на основном блоке для выбора "BASS ON". Загорится индикатор MEGA BASS. Для отмены нажмите MEGA BASS еще раз, чтобы выбрать "BASS OFF".
Воспроизведение звукового эффекта праздничного зала (Fiesta)	Нажмите FIESTA на основном блоке. На дисплее появится "FIESTA". Для отмены несколько раз нажмите SOUND FIELD на основном блоке и выберите "FLAT".
Выбор звукового поля	Нажмите несколько раз MUSIC или VIDEO. Также можно нажать несколько раз SOUND FIELD на основном блоке. Для отмены еще раз нажмите MUSIC и выберите "FLAT".

Выбор режима футбола Virtual Football

У вас появится ощущение присутствия на стадионе во время просмотра трансляции футбольного матча. Учтите, что выбрать режим футбола Virtual Football можно только при использовании функций AUDIO IN и TV.

Нажмите несколько раз FOOTBALL, когда смотрите трансляцию футбольного матча.

- “ON NARRATION”: Можно насладиться ощущением погружения в атмосферу футбольного стадиона благодаря усилению ликования болельщиков.
- “OFF NARRATION”: Ощущение присутствия на стадионе усилится еще больше благодаря уменьшению уровня громкости комментариев и усилению возгласов.

Отмена режима Virtual Football

Несколько раз нажмите MUSIC, чтобы выбрать “FLAT”.

Примечание

- Рекомендуем выбирать режим Virtual Football при просмотре трансляции футбольного матча.
- Если вы слышите неестественный звук, когда установлено значение “OFF NARRATION”, рекомендуем установить “ON NARRATION”.
- Эта функция не поддерживает монофонический звук.

Создание собственного звукового эффекта

Можно поднять или снизить уровни определенных полос частот и сохранить затем эти настройки в памяти, как “CUSTOM EQ”.

- 1** Нажмите **OPTIONS**.
- 2** Нажмите несколько раз **↑/↓**, для выбора “CUSTOM EQ”, а затем нажмите **+**.
- 3** Нажмите несколько раз **↑/↓**, чтобы настроить уровень эквалайзера, а затем нажмите **+**.
- 4** Повторите шаг 3 для регулировки уровней других частотных диапазонов и эффекта объемного звучания. Для выхода из меню параметров нажмите **OPTIONS**.

Выбор пользовательских настроек эквалайзера

Для выбора “CUSTOM EQ” несколько раз нажмите MUSIC.

Создание атмосферы вечеринки (DJ Effect)

Для выполнения данной операции используйте кнопки на основном блоке.

1 Нажмите следующую кнопку для выбора типа эффекта.

- FLANGER: Создание глубокого эффекта флэнжера, напоминающий рев реактивного самолета.
- ISOLATOR: Изоляция определенного диапазона частот за счет регулировки других диапазонов частот. Например, если вы хотите сфокусироваться на вокале.
- SAMPLER: Предоставление ряда специальных звуковых эффектов.

2 Изменение звукового эффекта.

Для FLANGER и ISOLATOR:

Поверните ручку VOLUME/DJ CONTROL, чтобы отрегулировать уровень громкости эффекта.

Для SAMPLER:

Нажмите несколько раз SAMPLER для выбора режима SAMPLER, а затем нажмите S1, S2, S3 или S4 для вывода звукового эффекта SAMPLER.

Для непрерывного вывода остальных звуковых эффектов SAMPLER поворачивайте ручку VOLUME/DJ CONTROL.

Выключение эффекта

- Нажмите DJ OFF.
- Повторно нажмите кнопку выбранного эффекта (только для FLANGER и ISOLATOR).

Примечание

- DJ Effect автоматически отключается в следующих случаях:
 - при выключении системы.
 - при переключении функции.
 - при активировании или отключении функции PARTY CHAIN.
 - при изменении звукового эффекта.
 - использование Vocal Fader.
 - изменение тональности (управление тональностью).
- Если DJ Effect активируется во время передачи данных, он не передается на устройство USB.
- Нельзя использовать ручку VOLUME/DJ CONTROL на основном блоке для регулировки уровня громкости, если активирован DJ Effect. Нажмите  +/- на пульте дистанционного управления для регулировки громкости.

Использование функции Контроль по HDMI

При подключении телевизора, который поддерживает функцию Контроль по HDMI*, используя кабель HDMI (высокоскоростной кабель HDMI с Ethernet, не входит в комплект), обеспечивается простое и удобное управление устройством с помощью телевизионного пульта дистанционного управления. С функцией Контроль по HDMI могут использоваться следующие функции.

- Функция отключения питания системы
- Функция управления аудио системой
- Реверсивный звуковой канал
- Функция воспроизведения одним нажатием
- Удобное дистанционное управление
- Отслеживание языка

* Контроль по HDMI — это стандарт, используемый CEC (управление бытовой техникой), позволяющий устройствам HDMI (High-Definition Multimedia Interface) управлять друг другом.

Примечание

Данные функции могут работать с устройствами, произведенными сторонними компаниями, отличными от Sony, но работа данных функций не гарантируется.

Подготовка к использованию функции Контроль по HDMI

Нажмите SETUP, затем в [УСТАНОВКИ HDMI] для параметра [КОНТРОЛЬ ПО HDMI] на системе задайте значение [ВКЛ] (стр. 39). Параметр по умолчанию — [ВКЛ]. Включите функцию Контроль по HDMI для телевизора, подключенного к системе.

Советы

Если включить функцию Контроль по HDMI ("BRAVIA" sync) при использовании телевизора производства компании Sony, функция Контроль по HDMI системы также будет автоматически включена. По завершении настроек на дисплее отобразится надпись "COMPLETE".

Функция отключения питания системы

При выключении телевизора система автоматически выключится.

Нажмите SETUP, затем в [УСТАНОВКИ HDMI] для параметра [РЕЖ.ОЖИД.,СВЯЗ.С ТВ] на системе задайте значение [ВКЛ] или [АВТО] (стр. 39). Параметр по умолчанию — [АВТО].

Примечание

Подключенное устройство не выключается в зависимости от состояния устройства.

Функция управления аудио системой

Если включить систему во время просмотра телевизора, звук телевизора будет подаваться из громкоговорителей системы. Громкость системы можно отрегулировать с помощью телевизионного пульта дистанционного управления. Если во время последнего просмотра телевизора звук подавался из громкоговорителей системы, при последующем включении телевизора система включится автоматически. Некоторые функции могут выполняться с помощью меню телевизора. Подробнее см. инструкцию по эксплуатации, прилагаемую к телевизору.

Примечание

- Уровень громкости системы отображается на экране телевизора в зависимости от модели телевизора. Он может отличаться от уровня громкости дисплея.
- В зависимости от настроек телевизора функция управления аудио системой может быть недоступна. Подробнее см. инструкцию по эксплуатации, прилагаемую к телевизору.

Реверсивный звуковой канал

Если система подключена к гнезду HDMI IN телевизора, совместимому с функцией реверсивного звукового канала (ARC), можно прослушать звук с телевизора с помощью громкоговорителей системы без подключения аудиокабеля (не входит в комплект). На системе нажмите SETUP, затем в [УСТАНОВКИ HDMI] для параметра [AUDIO RETURN CHANNEL] установите значение [ВКЛ] (стр. 39). Параметр по умолчанию — [ВКЛ].

Примечание

Если телевизор не совместим с функцией "Реверсивный звуковой канал", необходимо подключить аудиокабель (не входит в комплект) (стр. 24).

Функция воспроизведения одним нажатием

При нажатии ►, когда включена функция DVD/CD или USB, телевизор включается автоматически. Вход телевизора переключается на вход HDMI, к которому подключена система.

Примечание

В зависимости от модели телевизора первая часть воспроизводимого содержимого может воспроизводиться ненадлежащим образом.

Удобное дистанционное управление

Можно выбрать систему с помощью кнопки SYNC MENU на пульте дистанционного управления телевизором, а также управлять ею.

Данную функцию можно использовать, если телевизор поддерживает меню соединения. Подробнее см. инструкцию по эксплуатации, прилагаемую к телевизору.

Примечание

- В меню соединения телевизора система распознается телевизором как "Player".
- Некоторые функции могут быть недоступны в зависимости от модели телевизора.

Отслеживание языка

Если изменен язык экранной индикации телевизора, изменяется также язык экранной индикации системы.

Использование функции Party Chain

Можно подключить несколько звуковых систем в цепочке для создания атмосферы вечеринки и увеличения общего уровня громкости. Система, активированная в цепочке, станет главным устройством Party, чтобы делиться музыкой. Остальные системы станут гостевыми устройствами Party и будут воспроизводить ту же музыку, что и главное устройство Party.

Настройка Party Chain

Чтобы настроить функцию Party Chain, соедините все системы с помощью аудиокабелей (не входят в комплект).

Прежде чем подсоединять кабели, убедитесь, что шнур питания переменного тока отсоединен от электрической розетки.

A Если все системы оснащены функцией Party Chain

Пример: Подключение, начиная с первой системы

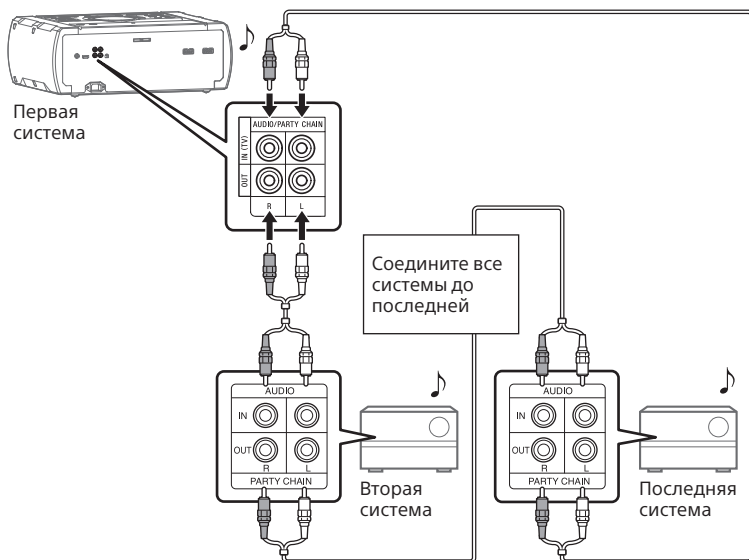

- Последняя система должна быть подключена к первой.
- Любая система может быть главным устройством Party.

- Можно назначить другую систему главным устройством Party. Для получения дополнительной информации см. “Назначение нового главного устройства Party (если все системы оснащены функцией Party Chain)” (стр. 60).

B Если одна из систем не оснащена функцией Party Chain

Пример: Подключение, начиная с первой системы

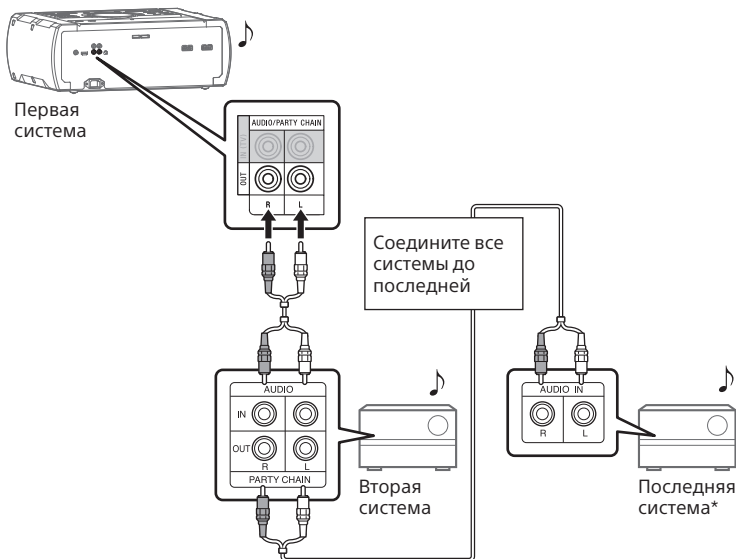

- * Подключите систему, не оснащенную функцией Party Chain, к последней системе. В противном случае, цепочка замкнется на этой системе. Убедитесь, что на последней системе включена функция Audio In.
- Последняя система не подключается к первой.
- Выберите первую систему в качестве главного устройства Party, чтобы все системы воспроизводили одну и ту же музыку при активации функции Party Chain.

Использование функции Party Chain

- 1 Подключите шнур питания переменного тока и включите все системы.**
- 2 Отрегулируйте уровень громкости на каждой системе.**
- 3 Включите функцию Party Chain на системе, назначенной главным устройством Party.**

Пример: Использование системы в качестве главного устройства Party

На основном блоке нажмите несколько раз FUNCTION, чтобы выбрать необходимую функцию (кроме случая, когда в подключении **A** используется функция AUDIO IN (стр. 58)). Включите воспроизведение музыки и затем нажмите PARTY CHAIN на основном блоке. На экране появится "PARTY CHAIN". Party Chain начинается с главного устройства Party, а остальные системы автоматически становятся гостевыми устройствами Party. Все системы воспроизводят ту же музыку, что и главное устройство Party.

Примечание

- В зависимости от общего количество подключенных систем гостевым устройствам Party может понадобиться время перед началом воспроизведения музыки.
- Изменение уровня громкости и звуковых эффектов на главном устройстве Party не влияет на вывод гостевых устройств Party.

- Гостевое устройство Party воспроизводит ту же музыку, что и главное устройство Party, даже при изменении функции гостевого устройства Party. Однако, на гостевом устройстве Party можно регулировать уровень громкости и изменять звуковые эффекты.
- При использовании микрофона или во время игры на гитаре на главном устройстве Party звук не выводится с гостевых устройств Party.
- Если одна из систем в цепочке выполняет передачу данных через USB-разъем, дождитесь завершения системой данного действия или остановите передачу перед активацией функции Party Chain.
- Дополнительные сведения о работе других систем см. в инструкции по эксплуатации этих систем.

Назначение нового главного устройства Party (если все системы оснащены функцией Party Chain)

Повторите шаг 3 раздела "Использование функции Party Chain" на системе, которую необходимо сделать новым главным устройством Party. Текущее главное устройство Party автоматически станет гостевым устройством Party. Все системы воспроизводят ту же музыку, что и новое главное устройство Party.

Примечание

- Назначение новой системы главным устройством Party возможно только после включения функции Party Chain на всех системах в цепочке.
- Если выбранная система не назначилась новым главным устройством Party, повторите шаг 3 раздела "Использование функции Party Chain" через несколько секунд.

Отключение функции Party Chain

Нажмите PARTY CHAIN на главном устройстве Party.

Примечание

Если функция Party Chain не отключается по прошествии нескольких секунд, еще раз нажмите PARTY CHAIN на главном устройстве Party.

Подпевание: Караоке

Подготовка к режиму караоке

- 1 На основном блоке поверните ручку MIC/GUITAR LEVEL против часовой стрелки для снижения уровня громкости микрофона.
- 2 Несколько раз нажмите на основном блоке GUITAR, пока не погаснет индикатор GUITAR.
- 3 Подключите дополнительный микрофон к гнезду MIC1 или MIC2/GUITAR на основном блоке.
Подключите еще один дополнительный микрофон, если хотите петь дуэтом.
- 4 Включите воспроизведение музыки и отрегулируйте громкость микрофона. Нажмите несколько раз MIC ECHO для регулировки эффекта эха.
- 5 Начинайте пение под музыку.

Примечание

- Если проявляется микрофонный эффект:
 - отодвиньте микрофон от громкоговорителей.
 - измените направление микрофона.
 - на основном блоке поверните ручку MIC/GUITAR LEVEL против часовой стрелки.
 - несколько раз нажмите MIC ECHO для регулировки уровня эха.
- Звук от микрофона не будет передаваться на устройство USB во время передачи через разъем USB.
- При использовании ручки VOLUME/DJ CONTROL на основном устройстве или кнопки \leftarrow +/- на пульте дистанционного управления невозможно отрегулировать уровень громкости микрофона. Для регулировки уровня громкости микрофона на основном блоке поверните ручку MIC/GUITAR LEVEL по часовой стрелке или против часовой стрелки.

Использование функции Vocal Fader

Можно сократить уровень звука вокала в стереоисточнике.

Нажмите несколько раз **VOCAL FADER** для выбора **"ON V.FADER"**. Для отмены эффект Vocal Fader несколько раз нажмите **VOCAL FADER** для выбора **"OFF"**.

Изменение тональности (управление тональностью)

Нажмите **KEY CONTROL** $b/\#$ для настройки требуемого диапазона.

Активация режима оценки караоке (режим оценки)

При подключенном микрофоне можно использовать только функцию оценки. Оценка вычисляется по шкале от 0 до 99 методом сравнения голоса с источником музыки.

- 1 Начните воспроизведение музыки.
- 2 Нажмите SCORE перед исполнением песни.
- 3 После пения в течение более одной минуты нажмите SCORE еще раз для просмотра своей оценки.

Использование голосовых указаний

Во время следующих ситуаций можно услышать голосовые указания на английском языке с помощью системы.

- При включении согласования по BLUETOOTH.
- Если подключено устройство BLUETOOTH.
- Если устройство BLUETOOTH не подключено.

- 1 Нажмите OPTIONS.
- 2 Нажмите несколько раз \uparrow/\downarrow , для выбора "VOICE GUIDANCE", а затем нажмите \oplus .

- 3 Несколько раз нажмите \uparrow/\downarrow чтобы выбрать "ON", а затем нажмите \oplus .

Голосовые указания будут активированы.

Для выхода из меню параметров нажмите OPTIONS.

Примечание

- Нельзя выполнить одновременный вывод голосовых указаний и звукового эффекта SAMPLER. При выборе звукового эффекта SAMPLER во время использования голосовых указаний вывод голосовых указаний будет автоматически остановлен, а при выборе голосовых указаний во время использования звукового эффекта SAMPLER вывод звукового эффекта SAMPLER будет автоматически остановлен.
- Уровень громкости голосовых указаний изменяется в соответствии с уровнем громкости системы. Однако в некоторых случаях уровень громкости голосовых указаний нельзя изменить.
- В некоторых случаях во время вывода голосовых указаний может возникнуть задержка.

Прослушивание звука гитары

Через систему можно прослушать звук при игре на гитаре, подключив гитару к гнезду MIC2/GUITAR на основном блоке. Также можно играть на гитаре и подпевать, подключив микрофон к гнезду MIC1 на основном блоке.

Для выполнения данной операции используйте кнопки на основном блоке.

- 1 Поверните ручку MIC/GUITAR LEVEL против часовой стрелки для снижения уровня громкости гитары.
- 2 Используйте кабель инструмента (не входит в комплект) для подключения гитары (не входит в комплект) к гнезду MIC2/GUITAR на основном блоке.
- 3 Несколько раз нажмите GUITAR, пока не загорится индикатор GUITAR.
- 4 Начните играть на гитаре и отрегулируйте громкость.
Звук гитары будет выводиться из системы.

Примечание

- Если звук гитары искажен, уменьшите уровень громкости гитары, пока искаженный звук не исчезнет. Если уровень громкости гитары слишком низкий, на основном блоке поверните ручку MIC/GUITAR LEVEL по часовой стрелке для регулировки уровня громкости гитары.
- Во время игры на гитаре можно выполнить регулировку эффекта эхо, нажав несколько раз MIC ECHO.

Отключение режима гитары

Несколько раз нажмите GUITAR, пока не погаснет индикатор GUITAR.

Наслаждение музыкой с функциями Party Light и Speaker Light

- 1 Нажмите несколько раз PARTY LIGHT для выбора "LED ON".
- 2 Нажмите несколько раз LIGHT MODE для выбора необходимого режима подсветки.

Выключение функций Party Light и Speaker Light

Нажмите несколько раз PARTY LIGHT для выбора "LED OFF".

Примечание

- Избегайте попадания в глаза прямых лучей от подсветки, когда включена функция Party Light и Speaker Light.
- Если подсветка очень яркая, отключите ее или включите комнатное освещение.
- Можно включить или выключить функцию Party Light и Speaker Light во время демонстрации.

Использование таймера отключения

Система выключается автоматически после предварительно заданного времени.

Нажмите несколько раз SLEEP для выбора времени.

Для отмены таймера отключения, нажмите несколько раз SLEEP для выбора режима "OFF".

Советы

Для проверки времени, оставшегося до отключения системы, нажмите SLEEP.

Использование дополнительных устройств

- 1** Нажмите несколько раз \triangleleft -, чтобы на дисплее отобразилась надпись "VOLUME MIN".
- 2** Подключение дополнительных устройств (стр. 19).
- 3** Нажмите несколько раз FUNCTION +/- для выбора "AUDIO IN".
- 4** Включите воспроизведение с подключенного устройства.
- 5** Нажмите несколько раз \triangleleft + для регулировки громкости.

Примечание

Если уровень громкости подключенного оборудования слишком низкий, система может войти в режим ожидания автоматически. Отрегулируйте уровень громкости оборудования.

Чтобы отключить функцию автоматического перехода в режим ожидания, см "Настройка функции автоматического перехода в режим ожидания" (стр. 65).

Отключение кнопок основного блока (Запрет детям)

Возможно отключение кнопок основного блока (кроме \odot) для предотвращения неверного выполнения операций, например, детской шалости.

Удерживайте нажатой ■ на основном блоке более 5 секунд. На дисплее отобразится надпись "CHILD LOCK ON".

Системой можно управлять только с помощью кнопок пульта дистанционного управления. Чтобы отключить функцию Запрет детям, нажмите и удерживайте ■ на основном блоке не менее 5 секунд, пока на дисплее не появится надпись "CHILD LOCK OFF".

Примечание

- Функция Запрет детям будет выключена автоматически при отключении шнура питания переменного тока.
- Функция защиты от доступа детей не может быть отменена при открытии лотка для дисков.

Настройка функции автоматического перехода в режим ожидания

Если в течение 15 минут не выполняется никаких действий или отсутствует вывод звукового сигнала, система переходит в режим ожидания автоматически. Функция автоматического перехода в режим ожидания включена по умолчанию.

- 1 Нажмите **OPTIONS**.
- 2 Нажмите несколько раз **↕/↕** чтобы выбрать **"AUTO STBY"**, а затем нажмите **[+]**.
- 3 Нажмите несколько раз **↕/↕** для выбора **"ON"** или **"OFF"**, затем нажмите **[+]**.

Для выхода из меню параметров нажмите **OPTIONS**.

Примечание

- Перед включением режима ожидания на дисплее в течение 2 минут мигает надпись **"AUTO STBY"**.
- Функция автоматического перехода в режим ожидания не работает в следующих случаях:
 - при использовании функции тюнера.
 - при активации таймера отключения.
 - при подключении микрофона или гитары.

Выполняется обновление программного обеспечения

Программное обеспечение этой системы может быть обновлено в дальнейшем.

Обновить предустановленное программное обеспечение системы можно на веб-сайтах, представленных ниже.

Для обновления ПО следуйте онлайн-инструкциям.

Для покупателей в Латинской Америке:

[<http://esupport.sony.com/LA>](http://esupport.sony.com/LA)

Для покупателей в странах Европы и в России:

[<http://www.sony.eu/support>](http://www.sony.eu/support)

Для покупателей в других странах/регионах:

[<http://www.sony-asia.com/support>](http://www.sony-asia.com/support)

Дополнительная информация

Поиск и устранение неисправностей

При возникновении проблем с вашей системой, найдите проблему в списке для поиска и устранения неисправностей и выполните действия по ее устранению.

Если проблема не устраняется, обратитесь к ближайшему дилеру фирмы Sony.

Следует иметь в виду, что в случае замены каких-либо деталей специалистом технического обслуживания во время ремонта, детали могут не возвращаться.

Если на дисплее отображается “PROTECT XX” (X – цифра)

Немедленно отключите шнур питания переменного тока и проверьте следующие пункты.

- Используются ли только входящие в комплект громкоговорители?
- Не заблокированы ли вентиляционные отверстия основного блока?

После выполнения проверки и устранения неисправности подключите шнур питания переменного тока и включите систему. Если проблема не устраняется, обратитесь к ближайшему дилеру Sony.

Общие

Не включается питание.

- Убедитесь в надежном подключении шнура питания переменного тока.

Система вошла в режим ожидания.

- Это не является признаком неисправности. Если в течение 15 минут не выполняется никаких действий или отсутствует вывод звукового сигнала, система переходит в режим ожидания автоматически (стр. 65).

Звук отсутствует.

- Отрегулируйте громкость.
- Проверьте подключение динамиков (стр. 19).
- Проверьте подключение дополнительных устройств, если они используются (стр. 19).
- Включите подключенные устройства.
- Отключите шнур питания переменного тока, затем подключите его повторно и включите систему.

При подключении к гнезду HDMI OUT (TV) изображение/звук не выводится на экран.

- Измените настройку в [УСТАНОВКИ HDMI] – [РАЗРЕШЕНИЕ HDMI]. Данную проблему можно решить.
- Оборудование, подключенное к гнезду HDMI OUT (TV), не соответствует поддерживаемому формату аудиосигнала. В этом случае установите для [УСТАНОВКИ HDMI] – [ЗВУК(HDMI)] значение [PCM] (стр. 39).

- Попробуйте выполнить следующие действия:
 - Выключите и снова включите систему.
 - Выключите и снова включите подключенное оборудование.
 - Отсоедините, а затем подключите кабель HDMI.

Отсутствует звук от микрофона.

- Отрегулируйте уровень громкости микрофона.
- Убедитесь, что микрофон подключен к гнезду MIC1 или MIC2/GUITAR на основном блоке должным образом.
- Убедитесь, что микрофон включен.

Звук от телевизора не слышен из системы. На дисплее отобразится "CODE 01" и "SGNL ERR".

- Данная система поддерживает только 2-канальный линейный формат PCM. Проверьте настройки вывода звука на телевизоре и переведите его в режим PCM, если выбран автоматический.
- Убедитесь, что вывод громкоговорителей телевизора настроен на использование внешних громкоговорителей.

Слышен сильный фон или помехи.

- Переместите систему от источника шума.
- Включите систему в другую розетку.
- Установите фильтр помех (не входит в комплект) на шнур питания переменного тока.
- Выключите окружающее электрооборудование.

- Когда система включена, можно услышать шум вентилятора системы охлаждения. Это не является признаком неисправности.
- Расположите основной блок вдали от неоновых вывесок или ламп дневного света.

Пульт дистанционного управления не работает.

- Устраните препятствия между пультом дистанционного управления и основным блоком.
- Переместите пульт дистанционного управления ближе к основному блоку.
- Направьте пульт дистанционного управления на датчик основного блока.
- Замените элементы питания (R03/размер AAA).
- Расположите основной блок вдали от ламп дневного света.

Имеется акустическая обратная связь.

- Уменьшите уровень громкости.
- Отодвиньте микрофон и гитару от системы или измените направление микрофона.

На экране телевизора искажается цвет.

- Выключите телевизор, а затем включите его через 15-30 минут. Если цвет продолжает искажаться, установите систему дальше от телевизора.

Появится "PLEASE CONNECT ALL SPK".

- Убедитесь, что подключены все громкоговорители.

При нажатии любой кнопки основного блока отображается индикация "CHILD LOCK".

- Отключите функцию защиты от доступа детей (стр. 64).

При включении питания раздается щелчок.

- Это операционный звук, который раздается при включении или отключении питания, например. Это не является признаком неисправности.

Громкоговорители

Воспроизводится звук только одного канала или громкость левого и правого каналов не сбалансирована.

- Расположите громкоговорители как можно симметричнее.
- Проверьте надежность и правильность подключения громкоговорителей.
- Источник воспроизведения является монофоническим.

Отсутствие звука из определенного громкоговорителя.

- Проверьте надежность и правильность подключения громкоговорителя.

Проигрыватель дисков

Лоток для дисков не открывается, на дисплее отображается индикация "LOCKED".

- Обратитесь к ближайшему дилеру Sony или в местный уполномоченный сервисный центр Sony.

Лоток для диска не закрывается.

- Правильно вставьте диск.

Диск не извлекается.

- Диск нельзя извлечь во время синхронизированной передачи или передачи REC1. Нажмите ■ для отмены передачи, а затем на основном блоке нажмите ▲ для извлечения диска.
- Обратитесь к ближайшему дилеру фирмы Sony.

Воспроизведение не начинается.

- Очистите диск (стр. 79).
- Вставьте диск снова.
- Вставьте диск, который может воспроизводиться данной системой (стр. 8).
- Извлеките диск и удалите с него влагу, затем оставьте систему включенной в течение нескольких часов, пока влага не испарится.
- Код региона на диске DVD VIDEO не соответствует системе.

Пропадает звук.

- Очистите диск (стр. 79).
- Вставьте диск снова.
- Установите основной блок в таком месте, где нет вибраций.
- Отодвиньте громкоговоритель от основного блока. При воспроизведении дорожки с высоким уровнем низкочастотных составляющих, вибрация громкоговорителя может привести к пропаданию звука.

Воспроизведение не начинается с первой дорожки.

- Выберите режим обычного воспроизведения (стр. 31).

- Было выбрано возобновление воспроизведения. Нажмите **■** дважды. Затем нажмите **▶**, чтобы начать воспроизведение.

Некоторые функции, такие как остановка, поиск с захватом, замедленное воспроизведение, повторное воспроизведение или воспроизведение в произвольном порядке могут не выполняться.

- В зависимости от диска, выполнение некоторых из перечисленных выше операций может не осуществляться. Смотрите инструкции по эксплуатации, которые прилагаются к диску.

Диск DATA CD/DATA DVD (MP3, MPEG4 или Xvid) не доступен для воспроизведения.

- Данные не сохранены в поддерживаемом формате.
- Убедитесь, что перед воспроизведением включили правильный режим выбора носителя.

Символы в имени папки, названии дорожки, имени файла и тега ID3 отображаются неправильно.

- Тег ID3 не соответствует версии 1 (1.0/1.1) или версии 2 (2.2/2.3).
- На данной системе могут отображаться следующие кодировки символов:
 - Верхний регистр (A – Z)
 - Цифры (0 – 9)
 - Символы (< > * +, [] \ _)
 Другие символы отображаются как " _ ".

Стереозвук при воспроизведении пропадает, если воспроизводятся AUDIO CD, VIDEO CD, аудиофайлы, видеофайлы или DVD VIDEO.

- Выключите Vocal Fader (стр. 61).
- Убедитесь, что система подключена правильно.
- Проверьте подключение динамиков (стр. 19).

Устройство USB

Ошибки во время передачи данных.

- Вы используете не поддерживаемое устройство USB. См. веб-сайты с информацией о совместимых устройствах USB (стр. 12).
- Устройство USB неправильно отформатировано. См. инструкции по эксплуатации устройства USB с описанием форматирования.
- Выключите систему и извлеките устройство USB. Если устройство USB оснащено переключателем питания, отключите его и повторно включите после извлечения из системы. Затем повторно выполните передачу.
- Если операции передачи данных и стирания повторялись много раз, файловая структура устройства USB становится фрагментированной. О том, как решить эту проблему, смотрите в инструкции по эксплуатации, прилагаемой к устройству USB.

- Устройство USB было отсоединено или питание выключалось во время передачи данных. Удалите частично переданные файлы и выполните передачу данных снова. Если это не устранило проблему, устройство USB может быть неисправно. О том, как решить эту проблему, смотрите в инструкции по эксплуатации, прилагаемой к устройству USB.
- Выключите систему и повторно подсоедините устройство USB, а затем включите систему.
- Шум содержится в самих музыкальных данных или звук искажен. Шум может быть внесен во время процесса передачи данных. Удалили файл и попытайтесь выполнить передачу данных снова.
- Низкая скорость передачи, использовавшаяся при кодировании аудиофайла. Передайте на устройство USB аудиофайл с более высокой скоростью передачи.

Аудиофайлы или папки на устройстве USB не могут быть стерты.

- Проверьте, защищено ли от записи устройство USB.
- Устройство USB было отсоединено или питание выключалось во время операции стирания. Удалите частично стертый файл. Если это не устранило проблему, устройство USB может быть неисправно. О том, как решить эту проблему, смотрите в инструкции по эксплуатации, прилагаемой к устройству USB.

Звук отсутствует.

- Устройство USB неправильно подключено. Выключите систему и повторно подключите устройство USB, затем включите систему и убедитесь, что на дисплее отображается "USB".



Слышен шум, звук искажен или прерывается.

- Вы используете не поддерживаемое устройство USB. См. веб-сайты с информацией о совместимых устройствах USB (стр. 12).

Индикация "READING" отображается длительное время или перед началом воспроизведения проходит много времени.

- Процесс считывания может занимать длительное время в следующих случаях.
 - На устройстве USB находится много папок или файлов (стр. 11).
 - Очень сложная файловая структура.
 - Память перегружена.
 - Внутренняя память фрагментирована.

На экране появится "NO FILE".

- Система вошла в режим обновления программного обеспечения. Все клавиши (кроме ) отключены. Нажмите  на основном блоке, чтобы отменить обновление ПО.

На экране появится "OVER CURRENT".

- Обнаружена проблема с уровнем поступающего от порта USB (электрического тока). Выключите систему и извлеките устройство USB из порта. Убедитесь, что отсутствуют проблемы, связанные с устройством USB. Если проблема не устраняется, обратитесь к ближайшему дилеру Sony.

Неверное отображение.

- Данные, хранящиеся на устройстве USB, могут быть повреждены, выполните передачу данных снова.
- На данной системе могут отображаться следующие кодировки символов:
 - Верхний регистр (A – Z)
 - Цифры (0 – 9)
 - Символы (< > * +, [] \ _)
 Другие символы отображаются как "_".

Устройство USB не распознается.

- Выключите систему и повторно подсоедините устройство USB, а затем включите систему.
- См. веб-сайты с информацией о совместимых устройствах USB (стр. 12).
- Устройство USB работает неправильно. О том, как решить эту проблему, смотрите в инструкции по эксплуатации, прилагаемой к устройству USB.

Воспроизведение не начинается.

- Выключите систему и повторно подсоедините устройство USB, а затем включите систему.
- См. веб-сайты с информацией о совместимых устройствах USB (стр. 12).

Воспроизведение не начинается с первого файла.

- Выберите режим обычного воспроизведения (стр. 31).

Файл не может быть воспроизведен.

- Убедитесь, что перед воспроизведением включили правильный режим выбора носителя.
- Устройства USB, отформатированные с помощью другой файловой системы, кроме FAT16 или FAT32, не поддерживаются.*
- Если устройство USB имеет несколько разделов, будут воспроизводиться только файлы, находящиеся в первом разделе.

* Данная система поддерживает FAT16 и FAT32, но некоторые устройства USB могут не поддерживать все эти типы FAT. Подробнее см. инструкции по эксплуатации каждого устройства USB или обратитесь к изготовителю.

Изображение**Изображение отсутствует.**

- Убедитесь, что система подключена правильно.
- Если видеокабель или кабель HDMI поврежден, замените его новым.

- Убедитесь, что подключили устройство к гнезду входа HDMI или гнезду видеовхода телевизора (стр. 23).
- Убедитесь, что телевизор включен и правильно настроен.
- Убедитесь, что на телевизоре выбран вход в соответствии с соединением и на нем можно просматривать изображения от системы.
- (За исключением моделей, предназначенных для Латинской Америки, стран Европы и России) Убедитесь, что правильно выбрали цветовую систему, соответствующую цветовой системе телевизора.

Появляется шум на изображении.

- Очистите диск (стр. 79).
- Если видеосигнал от системы поступает в телевизор через видеомагнитофон, на качество изображения может влиять сигнал защиты от копирования, применяемый к некоторым программам DVD VIDEO.
- (За исключением моделей, предназначенных для Латинской Америки, стран Европы и России) При воспроизведении VIDEO CD, записанных в другой цветовой системе, отличающейся от установленной в системе, изображение может быть искажено (стр. 25, 37).
- (За исключением моделей, предназначенных для Латинской Америки, стран Европы и России) Настройте цветовую систему, соответствующую телевизору (стр. 25, 37).

Формат изображения на экране телевизора не может изменяться.

- Формат изображения зафиксирован на DVD VIDEO и в видеофайле.
- В зависимости от телевизора, формат изображения может не изменяться.

Язык звуковой дорожки не может изменяться.

- Многоязычные дорожки не воспроизводимые DVD VIDEO.
- DVD VIDEO запрещает изменение языка звуковой дорожки.

Язык субтитров не может изменяться.

- Многоязычные субтитры не записываются на воспроизводимые DVD VIDEO.
- DVD VIDEO запрещает изменение субтитров.

Субтитры не могут выключаться.

- DVD VIDEO запрещает отключение субтитров.

Ракурсы камеры не могут изменяться.

- Многоракурсное изображение не записывается на воспроизводимые DVD VIDEO.
- DVD VIDEO запрещает изменение ракурсов.

Тюнер*

Сильный гул или шум или станции не могут приниматься.

- Правильно подключите антенну.
- Измените расположение и ориентацию антенны для обеспечения хорошего приема.

- Выключите окружающее электрооборудование.
- * Прием радиостанций невозможен в зависимости от состояния радиоволн или окружающей обстановки.

Устройство BLUETOOTH

Невозможно выполнить сопряжение.

- Поместите устройство с BLUETOOTH ближе к системе.
- Сопряжение может быть невозможным, если вблизи системы имеется другое устройство с BLUETOOTH. В этом случае выключите другое устройство BLUETOOTH.
- Убедитесь, что в устройстве BLUETOOTH введен правильный ключ доступа при выборе имени системы (текущей системы).

Устройству BLUETOOTH не удалось обнаружить систему или на дисплее отображается индикация "BT OFF".

- Установите для сигнала BLUETOOTH значение "BT ON" (стр. 50).

Подключение невозможно.

- Устройство с BLUETOOTH, которое вы пытаетесь подключить, не поддерживает профиль A2DP и не может быть подключено к системе.
- Включите функцию BLUETOOTH устройства BLUETOOTH.
- Выполните подключение с устройства с BLUETOOTH.
- Была стерта информация о регистрации сопряжения. Выполните операцию сопряжения снова.

- Удалите регистрационную информацию о согласовании устройства BLUETOOTH (стр. 46) и повторно выполните согласование (стр. 45).

Звук пропадает или колеблется, либо прерывается соединение.

- Система и устройство с BLUETOOTH находятся слишком далеко друг от друга.
- При наличии препятствий между системой и устройством с BLUETOOTH, удалите препятствия или избегайте их.
- При наличии вблизи оборудования, создающего электромагнитное излучение (например, устройства с беспроводным соединением LAN, другого устройства BLUETOOTH или микроволновой печи), переместите его подальше.

Звук от устройства с BLUETOOTH не может прослушиваться на данной системе.

- Вначале увеличьте громкость устройства BLUETOOTH, а затем отрегулируйте громкость с помощью \triangleleft +/-.

Слышен сильный гул, шум или искаженный звук.

- При наличии препятствий между системой и устройством с BLUETOOTH, удалите препятствия или избегайте их.

- При наличии вблизи оборудования, создающего электромагнитное излучение (например, устройства с беспроводным соединением LAN, другого устройства BLUETOOTH или микроволновой печи), переместите его подальше.
- Выключите громкость подключенного устройства BLUETOOTH.

Контроль по HDMI (“BRAVIA” Sync)

Система не включается, даже если включен телевизор.

- Нажмите SETUP, затем установите для [УСТАНОВКИ HDMI] – [КОНТРОЛЬ ПО HDMI] значение [ВКЛ] (стр. 39). Телевизор поддерживает функцию Контроль по HDMI (стр. 55). Подробнее см. инструкцию по эксплуатации, прилагаемую к телевизору.
- Проверьте настройки громкоговорителей телевизора. Питание системы синхронизировано с настройками громкоговорителя телевизора. Подробнее см. инструкцию по эксплуатации, прилагаемую к телевизору.
- Если в последний раз звук подавался из громкоговорителей телевизора, система не включится даже при включении телевизора.

При выключении телевизора система выключается.

- Проверьте настройку [УСТАНОВКИ HDMI] – [РЕЖ.ОЖИД.,СВЯЗ. С ТВ] (стр. 39). Если для [РЕЖ.ОЖИД.,СВЯЗ. С ТВ] установлено значение [ВКЛ], система выключается автоматически после выключения телевизора независимо от входного сигнала.

Система не выключается, даже если выключен телевизор.

- Проверьте настройку [УСТАНОВКИ HDMI] – [РЕЖ.ОЖИД.,СВЯЗ. С ТВ] (стр. 39). Чтобы система выключалась автоматически после выключения телевизора независимо от входного сигнала, установите для [РЕЖ.ОЖИД.,СВЯЗ. С ТВ] значение [ВКЛ]. Телевизор поддерживает функцию Контроль по HDMI (стр. 55). Подробнее см. инструкцию по эксплуатации, прилагаемую к телевизору.

Звук от телевизора не выводится из системы.

- Проверьте тип и подключение кабеля HDMI или аудиокабеля, который подключен к системе и телевизору (стр. 23).

- Если телевизор поддерживает функцию реверсивного звукового канала, убедитесь, что система подключена к гнезду HDMI IN телевизора, совместимому с функцией ARC (стр. 23). Если звук не выводится или прерывается, подключите аудиокабель (не входит в комплект) и нажмите SETUP, а затем установите для [УСТАНОВКИ HDMI] – [AUDIO RETURN CHANNEL] значение [ВЫКЛ] (стр. 39).
- Если телевизор не поддерживает функцию реверсивного звукового канала, система не будет воспроизводить звук телевизора, даже если система подключена к гнезду HDMI IN телевизора. Для воспроизведения звука телевизора с помощью системы подключите аудиокабель (не входит в комплект) (стр. 24).
- Измените функцию системы на “TV” (стр. 24).
- Увеличьте уровень громкости на системе.
- В зависимости от порядка подключения телевизора и системы последняя может перейти в режим отключения звука, а на дисплее основного блока отобразится индикация “MUTING”. В данном случае сначала включите телевизор, а затем систему.
- Выберите для настройки громкоговорителей телевизора (BRAVIA) параметр Аудио система. Для получения сведений о способе настройки телевизора см. инструкции по эксплуатации телевизора.

Звук будет выводиться как из системы, так и из телевизора.

- Отключите звук системы или телевизора.
- Измените выход громкоговорителей телевизора на громкоговоритель телевизора или аудиосистему.

Функция Контроль по HDMI не работает должным образом.

- Проверьте подключение к системе (стр. 18).
- Включите функцию Контроль по HDMI на телевизоре. Подробнее см. инструкцию по эксплуатации, прилагаемую к телевизору.
- Немного подождите, а затем повторите попытку. После отключения системы потребуется некоторое время для выполнения операций. Подождите 15 секунд или дольше, а затем повторите попытку.
- Убедитесь, что телевизор, подключенный к системе, поддерживает функцию Контроль по HDMI.
- Тип и количество устройств, которыми можно управлять с помощью функции контроля по HDMI, ограничены стандартом HDMI CEC следующим образом:
 - Записывающие устройства (рекордер дисков Blu-ray, DVD-рекордер и так далее): до 3 устройств
 - Устройства воспроизведения (проигрыватель дисков Blu-ray, DVD-проигрыватель и т. д.): до 3 устройств (данная система использует одно устройство)
 - Устройства типа тюнера: до 4 устройств

- Аудиосистемы (ресивер/наушники): до 1 устройства (из числа используемых системой)

Party Chain

Не удалось активировать функцию Party Chain.

- Проверьте соединения (стр. 58).
- Убедитесь, что аудиокабели подключены должным образом.

На дисплее мигает индикация "PARTY CHAIN".

- Невозможно выбрать функцию AUDIO IN при осуществлении соединения **A** (стр. 58) во время использования функции Party Chain. Выберите другую функцию (стр. 60).
- Нажмите PARTY CHAIN на основном блоке.
- Перезагрузите систему.

Функция Party Chain не работает должным образом.

- Выключите систему. Затем включите систему для активации функции Party Chain.

Сброс системы

Если система продолжает работать неправильно, выполните сброс системы к заводским настройкам по умолчанию. Для выполнения данной операции используйте кнопки на основном блоке.

- 1 Отключите и подключите шнур питания переменного тока.
- 2 Нажмите  для включения системы.

- 3 Удерживайте нажатой DJ OFF и  около 3 секунд.

На экране появится "RESET".

По завершении сброса система перезапустится автоматически.

Нажмите  для включения системы.



Все выполненные пользователем настройки, такие как предварительно настроенные радиостанции, сбрасываются до заводских настроек по умолчанию (за исключением некоторых настроек меню настройки). Чтобы сбросить все настройки меню настройки, см. "Возврат настройки меню настройки к значениям по умолчанию" (стр. 76).



Возврат настройки меню настройки к значениям по умолчанию



Можно вернуть настройки меню настройки (кроме настроек [ДОСТУП]) к значениям по умолчанию.

- 1 Нажмите SETUP.

На экране телевизора отобразится меню настройки.

- 2 Нажмите несколько раз  для выбора [НАСТРОЙКА СИСТЕМЫ], а затем нажмите .

- 3 Нажмите несколько раз  для выбора [СБРОС], а затем нажмите .

- 4 Нажмите несколько раз  для выбора [ДА], а затем нажмите .

Для выполнения необходимо несколько секунд. Не нажимайте  во время сброса системы.

Функция самодиагностики

При отображении букв/чисел на экране телевизора или дисплея

Если включена функция самодиагностики, предотвращающая неправильную работу системы, отобразится сервисный код. Сервисный код состоит из букв и чисел (например, С 13 50). В следующей таблице представлены причины неисправностей и способы их устранения.

Первые 3 символа сервисного кода	Причина и способ устранения
С 13	Диск загрязнен. • Очистите поверхность диска мягкой тканью (стр. 79).
С 31	Диск вставлен неправильно. • Выключите и включите систему. Затем повторно вставьте диск надлежащим образом.
Е XX (XX – число)	Чтобы предотвратить неправильную работу, система выполняет функцию самодиагностики. • Обратитесь к ближайшему дилеру компании Sony или в местный уполномоченный сервисный центр Sony и сообщите им 5-значный сервисный код. Пример: Е 61 10

Сообщения

Одно из следующих сообщений может отображаться или мигать на дисплее во время работы.

CANNOT PLAY

- Вставлен диск, который не может быть воспроизведен.
- Вставлен DVD VIDEO с не поддерживаемым кодом региона.

CODE 01/SGNL ERR

Неподдерживаемый аудиосигнал — это входной сигнал, подаваемый через гнездо HDMI IN (ARC) телевизора (стр. 23).

DATA ERROR

- Неподдерживаемый формат созданного файла.
- Расширения файлов не соответствуют формату файлов.

DEVICE ERROR

Устройство USB не может быть распознано, или подключено неизвестное устройство.

DEVICE FULL

Память устройства USB заполнена.

ERASE ERROR

Неудачное стирание аудиофайлов или папок на устройстве USB.

FATAL ERROR

Устройство USB было извлечено во время операции передачи данных или стирания и может быть повреждено.

FOLDER FULL

Невозможно выполнить передачу данных на устройство USB, поскольку количество папок достигло максимального значения.

GUEST

Система становится гостевым устройством Party, если активирована функция Party Chain главным устройством Party.

HOST

Система активировала функцию Party Chain и становится главным устройством Party.

NO DEVICE

Устройство USB не подключено, или подключенное устройство не поддерживается.

NO DISC

Диск в основном блоке отсутствует.

NO MUSIC

В источнике воспроизведения выбраны неподдерживаемые аудиофайлы.

NO VIDEO

В источнике воспроизведения выбраны неподдерживаемые видеофайлы.

NOT IN USE

Попытка выполнения определенной операции в условиях, когда данная операция запрещена.

NOT SUPPORTED

Подключено неподдерживаемое устройство USB или устройство USB подключено через концентратор USB.

OVER CURRENT

Обнаружена перегрузка по току на порте  (USB).

PROTECTED

Устройство USB защищено от записи.

PUSH STOP

Попытка выполнить операцию, которая может быть выполнена только при остановленном воспроизведении.

READING

Система считывает информацию с диска или устройства USB. Некоторые операции недоступны.

REC ERROR

Передача данных не началась, приостановлена или не может быть выполнена.

TRACK FULL

Невозможно выполнить передачу данных на устройство USB, поскольку количество файлов достигло максимального значения.

Меры предосторожности

Перемещение устройства

Во избежание повреждения механизма диска выполните следующую операцию перед перемещением основного блока.

Для выполнения данной операции используйте кнопки на основном блоке.

- 1** Нажмите  для включения системы.
- 2** Нажмите несколько раз **FUNCTION** для выбора "DVD/CD".

3 Извлеките диск.

Нажмите , чтобы открыть и закрыть лоток для дисков.
Подождите, пока на дисплее отобразится индикация “NO DISC”.

4 Отсоедините шнур питания переменного тока.

Примечания о дисках

- Перед воспроизведением протрите диск чистой тканью от центра к краям.
- Не используйте для очистки растворители, такие как бензин, разбавитель, имеющиеся в продаже очистители или антистатический аэрозоль, предназначенный для виниловых пластинок.
- Не подвергайте диски воздействию прямых солнечных лучей или источников тепла, таких как воздуховоды горячего воздуха и не оставляйте их в автомобиле, припаркованном под прямыми лучами солнца.

Безопасность

- Если шнур питания переменного тока не планируется использовать в течение длительного времени, отсоедините его от сетевой розетки. При извлечении штекера из розетки, всегда держитесь за вилку. Никогда не тяните за шнур питания.
- В случае попадания какого-либо твердого предмета или жидкости внутрь системы, следует отсоединить систему от сети и перед дальнейшей эксплуатацией проверить его у квалифицированного специалиста.
- Шнур питания переменного тока необходимо заменять только в квалифицированной ремонтной мастерской.

Обращение с системой

Конструкция данной системы не является водонепроницаемой. Не допускайте разбрызгивания жидкости на систему, а также не мойте ее водой.

Установка

- Не устанавливайте систему в наклонном положении или в очень жарком, холодном, грязном или влажном месте, а также в местах с недостаточной вентиляцией и вблизи источников вибрации, под прямыми солнечными лучами или ярким светом.
- Соблюдайте осторожность при размещении основного блока или громкоговорителей на поверхностях, обработанных особым образом (натертых воском, покрашенных масляными красками, полированных и т.п.), так как это может привести к появлению на поверхности пятен или изменению цвета.
- Если система принесена из холодного места в теплое или помещена в комнату с очень высокой влажностью, на линзах внутри основного блока может конденсироваться влага, которая может вызвать неправильную его работу. В этом случае извлеките диск и оставьте систему включенной приблизительно на час, пока не испарится влага.

Нагрев

- Нагрев основного блока во время эксплуатации является нормальным явлением и не свидетельствует о возникновении неисправностей.
- Если устройство эксплуатируется продолжительное время при повышенной громкости, не прикасайтесь к корпусу, так как он может быть горячим.
- Не блокируйте вентиляционные отверстия.

Акустическая система

Данная акустическая система не имеет магнитозащищенного исполнения, поэтому изображение на расположенном вблизи телевизоре может быть искажено магнитным полем. В этом случае выключите телевизор, подождите от 15 до 30 минут и включите его снова. Если улучшений нет, переместите громкоговорители подальше от телевизора.

ВАЖНЫЕ ПРИМЕЧАНИЯ

Внимание: Если оставить неподвижное видеоизображение или изображение экранной индикации от данной системы на телевизоре в течение продолжительного периода времени, существует опасность неисправимого повреждения телевизионного экрана. Этой проблеме особенно подвержены проекционные телевизоры.

Чистка корпуса

Чистите данную систему мягкой тканью, слегка смоченной слабым раствором моющего средства. Не используйте абразивные материалы, чистящие порошки или растворители, такие как разбавитель, бензин или спирт.

О связи BLUETOOTH

- Устройства BLUETOOTH следует использовать в диапазоне около 10 метров (незагороженного пространства) друг от друга. Эффективная дальность связи может уменьшиться при следующих условиях.
 - Если между устройствами с подключением BLUETOOTH находится человек, металлический предмет, стена или иное препятствие
 - В местах установки беспроводного соединения LAN
 - Вокруг используемых микроволновых печей

- В местах создания других электромагнитных волн
- В устройствах BLUETOOTH и в беспроводной локальной сети (IEEE 802.11b/g/n) применяется один и тот же частотный диапазон (2,4 ГГц). При использовании устройства BLUETOOTH возле устройства с беспроводным соединением LAN возможны электромагнитные помехи. Это может привести к снижению скорости передачи данных, шуму или невозможности подключения. Если это произойдет, попробуйте выполнить следующие действия для устранения проблемы:
 - Используйте эту систему минимум в 10 метрах от оборудования беспроводной локальной сети.
 - Отключайте питание оборудования с беспроводным соединением LAN при использовании устройства BLUETOOTH в диапазоне 10 метров от него.
 - Используйте эту систему и устройство BLUETOOTH на расстоянии как можно ближе друг к другу.
- Радиоволновое излучение этой системы может препятствовать работе некоторых медицинских устройств. Поскольку такие помехи могут привести к неисправности, обязательно отключайте питание этой системы и устройства BLUETOOTH в следующих местах:
 - В больницах, поездах, самолетах, на автозаправочных станциях и в любом месте при наличии огнеопасного газа
 - Возле автоматических дверей или систем пожарной тревожной сигнализации

- Эта система поддерживает функции безопасности, которые соответствуют спецификациям BLUETOOTH для обеспечения защищенного соединения во время связи по технологии BLUETOOTH. Однако эти меры безопасности могут оказаться недостаточными в зависимости от содержания настроек и других факторов, поэтому следует всегда быть осторожным при использовании связи по технологии BLUETOOTH.
- Компания Sony не несет никакой ответственности за повреждения или иной ущерб, возникшие вследствие утечек информации при использовании связи по технологии BLUETOOTH.
- Наличие связи BLUETOOTH необязательно гарантируется для всех устройств с BLUETOOTH, имеющих такой же профиль, как у данной системы.
- Устройства BLUETOOTH, подключенные к этой системе, должны соответствовать спецификации BLUETOOTH, предписанной компанией Bluetooth SIG, Inc., и иметь сертификат соответствия. Тем не менее, несмотря на соответствие устройства спецификации BLUETOOTH, возможны случаи, когда характеристики или спецификации устройства BLUETOOTH исключают подключение или приводят к другим способам управления, отображения или работы.
- Возможно наличие шума или прерывание аудиосигнала в зависимости от устройства BLUETOOTH, подключенного к этой системе, среды связи или окружающих условий.

Технические характеристики

Входы

AUDIO/PARTY CHAIN IN (TV) L/R:

Напряжение 2 В, сопротивление 47 кОм

TV (ARC):

Поддерживаемый аудиосигнал:
2-канальный линейный PCM

MIC1:

Чувствительность 1 мВ,
сопротивление 10 кОм

MIC2/GUITAR:

Чувствительность 1 мВ,
сопротивление 10 кОм (если режим гитары выключен.)
Чувствительность 200 мВ,
сопротивление 1 МОм (если режим гитары включен.)

Выходы

AUDIO/PARTY CHAIN OUT L/R:

Напряжение 2 В, сопротивление 1 кОм

VIDEO OUT:

Макс. вых. уровень 1 В двойной амплитуды напряжения, неуравновешенный, отрицательная синхронизация, сопротивление нагрузки 75 Ом

HDMI OUT (TV):

Поддерживаемый аудиосигнал:
2-канальный линейный PCM (до 48 кГц), Dolby Digital

Секция HDMI

Разъем:

Тип А (19-штырьковый)

Секция проигрывателя дисков

Система:

Система воспроизведения компакт-дисков, цифровых аудио- и видеоданных

Характеристики лазерного диода

Длительность излучения:

Непрерывная

Выходная мощность лазерного излучения*: Менее 44,6 мкВт

* Данное значение измерено на расстоянии 200 мм от поверхности линзы объектива оптического считывающего блока с апертурой 7 мм.

Частотная характеристика:

20 Гц – 20 кГц

Цветовая система

видеоизображения:

Модель для Латинской

Америки:

NTSC

Другие модели:

NTSC и PAL

Секция USB

Поддерживаемые устройства USB:

Класса большой емкости

Максимальный ток:

1 А

Порт  (USB):

Тип А

Секция тюнера FM

FM стерео, тюнер FM с

преобразованием частоты

Антенна:

Внешняя FM-антенна

Диапазон настройки:

87,5 МГц – 108,0 МГц (шаг 50 кГц)

Секция BLUETOOTH

Система связи:

Стандартная версия BLUETOOTH 3.0

Выход:

Стандарт мощности BLUETOOTH класса 2

Максимальная дальность связи:

Линия прямой видимости
прибл. 10 м^{*1}

Частотный диапазон:

Полоса 2,4 ГГц (2,4000 ГГц – 2,4835 ГГц)

Метод модуляции:

FHSS (Freq Hopping Spread Spectrum – расширение спектра скачкообразной сменой частоты)

Совместимые профили

BLUETOOTH^{*2}:

A2DP (Advanced Audio Distribution Profile – расширенный профиль распространения аудио)
AVRCP (Audio Video Remote Control Profile – профиль дистанционного управления аудио- и видеоустройствами)
SPP (Serial Port Profile – профиль последовательного порта)

Поддерживаемые кодеки:

SBC (Subband Codec – субполосной кодек)
AAC (Advanced Audio Coding – усовершенствованное звуковое кодирование)
LDAC

^{*1} Фактический диапазон будет отличаться в зависимости от таких факторов, как препятствия между устройствами, магнитные поля вокруг микроволновой печи, статическое электричество, чувствительность приема, рабочие характеристики антенны, операционная система, программное приложение и т. п.

*2 Стандартные профили BLUETOOTH обозначают цель связи BLUETOOTH между устройствами.

Поддерживаемые аудиоформаты

Поддерживаемая скорость передачи данных и частоты дискретизации:

- MP3:
32/44,1/48 кГц, 32 кбит/с – 320 кбит/с (VBR)
- AAC:
44,1 кГц, 48 кбит/с – 320 кбит/с (CBR/VBR)
- WMA:
44,1 кГц, 48 кбит/с – 192 кбит/с (CBR/VBR)
- WAV:
44,1/48 кГц (16 бит)

Поддерживаемые видеоформаты

- Xvid:
Видеокодек: Xvid video
Скорость передачи данных: 4,854 Мбит/с (МАКС.)
Разрешение/Частота кадров: 720 × 480, 30 кадров в секунду
720 × 576, 25 кадров в секунду (за исключением моделей, предназначенных для Латинской Америки)
Аудиокодек: MP3
- MPEG4:
Формат файла: Формат MP4
Видеокодек: Простой профиль MPEG4 (AVC несовместимый.)
Скорость передачи данных: 4 Мбит/с
Разрешение/Частота кадров: 720 × 480, 30 кадров в секунду
720 × 576, 25 кадров в секунду (за исключением моделей, предназначенных для Латинской Америки)

Аудиокодек: AAC-LC (HE-AAC несовместимый.)
DRM: Несовместимый

Акустическая система

SSSHAKEX70

- Акустическая система:
Трехполосная, Sound Pressure Horn
- Громкоговоритель:
Низкочастотные динамики: 150 мм, конического типа
Высокочастотные динамики: 25 мм, тип с рупорным диффузором
Сабвуферы: 380 мм, конического типа
- Номинальное сопротивление: 8 Ом
- Габариты (ш/в/г): 510 мм × 773 мм × 491 мм
- Масса: 30,6 кг

SSSHAKEX30

- Акустическая система:
Двухполосная, Sound Pressure Horn
- Громкоговоритель:
Высокочастотные динамики: 25 мм, тип с рупорным диффузором
Сабвуферы: 250 мм, конического типа
- Номинальное сопротивление: 4 Ом
- Габариты (ш/в/г): 368 мм × 585 мм × 391 мм
- Масса: 16,1 кг

SSSHAKEX10

Акустическая система:

Двухполосная, Sound Pressure
Horn

Громкоговоритель:

Высокочастотные динамики:
25 мм, тип с рупорным
диффузором
Сабвуферы: 200 мм,
конического типа

Номинальное сопротивление:
4 Ом

Габариты (ш/в/г):
315 мм × 490 мм × 388 мм

Масса:
12 кг

Конструкция и характеристики могут
быть изменены без
предварительного уведомления.

Условия хранения.

Товары сохраняют в упакованном
виде в темных, сухих, чистых,
хорошо вентилируемых
помещениях, изолированных от
мест хранения кислот и щелочей.
Температура хранения: от -20 °С до
+55 °С. Относительная влажность
хранения: 0% – 70%. Рабочая
температура: от 5 °С до 35 °С.
Рабочая относительная влажность:
0% – 60%. Срок хранения не
установлен.

Общие

Требования по электропитанию:

120 В – 240 В переменного тока,
50/60 Гц

Энергопотребление:

SHAKE-X70D: 375 Вт
SHAKE-X30D/SHAKE-X10D: 220 Вт

Энергопотребление (в режиме
энергосбережения):

0,5 Вт (если для "BT STBY"
установлено значение "OFF", а
для [КОНТРОЛЬ ПО HDMI]
значение [ВЫКЛ].)
2 Вт* (если для "BT STBY"
установлено значение "ON", а
для [КОНТРОЛЬ ПО HDMI]
значение [ВКЛ].)

Габариты (ш/в/г) (за исключением
громкоговорителей):

455 мм × 165 мм × 330 мм

Масса (за исключением
громкоговорителей):

SHAKE-X70D: 6,2 кг
SHAKE-X30D/SHAKE-X10D: 5,8 кг

* Энергопотребление системы должно
быть ниже 0,5 Вт, если отсутствует
подключение HDMI и для "BT STBY"
установлено значение "OFF".

Список кодов языков

Орфография языков соответствует стандарту ISO 639:1988 (E/F).

Код	Язык	Код	Язык	Код	Язык	Код	Язык
1027	Afar	1186	Scots Gaelic	1350	Malayalam	1513	Siswati
1028	Abkhazian	1194	Galician	1352	Mongolian	1514	Sesotho
1032	Afrikaans	1196	Guarani	1353	Moldavian	1515	Sundanese
1039	Amharic	1203	Gujarati	1356	Marathi	1516	Swedish
1044	Arabic	1209	Hausa	1357	Malay	1517	Swahili
1045	Assamese	1217	Hindi	1358	Maltese	1521	Tamil
1051	Aymara	1226	Croatian	1363	Burmese	1525	Telugu
1052	Azerbaijani	1229	Hungarian	1365	Nauru	1527	Tajik
1053	Bashkir	1233	Armenian	1369	Nepali	1528	Thai
1057	Byelorussian	1235	Interlingua	1376	Dutch	1529	Tigrinya
1059	Bulgarian	1239	Interlingue	1379	Norwegian	1531	Turkmen
1060	Bihari	1245	Inupiak	1393	Occitan	1532	Tagalog
1061	Bislama	1248	Indonesian	1403	(Afan) Oromo	1534	Setswana
1066	Bengali; Bangla	1253	Icelandic	1408	Oriya	1535	Tonga
1067	Tibetan	1254	Italian	1417	Punjabi	1538	Turkish
1070	Breton	1257	Hebrew	1428	Polish	1539	Tsonga
1079	Catalan	1261	Japanese	1435	Pashto; Pushto	1540	Tatar
1093	Corsican	1269	Yiddish	1436	Portuguese	1543	Twi
1097	Czech	1283	Javanese	1463	Quechua	1557	Ukrainian
1103	Welsh	1287	Georgian	1481	Rhaeto-Romance	1564	Urdu
1105	Danish	1297	Kazakh	1482	Kirundi	1572	Uzbek
1109	German	1298	Greenlandic	1483	Romanian	1581	Vietnamese
1130	Bhutani	1299	Cambodian	1489	Russian	1587	Volapük
1142	Greek	1300	Kannada	1491	Kinyarwanda	1613	Wolof
1144	English	1301	Korean	1495	Sanskrit	1632	Xhosa
1145	Esperanto	1305	Kashmiri	1498	Sindhi	1665	Yoruba
1149	Spanish	1307	Kurdish	1501	Sangho	1684	Chinese
1150	Estonian	1311	Kirghiz	1502	Serbo-Croatian	1697	Zulu
1151	Basque	1313	Latin	1503	Singhalese	1703	Не указан
1157	Persian	1326	Lingala	1505	Slovak		
1165	Finnish	1327	Laothian	1506	Slovenian		
1166	Fiji	1332	Lithuanian	1507	Samoa		
1171	Faroese	1334	Latvian; Lettish	1508	Shona		
1174	French	1345	Malagasy	1509	Somali		
1181	Frisian	1347	Maori	1511	Albanian		
1183	Irish	1349	Macedonian	1512	Serbian		

Список кодов родительского контроля/региона

Код	Регион	Код	Регион	Код	Регион	Код	Регион
2044	Аргентина	2165	Финляндия	2362	Мексика	2149	Испания
2047	Австралия	2174	Франция	2376	Нидерланды	2499	Швеция
2046	Австрия	2109	Германия	2390	Новая Зеландия	2086	Швейцария
2057	Бельгия	2248	Индия	2379	Норвегия	2528	Таиланд
2070	Бразилия	2238	Индонезия	2427	Пакистан	2184	Соединенное Королевство
2079	Канада	2254	Италия	2424	Филиппины		
2090	Чили	2276	Япония	2436	Португалия		
2092	Китай	2304	Корея	2489	Россия		
2115	Дания	2363	Малайзия	2501	Сингапур		

<http://www.sony.net/>



HDMI



MP3



* 4 6 9 1 0 5 5 3 2 * (1)