

Panasonic®

Модель №
TX-32FSR400
TX-43FSR400

Инструкция по эксплуатации ЖК-телевизор со светодиодной подсветкой



EAC

Русский

Благодарим Вас за приобретение телевизора!
Перед началом эксплуатации данного изделия
внимательно ознакомьтесь с этой инструкцией и сохраните
ее для обращения в дальнейшем.
Мы надеемся, что наш продукт будет соответствовать всем
Вашиим требованиям и прослужит Вам долгое время.
При необходимости обратитесь к местному дилеру
Panasonic за помощью (см. гарантийный талон).

ИНФОРМАЦИЯ О СЕРТИФИКАЦИИ ПРОДУКТА
ЖК телевизор со светодиодной подсветкой
модели: Panasonic TX-32FSR400, TX-43FSR400

Сертификат:	№ TC RU C-VY.AЖ26.B.04582
Дата выдачи сертификата:	12.10.2018
Сертификат действует по:	11.10.2023

Сертификат выдан органом по сертификации продукции ООО «Гамма-Тест».

Место нахождения: 129281, Российская Федерация, г.Москва, ул. Летчика Бабушкина, дом 32, корпус 3, этаж 2, помещение 1, комната 29.

Изготовлено в Беларуси
Изготовлено по разрешению Panasonic Corporation

ИЗГОТОВИТЕЛЬ:
Производственное унитарное предприятие
«Завод электроники и бытовой техники Горизонт»
Республика Беларусь, 220014,
г. Минск, пер. С. Ковалевской, 62, к.16
тел. (+375 17) 226 36 01
факс. (+375 17) 226 36 07
e-mail: zebt@horizont.by

Памятка покупателя

Номер модели и серийный номер этого изделия можно найти на задней панели. Этот серийный номер следует записать в отведённом для этого месте внизу и сохранить данную инструкцию вместе с квитанцией об оплате в качестве документов, подтверждающих покупку телевизора, для облегчения поиска в случае кражи или потери, а также для гарантийного технического обслуживания.

Номер модели _____

Серийный номер _____

Содержание

Введение	3
Меры предосторожности	4
Установка телевизора	6
Подключение телевизора	7
Первоначальная настройка	8
Эксплуатация телевизора	9
Просмотр с внешнего входа	10
Использование медиапроигрывателя	10
Использование обычного интерфейса	11
Использование функций меню	12
Дополнительная информация	16
Устранение неисправностей	17
Технические характеристики	18
Уход	19
Справочная информация	19

Введение

Изображения, приведенные в этом руководстве, используются только для пояснительных целей. В этом руководстве используется изображение TX-32FSR400, если не указано иное. На некоторых иллюстрациях представлены концептуальные изображения, которые могут отличаться от реальных изделий. Иллюстрации могут различаться в зависимости от модели и страны.

DVB и логотипы DVB являются торговыми марками DVB Project.

Даже при отсутствии специальных ссылок на компании или торговые марки продуктов, данные торговые марки полностью признаются.

Этот продукт выпускается по лицензии согласно патентному портфелю AVC для личного и некоммерческого использования потребителем с целью (i) кодирования видеозаписей в соответствии со стандартом AVC ("Видео AVC") и/или (ii) декодирования видеозаписей AVC, закодированных потребителем в ходе личной некоммерческой деятельности и/или полученных от провайдера видеoinформации, имеющего разрешение на предоставление видеозаписей AVC. Использование с иными другими целями, прямо или косвенно, не разрешается. Для получения дополнительной информации обращайтесь в компанию MPEG LA, LLC. См. <http://www.mpegla.com>.

Компания Panasonic не гарантирует работу и функционирование периферийных устройств сторонних производителей и отказывается от любой

ответственности за повреждение, возникшее в результате работы и/или функционирования таких периферийных устройств сторонних производителей.

Класс защиты II

Данный продукт предназначен для просмотра ТВ-программ в бытовых условиях.



Эта метка указывает на то, что продукт работает под напряжением переменного тока.

Примечание к функции DVB

- Данный телевизор разработан в соответствии со стандартами цифровых спутниковых служб DVB-S / S2 (MPEG2 и MPEG4-AVC(H.264)), цифровых наземных служб DVB-T / T2 (MPEG2 и MPEG4-AVC(H.264)) и цифровых кабельных служб DVB-C (MPEG2 и MPEG4-AVC(H.264)). Проконсультируйтесь с вашим местным дилером по вопросам доступности служб DVB-T/T2/S/S2 в вашем регионе. Проконсультируйтесь с Вашим поставщиком услуг кабельного телевидения по вопросу доступа к службам DVB-C для этого телевизора.
- Если сигнал не отвечает стандартам DVB-T/T2, DVB-S/S2 или DVB-C, данный телевизор может работать неправильно.
- В зависимости от страны, региона, вещательной компании и поставщика услуг могут быть доступны не все функции.
- С данным телевизором не все модули CI работают надлежащим образом. Проконсультируйтесь с Вашим поставщиком услуг по вопросам работы модуля CI.
- Данный телевизор может работать ненадлежащим образом с модулем CI, который не был утвержден поставщиком услуг.
- В зависимости от поставщика услуг может взиматься дополнительная плата.
- Не гарантируется совместимость со службами, запуск которых планируется в будущем.

Предупреждение

Следуйте нижеприведённым правилам, если иное не указано в других документах.

1. Устанавливайте прибор на твёрдой плоской поверхности, за исключением отсоединяемых или несъёмных частей.
2. Хранить в сухом, закрытом помещении.
3. Транспортируйте только в вертикальном положении. Во время транспортировки не бросать, не подвергать излишней вибрации или ударам о другие предметы.
4. Утилизировать в соответствии с национальным и/или местным законодательством.

Правила и условия реализации не установлены изготовителем и должны соответствовать национальному и/или местному законодательству страны реализации товара.

Меры предосторожности

Во избежание поражения электрическим током, пожара, повреждений и травм соблюдайте перечисленные ниже меры предосторожности:

■ Сетевой шнур и штепсельная вилка

Внимание

При ненормальном функционировании телевизора немедленно отсоедините штепсельную вилку!

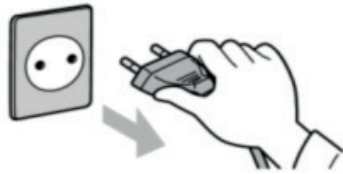

- Данный телевизор следует подключать к сети электропитания переменного тока ~220–240 В, 50 Гц.
- Полностью вставляйте штепсельную вилку в сетевую розетку.
- Обеспечьте лёгкий доступ к розетке для шнура питания.
- Отсоедините штепсельную вилку от сети электропитания до очистки телевизора.
- Не трогайте штепсельную вилку мокрыми руками.
- Не повреждайте шнур питания.
 - Не ставьте на сетевой шнур тяжелые предметы.
 - Не размещайте сетевой шнур возле источников высокой температуры.
 - Не тяните за шнур питания. Держитесь за корпус штепсельной вилки при отсоединении шнура питания.
 - Не перемещайте телевизор со шнуром питания, подсоединенным к сетевой розетке.
 - Не перекручивайте шнур питания, не сгибайте его сильно и не растягивайте.
 - Не используйте поврежденный шнур питания или сетевую розетку.
 - Следите за тем, чтобы телевизор не раздавил шнур питания.
- Используйте только шнур питания, поставляемый с этим телевизором.



■ Соблюдайте осторожность

Внимание

- Не снимайте крышки и не вносите модификации в телевизор самостоятельно, поскольку возможно поражение электрическим током при контакте с внутренними деталями устройства, находящимися под напряжением. Ремонт и сервисное обслуживание должны осуществляться квалифицированным специалистом.
- Не подвергайте телевизор воздействию дождя или чрезмерной влажности. Над телевизором нельзя размещать сосуды, содержащие



жидкость, например вазы. Не подставляйте ТВ под каплющую или текущую воду.

- Не допускайте, чтобы через вентиляционные отверстия в телевизор попадали посторонние предметы.
- Не используйте подставку или крепежное оборудование сторонних производителей. Обязательно обращайтесь к местному дилеру Panasonic для выполнения настройки или установки с использованием рекомендованных кронштейнов для крепления на стену.
- Не подвергайте дисплейную панель сильным внешним воздействиям или ударам.
- Не устанавливайте телевизор на наклонных или неустойчивых поверхностях, а также убедитесь, что край телевизора не свисает.



Внимание

Не устанавливайте телевизор на неустойчивую поверхность. Телевизор может упасть, что может привести к серьезным травмам или летальному исходу. Во избежание травм, главным образом детских, соблюдайте следующие простые меры предосторожности.

- Производители телевизора рекомендуют использовать шкафы или стойки.
 - Используйте только такую мебель, которая может надежно удерживать телевизор.
 - Убедитесь, что телевизор не выходит за края мебели, на которой он установлен.
 - Не устанавливайте телевизор на высокую мебель (например, стенной или книжный шкаф) без надежного закрепления мебели и телевизора на подходящей поверхности.
 - Не помещайте под телевизор тканевые и прочие материалы при установке его на тумбу.
 - Оповещайте детей об опасных последствиях лазания по мебели в целях достать телевизор или пульт управления.
- Если ваш телевизор был перемещен в другое место, следует так же применять вышеуказанные меры предосторожности.

- Не подвергайте телевизор воздействию прямых солнечных лучей и других источников тепла.



Для предотвращения пожара никогда не оставляйте свечи или другой источник открытого огня вблизи телевизионного приемника



■ Опасные детали/мелкие предметы

Внимание

● Данное изделие содержит потенциально опасные детали, например, пластиковые пакеты, которые маленькие дети могут случайно вдохнуть или проглотить. Храните эти детали так, чтобы они были недоступны для маленьких детей.

■ Подставка

Внимание

● Не разбирайте и не модифицируйте подставку.

Предостережение

● Используйте только ту подставку, которая поставляется с этим телевизором.

● Не используйте подставку, если она искривлена или физически повреждена. Если это произошло, немедленно обратитесь к ближайшему дилеру Panasonic.

● Во время установки убедитесь в том, что все винты надежно закручены.

● Во время установки на подставку не допускайте ударов по телевизору.

● Не разрешайте детям взбираться на подставку.

● Установка телевизора на подставку и снятие с нее должно осуществляться силами не менее двух людей.

● Установка телевизора и его снятие с подставки должны выполняться с соблюдением указанной инструкции.

■ Вентиляция

Предостережение

Вокруг телевизора должно быть достаточное свободное пространство (минимум 10 см) для отвода избытка тепла; в противном случае возможен быстрый выход некоторых электронных компонентов из строя.

Минимальное расстояние (см)

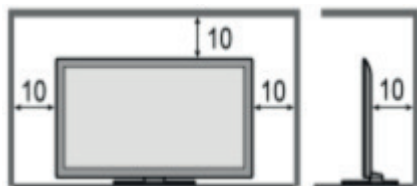

● Не препятствуйте вентиляции, закрывая вентиляционные отверстия такими предметами, как газеты, скатерти и шторы.

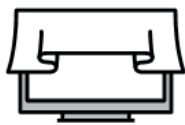

● Независимо от того, используется подставка или нет, всегда проверяйте, что вентиляционные отверстия в нижней части телевизора не заблокированы и что имеется достаточное свободное пространство для надлежащей вентиляции.

■ Перемещение телевизора

Предостережение

Отсоедините все кабели до перемещения телевизора.

● Для перемещения телевизора требуется по крайней мере два человека.

■ При длительном неиспользовании

Предостережение

Этот телевизор будет потреблять некоторое количество электроэнергии в режиме ожидания до тех пор, пока штепсельная вилка подсоединена к действующей сетевой розетке.

● Отсоедините штепсельную вилку от настенной розетки, если телевизор не будет использоваться в течение длительного периода времени.

■ Чрезмерная громкость

Предостережение

● Не делайте слишком громкий звук в наушниках. Это может привести к необратимому повреждению слуха.



● При возникновении в ушах шумов от вибрации уменьшите громкость или временно прекратите пользоваться наушниками.

■ Батарейки пульта дистанционного управления

Предостережение

● Неправильная установка может стать причиной утечки электролита из батареек, коррозии и взрыва.

● Заменяйте только такими же или равноценными батарейками.

● Не используйте вместе старые и новые батарейки.

● Не используйте вместе батарейки разных типов (например, щелочные и солевые батарейки).

● Не используйте аккумуляторные никель-кадмиевые батареи (Ni-Cd и т. п.).

● Не сжигайте и не разрушайте батарейки.

● Не допускайте чрезмерного нагревания батареек, например, солнечными лучами, огнем и т. п.

● Утилизируйте батарейки правильно.

● Если устройство не будет использоваться в течение длительного времени извлеките батарейки, чтобы предотвратить утечку электролита, коррозию и опасность взрыва.

Установка телевизора

Прилагаемые принадлежности

Принадлежности могут быть размещены отдельно. Проследите за тем, чтобы не выбросить их непреднамеренно.

Инструкция по эксплуатации

Пульт дистанционного управления
(стр. 9)



Батарейки типа AA(R6) × 2 шт.
(стр. 6)



Шнур питания

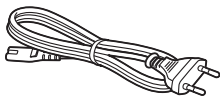

Кабель Mini Jack
(только для модели 32FSR400)



Подставка
(стр. 6)

- Сборочные винты
(4 × 20 мм) × 4 шт.
- Опора



Прикрепление подставки

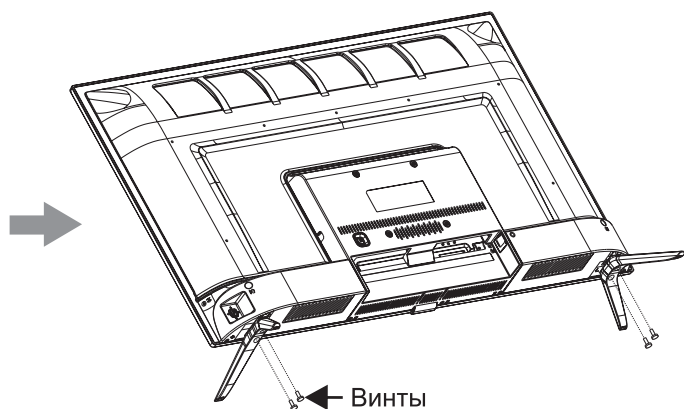
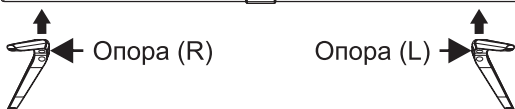
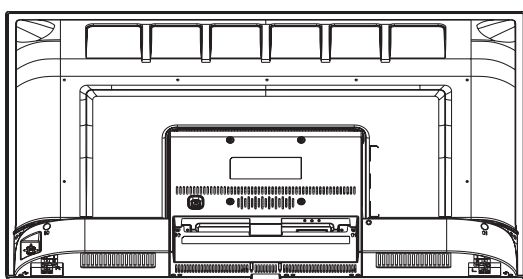

Отсоединение подставки от телевизора

В случае использования настенного кронштейна или повторной упаковки телевизора обязательно отсоедините подставку нижеуказанным образом.

- 1 Разместите телевизор на пенопластовом мате или на плотной мягкой ткани на столе.
- 2 Извлеките сборочные винты из телевизора.
- 3 Отсоедините подставку от телевизора.
- 4 Извлеките сборочные винты из опоры.

Установка батареек пульта дистанционного управления

Нажмите на крючок и поднимите крышку

Обратите внимание на правильную полярность (+ или -)

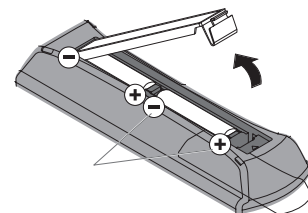

Производитель рекомендует использовать батарейки Panasonic.

Настенная установка телевизора (дополнительно)

Для приобретения рекомендованного настенного кронштейна обращайтесь к местному дилеру Panasonic.

Задняя панель телевизора (вид сбоку)

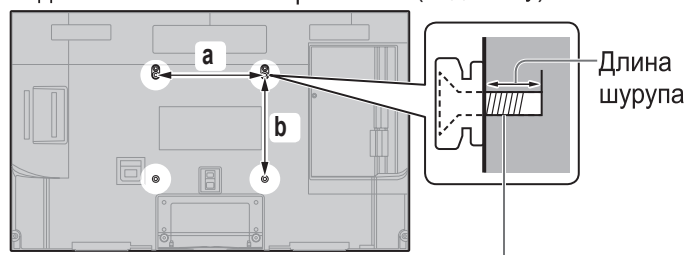

Шуруп для крепления телевизора на настенном кронштейне (не поставляется)

■ Отверстия для крепления настенного кронштейна

Для модели 32FSR400 a: 200 мм, b: 100 мм

Для модели 43FSR400 a: 100 мм, b: 200 мм

Внимание

- При использовании таких дополнительных аксессуаров как настенные кронштейны и т. п. обязательно прочтите и выполняйте указания изготовителя по установке и эксплуатации.
- Не устанавливайте устройство непосредственно под потолочными светильниками (например, точечными светильниками или галогенными лампами), которые обычно являются источниками повышенного тепла. Это может привести к искривлению или повреждению пластиковых деталей корпуса.
- Во время установки настенных кронштейнов удостоверьтесь, что отсутствует электрическое заземление настенного кронштейна через металлические стойки каркаса стены. Перед подвешиванием настенного кронштейна всегда проверяйте, что в стене нет никаких

электрических кабелей, волноводов и т.п.

- Для предотвращения падения и травмы снимите ТВ с его подвесной опоры, если Вы не будете им пользоваться в течение продолжительного времени.

Подключение телевизора

- Перед присоединением или отсоединением любых кабелей RF/AV убедитесь в том, что телевизор отсоединен от сетевой розетки/сети электропитания.
- Внешнее оборудование и кабели показаны исключительно для целей иллюстрации и не поставляются с данным телевизором.
- При подключении убедитесь в использовании правильных типов разъёмов и кабельных вилок.
- Используйте полностью смонтированный кабель SCART или HDMI.
- Следите за тем, чтобы телевизор находился как можно дальше от электронного оборудования (видеооборудования и т.д.) или оборудования с инфракрасным датчиком. Иначе может возникнуть искажение изображения/звука, или могут появиться проблемы в работе другого оборудования.
- Кроме того, прочитайте также руководство по эксплуатации подключаемого оборудования.

Разъёмы

Для модели TX-32FSR400:

- 1 Разъём SPDIF - для подключения телевизора к совместимому аудиоресиверу через цифровой кабель.
- 2 Разъём CI для подключения модуля с картоприемником.
- 3,4 Разъёмы USB1 и USB2 для подключения внешних устройств с флэш-памятью.
- 5 Шнур сетевой (AC in).
- 6 Разъём LAN - сетевой Ethernet-порт для подключения внешнего модема или сетевого оборудования.
- 7 EARPHONE - гнездо для подключения наушников mini-jack (3,5 мм).
- 8 MINI AV - разъём для подключения сигнала от внешних устройств.
- 9,10 Разъёмы HDMI, HDMI(MHL) - цифровой интерфейс для одновременной передачи несжатого видеоизображения и сигналов звукового сопровождения от внешнего устройства, а так же для подключения мобильных устройств по технологии MHL.
- 11 ANTENNA IN / CABLE IN - разъём TV для подключения антенны эфирного/кабельного сигнала.
- 12 SATELLITE IN - разъём TV для подключения спутниковой антенны.

Для модели TX-43FSR400:

- 1 Разъём SPDIF - для подключения телевизора к совместимому аудиоресиверу через цифровой кабель.
- 2,3 Разъёмы USB1 и USB2 для подключения внешних устройств с флэш-памятью.

- 4 Разъём CI для подключения модуля с картоприемником.
- 5,6,8 Разъёмы HDMI, HDMI(MHL) - цифровой интерфейс для одновременной передачи несжатого видеоизображения и сигналов звукового сопровождения от внешнего устройства, а так же для подключения мобильных устройств по технологии MHL.
- 7 Разъём LAN - сетевой Ethernet-порт для подключения внешнего модема или сетевого.
- 9 SATELLITE IN - разъём TV для подключения спутниковой антенны.
- 10 ANTENNA IN / CABLE IN - разъём TV для подключения антенны эфирного/кабельного сигнала.
- 11 Гнездо для подключения наушников mini-jack (3,5 мм).
- 12 Разъём типа SCART для подключения внешних устройств.

Модель TX-32FSR400

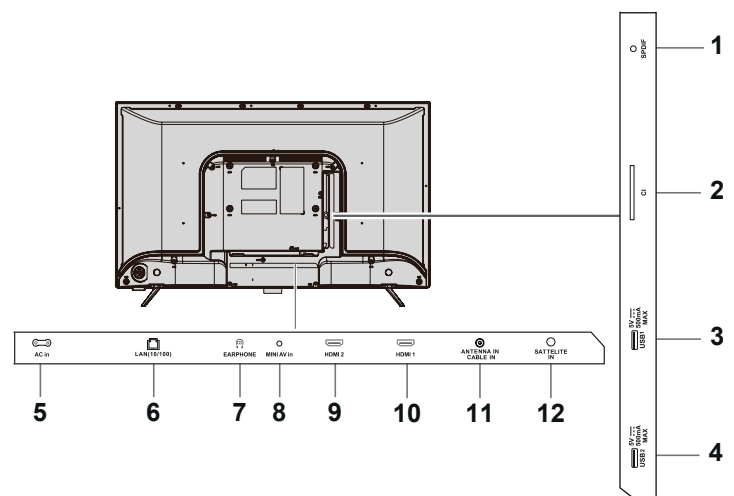

Модель TX-43FSR400

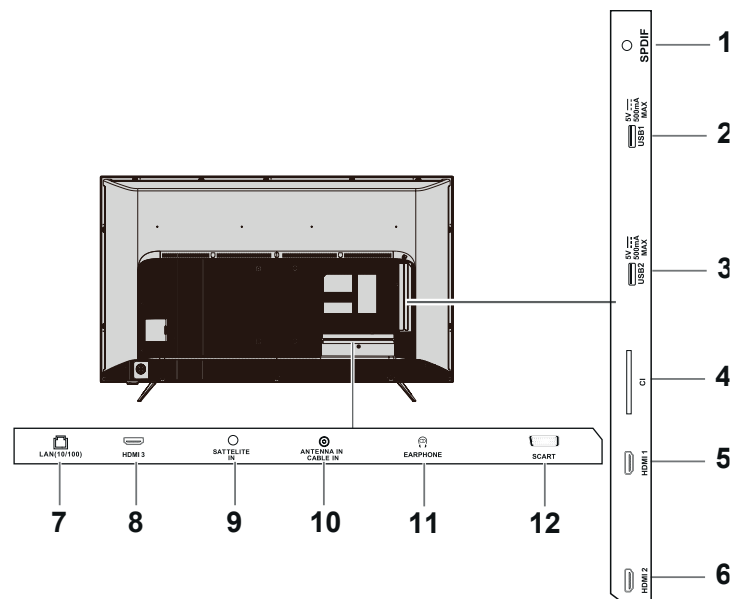

Соединения

Кабель антенны и шнур питания

- Если антенна установлена в неправильном месте, возможны помехи.

AV / Игровая приставка

■ Использование разъема HDMI



- Аналогичное соединение можно выполнить через разъемы HDMI 2 и HDMI 3.

■ Использование разъема AV IN



Наушники



Система громкоговорителей



- Используйте гнездо SPDIF для подключения усилителя

Первоначальная настройка

При первом включении телевизора отображается последовательность шагов, которые необходимо выполнить для настройки телевизора.

- Действия этих пунктов не нужны, если установка была выполнена Вашим местным дилером.

Вставьте вилку в розетку и включите телевизор.

Изображение на экране появится через несколько секунд.

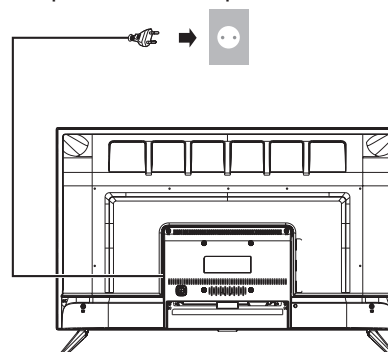

~ 220-240 В
переменного тока,
50 Гц.

1 Произведите настройку окружения

- Выберите из предложенного списка язык меню.
- Выберите свою страну проживания
- Выберите режим просмотра: [Дом], [Магазин], [Демо в режиме магазин].
- Условия просмотра [Магазин] предназначены для витрин магазина.
- Чтобы изменить условия просмотра позже воспользуйтесь меню [Изображение] Вашего телевизора.

2 Произведите настройку сети

- Выберите тип сетевого подключения: [Беспроводной], [Проводной], [У меня нет сетевых подключений].
- Выберите режим подключения к беспроводной сети: [Поиск], [Ручной], [Авто] и следуйте подсказкам на экране.

3 Произведите обновление ПО

4 Произведите настройку каналов

- Выберите тип сканирования антенны: [Цифровой и аналоговый], [Цифровой], [Аналоговый], [Пропустить поиск каналов] и следуйте дальнейшим инструкциям.
- Выберите тип поиска «Кабельное телевидение»: [Цифровой и аналоговый], [Цифровой], [Аналоговый], [Пропустить поиск каналов] и следуйте дальнейшим инструкциям.

Примечание

Если настройка завершилась неудачей, проверьте подключение кабеля, а затем следуйте инструкциям экранной подсказки.

- Произведите настройку спутниковых каналов.

5 Произведите настройку даты и времени

6 Ваш телевизор готов к работе

Эксплуатация телевизора

Использование пульта дистанционного управления

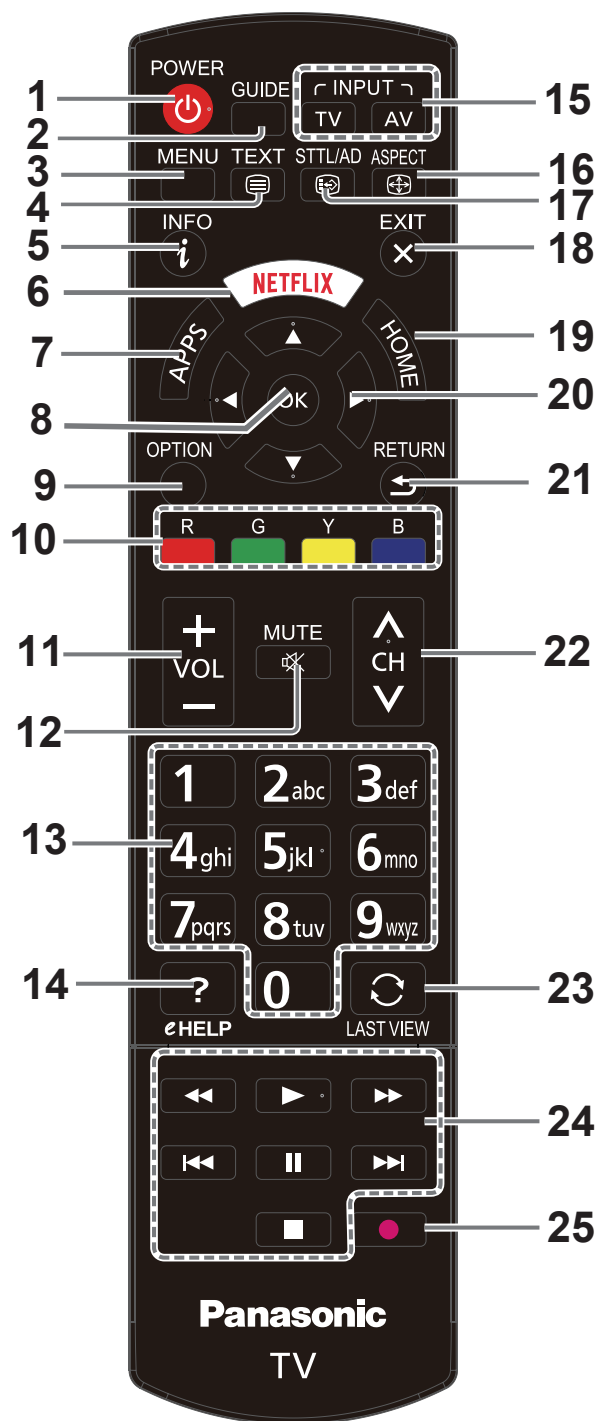

- 1 Включает телевизор/режим ожидания
- 2 ТВ-гид
 - Осуществляет включение\выключение функции ТВ-гид (доступно только в режиме просмотра ТВ-программ)
- 3 Отображает [Главное меню]
- 4 Переключает в режим телетекста
- 5 Отображает информационный баннер
- 6 Осуществляет переход к приложению NETFLIX
- 7 Переход к APP Store
- 8 ОК:

- Используется для подтверждения выбора.
 - Отображает список каналов.
- 9 Отображает [Дополнительное меню]
 - Сочетание клавиш для языка субтитров / телетекста / настройки звука.
 - При выборе/изменении настроек соблюдайте указания, изложенные в руководстве пользователя
 - 10 Цветные кнопки (красная-зеленая-желтая-синяя)
 - Выполняет различные операции, соответствующие руководству пользователя на экране меню.
 - 11 Громкость больше / меньше
 - 12 Включение / выключение приглушения звука
 - 13 Цифровые кнопки
 - Изменяет канал и страницы телетекста.
 - Устанавливает символы.
 - 14 eHELP(в данной модели недоступно)
 - 15 Выбор режима входа
 - TV - переключение на DVB-T / DVB-C / DVB-S / ATV, или нажмите несколько раз для выбора режима входа.
 - AV - отображает экран [Источник], или нажмите несколько раз для выбора режима входа.
 - 16 ASPECT
 - отображает меню [Режим экрана]
 - 17 Отображение / скрытие субтитров (если данный параметр доступен)
 - 18 Выполняет возврат к экрану просмотра телевидения
 - 19 Переход к домашней странице меню Smart
 - 20 Кнопки курсора
 - Осуществляет выбор и регулировку.
 - 21 Возвращает к предыдущему меню / странице
 - 22 Номер канала больше / меньше
 - 23 Возврат к последнему просмотренному каналу
 - 24 Кнопки
 - ◀◀ (Назад) Возвращение к предыдущему элементу
 - (Стоп) Остановка просмотра
 - ▶ (Воспроизведение) Старт воспроизведения
 - || (Пауза) Пауза воспроизведения
 - ▶▶ (Вперед) Переход к следующему элементу
 - ◀◀ Перемотка назад
 - ▶▶ Перемотка вперед
 - 25 Не используется

ПРИМЕЧАНИЕ: Данные семь кнопок могут использоваться для прослушивания музыки, просмотра фотографий и видео при воспроизведении файлов с внешних USB носителей

25 Не используется

О руководстве пользователя

При эксплуатации телевизора с помощью пульта дистанционного управления следуйте указаниям по эксплуатации, которые отображаются в нижней части экрана, чтобы выполнить требуемую операцию. Сверьтесь с руководством пользователя при выполнении следующих операций:

- Выбор режима, изменение параметра



- Ввод



- Выход из меню



Exit



Использование средств управления телевизором

Модель TX-32FSR400 / TX-43FSR400

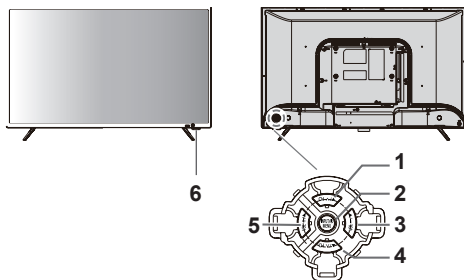

Джойстик управления телевизором:

- 1 CH \wedge/\blacktriangle – переключение номеров программ в сторону увеличения; перемещение курсора меню вверх;
- 2 MENU – включение телевизора / вызов подменю управления / подтверждение выбора;
- 3 VOL $-/\blacktriangleright$ – регулировка уровня громкости звука в сторону увеличения; перемещение курсора меню вправо;
- 4 CH \vee/\blacktriangledown – переключение номеров программ в сторону уменьшения; перемещение курсора меню вниз;
- 5 VOL $+/\blacktriangleleft$ – регулировка уровня громкости звука в сторону уменьшения; перемещение курсора меню влево;
- 6 Фотоприемник и индикатор состояния телевизора: зеленое свечение светодиода – рабочий режим, красное свечение – дежурный режим.

Просмотр с внешнего входа

- 1 Подключите внешнее оборудование.
- 2 Отобразите меню [Источник] и затем выберите вход подключенного оборудования.

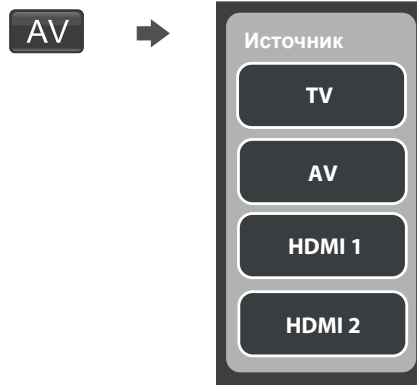

Примечание

- Если внешнее оборудование имеет функцию регулировки формата, установите ее на "16:9".

Использование медиапроигрывателя

Медиа-проигрыватель позволяет просматривать фото, текст, видео или прослушивать музыку, записанные на устройства USB флэш-памяти.

- На данном телевизоре изображение может отображаться неправильно, что зависит от используемых цифровых камер.
- При наличии большого количества файлов и папок на устройстве USB флэш-памяти отображение может занять некоторое время.
- Частично поврежденные файлы могут отображаться с уменьшенным разрешением.
- Названия папок и файлов могут отличаться в зависимости от используемой цифровой камеры.

Установка/извлечение устройства флэш-памяти USB

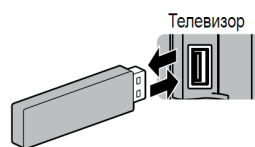

Установите/извлеките устройство флэш-памяти USB в/из разъема USB 1 или USB 2.

- Возможно одновременное подключение устройств к двум USB разъемам.

Запуск медиаплеера

- 1 Подключите устройство USB флэш-память к Вашему телевизору.
- 2 Нажмите кнопку «APPs» на пульте ДУ и переместите курсор на пиктограмму «Источник».
- 2 Выберите режим «USB».
- 3 На экране появится меню. Перемещая курсор на

пиктограммы «Все», «Фото», «Видео», «Музыка», можно смотреть видео, прослушивать музыку, просматривать фотоснимки и текстовые файлы с внешних устройств USB.

4 Кнопками «◀», «▶», выберите нужную Вам пиктограмму, нажмите кнопку «ОК». Выберите раздел на диске и нажмите кнопку «ОК».

Режим ФОТО

Выбрав пиктограмму «Фото», выберите нужную папку и нужный файл, нажмите кнопку «ОК».

Во время воспроизведения нажмите кнопку «ОК», чтобы включить/выключить меню в нижней части экрана.

Воспользовавшись кнопками «◀», «▶» и «ОК», Вы можете:

- осуществлять просмотр изображений в режиме слайд-шоу;
- осуществлять редактирование изображения;
- осуществлять поворот изображения вправо/влево;
- кадрировать;
- получить информацию о просматриваемом изображении.

Режим ВИДЕО

Выбрав пиктограмму «Видео», выберите нужную папку и нужный файл, нажмите кнопку «ОК». Начнется воспроизведение видео.

Во время воспроизведения нажмите кнопку «ОК», чтобы включить/выключить меню в нижней части экрана.

Воспользовавшись кнопками «◀», «▶» и «ОК», Вы можете:

- осуществлять перемотку видео влево, вправо; переходить на последующее/предыдущее видео;
- осуществлять остановку воспроизведения;
- установить последовательное воспроизведение видео, повтор воспроизведения одного видео, повтор раздела видео;
- увеличить или уменьшить формат показа изображения;
- увеличить или уменьшить изображение в несколько раз.

Для остановки воспроизведения нажмите кнопку «Exit» или «Return».

Режим МУЗЫКА

Выбрав пиктограмму «Музыка», выберите нужную папку и нужный файл, нажмите кнопку «ОК». Начнется воспроизведение музыки.

Во время воспроизведения нажмите кнопку «ОК», чтобы включить/выключить меню в нижней части экрана.

Воспользовавшись кнопками «◀», «▶» и «ОК», Вы можете:

- осуществлять перемотку трека влево, вправо; переходить на последующий/ предыдущий трек;
- осуществлять остановку воспроизведения;
- установить последовательное воспроизведение треков, повтор воспроизведения одного трека.

Для остановки воспроизведения нажмите кнопку «Exit» или «Return».

Использование обычного интерфейса

Каждый раз перед подсоединением или отсоединением модуля CI выключайте питание телевизора.

Вставьте модуль в правильном направлении, затем следуйте указаниям, отображаемым на экране.

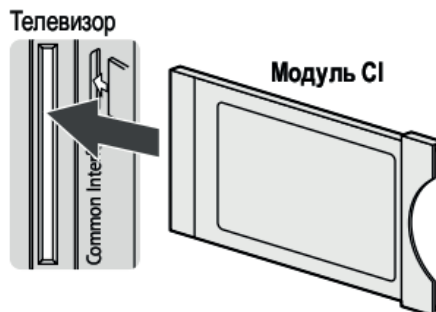

- Если смарт-карта и модуль CI поставляются в комплекте, сначала подключите модуль CI, а затем вставьте в него смарт-карту.
- Функции, которые отображаются на экране, зависят от содержания выбранного модуля CI.
- На рынке могут быть представлены модули CI со встроенными программами, не обеспечивающими полное взаимодействие с этим телевизором. В этом случае обратитесь к поставщику содержимого.
- Для получения дополнительной информации прочтите руководство по эксплуатации модуля CI или обратитесь к поставщику содержимого.

Использование функций меню

1 Отобразите меню, нажав кнопку «MENU».

Пример:



2 Выберите меню.



3 Выберите пункт.



4 Изменение настройки.

Пример:

- Изменение варианта настройки
- Регулировка с помощью шкалы яркости



Примечание

Могут быть выбраны только доступные пункты.

Каналы

[Настройка каналов]

Автоматическая настройка всех каналов с выбранным типом вещания (DVB-T, DVB-C, DVB-S), принимаемых в данном регионе. Доступны следующие типы каналов: «Цифровой и аналоговый», «Цифровой», «Аналоговый».

Примечание

Если Вам неизвестен тип телевизионного вещания в Вашем регионе, выберите тип «Цифровой и аналоговый». Информацию о типе телевизионного вещания и параметры вещания выясните у оператора телевизионных сетей Вашего региона.

■ Ручная настройка DVB-S

В меню [Каналы]:

- 1 Выберите режим [Настройка каналов].
- 2 Установите режим тюнера «Спутник».
- 3 Выберите режим [Автопоиск].
- 4 Руководствуясь подсказками проведите настройку необходимых спутников.

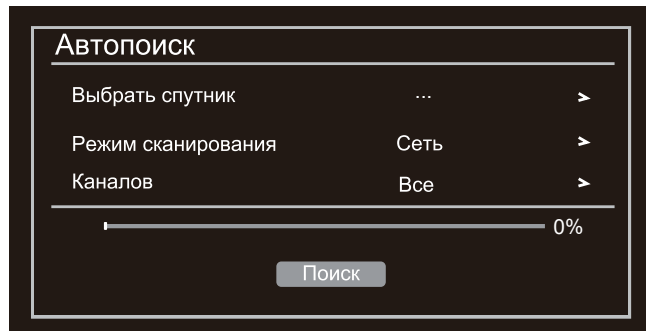

[Ручная настройка]

■ Аналоговая ручная настройка

В меню [Каналы] выберите режим [Настройка каналов]. Установите режим тюнера «Антенна», после выберите режим [Ручная настройка ATB].

Настройте необходимые параметры:

- 1 Настройте пункт «Страна».
- 2 Настройте пункт «Частота(MHz)».
- 3 Выберите точную настройку.
- 4 Выберите «Запомнить» или «Заменить».

■ Ручная настройка цифрового телевидения

Ручная настройка DVB-T

В меню [Каналы] выберите режим [Настройка каналов]:

- 1 Установите режим тюнера «Антенна».
- 2 Выберите режим [Ручная настройка ЦТВ].
- 3 Настройте необходимые параметры и нажмите «Поиск».

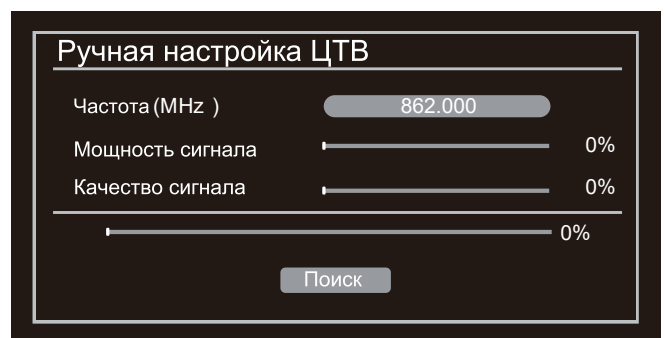

Ручная настройка DVB-C

В меню [Каналы] выберите режим [Настройка каналов]:

- 1 Установите режим тюнера «Кабель».
- 2 Выберите режим [Ручная настройка КТВ].
- 3 Введите значение частоты, скорости передачи и модуляции с помощью цифровых кнопок или стрелок «◀», «▶» ПДУ.
- 4 Нажмите «Поиск».

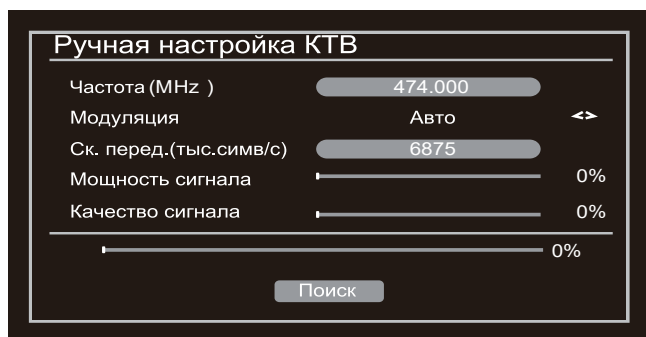

Изображение

[Режим изображения]

Выбор режима изображения: [Стандартный] / [Динамический] / [Естественный] / [Кино] / [Спорт] / [Пользовательский].

[Стандартный]: Для просмотра в помещении с нормальным освещением.

[Динамический]: Повышает контраст и резкость для просмотра в ярко освещенном помещении.

[Естественный]: Уменьшает передачу контраста, оттенков чёрного и цветности для просмотра фильмов в затемнённом помещении.

[Пользовательский]: Ручная настройка параметров изображения в меню в соответствии с предпочитаемым качеством изображения.

В каждом режиме просмотра можно задать и сохранить следующие настройки: [Яркость], [Контрастность], [Насыщенность], [Оттенок], [Резкость].

[Подсветка]

Регулирует уровень подсветки в соответствии с Вашими предпочтениями.

[Цветовая температура]

Выбор температуры цвета изображения: [Холодный] / [Обычный] / [Теплый] / [Пользовательский].

[Режим экрана]

Выберите формат изображения, который лучше всего подходит для текущей программы.

[Автоподстройка]

Позволяет включить\выключить функцию расширения размера.

[ЕСО настройки]

Позволяет конфигурировать настройки энергосбережения или режима экономии.

[Расширенные настройки]

Воспользуйтесь кнопками ▲ /▼ ПДУ для выбора изменяемого параметра в целях получения четкости изображения.

Примечание

Предлагаемые параметры зависят от просматриваемой программы.

- **Динамическая контрастность:** передовая технология для повышения контрастности изображения.
- **Повышенный уровень черного:** воспользуйтесь данной функцией для корректировки оттенка в темных областях изображения.
- **Коррекция цвета кожи:** Вы можете выбрать Вкл. или Выкл., чтобы настроить тон изображения.
- **Расширенные цвета:** усиление цвета изображения.
- **Цветовая гамма:** настройка гаммы изображения.
- **Баланс белого 10 P:** настройка баланса белого.
- **Режим RGB:** данная функция может отключить изображение, сделать изображение только красным, только зеленым, только синим.
- **Игровой режим:** Повышение качества изображения, для соответствия игровой среде.
- **MPEG снижение шума:** позволяет улучшить качество изображения путем снижения помех при воспроизведении видео.
- **Снижение шума:** позволяет уменьшить нежелательную зашумленность изображения.
- **Режим фильма:** Повышение качества изображения для сглаживания перехода кадров во время просмотра.
- **Стоп-кадр:** остановка изображения.

[Сброс настроек изображения]

Выберите для восстановления всех настроек изображения по умолчанию.

Звук

[Режим звука]

Устанавливает предпочитаемый Вами режим звука.

[Стандартный]: Обеспечивает подходящее качество звука для всех типов сцен.

[Спорт]: Воспроизведение реалистичного звучания как на стадионе.

[Музыка]: Обеспечивает качество звука подходящее для прослушивания музыки.

[Кино]: Улучшает качество звука при просмотре видео.

[Новости]: Обеспечивает оптимизацию разборчивости речи при просмотре новостных телепередач.

В режимах [Стандартный], [Музыка], [Новости], [Спорт] и [Кино] настройка частот звука недоступна.

[Пользовательский]: Позволяет вручную регулировать звук.

[Баланс]

Увеличение громкости правого и левого динамика.

[Автогромкость]

Выберите «Вкл». для снижения раздражающих звуков во время рекламы, а так же усиления тихого звука при просмотре программ. Устраняет необходимость постоянно настраивать громкость Вашего телевизора.

[Тип SPDIF]

SPDIF: Стандартный формат передачи аудиофайла. Выбирает начальные установки для выходного цифрового аудиосигнала из разъёма DIGITAL AUDIO.

[Авто] / [PCM] / [Выкл.]

[Авто]: Dolby Digital Plus и Dolby Digital выводится как Dolby Digital Bitstream. HE-AAC и MPEG выводятся как PCM.

[PCM]: Цифровой вывод сигнала зафиксирован на PCM. Эта функция доступна в режиме DVB и в видеосодержимом медиа-проигрывателя.

[Задержка SPDIF]

Данная функция используется для синхронизации звука с изображением. Если звук опережает или отстает от транслируемого изображения, Вы можете кнопками «◀», «▶» становить необходимое цифренное значение.

[Аудиозадержка]

Если транслируемый звук не совпадает с изображением, кнопками «◀», «▶» установите время задержки для синхронизации звука с изображением.

[Размещение ТВ]

Выберите режим размещения «Рабочий стол» или «Настенное крепление».

[Усиление басов]

Выберите данную функцию для повышения или усиления басов.

[Расширенные настройки]

Выберите для осуществления расширенных настроек звука таких как :

- Язык аудио: позволяет выбрать язык аудио.
- Описание звука AD: позволяет людям с нарушением зрения смотреть телевизионные программы.
- Громкость: позволяет настроить громкость динамиков.
- Наушники: позволяет настроить громкость наушников.

Каналы**[Настройка каналов]**

Позволяет настроить все доступные аналоговые или цифровые каналы.

[Список каналов]

Позволяет просмотреть список каналов, настроить избранные каналы, выбрать режим тюнера.

[Гид EPG]

Функция «Гид EPG» (EPG – Electronic Program Guide) или Теле-гид позволяет просматривать программу телепередач принимаемых каналов, составлять расписание предпочитаемых к просмотру программ.

[Организатор каналов]

Позволяет осуществлять пропуск, сортировку редактирование, удаление выбранных каналов.

[Timeshift]

Включение/отключение функцию Timeshift.

[Субтитры]

Включение/отключении субтитров, отображаемых в нижней части экрана. При включении субтитров предоставляется возможность настроить параметры: «1-ий язык циф. субтит.», «2-ий язык циф. субтит.» и «Тип субтитров».

[Телетекст]

Позволяет настроить параметры: «Язык декод. страницы» или «Язык циф. телетекста».

Smart TV**[Портал Смарт ТВ]**

Позволяет Вам использовать интернет приложения, такие как NETFLIX, YouTube и др., а так же специально адаптированные Веб-сайты для Вашего телевизора. Вы можете управлять приложениями с помощью смартфона, используя его как пульт ДУ.

[HbbTV]

HbbTV (Hybrid broadcast broadband TV) это сервис предоставляемый некоторыми телеведущими компаниями и доступный только при просмотре определенных цифровых каналов. Для использования HbbTV убедитесь, что Ваш телевизор подключен к сети Интернет и функция HbbTV включена.

[DLNA]

С данной функцией Вы можете наслаждаться записанным видео, изображениями и музыкой сохраненной на вашем ПК.

[Пульт ДУ]

Данная функция позволит Вам превратить Ваше смарт-устройство в средство управления телевизором, предоставляя большие функции, чем может предоставить обычный ПДУ телевизора. Вы можете управлять телевизором посредством своего смарт-устройства.

[Беспроводной дисплей]

Позволяет слушать музыку, просматривать фото и видео с других устройств по беспроводной связи.

[Политика SmartTV]

Нажмите «ОК» или «▶», чтобы прочитать политику Smart TV.

[Сетевой режим ожидания]

Включить/выключить сетевой режим ожидания.

[Настройки Netflix]

В меню настроек Netflix Вы можете деактивировать доступ своего устройства к услугам Netflix.

[Сброс Smart TV]

Сброс настроек Smart TV.

Сеть

[Интернет]

Включение/отключение интернет соединения.

[Интерфейс]

Нажмите «ОК» или «▶», чтобы выбрать «Ethernet» или «Беспроводной».

[Настройки беспроводного подключения]

Позволяет осуществить поиск доступных для подключения сетей.

[Информация]

Нажмите «ОК» или «▶» для отображения информации о текущем соединении.

[Проверка подключения]

Нажмите «ОК» или «▶» для проверки интернет-соединения.

Система

[Язык меню]

Изменяет язык меню.

[Таймер]

Нажмите «ОК» или «▶» для входа в подменю и настройки следующих параметров:

[Часовой пояс]: Регулировка данных времени на основании GMT.

[Время]: Установка даты/времени.

[Таймер сна]: Установка времени до автоматического перехода телевизора в режим ожидания.

[Авто ожидание]: Переключение телевизора в дежурный режим в установленное время .

[Блокировки]

Позволяет установить блокировку выбранных программ с помощью пароля.

Пароль по умолчанию: 0000.

**ВНИМАНИЕ: ЗАПОМНИТЕ СВОЙ ПАРОЛЬ!
ЕСЛИ ВЫ ЕГО ЗАБЫЛИ, ВАМ ПРИДЕТСЯ
ОБРАТИТЬСЯ В РЕМОНТНОЕ ПРЕДПРИЯТИЕ!**

[Настройки источника]

Позволяет выбрать имя устройства.

[Расположение]

Выберите нужный параметр «Дом», «Магазин» или «Демо в режиме магазин».

[CI+ интерфейс]

В этом меню отражена информация о модуле условного доступа.

[T-Link]

Используйте данную функцию для включения ARC функции и поиска устройств подключенных посредством CEC к разъему HDMI Вашего телевизора.

[Автовыбор источника]

Включение/выключение автовыбора источника.

Примечание

Эта функция доступна только при подключении HDMI.

[Режим «Спорт»]

Нажмите «ОК» или «▶» для включения или отключения.

[Мгновенное включение]

Нажмите «ОК» или «▶» для включения или отключения.

[Сброс настроек ТВ]

Этот пункт позволяет восстановить заводские настройки звука, изображения и т. д.

Поддержка

[Обновление ПО]

Позволяет обновлять программное обеспечение Вашего телевизора, используя USB накопитель или посредством сети.

[Эл. руководство]

Электронное руководство пользователя позволяет просмотреть инструкции к функциям Вашего телевизора.

[Связаться с нами]

Свяжитесь с поставщиком, если имеются проблемы с функционированием Вашего телевизора.

Функция автоматического режима ожидания

Телевизор автоматически перейдет в режим ожидания в следующих случаях:

- Параметр [Таймер сна] активен в меню [Таймер].
- В течение некоторого времени отсутствует сигнал.

Не отображайте неподвижные части изображений в течение длительного времени

Иначе неподвижные части изображений оставляют тусклый след на LED экране ("остаточное изображение"). Это не относится к неисправностям и не покрывается гарантией.

Типичные неподвижные части изображений:

- Номер канала, логотип канала и другие логотипы;
- Неподвижные изображения или видеоизображения, просматриваемые в формате 4:3 или 16:9;
- Видеоигры;
- Изображения, передаваемые с ПК.

Форматы файлов, поддерживаемые медиаплеером

■ Фото

JPEG (.jpg, .jpeg)

- Поддерживаемое разрешение: От 8 × 8 до 30719 × 17279
- Стандарты DCF и EXIF
- Субдискретизация: 4:4:4, 4:2:2, 4:2:0
- Формат Progressive JPEG не поддерживается.

■ Музыка

MP3 (.mp3) / AAC (.m4a)*1/ WMA (.wma)*1,2/ LPCM (.wav) / AC3 (.ac3).

■ Видео

AVI (.avi)*2,3/ MKV (.mkv)*3 / MP4 (.f4v, .m4v, .mp4) / TS (.mts, .m2ts, .tp, .trp, .ts, .tts) / PS (.mod, .mpg, .mpeg, .vob, .vro)

*1 Воспроизведение файлов с защитой от копирования невозможно.

*2 Форматы WMA Pro и WMA Lossless не поддерживаются.

*3 Некоторые функции субтитров или глав могут быть недоступны.

■ Субтитры

MicroDVD, SubRip, TmPlayer (.srt, .sub, .txt)

– Файл видео и файл текста субтитров размещаются в одной папке. Их имена совпадают, за исключением расширений.

– Если в папке содержится несколько файлов субтитров, то они отображаются в следующем порядке: ".srt", ".sub", ".txt".

HDMI

Этот телевизор оснащен технологией HDMI™. HDMI (мультимедийный интерфейс высокой четкости) является

первым в мире полностью цифровым бытовым аудио-видео интерфейсом, совместимым с сигналами несжатого формата.

Интерфейс HDMI позволяет Вам наслаждаться цифровыми изображениями высокой четкости и высококачественным звуком с помощью подсоединения телевизора и оборудования.

Термины HDMI и HDMI High-Definition Multimedia Interface и логотип HDMI являются торговыми марками или зарегистрированными торговыми марками HDMI Licensing Administrator, Inc. в США и других странах.

■ Применимые функции HDMI

- Входной аудио сигнал:
2-кан. линейная ИКМ (частоты дискретизации - 48 кГц, 44,1 кГц, 32 кГц)
- Входной видео сигнал.

■ Соединение DVI

Если внешнее оборудование имеет только выход DVI, подсоедините разъем HDMI с помощью кабеля с адаптером с DVI на HDMI. Когда используется кабель с адаптером с DVI на HDMI, подсоедините аудио кабель к входному аудио разъему (используйте аудиоразъемы AV).

USB флэш-память

- USB-устройства рекомендуется подключать непосредственно к USB-порту телевизора.
- Некоторые USB-устройства и USB-концентраторы несовместимы с данным телевизором.
- Подключение накопителей через USB-устройство чтения карт памяти не поддерживается.
- Дополнительную информацию об устройствах см. на следующем веб-сайте. (Только английский язык)
<http://panasonic.net/>

■ USB флэш-память (для воспроизведения в медиа-проигрывателе)

- Формат устройства USB флэш-памяти: FAT16, FAT32 или exFAT.
- Соответствие устройства флэш-памяти USB: Поддерживает стандарт USB1.1 или USB2.0.
- Не гарантируется, что медиапроигрыватель будет поддерживать устройства USB HDD, отформатированные с помощью ПК.
- Данные, изменённые с помощью ПК, могут не отображаться.
- Не извлекайте устройство, пока телевизор осуществляет доступ к данным. В противном случае возможно повреждение устройства или телевизора.
- Не прикасайтесь к штырям на устройстве.
- Не подвергайте устройство воздействию сильного

давления или ударам.

- Вставляйте устройство в правильном направлении. В противном случае возможно повреждение устройства или телевизора.
- Электрические помехи, статическое электричество или неправильная операция могут повредить данные или устройство.
- Регулярно выполняйте резервное копирование сохраненных данных, чтобы избежать их потери, повреждения или неправильной работы телевизора. Компания Panasonic не несет ответственности ни за какие ухудшения или повреждения записанных данных.

Устранение неисправностей

Перед тем как обращаться за техобслуживанием или помощью, выполните эти простые советы, чтобы разрешить проблему.

При отображении сообщения об ошибке следуйте приведенным в нем указаниям.

Если проблема все еще существует, обратитесь, пожалуйста, за помощью к Вашему местному дилеру Panasonic.

Экран

Красные, синие, зеленые или черные точки на экране.

- Это характерно для жидкокристаллических панелей. Жидкокристаллическая панель изготавливается по очень высокоточной технологии. Время от времени на экране могут появляться несколько неактивных пикселей в виде точки красного, зеленого, синего или черного цвета. Это не влияет на работу телевизора и не означает проблем с качеством.

Хаотичное изображение, зашумленность.

- Установите [Снижение шума] в подменю [Расширенные настройки] меню [Изображение] для уменьшения помех.
- Проверьте расположенные поблизости электрические изделия.

Изображение не отображается.

- В меню [Изображение] проверьте параметры [Режим изображения].
- Убедитесь в том, что телевизор находится в режиме AV. Если телевизор работает в режиме AV, проверьте, что выбранный режим входа соответствует выходу внешнего оборудования.

Расплывчатое или искаженное изображение.

(Нет звука или низкая громкость.)

- Сбросьте установки каналов.

Отображается необычное изображение.

- Отключите вилку шнура питания телевизора от розетки, а затем снова подключите. Если проблема не устраняется, верните все начальные установки в меню [Система].

Необычное изображение, получаемое от оборудования, подключенного через HDMI.

- Проверьте правильность подсоединения кабеля HDMI.
- Выключите телевизор и оборудование, а затем снова включите их.
- Проверьте входной сигнал с оборудования.
- Используйте оборудование, совместимое с EIA/CEA-861/861D.

Звук

Звук не воспроизводится.

- Проверьте настройку выключения звука и громкость.

Низкий уровень или искажение звука.

- Прием звукового сигнала может ухудшиться.

Общая информация

Телевизор переходит в Режим ожидания.

- Данный телевизор оснащен функцией автоматического перехода электропитания в режим ожидания.

Пульт дистанционного управления не работает или работает с перебоями.

- Замените батарейки.
- Наведите пульт дистанционного управления прямо на приемник сигнала дистанционного управления телевизора (примерно на расстоянии до 7 метров и под углом 30 градусов).
- Расположите телевизор вдали от солнечного света и проверьте, что на приемник сигналов дистанционного управления не воздействуют другие источники яркого света.

Части телевизора становятся горячими.

- Даже если повысилась температура передней, верхней и задней панелей, это не вызовет никаких проблем, связанных с производительностью или качеством работы.

Телевизионная панель слегка вибрирует при прикосновении. Может быть слышен стук.

- Панель имеет гибкую конструкцию для предотвращения её повреждения. Это не является неисправностью.

Технические характеристики

Модель №	
TX-32FSR400	TX-43FSR400
Источник питания	
220–240 В переменного тока, 50 Гц	
Расчетное потребление электроэнергии	
50 Вт	75 Вт
Потребление электроэнергии в режиме ожидания	
0,5 Вт	
Экран	
Тип экрана: ЖК-экран (светодиодная подсветка)	
Размер экрана (диагональ)	
80 см	108 см
Разрешение	
1366 (Ш) × 768 (В)	1920 (Ш) × 1080 (В)
Габаритные размеры (Ш × В × Г)	
733 мм × 476 мм × 174 мм (с подставкой)	969 мм × 618 мм × 211 мм (с подставкой)
733 мм × 433 мм × 71 мм (только телевизор)	969 мм × 572 мм × 79 мм (только телевизор)
Масса	
4,4 кг	8 кг
Соединительные гнезда	
AV IN	
VIDEO RCA штырькового типа × 1, 1,0 В [двойная амплитуда] (75 Ом)	
AUDIO L - R RCA штырькового типа × 2, 0,5 В [среднеквадрат.]	
HDMI Разъемы типа A	
USB Разъемы USB 2.0 ТИПА A 5 В пост. тока, макс. 500 мА	
Слот для карты Слот обычного интерфейса (соответствует CI Plus) × 1	
COAXIAL OUT Подключение внешних устройств	
Звук	
Аудиовыход 10 Вт (5 Вт + 5 Вт)	Аудиовыход 16 Вт (8 Вт + 8 Вт)
Аудиовыход наушников М3 (3,5 мм) стерео мини гнездо × 1	

DVB-C

Цифровое кабельное телевидение (MPEG2 и MPEG4-AVC(H.264))

DVB-T / T2

Цифровое наземное телевидение (MPEG2 и MPEG4-AVC(H.264))

DVB-S / T2

Цифровое спутниковое телевидение (MPEG2 и MPEG4-AVC(H.264))

PAL, SECAM и NTSC (по видеочастоте), DK, BG, I, MN, NICAM/A2

Вход антенны

УВЧ / ОВЧ

Условия эксплуатации

Температура от 10 до плюс 35 °С.

Влажность от 20% до 80% (отн. влажность, при отсутствии конденсации)

Срок службы: 7 лет с даты производства

Месяц и год изготовления телевизора указаны на боковой этикетке коробки Вашего изделия, а также зашифрован в серийном номере телевизора.

Серийный номер телевизора состоит из 14 символов и формируется следующим образом:

X X X X X X X X X X X X X X X X
 a b c d e

a – месяц изготовления

b – последняя цифра года изготовления

c – идентификатор модели

d – номер лота поставки

e – порядковый пятизначный номер телевизора

Примечание

● Конструкция и технические характеристики могут быть изменены без уведомления. Указанный вес и габаритные размеры являются приблизительными величинами.

● В данном ТВ присутствует OSS (open-source software - открытое программное обеспечение). С подробным описанием используемого OSS можно ознакомиться в дополнительном буклете «OSS license». В случае возникновения вопросов просьба направлять их на электронный адрес - oss@ru.panasonic.com.

Уход

Сначала отсоедините штепсельную вилку от сетевой розетки.

Регулярный уход

- Используя мягкую ткань, осторожно протрите поверхность экрана, корпуса и подставки.
- Регулярно протирайте шнур и штепсельную вилку сухой и мягкой тканью. Влага и пыль могут привести к пожару или поражению электрическим током.

Для сильных загрязнений

Сначала очистите пыль с поверхности. Смочите мягкую ткань водой или разведенным нейтральным моющим средством (1 часть на 100 частей воды). Выжмите ткань и протрите поверхность. Удалите остатки влаги.

Предостережение

- Не используйте жёсткую ткань и не трите поверхность слишком сильно. В противном случае возможно появление царапин на поверхности.
- Не допускайте контакта поверхностей телевизора с водой или моющим средством. Жидкость внутри телевизора может привести к выходу его из строя.
- Не позволяйте поверхностям телевизора контактировать со средствами против насекомых, растворителями и другими агрессивными жидкостями. Это может испортить поверхность или привести к отслоению краски.
- С поверхностью экрана следует обходиться особенно осторожно, поскольку она может быть легко повреждена. Не стучите и не царапайте поверхность ногтями и другими твердыми предметами.
- Не позволяйте поверхности телевизора и подставки контактировать с резиной или ПВХ-содержащими веществами длительное время. Это может испортить поверхность.

Справочная информация

■ Характеристики энергетической эффективности телевизора

Модель	TX-32FSR400	TX-43FSR400
Удельная мощность рабочего режима	0,018 Вт/см ²	0,015 Вт/см ²
Потребляемая мощность в режиме ожидания	0,5 Вт	0,5 Вт
Потребляемая мощность в выключенном состоянии	0 Вт	0 Вт

Информационный центр Panasonic

Для звонков из Москвы и международных звонков:
+7 (495) 662-46-86

Бесплатный звонок по России: 8-800-200-21-00

Инфармацыйны цэнтр Panasonic

Бясplatны званок па тэрыторыі Рэспублікі Беларусь:
8-820-007-1-21-00

Бесплатный звонок в пределах Республики Беларусь:
8-820-007-1-21-00

Информацийний центр Panasonic

Для дзвінків з-за кордону та дзвінків із Києва:
+380-(44)-490-38-98

Безкоштовні дзвінки зі стаціонарних телефонів в межах України: 0 (800) 309-880

Panasonic ақпараттық орталығы

Қазақстан аумағында жергілікті ұялы байланыс операторлары мен қалалық телефондардан тегін қоңырау шалу: 8-800-0-809-809

Бесплатные звонки с городских и мобильных телефонов местных сотовых операторов в пределах Казахстана:
8-800-0-809-809

Алматы қаласы мен Қырғызстаннан қоңырау шалу үшін:
+7 (727) 330-88-07

Для звонков из Алматы и Кыргызстана: +7 (727) 330-88-07

Информация по обращению с отходами для стран, не входящих в Европейский Союз



Действие этого символа распространяется только на Европейский Союз. Если Вы собираетесь выбросить данный продукт, узнайте в местных органах власти или у дилера, как следует поступать с отходами такого типа.

Operating Instructions LED TV

32-inch model



43-inch model



English

Thank you for purchasing this Panasonic product.
Please read these instructions carefully before operating
this product and retain them for future reference.

The images shown in this manual are for illustrative
purposes only.
Some illustrations are presented as conceptual images
and may be different from the actual products.
Illustrations shown may be different between models
and countries.

**The illustrations for 32-inch model is used in this
manual unless otherwise mentioned.**

Transport only in upright position

DOLBY AUDIO™

Manufactured under license from Dolby Laboratories. Dolby and the double-D symbol are trademarks of Dolby Laboratories.

 This equipment is a Class II or double insulated electrical appliance. It has been designed in such a way that it does not require a safety connection to electrical earth.

WARNING: To reduce the risk of fire or electric shock.



CAUTION

RISK OF ELECTRIC SHOCK.
DO NOT OPEN.



- This lightning flash with arrowhead symbol within an equilateral triangle is intended to alert the user to the presence of non-insulated "dangerous voltage" within the product's enclosure that may be of sufficient magnitude to constitute a risk of electric shock.

- Warning: To reduce the risk of electric shock, do not remove cover (or back) as there are no user-serviceable parts inside. Refer servicing to qualified personnel.

- The exclamation point within an equilateral triangle is intended to alert the user to the presence of important operating and maintenance instructions in the literature accompanying the appliance.

HDMI, the HDMI Logo, and High-Definition Multimedia Interface are trademarks or registered trademarks of HDMI Licensing LLC in the United States and other countries.

Panasonic does not guarantee operation and performance of peripheral devices made by other manufacturers; and we disclaim any liability or damage arising from operation and/or performance from usage of such other maker's peripheral devices.

Notice for Digital terrestrial broadcasting functions

- Function related to Digital broadcasting will work in the areas where the digital terrestrial broadcasting services are received. Consult your local Panasonic Dealer with coverage areas.
- Not all the features are available depending on the country, area, broadcaster and service provider.
- This TV has the capability for Digital broadcasting specifications. But future Digital broadcasting services cannot be guaranteed.

Even if no special notation has been made of company or product trademarks, these trademarks have been fully respected.

1. The mains plug/appliance coupler is used as disconnect device, the disconnect device shall remain readily operable.
2. The battery (battery or batteries or battery pack) shall not be exposed to excessive heat such as sunshine, fire or the like.
3. To prevent injury, this apparatus must be securely attached to the floor/wall in accordance with the installation instruction.

Contents

Safety Precautions	3
Setting Up the TV	4
Connecting the TV	6
Initial Setup	7
Operating the TV	8
Watching External Inputs	9
Using Homepage	10
Using Media Player	11
Using the Menu Functions	12
Additional Information	17
Troubleshooting	18
Maintenance	19
Specifications	20

Safety Precautions

To help avoid risk of electrical shock, fire, damage or injury, please follow the warnings and cautions below:

■ Mains plug and lead

Warning

If you detect anything unusual, immediately remove the mains plug.

- Mains plug types vary between countries.

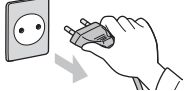

- This TV is designed to operate on AC 110 - 240 V, 50/60 Hz.
- Insert the mains plug fully into the socket outlet.
- Ensure that the mains plug is easily accessible.
- Disconnect the mains plug when cleaning the TV.
- Do not touch the mains plug with wet hands.



- Do not damage the mains lead.
 - Do not place a heavy object on the lead.



- Do not place the lead near a high temperature object.



- Do not pull on the lead. Hold onto the mains plug body when disconnecting the plug.



- Do not move the TV with the lead plugged into a socket outlet.
- Do not twist the lead, bend it excessively or stretch it.
- Do not use a damaged mains plug or socket outlet.
- Ensure the TV does not crush the mains lead.
- Do not use any mains lead other than that provided with this TV.

■ Take care

Warning

- Do not remove covers and never modify the TV yourself as live parts are accessible when they are removed. There are no user serviceable parts inside.
- Do not expose the TV to rain or excessive moisture. This TV must not be exposed to dripping or splashing water and objects filled with liquid, such as vases, must not be placed on top of or above the TV.



- Do not insert foreign objects into the TV through the air vents.
- Do not use an unapproved pedestal / mounting equipment. Be sure to ask your local Panasonic dealer to perform the setup or installation of approved wall-hanging brackets.



- Do not apply strong force or impact to the display panel.

- Do not place the TV on sloped or unstable surfaces, and ensure that the TV does not hang over the edge of the base.



- This TV is designed for table-top use.
- Do not expose the TV to direct sunlight and other sources of heat.



To prevent the spread of fire, keep candles or other open flames away from this product at all times



■ Dangerous part / Small object

Warning

- This product contains possibly dangerous parts such as plastic bags, that can be breathed in or swallowed by young children accidentally. Keep these parts out of reach of young children.

■ Pedestal

Warning

- Do not disassemble or modify the pedestal.

Caution

- Do not use any pedestal other than the one provided with this TV.
- Do not use the pedestal if it becomes warped or physically damaged. If this occurs, contact your nearest Panasonic dealer immediately.
- During setup, make sure that all screws are securely tightened.
- Ensure that the TV does not suffer any impact during installation of the pedestal.
- Ensure that children do not climb onto the pedestal.
- Install or remove the TV from the pedestal with at least two people.
- Install or remove the TV by the specified procedure.

■ Ventilation

Caution

Allow sufficient space around the TV in order to help prevent excessive heat, which could lead to early failure of some electronic components.

Minimum distance (cm)

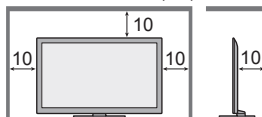

- Ventilation should not be impeded by covering the ventilation openings with items such as newspapers, tablecloths and curtains.



- Whether you are using a pedestal or not, always ensure the vents at the bottom of the TV are not blocked and there is sufficient space to enable adequate ventilation.

■ Moving the TV

Caution

Before moving the TV, disconnect all cables.

- Move the TV with at least two people. Support as shown to avoid injury by the TV tipping or falling.



■ When not in use for a long time

Caution

This TV will still consume some power even in the Off mode, as long as the mains plug is still connected to a live socket outlet.

- Remove the mains plug from the wall socket when the TV is not in use for a prolonged period of time.

■ Use conditions

Caution

- This appliance is intended for use in tropical climates.

■ Battery for the Remote Control

Caution

- Incorrect installation may cause battery leakage, corrosion and explosion.
- Replace only with the same or equivalent type.
- Do not mix old and new batteries.
- Do not mix different battery types (such as alkaline and manganese batteries).
- Do not use rechargeable batteries (Ni-Cd, etc.).
- Do not burn or break up batteries.
- Do not expose batteries to excessive heat such as sunshine, fire or the like.
- Make sure you dispose of batteries correctly.

Setting Up the TV

Supplied accessories

Accessories may not be placed all together. Take care not to throw them away unintentionally.

Operating Instructions

Remote Control

- N2QAYB001008
or
RC1008



Batteries (R6) × 2

➔(p.5)



Mains Lead

➔(p.7)

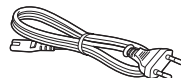

Mini Jack Adapter

32-inch model(only)



Pedestal

32-inch model

● Base

- Assembly screws

A  (ST4 x 20) x 4

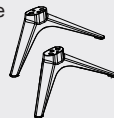

43-inch model

● Base

- Assembly screws

A  (ST4 x 20) x 4



Attaching the pedestal

1 Assemble the pedestal

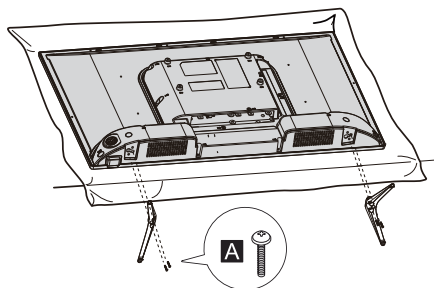

Removing the pedestal from the TV

Be sure to remove the pedestal in the following way when using the wall-hanging bracket or repacking the TV.

- 1 Lay the TV on a foam mat or thick soft cloth on a table.
- 2 Remove the assembly screws **A** from the TV.

Inserting remote's batteries

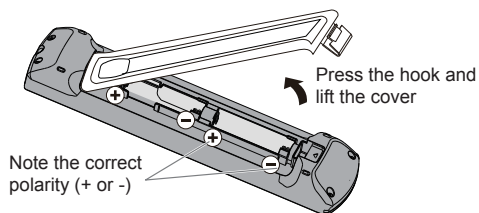

Wall mounting the TV (optional)

Please contact your local Panasonic dealer to purchase the recommended wall-hanging bracket.

Rear of the TV

(View from the side)

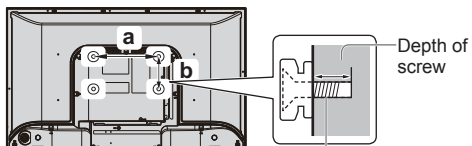

Screw for fixing the TV onto the wall-hanging bracket(not supplied)

Holes for wall-hanging bracket installation

Model	a	b
32-inch	200 mm	100 mm
43-inch	100 mm	200 mm

Screw specification

Model	Type	Depth of screw	
		Minimum	Maximum
32-inch	M4	8 mm	10 mm
43-inch	M6	10 mm	14 mm

Warning

- When optional accessories such as wall brackets etc. are used, always read and follow the manufacturer installation and usage instructions.
- Do not mount the unit directly below ceiling lights (such as spotlights or halogen lights) which typically give off high heat. Doing so may warp or damage plastic cabinet parts.
- When installing wall brackets you must ensure the wall bracket is not electrically grounded to metal wall studs. Always ensure that there are no electrical cables, pipes etc. in the wall before you begin the wall bracket installation.
- To prevent fall and injury, remove the TV from its fixed wall position when it is no longer in use.

Connecting the TV

- Please ensure the TV is disconnected from the mains socket/ power point before attaching or disconnecting any RF/ AV leads.
- External equipment and cables are for illustrative purposes only and not supplied with this TV.
- Check the type of terminals and cable plugs are correct when connecting.
- When using an HDMI cable, use the fully wired one.
- Keep the TV away from electronic equipment (video equipment, etc.) or equipment with an infrared sensor. Otherwise, distortion of image/ sound may occur or operation of other equipment may be interfered.
- Also read the manual of the equipment being connected.

Terminals

Rear of the TV

32-inch model

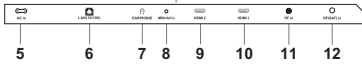
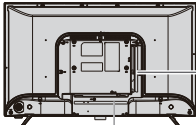

- | | |
|--------------|---------------|
| 1 SPDIF | 9 HDMI 2 |
| 2 CI | 10 HDMI 1 |
| 3 USB 1 | 11 RF in |
| 4 USB 2 | 12 RF(SAT) in |
| 5 AC in | |
| 6 LAN | |
| 7 EARPHONE | |
| 8 MINI AV in | |

43-inch model

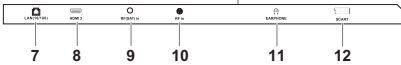

- | | |
|----------|--------------|
| 1 SPDIF | 9 RF(SAT) in |
| 2 USB 1 | 10 RF in |
| 3 USB 2 | 11 EARPHONE |
| 4 CI | 12 SCART |
| 5 HDMI 1 | |
| 6 HDMI 2 | |
| 7 LAN | |
| 8 HDMI 3 | |

Connections

Aerial

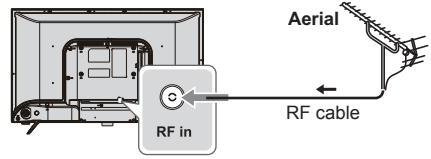

- Keep RF (aerial) cable away from the mains lead to avoid and minimise mains interference pickup.
- Do not place the RF cable under the TV.
- An aerial, correct cable (75 Ω coaxial) and correct terminating plug are required to obtain optimum quality picture and sound.
- If a communal aerial system is used, you may require the correct connection cable and plug between the wall aerial socket and the TV.
- Your local Television Service Centre or dealer may be able to assist you in obtaining the correct aerial system for your particular area and the accessories required.
- Any matters regarding aerial installation, upgrading of existing systems or accessories required, and the costs incurred, are the responsibility of you, the customer.
- If the aerial is placed in the wrong location, interference might happen.

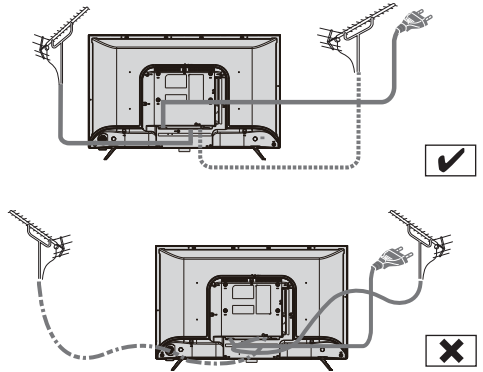

Speaker system

TV

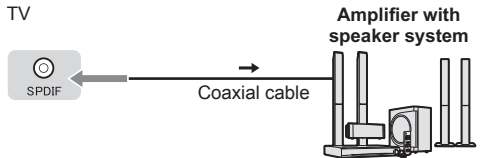

- To enjoy the sound from the external equipment in multi-channel sound (e.g. Dolby Digital 5.1ch), connect the equipment to the amplifier. For the connections, read the manuals of the equipment and amplifier.

Blue-Ray Player(For 32inch model)

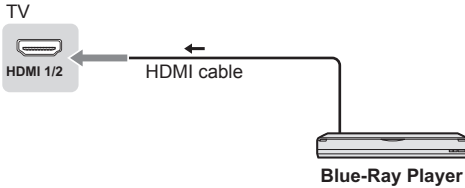

Set top box (For 32inch model)

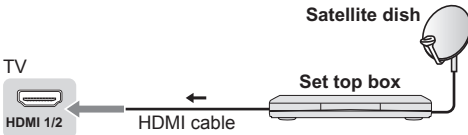

AV / Game equipment (For 32inch model)

■ Using HDMI terminal

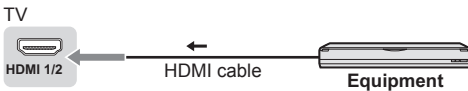

■ Using AV terminals

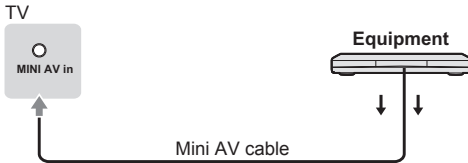

DVD Recorder / VCR (For 32inch model)

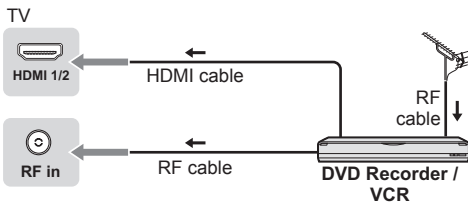

Blue-Ray Player(For 43inch model)

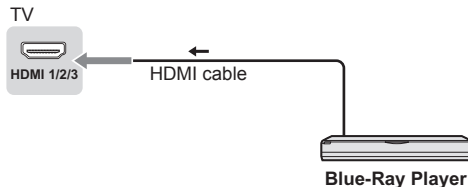

Set top box (For 43inch model)

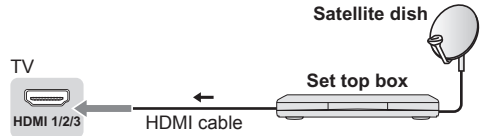

AV / Game equipment (For 43inch model)

■ Using HDMI terminal

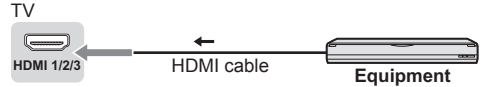

DVD Recorder / VCR (For 43inch model)

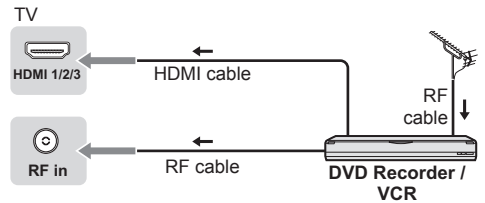

Initial Setup

Plug the mains plug into the socket outlet and turn on the TV.

It may take a few seconds before the screen is displayed.

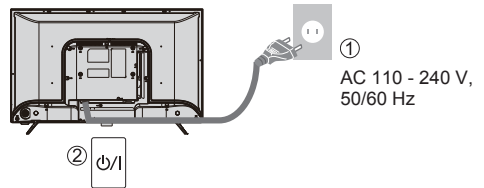

Setup is now complete and your TV is ready for viewing.

Note

- If tuning has failed, check the connection of the RF cable, then follow the on-screen instructions.
- Figures and illustrations in this operation manual are provided for reference only and may differ from actual product appearance.

Operating the TV

Using the remote control

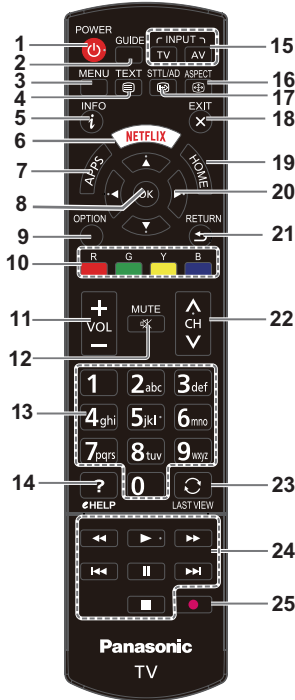

1 Switches the TV On / Standby

2 Guide

Toggles the Electronic Programme Guide between on and off. (only available in DTV mode)

3 Displays [Menu] ➔ (p. 12)

4 Switches to Teletext mode

5 Displays Information banner

6 Goes to the Netflix APP.

7 Goes to the APP Store.

8 OK

- Confirms selections.
- Displays the [Channel List].

9 (OPTION button) Shortcut to select smart key: **Wireless display, Enjoy music, Sleep timer, World clock, Soundbar ready, PVR, Sports mode.** Then press the button to exit.

10 Colored buttons

- Performs multiple operations which correspond to the operation guide displayed on the menu screen.

11 Volume Up / Down

12 Sound Mute On / Off

13 Numeric buttons

- Changes channel pages.
- Sets characters.

14 eHelp (it is unavailable)

15 Input mode selection

- TV - switches to TV input mode.
- AV - displays [Input] screen (p.9).

16 ASPECT

- Displays the [Screen Mode]. Follow the operation guide to select the mode.

17 Displays subtitle

18 To exit the menu, to exit a running app.

19 Goes to the homepage.

20 Cursor buttons

- Makes selections or adjustments.

21 Returns to the previous menu / page

22 Channel Up / Down

23 Returns to the last viewed channel

24 Buttons

⏮ (Previous) Goes to the previous chapter.

■ (Stop) Stops viewing.

▶ (Play) To start playback.

⏸ (Pause) To pause playback.

⏭ (Next) Goes to the next chapter.

⏮ Searches backward.

⏭ Searches forward.

Note: The above seven buttons can be used for playing music, pictures and videos in the USB menu.

25 Rec

- To record programs under DTV source.

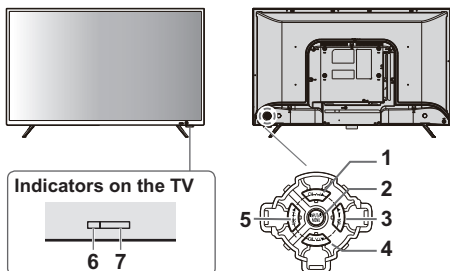

Watching External Inputs

- 1 Connect the external equipment.
➔ (p. 6 - 7)
- 2 Display the [Input] menu, then select the input of the connected equipment.

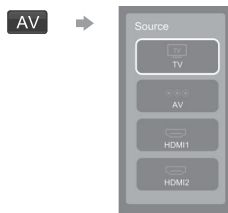

Press OK key only can access.



Note

- If the external equipment has an aspect adjustment function, set it to "16:9".

1 Channel Up Cursor Up

- Makes selections in the menu system.

2 Displays [Menu] / Source Select / Mains power On / Off switch

- Turns the TV on or standby.
- The TV is on, press it, bring up the main menu or confirm selections in submenu.
- Short press it to display Source Select. Long press it to go to NAV menu.
- When the power is on, press it and the NAV menu will display on the screen; When NAV menu is visible, you can highlight the shortcuts by moving the Controller left/right/up/down direction, and press the Controller to enter, then operate according to the on-screen display.



3 Volume Down Cursor Left

- Makes selections or adjustments when in the menu system.

4 Channel Down Cursor Down

- Makes selections in the menu system.

5 Volume Up Cursor Right

- Makes selections or adjustments when in the menu system.

6 Power LED

- Red: Standby
- Green: On

7 Remote control signal receiver

Using Homepage - APPS

Press the **HOME** button on the remote control.

Here you can run the apps installed and access input sources and menu options.

Press the **▲/▼/◀/▶** buttons to select these functions.

About Netflix

Netflix is a streaming service that offers unlimited viewing of a wide variety of award-winning TV shows, movies and documentaries.

- A paid subscription is required.
- This TV can play Netflix content in HD resolution, however the playback resolution may be lower depending on your subscription level and your network speed.
- Streaming Netflix content will count towards the data usage of your broadband plan.

App Store

You can access more apps from the app store.

Select an app and press **OK** to see a description of the app. Then, select **OPEN** and press **OK** to load the app.

Press **RETURN** to go back to the previous page. Press **EXIT** anytime to go back to the Smart Hub page.

Pre-installed apps:

These are recommended Apps. Highlight an app and press that have been installed on your TV, highlight **All Apps**.

Using Homepage - Smart Zone

Note: Press **OPTION** button to option this page, then you can press **◀/▶** to switch.

Wireless Display

Allows you to share screen and sound of your device such as a smartphone or a tablet to your TV wirelessly.

Enjoy Music

Enters to enjoy music better by turning off the screen automatically.

Sleep Time

Sets the duration until the TV automatically goes to Standby mode.

[Off] / [10 Min] / [20 Min] / [30 Min] / [40 Min] / [50 Min] / [60 Min] / [90 Min] / [120 Min]

World Clock

Displays the world clock. You can also add the timer or add the clock according to your local time.

Soundbar ready

Press **OK** to enter to turn on.

PVR

To record the TV channel by USB drive.

Sports mode

Vivid green field, sharpness optimized stadium color and powerful surround sound effect.

Using Media Player

Media Player allows you to enjoy photo, music or video recorded on a USB Flash Memory.

- The picture may not appear correctly on this TV depending on the digital cameras used.
- Display may take some time when there are many files and folders in the USB Flash Memory.
- Partly degraded files might be displayed at a reduced resolution.
- The folder and file names may be different depending on the digital camera used.

Inserting / Removing the USB Flash Memory

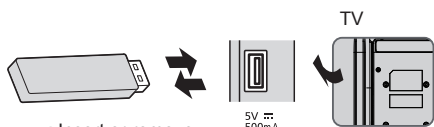

- Insert or remove straight and completely.

Starting Media Player

1 Insert the USB Flash Memory.

2 Select the mode.



[All]: Displays the thumbnail of all document in the USB Flash Memory.

[Picture]: Displays the thumbnail of picture titles in the USB Flash Memory.

[Video]: Displays the thumbnail of video titles in the USB Flash Memory.

[Music]: Displays the thumbnail of music titles in the USB Flash Memory.

Note

1. Under the following conditions, this system cannot decode the file and the file cannot be play normally:

-The parameters of file, such as the pixel of picture,code rate of audio and video file, sampling rate of audio file, exceed the limit of the system;

-The format of file is not matched or the file is harmed.

Note: The code rate of this system does not support exceed 20Mbps.

2. Hot plug: Do not disconnect when the system is reading or transmitting data, avoid damaging the system or the device.

3. Pay attention to the power supply of the device when you are using a mobile hard disk or a digital camera. If the power supply is not sufficient or not stable, you may encounter problems during operating or can not operate at all. In this case, please restart the device, or unplug the device and plug it again, and ensure that its power supply is normal.

Picture

1. Select Picture icon, then press **OK** button to enter the USB device

2. Press Up, Down, Left or Right direction button to select your desired picture file and press **OK** to show.

3. While showing picture, press **OK** key of remote to display the play console. For the Play console, Left or Right direction button to select an icon, then press **OK** button to confirm.

4. The Play console includes Play/Pause, Rotate Clock wise, Rotate Left, Zoom in, Zoom out and Music. For Previous and Next use remote left and Right key. Use Down key to view the Playlist and Option key to view the available options for Picture.

Note

- Picture quality may become lower depending on the slideshow settings.

Video

1. Select Video icon, then press **OK** button to enter the USB device.

2. Press Up, Down, Left or Right direction button to select your desired file and press **OK** to Play.

3. While playing a Video, press **OK** key of remote to display the play console. For the Play console, Press **OK** key of remote to Play and Pause the video file.

4. The Play console includes Play/Pause, Fast Backward, Fast Forward, Playlist and Option icons. Use Left key of remote to Fast Backward, Right key of remote to Fast forward, Down key to see the Playlist and Option key to see the Options Menu for Video file.

5. Press Return key of remote to Stop playing and Press **Return** to Exit.

Music

1. Select Music icon, then press **OK** button to enter the USB device.

2. Press Up, Down, Left or Right direction button to select your desired file and press **OK** to Play.

3. The Play console includes Fast Backward, Previous, Play/Pause, Next, Fast forward Repeat and List icons. Use Left & Right key of remote to navigate on the Play console.

4. Press **Return** key of remote to Stop playing.

Using the Menu Functions

Note

- Some options may not be available for certain signal sources.

1 Display the menu.

MENU



Example:

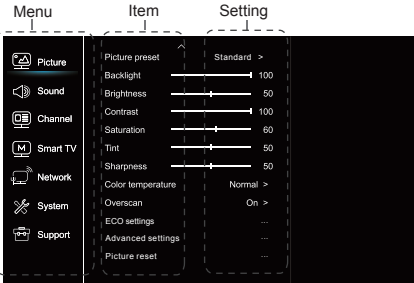

Using the Menu Functions

2 Select the menu.



3 Select the item.

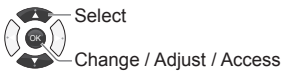

4 Change the setting.

Example:

- Adjust the intensity bar



- Change the setting option

Note

Only available items can be selected.

[Cable manual installation]

Choose frequency to install channels. Press OK to search.

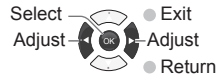
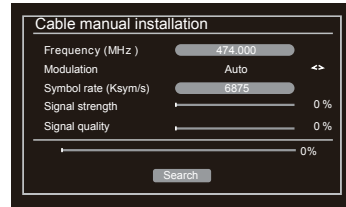

[Antenna manual installation]

Set correct options to install channels.

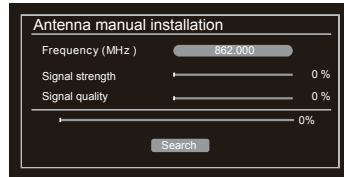

[Automatic search]

Set correct options to install channels (under Satellite).

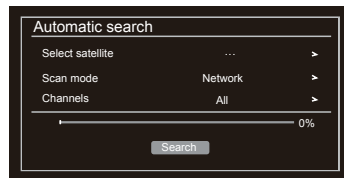

Picture

The menus for adjusting the picture are used to obtain the best picture settings according to your preference, the type of program you are watching and the ambient lighting.

Select **MENU > Picture** , then the **Picture** menu appears on the right with the following options. Press **▶** to enter and use **▲/▼** to choose an option.

*Note: Some options may not be available for certain modes. Some options may appear in the next page of the **Picture** menu, you can press **▲/▼** to switch.*

[Picture preset]

Use **◀/▶** to scroll through the picture preset settings: Standard, Dynamic, Natural, Movie, Stadium and Personal.

[Backlight]

Adjusts the brightness of the back light, depending on room lighting.

[Brightness]

Adjusts the brightness of the picture.

[Contrast]

Adjusts the difference between light and dark areas of the picture.

[Saturation]

Adjusts the richness of colour.

[Tint]

Adjusts the balance between the red and green levels.

[Sharpness]

Adjusts the crispness of the edges in the picture.

[Color temperature]

Adjusts the color temperature of the picture. Use **◀/▶** to scroll through the colour settings: Cool, Normal, Warm and Custom.

[Overscan]

Set Overscan function to **On** or **Off**.

[ECO settings]

Configures energy saving options.

[Advanced settings]

Use **▲/▼** to select the items, such as to adjust for obtaining a clearer picture.

Note: The options offered depend on the program you are watching.

Dynamic contrast: Advanced technique for contrast enhancement.

Black stretch: You can use the Black stretch feature to correct the contrast balance in the black areas of the picture.

Flesh tone: You can choose **On** or **Off** to adjust the skin color

Color extender: Enhance color for picture.

Gamma: Adjust gamma of picture.

10P white balance: Adjust white balance of picture.

RGB mode: Make the picture Off, Red Only, Green Only or Blue Only.

Game mode: Enhance the picture quality to match gaming environment.

MPEG NR: Reduction of picture bulk and mosquito noise.

Noise reduction: Reduces the noise level content in the picture.

Film mode: Enhance the picture quality to smooth out frame transitions while watching a video.

Picture freeze: Freeze the picture.

Note: The options offered depend on the program you are watching.

[Picture reset]

Select to reset the picture settings to the factory default.

Sound

Select **MENU > Sound** , then the **Sound** menu appears on the right with the following options. Press **▶** to enter and use **▲/▼** to choose an option.

*Note: Some options may not be available for certain signal sources. Some options may appear in the next page of the **Sound** menu, you can press **▲/▼** to switch.*

[Sound preset]

Selects a preset audio option optimized for different sounding conditions.

Note: When Sound preset is set to different mode, five Sound options (100 Hz, 300 Hz, 1 KHz, 3 KHz, and 10 KHz) will be adjusted, which enable you to adjust the frequency levels desired. You can also set the options to your desired levels.

[Balance]

Adjusts the amount of audio sent to the left and right speakers.

[Auto volume control]

Selects On to reduce the annoying blasts in volume during commercial breaks and also amplifies softer sounds in program material. Eliminates the need to constantly adjust the volume.

[SPDIF type]

This option is used to control the type of audio stream sent to the Digital Audio Output (SPDIF) socket.

[SPDIF delay]

This option is used to synchronize the sound with the picture. If the sound is slower/quicker than the action of the picture, you can press **◀/▶** to adjust the numerical value.

[Audio delay]

if the sound output does not match the picture, press **◀/▶** to adjust the delay time to synchronize the sound with the picture.

[TV placement]

Selects Desk top or Wall mount mode.

[Bass boost]

Select this audio effect to boost or amplify low frequencies of the sound.

[Advanced Settings]

Selects more sound advanced settings.

Channel

Select **MENU > Channel**, then the **Channel** menu appears on the right with the following options.

Press **▶** to enter and use **▲/▼** to choose an option.

[Channel scan]

Allows you to scan for all available analog and digital channels.

[Timeshift]

Set Time shift to On or Off.

[Subtitle]

press **OK/▶** to enter, press **▲/▼** to turn On or Off the subtitles. When Subtitle is set to On, you can enable subtitle languages on digital TV channels.

-Digital subtitle language:

Press **▲/▼** to select Digital subtitle language. Press **OK/▶** to enter, press **▲/▼** to select a subtitle language as your preferred language.

-Digital subtitle language 2nd:

Press **▲/▼** to select Digital subtitle language 2nd. Press **OK/▶** to enter, press **▲/▼** to select a secondary subtitle language. Press **↶** to return to previous menu.

-Subtitle type:

Press **OK/▶** to enter, press **▲/▼** to select a subtitle type. You can select Hearing impaired to display the hearing impaired subtitle with your selected language.

[Teletext]

Press **OK/▶** to display its submenu.

Decoding page language: select a proper type of language in which Teletext will display.

Digital teletext language: for digital TV channels, your TV could zap to a service with multiple initial Teletext pages in different languages. This function allows you to select an available language as primary language which relates to different initial Teletext page.

Smart TV**[Smart TV portal]**

Allows you to enjoy Internet Applications (Apps), specially adapted Internet websites for your TV. You can control the Apps with the TV remote control.

[HbbTV]

HbbTV (Hybrid broadcast broadband TV) is a service offered by certain broadcasters and available only on some digital TV channels. HbbTV delivers interactive television over broadband Internet. These interactive features are added to and enrich the normal digital programmes, and include services such as digital teletext, electronic programme guide, games, voting, specific information related to the current programme, interactive advertising, information magazines, catch-up TV, etc.

To use HbbTV please ensure your TV is connected to Internet and HbbTV is switched on.

[Share&See]

With Share&See, you can enjoy recorded video, picture, music saved on your PC.

[TV Remote]

This function allows you to turn a smart device into a sophisticated remote control, providing more features than your normal TV remote control. You can then control your TV through your smart device.

[WiFi display]

WiFi display allows you to share screen and sound of your device such as a smartphone or a tablet to your TV, wirelessly (i.e. without cables). This makes it possible to view on your TV, at the same time, what your smartphone or tablet is showing. For example, you can launch a video on your smartphone and display it simultaneously on your TV, or use your tablet as game controller with content displayed on the big screen of your TV.

[Smart TV policy]

Press **OK** or **▶** to read the Smart TV policy.

[Networked standby]

Press **OK** or **▶** to select off or on.

[Netflix settings]

In Netflix Setting menu, Netflix Deactivation can deactivate your device form Netflix.

Reset smart TV

Reset the settings of smart TV.

Network

Your TV is equipped to be connected to your home network wirelessly. To do that you need a wireless router or modem.

Select **MENU > Network**, then the **Network** menu appears on the right with the following options. Press **▶** to enter and use **▲/▼** to choose an option.

[Internet connection]

Press OK or **▶** to select On, then you can adjust the options below.

[Interface]

Press OK or **▶** to select Ethernet or Wireless.

[Ethernet]

Connects your ethernet cable to the router and to the Ethernet port on the back of the TV.

[Wireless]

Wireless, using the internal wireless and your home wireless network.

[IP setting]

Sets Address type to Auto, it will acquire and enter the needed IP address automatically.

[Information]

Press OK/**▶** to display the information on current connection.

[Connection test]

Press OK/**▶** to test the internet connection.

System

Select **MENU > System**, then the **System** menu appears on the right with the following options. Press **▶** to enter and use **▲/▼** to choose an option.

[Menu language]

Press OK/**▶** to display the language list and use **▲/▼** to select a language.

[Timer]

Press OK or **▶** to enter the submenu.

-Time zone

Selects the local time zone.

-Clock

Select on to turn on the Auto synchronization, the TV will get the time automatically from DTV signals, and the Time item cannot be adjusted. If you select off, you should set the options manually.

-Sleep timer

Sets a period of time after which the TV set goes into standby mode.

-Auto standby

When Auto Standby is set to your desired time, TV and device will be in standby mode at the same time.

Note: Without any operation in TV interface when the Auto standby mode is on, the set will be entering standby mode automatically.

[Lock]

This menu can control the special function for TV. The factory default code is 1234. And the super password is 0423. If you forget your code, enter it to override any existing codes.

[Input Settings]

User can select the device name of the input source here, easy to identify the source.

[Location]

Selects Home or Shop or Shop with demo depending on your viewing environment.

[Common Interface]

Press OK or **▶** to enter the Common Interface.

[T-Link]

Use this function to turn on the ARC function and search for CEC devices connected to the HDMI sockets in your TV.

[Auto source]

Press OK or **▶** to select On or Off.

Note: This function is only available in HDMI Source.

[Sports mode]

Press OK or **▶** to select On or Off.

[Instant power on]

Press OK or **▶** to select On or Off.

[Reset shop]

Press OK or **▶** to enter password.

Support

Select **MENU > Support**, then the **Support** menu appears with the following options. Press **▶** to enter and use **▲/▼** to choose an option.

[E-Manual]

E-Manual is an electronic user manual for the product. You can find instructions for the features of this TV set.

[Software update]

You can update software by USB, network or channel.

-By USB

Enables you to install the latest version of the software from your USB ports.

-By network

Enables you to download and install the latest software version from the Internet. Make sure to set up a wired or wireless network connection first. Press **OK/▶** to enter. Follow the on-screen instructions to continue.

-By channel

Enables you to update a new software on the air.

[Contact us]

Contact manufacturer if you are having problems operating this device.

Additional Information

Auto power standby function

The TV will automatically go into Standby mode in the following conditions:

- No signal is received and no operation is performed for 15 minutes.
(Only appear in ATV/DTV/AV/HDMI full screen mode.)
- [Sleep timer] is active in the [Timer] menu (p. 15).

Input signal that can be displayed

Signal name	HDMI
525 (480) / 60i, 60p	○
625 (576) / 50i, 50p	○
750 (720) / 60p, 50p	○
1,125 (1,080) / 60i, 50i	○
1,125 (1,080) / 60p, 50p, 24p	○

- Mark : Applicable input signal
- Signals other than above may not be displayed properly.
- The above signals are reformatted for optimal viewing on your display.

Supported file format in Media Player

Photo

JPEG (.jpg, .jpeg)

Video

H.264, MPEG4, MPEG2, MPEG1, etc..

Music

MP3 (.mp3)

HDMI connection

This TV incorporates HDMI™ technology. HDMI (high-definition multimedia interface) is the world's first complete digital consumer AV interface complying with a non-compression standard. HDMI allows you to enjoy high-definition digital images and high-quality sound by connecting the TV and the equipment.

Applicable HDMI features

- Input audio signal:
2ch Linear PCM (sampling frequencies - 48 kHz, 44.1 kHz, 32 kHz)
- Input video signal:
➔ **"Input signal that can be displayed" (p. 17)**
Match the output setting of the digital equipment.

Note

- These HDMI connectors are "type A".
- These HDMI connectors are compatible with HDCP (High-Bandwidth Digital Content Protection) copyright protection.
- Equipment having no digital output terminal may be connected to the input terminal of video to receive analogue signals.

USB Flash Memory

For playing back in Media Player

Format: FAT16, FAT32

Compliance:

Supports only USB2.0 standard.

Maximum USB capacity supported is 1TB.

Note

- Data modified with a PC may not be displayed.
- Do not remove the device while the TV is accessing data. Otherwise this can damage the device or TV.
- Do not touch the pins on the device.
- Insert the device in the correct direction. Otherwise this can damage device or TV.
- Electrical interference, static electricity, or erroneous operation may damage the data or device. Panasonic is not liable for any deterioration or damage of data or device during operations with the TV.
- It is recommended to connect the USB Flash Memory directly to the TV's USB port.
- Some USB devices or USB HUB may not be used with this TV.
- You cannot connect any devices by using USB card reader.
- Additional information for USB devices may be on the following website. (English only)
<http://panasonic.jp/support/global/cs/tv/>

Troubleshooting

Before requesting service or assistance, please follow these simple guides to resolve the problem.

If an error message appears, follow the message's instructions.

If the problem still persists, please contact your local Panasonic dealer for assistance.

Screen

Red, blue, green or black spots on the screen.

→ This is the characteristic of liquid crystal panels. The liquid crystal panel is built with very high precision technology. Occasionally, a few non-active pixels may appear on the screen as points of red, green, blue or black. This does not affect the performance of your TV and it is not a quality problem.

Chaotic image, noisy.

- Set [Noise reduction] in the [Picture] menu to remove noise (p. 13).
- Check nearby electrical products (car, motorcycle, fluorescent lamp).

No image is displayed.

- Check the settings of [Contrast] or [Brightness] in the [Picture] menu (p. 13).
- Check the TV is in AV mode. If the TV is in AV mode, check the selected input mode match the output of the external equipment (p. 9).

Unusual image is displayed.

- Turn the TV off with Mains power On / Off switch (p. 7), then turn it on again.

Pictures from equipment connected via HDMI are unusual.

- Check the HDMI cable is connected properly.
- Turn the TV and equipment off, then turn them on again.
- Check an input signal from the equipment (p. 17).
- Use equipment compliant with EIA/CEA-861/861D.

Sound

No sound is produced.

- Check the sound mute setting (p. 8) and volume.

Low level or distorted sound.

- Sound signal reception may be deteriorated.

Sound output via HDMI connection is unusual.

- Set the sound setting of the connected equipment to "2ch L.PCM".

General

The TV goes into Standby mode.

- This TV is equipped with auto power standby function (p. 17).

The remote control does not work or is intermittent.

- Replace the batteries (p. 5).
- Point the remote control directly at the remote control signal receiver of the TV (within about 7 m and 30 degree angle).
- Situate the TV away from sunshine or block sources of bright light from shining on the remote control signal receiver of the TV.

Parts of the TV become hot.

- Even if the temperature of parts of the front, top and rear panels has risen, these temperature rises do not cause any problems in terms of performance or quality.

The TV panel moves slightly when it is pushed with a finger.

Clattered sound might be heard.

- There is some flexibility around the panel to prevent damage. This is not a malfunction.

Overcurrent error message appears.

- The connected USB device might cause this error. Remove the device and turn the TV off with Mains power On / Off switch, then turn it on again.
- Check foreign objects are not inside the USB port.

Maintenance

First, remove the mains plug from the socket outlet.

Regular care

- Gently wipe the surface of the display panel, cabinet and pedestal by using a soft cloth.
- Wipe the mains plug with a dry cloth at regular intervals. Moisture and dust may lead to fire or electrical shock.

For stubborn dirt

First clean the dust on the surface. Dampen a soft cloth with clean water or diluted neutral detergent (1 part detergent to 100 parts water). Wring the cloth and wipe the surface. Finally, wipe away all the moisture.

Caution

- Do not use a hard cloth or rub the surface too hard as this could scratch the surface.
- Do not subject the TV's surfaces to water or detergent. Liquid inside the TV could lead to product failure.
- Do not subject the surfaces to insect repellent, solvent, thinner or other volatile substances. This may degrade surface quality or cause peeling of the paint.
- The surface of the display panel is specially treated and may be easily damaged. Take care not to tap or scratch the surface with your fingernail or other hard objects.
- Do not allow the cabinet and pedestal to make contact with a rubber or PVC substance for a long time. This may degrade surface quality.

Specifications

Model no.

- 32-inch model**
TX-32FSR400
- 43-inch model**
TX-43FSR400

Power source

AC 110 - 240 V, 50/60 Hz

Power consumption (Rated power / Standby power)

- 32-inch model**
50 W / 0.5W
- 43-inch model**
75 W / 0.5W

Display panel

Panel
LCD panel (LED backlight)

Visible screen size (diagonal)

- 32-inch model: 80 cm
- 43-inch model: 109 cm

Display resolution

- 32-inch model: 1,366 (W) × 768 (H)
- 43-inch model: 1,920 (W) × 1080 (H)

Dimensions (W × H × D)

- 32-inch model**
732.9 x 476.4 x 174.7 mm (With Pedestal)
732.9 x 439.2 x 78.4 mm (TV only)

- 43-inch model**
968.9 x 618.6 x 210.7 mm (With Pedestal)
968.9 x 571.7 x 79.1 mm (TV only)

Mass

- 32-inch model**
4.3 kg (With Pedestal)
4.2 kg (TV only)

- 43-inch model**
8.0 kg (With Pedestal)
7.8 kg (TV only)

Connection terminals

AV in (Mini) (only for 32-inch model)

VIDEO

1.0 V [p-p]

AUDIO L - R

0.5 V [rms]

HDMI 1 / 2 / 3 input (HDMI 3 only for 43-inch model)

TYPE A Connectors

USB

USB 2.0 TYPE A Connectors
DC 5 V, Max. 500 mA

Speaker Output

Audio output

32-inch model

10 W (5 W + 5 W)

43-inch model

16 W (8 W + 8 W)

Receiving systems / Band name

12 Systems

Systems	Function
1 PAL B, G	
2 PAL I	
3 PAL D, K	Reception of broadcast
4 SECAM B, G	
5 SECAM D, K	
6 SECAM L	
7 NTSC 4.43	
8 NTSC 3.58	Playback from Special VCR's or DVD
9 PAL	
10 PAL 60 Hz/5.5 MHz	Playback from Special
11 PAL 60 Hz/6.0 MHz	Disc Players and Special
12 PAL 60 Hz/6.5 MHz	VCR's or DVD

Digital TV

7 MHz VHF / 8 MHz UHF free-to-air TV broadcast reception

Receiving channels (Analogue TV)

VHF BAND

2-12 (PAL/SECAM B, K1)
0-12 (PAL B AUST.)
1-9 (PAL B N.Z.)
1-12 (PAL/SECAM D)

UHF BAND

21-69 (PAL G, H, I/SECAM G, K, K1)
28-69 (PAL B AUST.)
13-57 (PAL D, K)

CATV

S1-S20 (OSCAR)
1-125 (USA CATV)
C13-C49 (JAPAN)
S21-S41 (HYPER)
Z1-Z37 (CHINA)
5A, 9A (AUST.)

Aerial input

VHF / UHF

Operating conditions

Temperature

0 °C - 45 °C

Humidity

20 % - 80 % RH (non-condensing)

Note

- Design and Specifications are subject to change without notice. Mass and Dimensions shown are approximate.

This product incorporates the following software:

- (1) the software licensed under the GNU General Public License, Version 2.0 (GPL V2.0) and/or,
- (2) open sourced software other than the software licensed under the GPL.

The software categorized as (1) - (2) are distributed in the hope that it will be useful, but WITHOUT ANY WARRANTY, without even the implied warranty of MERCHANTABILITY or FITNESS FOR A PARTICULAR PURPOSE. Please refer to the detailed terms and conditions thereof shown in the "Software License" menu on this product.

At least three (3) years from delivery of this product, Panasonic Corporation will give to any third party who contacts us at the contact information provided below, for a charge no more than our cost of physically performing source code distribution, a complete machine-readable copy of the corresponding source code covered under GPL V2.0 or the other licenses with the obligation to do so, as well as the respective copyright notice thereof.

Contact Information: cdrequest@unipf.jp

The source code and the copyright notice are also available for free in our website below.

<http://www.unipf.jp/dl/DTV13ET/>

Information on Disposal in other Countries outside the European Union



This symbol is only valid in the European Union. If you wish to discard this product, please contact your local authorities or dealer and ask for the correct method of disposal.

Customer's Record

The model number and serial number of this product may be found on its rear panel. You should note this serial number in the space provided below and retain this book, plus your purchase receipt, as a permanent record of your purchase to aid in identification in the event of theft or loss, and for Warranty Service purposes.

Model Number _____
Serial Number _____

Panasonic Corporation

Web Site: <http://www.panasonic.com>