

vipe

Беспроводная
музыкальная система

Vipe WOOX 450

инструкция по эксплуатации

RU

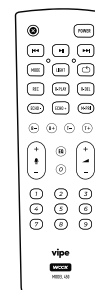
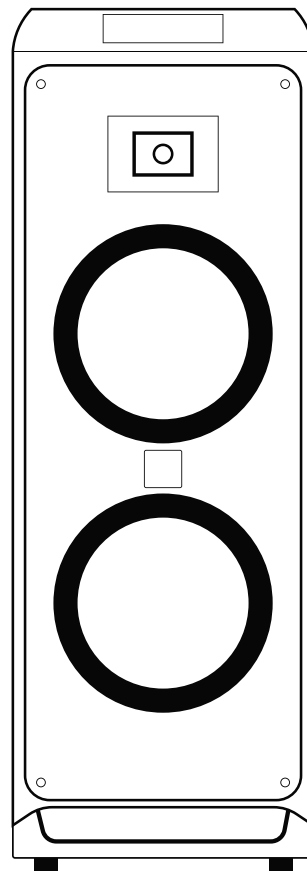

Компания Vire благодарит вас за покупку портативной музыкальной системы Vire WOOX 450!

Пожалуйста, уделите некоторое время прочтению руководства по эксплуатации перед использованием и следуйте инструкциям в руководстве эксплуатации, это поможет вам лучше понять особенности и функции продукта, а также позволит вам получить наилучшую производительность и слуховое восприятие.



Сохраните руководство для дальнейшего использования

Содержание

1. Техника безопасности
2. Комплектация
3. Технические характеристики
4. Гарантийные обязательства
5. Обзор устройства
6. Устранение неполадок
7. Сертификация

Важные правила техники безопасности



ПРЕДУПРЕЖДЕНИЕ ОБ ЭПИЛЕПТИЧЕСКИХ ПРИПАДКАХ! У некоторых людей под воздействием мигающего света могут возникнуть эпилептические припадки

- **Проверьте напряжение** в сети перед использованием. Система Vire WOOX 450 разработана для использования в электрической сети переменного тока со значением напряжения в 100-240В и частоты в 50/60Гц. Подключение к сети с другими характеристиками может представлять собой угрозу безопасности и пожарную опасность, а также может повредить устройство. Если у вас имеются вопросы по требованиям к питанию конкретно вашей модели или по напряжению сети в вашей области, обратитесь к продавцу перед подключением устройства к розетке.
- **Не используйте удлинители.** Во избежание угроз безопасности используйте только шнур питания, поставляемый в комплекте устройства. Не рекомендуется использовать удлинитель с этим устройством. Не прокладывайте шнур питания устройства и других электрических приборов под коврами и ковровыми покрытиями и не ставьте на него тяжелые предметы. Поврежденный шнур питания

следует немедленно заменить в авторизованном сервисном центре на шнур, который соответствует техническим характеристикам изготовителя. Аккуратно обращайтесь со шнуром питания переменного тока. При отключении шнура питания от розетки всегда тяните за вилку. Запрещается тянуть за шнур. Если вы не планируете использовать динамик на протяжении значительного периода времени, отключите его от сети питания.

- **Не открывайте корпус.** Внутри этого устройства нет компонентов, которые обслуживаются пользователем. Открытие корпуса может создать угрозу поражения током, а любое изменение устройства приведет к аннулированию гарантии. Если вода случайно попадет в устройство, немедленно отключите его от сети и обратитесь в авторизованный сервисный центр.

Комплектация

Портативная музыкальная система	1 шт.
Пульт дистанционного управления (ПДУ)	1 шт.
Сетевой кабель 100-240V ~ 50/60Hz	1 шт.
Руководство по эксплуатации	1 шт.
Гарантийный талон	1 шт.

Технические характеристики

Модель устройства: Vipe WOOX 450

Разъем питания переменного тока: 100-240 В ~ 50/60 Гц

Встроенный аккумулятор: 7.5А Свинцово-кислотная батарея, 12В

Время полной зарядки аккумулятора: 8-10 ч

Общая номинальная музыкальная мощность: 120 Вт

Пиковая музыкальная мощность: 1200 Вт

Мембраны динамиков: 2 сабвуфера + 1 твиттер

Импеданс динамиков: 4 Ω

Соотношение сигнал/шум: 89 дБ+ / 3дБ

Эффективный диапазон рабочих частот: 60 Гц - 18 кГц

Bluetooth версия: 5.0

Диапазон Bluetooth: 10-20 м

Формат: USB FAT16 / FAT32 / exFAT

USB формат файлов: MP3, WMA, FLAC*, APE*

Аналоговый вход: AUX In (разъем 3,5 мм),

разъем для микрофона Ø 6.3мм, разъем для гитары Ø 6.3мм

Цифровой вход: USB, TF (карта microSD)

FM-Радио: 87.5 - 108.0 МГц

Эквалайзер: ПОП, РОК, ДЖАЗ, КЛАССИКА, ФЛЭТ, КАНТРИ

Функция КАРАОКЕ: да

Световые эффекты: динамическая подсветка, 7 видов

Режим TWS (режим стереопары): да

Размеры (ШxВxГ) 450 x 860 x 280 мм

Вес нетто: 14,8 кг

Вес брутто: 17 кг

* звук без потерь

Гарантийные обязательства

Срок эксплуатации: 24 месяца.

Гарантийный срок: 12 месяцев

(при наличии заполненного гарантийного талона)

Организация, принимающая претензии:

ООО «ДРИВИКС»

115432, Москва, ул. Трофимова, вл.14, стр.1

Тел. 8 (495) 231-34-44

Особое внимание

- Категорически запрещается использовать устройство без изучения руководства по эксплуатации.
- Держите динамик вдали от источника открытого огня, капель воды, не погружайте устройство в воду – это опасно.
- Выключайте устройство перед зарядкой аккумулятора.
- Время зарядки: до 8-10 часов.
- Время воспроизведения: 5-8 часов в зависимости от громкости.
- При использовании устройства убедитесь в безопасном уровне звука для органов слуха, помните, что

прослушивание музыки на максимальном уровне может повлиять на ваше здоровье.

- Внутри устройства имеются зоны высокого напряжения, которые могут привести к травмам. Пожалуйста, не Цоткрывайте устройство. В случае технического сбоя обратитесь в авторизованный сервисный центр либо к поставщику, контактные данные указаны в конце руководства по эксплуатации.
- Если шнур питания поврежден каким-либо образом, пожалуйста, замените его на аналогичный.
- Не размещайте устройство на неустойчивой поверхности, так как оно может упасть, при падении устройство может причинить вред людям или домашним животным.
- Перед очисткой устройства отключите его от сети. Не используйте чистящие средства или спреи, в том числе спиртосодержащие средства. Используйте только мягкую влажную ткань.

Примечание: Для получения дополнительной информации, пожалуйста, загрузите руководство по эксплуатации с www.byvipe.com

Обзор устройства



Рис.1



Рис.2

Музыкальная система (рис.1)

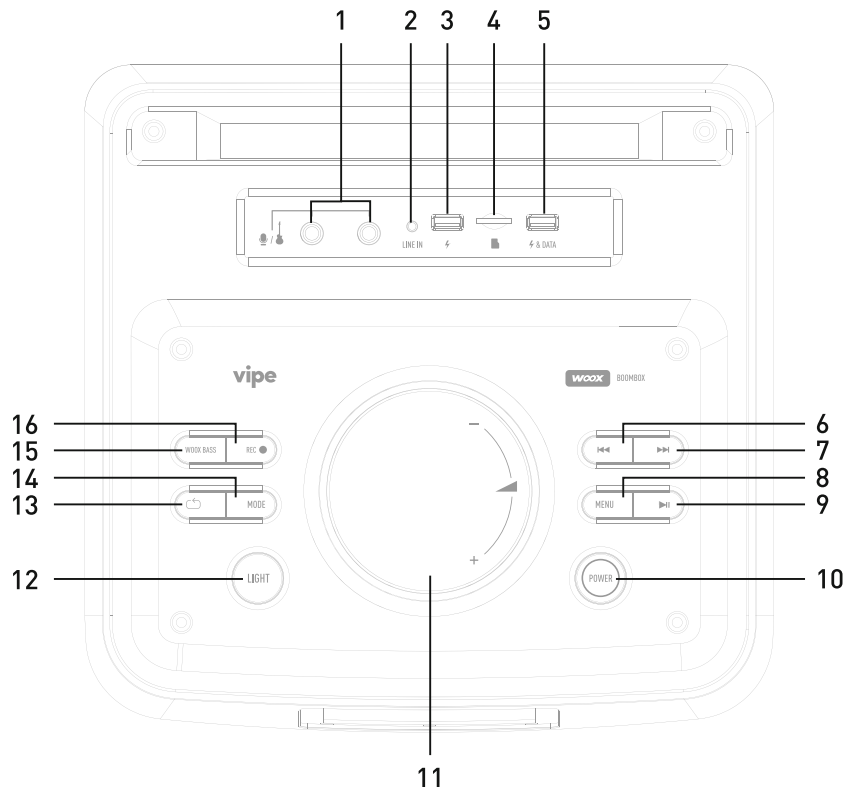
1. GT вход

- данный вход может быть использован для подключения вашей гитары.

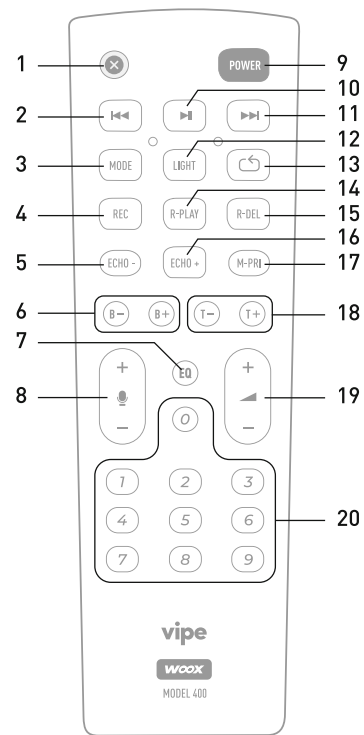
Микрофонный вход

- подключайтесь к микрофону (микрофон не входит в комплект поставки).

2. Аудио вход (LINE IN\ AUX IN)

- подключайтесь к внешнему аудиоустройству при помощи аудио кабеля (3,5 Jack) (кабель не входит в комплект поставки)

3. USB (предназначен только для зарядки мобильных устройств)

4. Устройство для считывания microSD карт

- подключайтесь к карте памяти microSD до 32 Гб (карта microSD не предоставляется).

5. USB

- подключайтесь к USB-накопителю для воспроизведения музыки, а также для зарядки мобильных устройств

6. Предыдущий трек (в режиме USB/TF/BT)

- короткое нажатие, для выбора предыдущего трека / FM станции
- длинное нажатие для быстрой перемотки вперед.

7. Следующий трек (в режиме USB/TF/BT)

- короткое нажатие, для выбора следующий трек / FM станции
- длинное нажатие для быстрой перемотки назад.

8. Кнопка Меню (Смена пресетов эквалайзера ПОП, РОК, ДЖАЗ, КЛАССИКА, ФЛЭТ, КАНТРИ)

9. Пауза\Воспроизведение (в режиме USB/TF/BT)

10. Включение/выключение питания

11. Регулятор звука

12. Включение широкоформатной LED подсветки (7 видов)

13. Кнопка повтора воспроизведения

14. Кнопка выбора режима работы

- нажмите чтобы выбрать режим работы устройства
Bluetooth
LINE IN
USB
TF mode.
FM radio
- длительное нажатие отключает либо включает «голосовые» подсказки

15. Кнопка активации WOOX BASS (усиление низких частот)

16. Функция записи: Запись на карту памяти USB/TF

- Нажмите кнопку "REC" для записи трека на внешнее устройство

Пульт дистанционного управления (ПДУ) (рис.2)

1. Mute

- нажмите для отключения звука при любом режиме работы устройства

2. Предыдущий трек

- в режиме USB / TF карты нажмите один раз, чтобы вернуться к предыдущей песне; нажмите и удерживайте в течение 3 секунд, чтобы перемотать текущую песню
- в режиме беспроводной связи BT, нажмите один раз, чтобы вернуться к предыдущей песне
- в режиме FM, нажмите один раз, чтобы вернуться к предыдущему каналу FM
- в режиме LINE IN/AUX-In кнопка не имеет функции.

3. Выбор режима

- нажмите чтобы выбрать режим работы устройства: Bluetooth, LINE IN, USB, TF mode, FM radio

4. Кнопка записи трека

- Нажмите кнопку "REC" для записи трека на внешнее устройство (активна в режиме USB/TF)

5. Кнопка регулировки эха Эхо -

6. Кнопка регулировки баса BASS +/-

7. Эквалайзер (смена предустановленных режимов

работы эквалайзера

(ПОП, РОК, ДЖАЗ, КЛАССИКА, ФЛЭТ, КАНТРИ)

8. Кнопка регулировки громкости микрофона +/-

9. Кнопка выключения\режим ожидания

10. Воспроизведение\ пауза

- в режиме USB/SD карты нажмите на кнопку для воспроизведения\паузы песни.
- в режиме FM нажмите один раз для автоматического

сканирования или чтобы остановить автоматическое сканирование.

- в режиме LINE IN/AUX-In эта кнопка не имеет функции.

11. Следующий трек

- в режиме USB/карты нажмите один раз, чтобы перейти к следующей композиции;
- нажмите и удерживайте 3 секунды, чтобы перемотать вперед.
- в режиме Bluetooth нажмите один раз, чтобы перейти к следующей композиции.
- в режиме FM нажмите один раз, чтобы перейти к следующе FM станции.
- в режиме (AUX) данная кнопка не имеет функции.

12. Смена режима работы широкоформатной LED подсветки

13. Кнопка повтора воспроизведения

14. Воспроизведение записанного трека

15. Удалить записанный трек

16. Кнопка регулировки эха, Эхо +

17. Приоритет микрофона

- Нажмите для включения/выключения приоритета микрофона над функцией музыки.

18. Кнопка регулировки тембра, Тембр +/-

19. Кнопка регулировки громкости

20. Цифровые кнопки

- в режиме USB /TF карты нажмите, чтобы выбрать конкретную песню\трек
- в режиме FM-радио нажмите, чтобы выбрать конкретный номер радиостанции.

Режимы работы

Беспроводной режим Bluetooth

На Vipe WOOX 450 можно воспроизводить музыку со смартфона или планшета с функцией Bluetooth. Нажимайте кнопку MODE на музыкальной системе или пульте дистанционного управления до тех пор, пока не будет выбрано значение Bluetooth.

На источнике звука с функцией Bluetooth:

1. Нажмите **BT** для перехода в режим сопряжения по Bluetooth.
2. Выберите "Vipe WooX 450" для подключения.
3. После подключения начнется потоковая передача аудиосигнала с устройства Bluetooth на акустическую систему.

Примечания:

- музыкальная система может запомнить последнее устройство.
- рабочее расстояние между акустической системой и устройством Bluetooth составляет примерно 10-20 метров
- на качество связи по Bluetooth могут влиять расстояние между акустической системой и устройством Bluetooth, а также условия эксплуатации.

Для отключения Bluetooth-устройства:

- выключите акустическую систему, или
- выключите Bluetooth на устройстве, или переместите

устройство на расстояние, превышающее рабочий диапазон Bluetooth.

Для повторного подключения Bluetooth-устройства:

- при первом включении акустической системы она автоматически пытается подключиться к последнему подключенному устройству;
- если этого не произошло, выберите «Vipe WooX 450» на Bluetooth-устройстве, чтобы выполнить подключение.
- чтобы выйти из режима Bluetooth, нажмите на кнопку MODE

Примечание: *Нажимайте кнопку MODE на устройстве или пульте дистанционного управления до тех пор, пока не будет выбрано значение Bluetooth.*

Воспроизведение

1. Источник звука (мобильный телефон, планшет, ноутбук) должен находиться в радиусе 10-20 метров от устройства;
2. Активируйте функцию Bluetooth на вашем устройстве, чтобы он начал поиск устройства Bluetooth, для этого пожалуйста, обратитесь к руководству пользователя вашего устройства для получения более подробной информации о соединении Bluetooth.
3. Из найденных устройств выберите "Vipe WooX 450"
4. Нажимайте кнопку ► / || для воспроизведения или паузы звука. Нажимайте кнопку ◀◀ или ▶▶ для воспроизведения следующего или предыдущего трека.

Линейный вход (LINE IN \ AUX-In MODE)

Воспроизведение музыки устройства, подключенного к линейному входу (LINE IN \ AUX-In). Нажимайте кнопку MODE на устройстве или пульте дистанционного управления до тех пор, пока не будет выбрано значение LINE. Для воспроизведения музыки на акустической системе с портативного устройства сначала следует убедиться в том, что подключение по Bluetooth или с USB отсутствует.

1. Подсоедините 3,5-мм аудиокабель (не входит в комплект) к:
 - гнезду для наушников на портативном аудиоустройстве;
 - гнезду LINE IN \ AUX-In на акустической системе.
2. Включите портативное аудиоустройство, чтобы начать воспроизведение.

Примечание: чтобы выйти из режима LINE IN \ AUX-In, сначала выберите в качестве источника Bluetooth или USB.

USB режим

Акустическая система Vipe WOOX 450 позволяет прослушивать музыку с USB-накопителя. Воспроизведение музыки начнется автоматически. Если этого не произошло, убедитесь в том, что на USB-устройстве есть аудиозаписи в поддерживаемом формате.

1. Нажимайте кнопку MODE на устройстве или пульте дистанционного управления для выбора "USB", устройство автоматически обнаружит USB накопитель, а также начнет считывать и воспроизводить музыку с USB-устройства.

2. Нажимайте ► / || для паузы и воспроизведения музыки.
3. Нажимайте ◀◀ для воспроизведения предыдущего трека.
4. Нажимайте ▶▶ для воспроизведения следующего трека.

FM режим

Акустическая система Vipe WOOX 450 позволяет прослушивать радио в FM диапазоне на частотах 87.5 - 108.0 МГц. Нажимайте кнопку MODE на устройстве или пульте дистанционного управления до тех пор, пока не будет выбрано значение FM. Система автоматически сканирует и запоминает 50 радиостанций, для активации автоматического сканирования нажмите и удерживайте кнопку ► / || на панели управления. Для смены радиостанций используйте кнопки ◀◀ и ▶▶ на панели управления.

TWS (парный режим)

Акустическая система Vipe WOOX 450 позволяет создать пару с аналогичной моделью, данная функция позволит вам увеличить аудиовизуальный эффект. Для активации режима TWS вам необходимо включить 2 устройства Vipe WOOX 450 в режим Bluetooth:

- долго удерживайте нажатой кнопку ▶▶ на первом устройстве - дисплей покажет "SLAU", 2-е устройство подключится автоматически.
- для прослушивания музыки можно подключить Bluetooth

с одним из устройств, 2 музыкальные системы начнут воспроизводить музыку синхронно.

- долгое нажатие кнопки ►► на одном из устройств отключит режим TWS.

Сертификация



Данное изделие соответствует всем требуемым европейским и российским стандартам безопасности и ЭМС.

Устранение неполадок

⚠ ПРЕДУПРЕЖДЕНИЕ: Не пытайтесь ремонтировать изделие самостоятельно. Если у вас возникли проблемы с использованием акустической системы, проверьте следующие пункты перед тем, как обращаться за технической поддержкой.

Устройство не включается

- Проверьте, подсоединен ли кабель питания к розетке и к Vipe WOOX 450.
- Для модели Vipe WOOX 450: если вы не используете кабель питания, убедитесь, что акустическая система полностью заряжена.

Звук. Нет звука от акустической системы

- Убедитесь в том, что Vipe WOOX 450 включена.
- Убедитесь в том, что уровень громкости достаточный.
- Убедитесь в том, что акустическая система подключена к источнику музыки.

Bluetooth. Не удается установить соединение между внешним устройством и Vipe WOOX 450

- Убедитесь в том, что вы включили функцию Bluetooth на устройстве.
- Акустическая система Vipe WOOX 450 уже подключена к другому Bluetooth-устройству.
- Нажмите и удерживайте кнопку Bluetooth, чтобы разорвать соединение и создать пару с новым устройством.

vipe

Wireless music system

Vipe WOOX 450

OWNER'S MANUAL

EN

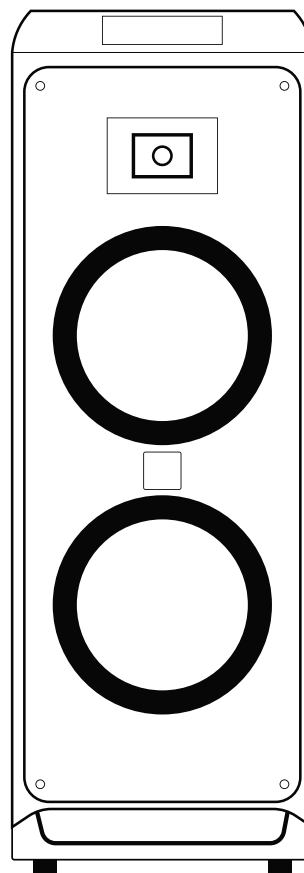

**The Vipe company is thankful to you
for the purchase of Music system Vipe
WOOX 450!**

Please do not ignore this manual and take some time to read it before use and follow the instructions. It will help you understand the features and functions of the product better, as well as allow you to get the best performance and auditory perception. Keep this manual in a safe place for further use.

 *Please, keep this Manual
for further usage*

Content

1. Safety rules
2. What's in the box
3. Specifications
4. Warranty
5. Product overview
6. Troubleshooting
7. Certification

IMPORTANT SAFETY RULES

 **WARNING OF EPILEPTIC SEIZURES! Some people might get epileptic seizures under the influence of flashing light.**

- **Check the voltage** on the AC power before using the Music system Vipe 450, which is designed to be used in AC power with a voltage of 100-240 V and a frequency of 50/60 Hz. Connecting to AC power with other characteristics can be a safety hazard and fire hazard and can also damage your device. If you have questions on voltage stuff, ask a seller before plugging the device in.
- **Do not use extension cords** in order to avoid security threats, use only the power cord supplied by the device. Do not lay the power cord of the device and other electrical appliances under the carpets. Do not put anything heavy on the cord. The damaged power cord should be immediately replaced in the authorized service center with a cord that corresponds to the manufacturer's specifications. Gently handle the AC power cord. When the power cord is disconnected from the socket, always pull the plug. It is forbidden to pull the cord. If you do not plan to use the speaker for a significant period of time, disconnect it from the power grid.

- **Do not open the case.** There are no components inside this device that are serviced by the user. Opening the case can cause a risk of electrocution, and any change to the device will result in the cancellation of the warranty. If the water accidentally enters the device, immediately disconnect it from the AC power.

Equipment

Music system	1 pc.
Remote control	1 pc.
Power cord 100-240 V ~ 50/60Hz	1 pc.
Owner`s manual	1 pc.
Warranty card	1 pc.

Specifications

Product name: Vipe WOOX 450

AC power input: 100-240V ~ 50/60 Hz

Built-in battery: 7.5A Lead-acid battery, 12V

Battery full charge time: 8-10 hours

Total output power: 120 w

Peak music power: 1200 w

Speakers: 2 woofer + 1 tweeter

Impedance: 4 Ω

Signal to noise ratio: 89 dB+/3 dB

Frequency response: 60 Hz-18 kHz

Bluetooth version: 5.0

Bluetooth range: 10-20 m (33-66 feet)

USB format: FAT16/FAT32/exFAT

USB file format: MP3, WMA, FLAC*, APE*

Input sensitivity: AUX In (3.5 mm connector), microphone (6.3 mm connector), guitar (6.3 mm connector)

Digital input: USB, TF (microSD card)

FM-Radio: 87.5 - 108.0 MHz

Equalizer: POP, ROCK, JAZZ, CLASSIC, FLAT, COUNTRY

KARAOKE function: yes

Light effects: Dynamic illumination LED (7 types)

TWS Mode: yes

Dimensions (WxHxD): 450x860x280 mm

Net weight: 14.8 kg

Gross weight: 17 kg

* lossless sound

Warranty

The lifespan is 24 months

Warranty period of 12 months

(if there is a completed warranty card)

The organization that accepts the claims:

DRIVIX LLC, 115432, Moscow, Trofimova St., vl.14, b.1

+7 (495) 231-34-44

- There are high voltage zones inside the device that can cause injury.
- If the power cord gets damaged, please replace it with a similar one.
- Do not place the device on an unstable surface, as it may fall and do harm to people and pets.
- Do not use cleaning products or sprays as well as alcohol-containing products. Use only a soft, damp cloth.

Note: For more information, please download the user's manual from www.byvipe.com

Special attention

- It is strictly forbidden to use the device without studying the manual.
- Keep the speaker away from the source of open fire, water droplets, do not immerse the device in water — it is dangerous.
- Turn off the device before charging the battery.
- Charging time: up to 8-10 hours.
- Playtime: up to 6-8 hours depending on the volume.
- When using the device, make sure you have a safe level of sound for your hearing, remember that listening to music at the maximum level can affect your health.

Product overview

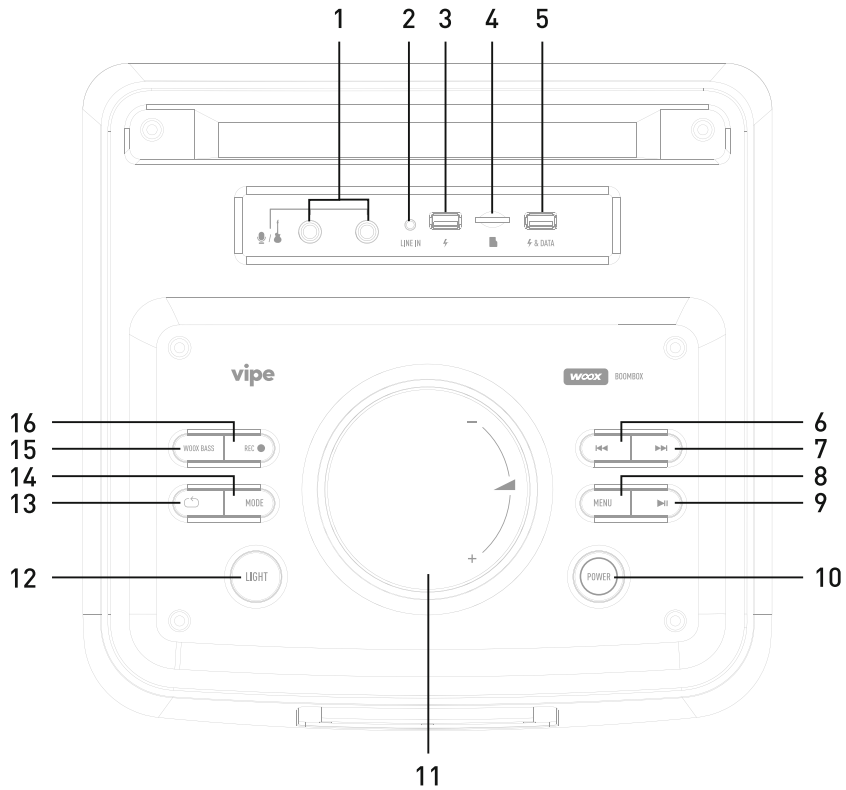

Pic.1

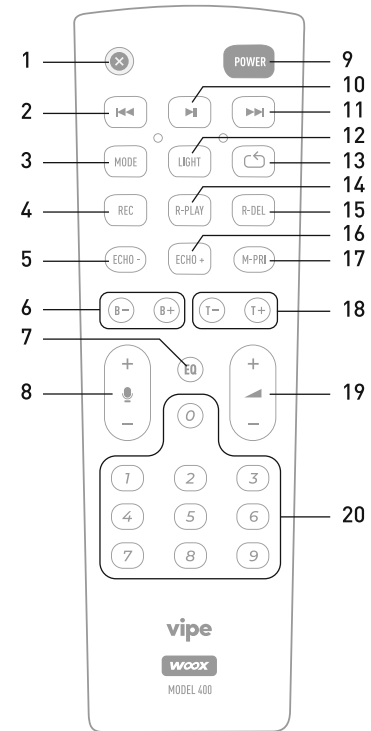

Pic.2

Music system (pic.1)

1. Guitar input

- you can use this input to connect your guitar
- microphone input
- connect the microphone (not included)

2. Audio input (LINE IN\ AUX IN)

- Connect to an external audio device with an audio cable (3.5mm Jack) (cable is not included)

3. USB (designed only for charging mobile devices)

4. MicroSD TF card reader

- Connect to a micro SD card up to 32 Gb (not included)

5. USB Connect to a USB-drive to play music, as well as to charge mobile devices

6. Previous track (USB/TF/BT)

- short press, to select the previous track / FM station
- long press for quick forward fast.

7. Next track (в режиме USB/TF/BT)

- short press, to select the next track / FM station
- long press for quick rewind.

8. Menu (EQ Setting: POP, ROCK, JAZZ, CLASSIC, FLAT, COUNTRY)

9. Pause/Play (USB/TF/BT)

10. Power on/off

11. Volume

12. Mode LED lighting (7 types)

13. Replay

14. Mode

- Press to choose the mode

Bluetooth

Line in (AUX)

USB

TF-mode

FM radio

- long-pressed disables or enables “voice” prompts

15. WOOX BASS activation button (low Bass)

16. Recording: Recording on a card — USB/TF

- Press the button “REC” to record the track onto the external device

Remote control (RCU) (pic.2)

1. Mute

- Press to mute any device mode

2. Previous track

- USB /TF card mode press once to return to the previous song; press and hold for 3 seconds to rewind the current song
- Bluetooth mode, press once to return to the previous song
- FM-mode, press once to return to the previous FM-station
- This button does not any function in AUX mode.

3. Mode

- Press to choose the mode
 - Bluetooth
 - LINE IN (AUX)
 - USB
 - TF mode.
 - FM radio

4. Track recording button

- Press the button "REC" to record a track onto the external device (can be used in USB/TF mode)

5. Echo -

6. Bass adjustment +/-

7. Equalizer (change of built-in equalizer modes: POP, ROCK, JAZZ, CLASSIC, FLAT, COUNTRY)

8. Microphone volume +\ -

9. Off (standby mode)

10. Play\ Pause

- USB/SD card mode press the button to play/pause the song.
- FM-mode, press once for automatic scanning or to stop automatic scanning.
- This button does not have any functions while AUX (line in) mode.

11. Next track

- USB/ SD card mode press once for the next track.
- Press and hold for 3 seconds to rewind.
- Bluetooth mode press once for the next track.
- FM mode press once for the next FM station.
- This button does not have any functions while AUX mode.

12. LED lighting mode

13. Replay

14. Playing a recorded track

15. Delete the recorded track

16. Echo+

17. Microphone Priority

- Press to turn the microphone's priority on/off over the music function.

18. Tone +\ -

19. Volume +\ -

20. Digital buttons

- USB/TF mode press to choose a particular track
- FM radio mode, press to select a particular radio station number.

Work modes

Bluetooth

On the Vipe Music system 450 you can play music from a smartphone or tablet using the Bluetooth function. Press the MODE button on your device or remote until Bluetooth is selected.

1. Press **BT** to go into Bluetooth pairing mode.
2. Choose “Vipe WooX 450” to connect.
3. Once connected, the audio will be streamed from the Bluetooth device to the speaker system.

Attention:

- The working distance between the speaker system and the Bluetooth device is approximately 10-20 meters
- The quality of Bluetooth communication can be affected by the distance between the speaker system and the Bluetooth device, as well as the operating conditions.

To disable Bluetooth devices:

- Turn off the speaker system, or
- Turn off Bluetooth on your device, or
- Move your device to a distance greater than Bluetooth’s working range.

To reconnect Bluetooth devices:

- When the speaker is turned on for the first time, it automatically tries to connect to the last connected device.
- If it does not, select “Vipe WooX 450” on a Bluetooth device to connect.

Note: *To get out of Bluetooth mode, insert a USB-drive.*

Starting playback

1. The sound source (mobile phone, tablet, laptop) should be located within a radius of up to 10-20 meters from the device;
2. Activate a Bluetooth function on your mobile phone so as it to start searching for a Bluetooth device, for this please refer to the user’s manual of your device to get more information about the Bluetooth connection.
3. From the list of devices found select «Vipe WooX 450» found (mobile phone, tablet, laptop)
4. Press the **▶ / ||** button to play or pause the track. Press **◀◀** or **▶▶** to play the next or previous track.

Audio input (AUX, Line in)

Play music of a device connected to the Audio Input (AUX, Line in) Press the MODE button on your device or remote until AUX is selected. To play music on a speaker system from a portable device you first need to make sure that you do not have a Bluetooth or USB-connection.

1. Connect the 3.5mm audio cable (not included) to:
 - Headphone jack on a portable audio device
 - AUX connector on the speaker system.
2. Turn on the portable audio device to start playing.

Note: *To get out of AUX mode first select Bluetooth or USB as a source.*

USB

The Vipe WOOX 450 music system lets you listen to music from a USB-drive, such as an MP3-player. Music playback will start automatically. If it does not, make sure you have audio recordings in the supported format on your USB-device.

1. Press the MODE button on your device or remote control to select -USB, the device will automatically detect the USB-drive, and will start reading and playing music from the USB-device.
2. Press ► / || to pause and play music.
3. Press ◀◀ to play the previous track.
4. Press ▶▶ to play the next track.

FM-radio

The Vipe WOOX 450 music system allows you to listen to radio in the FM range at frequencies 87.5 - 108.0 MHz. Press the MODE button on your device or remote until FM is selected. The system automatically scans and memorizes 50 radio stations, and to activate the automatic scan, press and hold ► / || the button on the control panel. Use the buttons ◀◀ ▶▶ on the control panel to change radios.

TWS (pair mode)

The Vipe WOOX 450 speaker system allows you to pair with a similar model, this feature will allow you to increase the audiovisual effect.

To activate TWS you need:

- To turn Bluetooth mode on two vipe WOOX 450 devices
- Hold the pressed button ▶▶ on the first device - the display

- will show "TWS", the 2nd device will connect automatically.
- To listen to music, you can connect Bluetooth to one of the devices, two music systems will start to play music in sync.
- Long press of a button ▶▶ on one of the devices will disable TWS-mode.

Certification



This product fully meets the EU and RU EAC certification standards

Troubleshooting

⚠ WARNING: Do not try to repair the product by yourself. If you have trouble using an acoustic system, check the following items before you can apply for technical support

The device is not turned on

- Check to see if the power cable is connected to the outlet and to the Vipe WOOX 450.
- For the Vipe WOOX 450 model: if you do not use a power cable, make sure the speaker system is fully charged.

Sound. No sound from the acoustic system Vipe WOOX 450

- Make sure the Vipe WOOX 450 is on.
- Make sure the volume level is sufficient.
- Make sure the speaker system is connected to the music source.

Bluetooth cannot connect an external device to your Vipe WOOX 450

- Make sure you have enabled Bluetooth on your device
- Your Vipe WOOX 450 might be connected to another Bluetooth device.
- Tap and hold the Bluetooth button to break the connection and pair with the new device.

Low quality audio from a Bluetooth-connected device

- Poor Bluetooth signal reception. Move the device closer to your Vipe WOOX 450 speaker system or remove the obstacle between the device and your Vipe WOOX 450.

vipe



byvipe.com

Сделано в Китае / Made in China