

Руководство по эксплуатации

Саундбар с беспроводным подключением

Перед началом работы внимательно прочитайте и сохраните данное руководство.

МОДЕЛЬ
SJ2 (SJ2, SPJ2BM-W)

Информация по технике безопасности

1



ОСТОРОЖНО
РИСК ПОРАЖЕНИЯ ЭЛЕКТРИЧЕСКИМ ТОКОМ
НЕ ОТКРЫВАТЬ



ОСТОРОЖНО: ВО ИЗБЕЖАНИЕ ПОРАЖЕНИЯ ЭЛЕКТРИЧЕСКИМ ТОКОМ НЕ СНИМАЙТЕ КРЫШКУ (ИЛИ ЗАДНЮЮ ПАНЕЛЬ), ВНУТРИ НЕТ ДЕТАЛЕЙ, ПРИГОДНЫХ ДЛЯ РЕМОНТА ПОЛЬЗОВАТЕЛЕМ.

Символ молнии в равностороннем треугольнике оповещает пользователя о наличии в корпусе изделия неизолированных деталей под высоким напряжением, которые могут представлять опасность для пользователей и привести к поражению электрическим током.

Восклицательный знак в равностороннем треугольнике оповещает пользователя о наличии важных инструкций по эксплуатации и обслуживанию в документации, поставляемой с изделием.



ВАЖНО: НЕ ПОДВЕРГАЙТЕ УСТРОЙСТВО ВОЗДЕЙСТВИЮ ВЛАГИ ВО ИЗБЕЖАНИЕ ВОЗГОРАНИЯ ИЛИ ПОРАЖЕНИЯ ЭЛЕКТРИЧЕСКИМ ТОКОМ.

ВНИМАНИЕ: Не допускается попадание капель или брызг воды на устройство. Не располагайте на устройстве предметы, наполненные водой (например, вазы).

ВАЖНО: Не устанавливайте устройство в ограниченном пространстве, например, в книжном шкафу и т.п.

ВНИМАНИЕ: Не используйте высоковольтные устройства рядом с этим изделием. (Пример: электрическая мухобойка). Этот продукт может неправильно работать из-за электрических разрядов.

ВНИМАНИЕ: Не помещайте на устройство источники открытого пламени, например зажженные свечи.

ВНИМАНИЕ: Не перекрывайте вентиляционные отверстия. Устанавливайте изделие согласно инструкциям изготовителя. Прорези и отверстия в корпусе предназначены для вентиляции и обеспечения надежной работы, а также для защиты от перегрева. Не допускайте перекрывания вентиляционных отверстий, помещая изделие на кровать, диван, ковер или аналогичные поверхности. Изделие не допускается устанавливать во встроенном варианте, например в книжном шкафу или в стойке, если не обеспечена надлежащая вентиляция согласно инструкциям изготовителя.

ПРЕДУПРЕЖДЕНИЕ относительно шнура питания

Вилка шнура питания может использоваться для отключения устройства. Необходимо, чтобы в чрезвычайных обстоятельствах вилка шнура питания была легко доступна.

См. страницу технических характеристик данного руководства пользователя, касающуюся текущих требований.

Не перегружайте стенные электророзетки. Перегруженные, поврежденные, неплотно закрепленные стенные розетки, удлинители, потертые шнуры питания, провода с поврежденной или растрескавшейся изоляцией могут представлять опасность. Любой из перечисленных фактов может стать причиной пожара или поражения электрическим током. Периодически проверяйте состояние шнура устройства. И если его внешний вид свидетельствует о наличии повреждений или сильного износа, необходимо устройство отключить, прекратить его использование, шнур заменить на точно такой же, обратившись в авторизованный сервисный центр. Защищайте шнур питания от недопустимых физических и механических воздействий, таких как скручивание, сильный изгиб и сжатие, защемление дверьми или хождение по ним ногами. Уделяйте особое внимание вилкам, стенным электророзеткам и тому месту, где шнур соединяется с устройством.

Устройство оснащено съемными батарейками или аккумулятором.

Как безопасно удалить батарею или аккумулятор из устройства: чтобы удалить старую батарею или аккумулятор, выполните этапы сборки в обратном порядке. Во избежание загрязнения окружающей среды и причинения вреда здоровью людей или животных поместите старую батарею или аккумулятор в соответствующую упаковку и сдайте в специально предназначенные для этого пункты сбора. Не выбрасывайте батареи или аккумуляторы вместе с другим мусором. Рекомендуется использовать батареи и аккумуляторы местного производства, которые легко обменять на новые (могут быть недоступны в вашем регионе). Не допускается подвергать батарею или аккумулятор воздействию тепла, например воздействию прямого солнечного света, огня или других подобных источников.

Обозначения

~	Относится к переменному току (пер. ток).
≡	Относится к постоянному току (пост. ток).
⊞	Относится к оборудованию с классом защиты II.
⏻	Относится к режиму ожидания.
I	Относится к режиму “ВКЛ” (электропитание).
⚡	Указывает на наличие опасного напряжения.

Содержание

1 Начало работы

- 2 Информация по технике безопасности
- 6 Уникальные характеристики
- 6 Введение
- 6 – Символы, используемые в данном руководстве
- 7 Пульт дистанционного управления
- 8 Передняя панель
- 8 Задняя панель
- 9 О состоянии светодиодов
- 11 Установка саундбара
- 12 Крепление основного блока к стене

2 Подключение

- 14 Беспроводное подключение сабвуфера
- 15 Крепление ферритовых сердечников
- 15 – Крепление ферритового сердечника для шнура питания и кабелей динамиков
- 16 Подключение к телевизору
- 16 – При помощи оптического кабеля
- 16 Подключение дополнительного оборудования
- 16 – Подключение через разъем OPT. IN (оптический вход)
- 17 – Подключение PORTABLE IN
- 17 – USB-подключение
- 17 – Совместимые USB-устройства
- 18 – Требования к USB-устройствам
- 18 – Воспроизводимые файлы

3 Эксплуатация

- 20 Основные операции
- 20 – Работа с USB
- 20 Другие операции
- 20 – DRC (Dynamic Range Control – регулировка динамического диапазона)
- 20 – Временное отключение звука
- 20 – Использование пульта дистанционного управления вашего телевизора
- 21 – Автоматическое отключение дисплея
- 21 – Автовыключение
- 21 – AUTO POWER On/Off (вкл./выкл. автопитания)
- 22 – Автоматическое изменение функции
- 23 Использование технологии BLUETOOTH®
- 23 – Прослушивание музыки, хранящейся на устройствах с BLUETOOTH
- 24 – Блокировка подключения BLUETOOTH (BT Lock)
- 25 Настройка звука
- 25 – Настройка звукового эффекта
- 25 – Регулировка настроек уровня низкочастотного динамика (вуфера)

4 Устранение неисправностей

- 26 Устранение неисправностей
- 26 – Общие проблемы
- 27 – ПРИМЕЧАНИЕ к использованию беспроводной технологии

5 Приложение

- 28 Товарные знаки и лицензии
- 29 Технические характеристики
- 30 Техническое обслуживание
- 30 – Обращение с устройством

1

2

3

4

5

Уникальные характеристики

Автовыключение

Данное устройство обладает функцией автоматического выключения для энергосбережения.

Разъем Portable In

Прослушивание музыки с переносного устройства (MP3-плеер, ноутбук, смартфон и т. д.).

BLUETOOTH®

Прослушивание музыки, хранящейся на **Bluetooth**-устройстве.

Воспроизведение по USB

Прослушивание музыки, хранящейся на USB-устройстве.

Введение

Символы, используемые в данном руководстве

Примечание

Обозначает особые признаки и особенности эксплуатации.

Осторожно

Указывает на меры предосторожности, необходимые для предотвращения возможных поломок по причине неправильной эксплуатации.

Пульт дистанционного управления

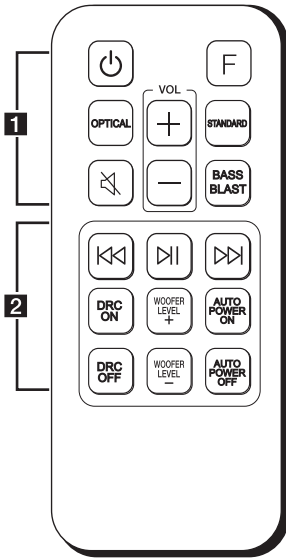

Замена батарей

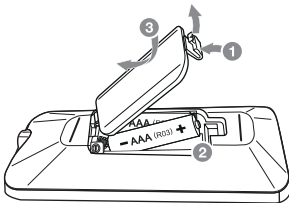

Снимите крышку на обратной стороне пульта дистанционного управления и вставьте батарею, соблюдая ее полярность **+** и **-**.

..... **1**

⏻ (Ожидание) : включает и выключает устройство (ВКЛ или ВЫКЛ).

F (Функция) : Выбор функции.

OPTICAL : Выбор оптической функции.

🔇 (Отключить звук) : отключает звук.

STANDARD : выбор стандартизированного звука.

BASS BLAST: Усиливает низкие частоты и создаёт мощный звук.

VOL (Громкость) **+/-** : корректирует громкость звука динамика.

..... **2**

⏮ / ⏭ (Пропустить/Найти) :

- Переход на быструю перемотку вперед или назад.

- Ищет заголовок в файле.

⏸ (Воспроизведение/пауза) :

- начинает воспроизведение.

- Приостанавливает воспроизведение.

DRC ON/OFF :

- Включение или отключение функции DRC. (Стр. 20)

- Управление этим устройством с помощью пульта дистанционного управления ТВ. (Стр. 20)

WOOFER LEVEL +/- : регулировка уровня звука сабвуфера.

AUTO POWER ON/OFF :

- Включает или отключает функцию АВТОМАТИЧЕСКОГО УПРАВЛЕНИЯ ПИТАНИЕМ. (Стр. 21)

- Включение или отключение функции блокировки подключения **Bluetooth**. (Стр. 24)

Передняя панель

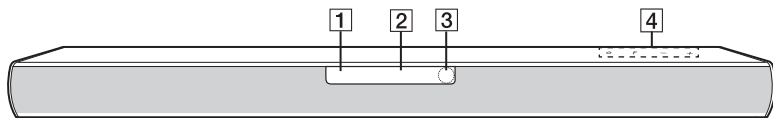





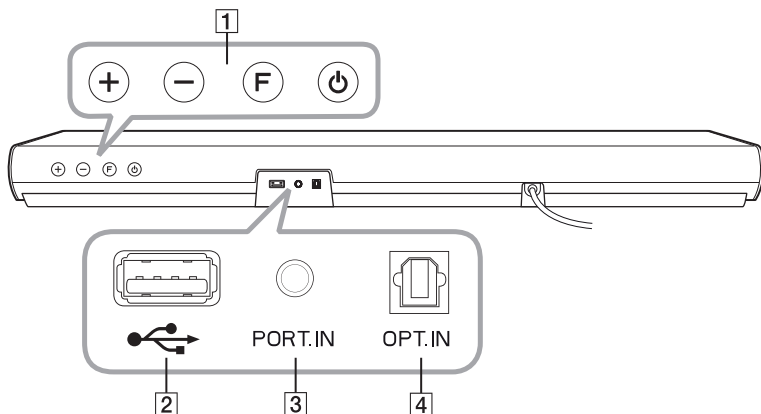

- 1 Светодиод режима ожидания (Красный)
- 2 Светодиод функции (Белый)
- 3 Датчик ДУ
- 4 Кнопки расположены на задней панели.

Задняя панель



- 1 **+ / -** (Громкость) : Регулировка уровня громкости.
F (Функция) : Выбор функции.
⏻ (Ожидание)
- 2 **USB** : подключение к USB-устройству.
- 3 **PORT.IN** (Портативный): подключение к портативному устройству.
- 4 **OPT. IN** (Оптический): подключение к оптическому устройству.

О состоянии светодиодов

Светодиод	Состояние	Описание
OPTICAL BLUETOOTH PORTABLE  USB	Горит светодиод OPTICAL.	Выбрана функция OPTICAL.
OPTICAL BLUETOOTH PORTABLE  USB	Загорается светодиод USB.	Выбирается функция USB.
OPTICAL BLUETOOTH PORTABLE  USB	Мигает светодиод USB.	Приостановка воспроизведения по USB.
OPTICAL BLUETOOTH PORTABLE  USB	Горит светодиод Bluetooth .	Согласование с устройством Bluetooth .
OPTICAL BLUETOOTH PORTABLE  USB	Светодиод Bluetooth мигает.	Ожидание сопряжения через Bluetooth
OPTICAL BLUETOOTH PORTABLE  USB	Горит светодиод PORTABLE LED.	Выбирается функция PORTABLE.

! Примечание

- При нажатии любой кнопки начинает мигать светодиод (Красный) на главном устройстве.
- При нажатии кнопки  (Отключить звук) начинает медленно мигать светодиод (Красный).
- Когда это устройство достигает минимального уровня громкости, загорается на 2 секунды светодиод режима ожидания (красный) и начинает медленно мигать.
- Когда это устройство достигает максимального уровня громкости, на 2 секунды загорается светодиод режима ожидания (Красный).
- При продолжительном нажатии кнопки регулировки громкости (+/-) начинает быстро мигать светодиод режима ожидания (красный).

Полезные функции для использования устройства.

Функция	Описание	К действию	Действие
Включение / выключение телевизора (Стр. 20)	Позволяет вам контролировать громкость этого устройства с помощью пульта дистанционного управления телевизором даже изделием другой компании. Первоначальная настройка этой функции была включена.	ВКЛ.	Нажмите и удерживайте DRC ON на пульте дистанционного управления в течение примерно 2 секунд. Индикатор режима ожидания (Красный) мигает один раз.
		ВЫКЛ.	Нажмите и удерживайте DRC OFF на пульте дистанционного управления в течение примерно 2 секунд. Индикатор режима ожидания (Красный) мигает один раз.
Включение / выключение блокировки BT (Стр. 24)	Позволяет подключать устройство Bluetooth только к функциям Bluetooth . Первоначальная настройка этой функции была отключена.	ВКЛ.	Нажмите и удерживайте AUTO POWER ON на пульте дистанционного управления в течение примерно 2 секунд при использовании функции Bluetooth . Индикатор режима ожидания (Красный) мигает один раз.
		ВЫКЛ.	Нажмите и удерживайте AUTO POWER OFF на пульте дистанционного управления в течение примерно 2 секунд при использовании функции Bluetooth . Индикатор режима ожидания (Красный) мигает один раз.
Автоматическое включение/ выключение питания (Стр. 21)	Позволяет устройству автоматически включаться и выключаться с помощью входных сигналов : Оптический или Bluetooth . Первоначальная настройка этой функции была включена.	ВКЛ.	Нажмите кнопку AUTO POWER ON на пульте дистанционного управления. Индикатор режима ожидания (Красный) мигает один раз.
		ВЫКЛ.	Нажмите кнопку AUTO POWER OFF на пульте дистанционного управления. Индикатор режима ожидания (Красный) мигает один раз.

Установка саундбара

Воспроизведение звука возможно при подключении устройства к другому оборудованию: ТВ, проигрывателю дисков Bluray, DVD и т.д.

Разместите саундбар перед ТВ и подсоедините его к желаемому устройству. (см стр.14 - 17.)

Вы можете разместить беспроводной сабвуфер в любом месте комнаты. Но лучше разместить сабвуфер возле основного блока. Поверните его немного к центру комнаты, чтобы уменьшить отражения звука от стены.



! Осторожно

- Для повышения эффективности работы беспроводных соединений, таких как **Bluetooth** или беспроводный сабвуфер, не устанавливайте устройство на металлическую мебель, так как беспроводное соединение устанавливается через модуль, расположенный в нижней части устройства.
- Проявляйте осторожность при установке или переносе устройства/низкочастотного динамика, чтобы не поцарапать их поверхность.

! Примечание

Для удобства использования кнопок рекомендуется обеспечить при установке саундбара, чтобы имелось некоторое расстояние между саундбаром и телевизором.

1 Крепление основного блока к стене

Основной блок может быть закреплен на стене.



! Осторожно

Необходимо подсоединить все кабели до установки устройства, поскольку осуществить их подключение после закрепления устройства на стене будет трудно.

Материалы для подготовки



1. Совместите шаблон для установки настенных кронштейнов надписью НИЖНИЙ КРАЙ ТЕЛЕВИЗОРА с нижней поверхностью телевизора и закрепите в этом положении.

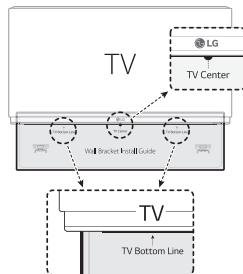

2. При креплении на стену (из бетона), используйте дюбели. Вам потребуется просверлить несколько отверстий. Чтобы просверлить отверстия используйте памятку (Шаблон для установки настенных кронштейнов), входящую в комплект поставки. Используйте эту памятку, чтобы наметить точки для сверления отверстий.

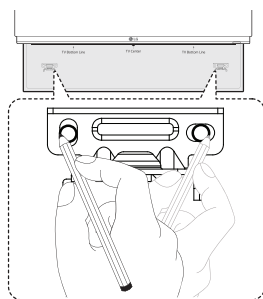

3. Удалите шаблон для установки настенных кронштейнов.

4. Закрепите кронштейны винтами (A), как показано на рисунке ниже.

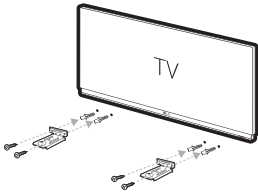

! Примечание

Винты (A) и дюбели для крепления устройства к стене не входят в комплект поставки. Для крепления рекомендуется использовать дюбели Hilti (HUD-1 6 x 30).

5. Установите устройство на кронштейны так, чтобы совпали отверстия для винтов на нижней части устройства.

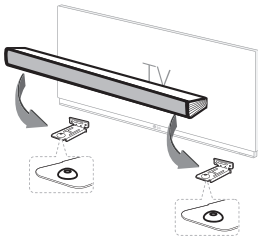

6. Надежно закрепите устройство винтами.

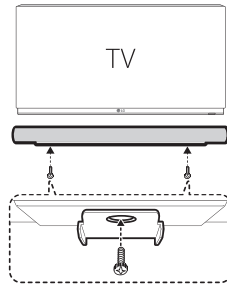

! Примечание

Для демонтажа устройства, выполните эти действия в обратной последовательности.

! Осторожно

- Не устанавливайте устройство в перевернутом виде. Это может привести к повреждению деталей устройства или нанесению телесных повреждений.
- Не висите на установленном устройстве и избегайте любого воздействия на устройство.
- Надежно прикрепите устройство к стене, чтобы оно не упало. При падении устройства может быть получена травма, или устройство может быть повреждено.
- Когда устройство крепится к стене, не позволяйте ребенку тянуть за соединительные кабели, поскольку при этом устройство может упасть.

Беспроводное подключение сабвуфера

Индикатор беспроводного сабвуфера

Цвет индикатора	Состояние
Зеленый (мигает)	Поиск подключения.
Зеленый	Соединение выполнено.
Красный	Беспроводный сабвуфер находится в режиме ожидания или соединение не установлено.
Выключен (не светится)	Сетевой шнур беспроводного сабвуфера отключен.

Первая настройка беспроводного сабвуфера

1. Подключите шнур питания основного устройства и беспроводного сабвуфера к розетке.
2. Включите саундбар. Саундбар и беспроводной сабвуфер подключаются **автоматически**.

Подключение беспроводного сабвуфера вручную

Если соединение не выполнено, можно проверить, горит ли на беспроводном сабвуфере красный светодиод и не издает ли сабвуфер звуков. Для устранения этой проблемы выполните следующие действия.

1. Нажмите кнопку **Pairing** на тыльной стороне беспроводного сабвуфера.

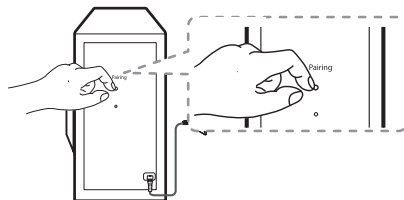

- Зеленый светодиод на тыльной стороне беспроводного сабвуфера будет быстро мигать. (Если зеленый светодиод не мигает, нажмите и удерживайте кнопку **Pairing**.)
2. Включите основной блок.
 3. Сопряжение выполнено.
 - Включится зеленый светодиод на тыльной стороне беспроводного сабвуфера.

! Примечание

- Для установления связи между устройством и сабвуфером может потребоваться несколько секунд (иногда этот процесс занимает больше времени).
- Чем ближе находится основной блок и сабвуфер, тем лучше будет качество звука. Рекомендуется установить основной блок и сабвуфер как можно ближе друг к другу и избегать ситуаций, описанных ниже.
 - Между основным устройством и беспроводным сабвуфером имеется препятствие.
 - Существует другое устройство, использующее ту же частоту, что и беспроводное соединение, например медицинский прибор, микроволновая печь или беспроводное устройство LAN.
 - Чтобы избежать воздействия помех, создаваемых беспроводным подключением, располагайте саундбар и беспроводной сабвуфер на расстоянии, превышающем 1 м относительно соответствующего устройства (например, беспроводного маршрутизатора, микроволновки и т. п.).

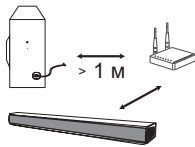

Крепление ферритовых сердечников

Ферритовый сердечник может не поставляться в зависимости от норм, действующих в отдельных странах.

Крепление ферритового сердечника для шнура питания и кабелей динамиков

Ферритовый сердечник устанавливается для уменьшения или устранения электрических помех.

1. Нажмите на фиксатор [a] ферритового сердечника, чтобы открыть его.
2. Оберните шнур питания вокруг ферритового сердечника дважды.
3. Закройте ферритовый сердечник до щелчка.

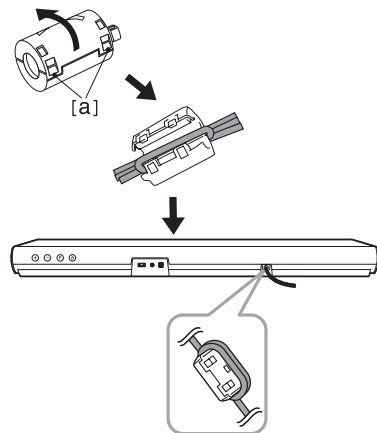

Подключение к телевизору

При помощи оптического кабеля

1. Подсоедините разъем OPT. IN на задней панели устройства к разъему OPTICAL OUT телевизора с помощью кабеля OPTICAL.

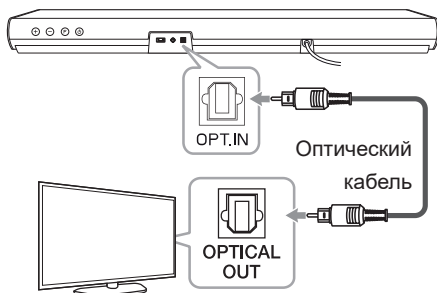

2. Выберите в качестве входного сигнала **OPTICAL** нажав несколько раз кнопку **F** на пульте дистанционного управления или устройстве.

Можно увидеть, что загорается светодиод OPTICAL. Затем выбрать оптическую функцию.

! Примечание

- Перед подсоединением оптического кабеля следует снять защитный слой, если таковой присутствует на кабеле.
- Можно слушать звук с телевизора через динамики данного аппарата. Но в случае с некоторыми моделями телевизоров, в меню на телевизоре надо выбрать положение "выход на внешние динамики" (подробнее, см. руководство пользователя для Вашего телевизора)
- Установите выход звука на ТВ для прослушивания звуковых файлов с помощью данного устройства :
Меню настройки ТВ → [Звук] → [вывод звука ТВ] → [Внешний динамик (Оптический)]

! Примечание

- Подробная информация о меню настроек ТВ зависит от производителей или моделей телевизора.

Подключение дополнительного оборудования

Подключение через разъем OPT. IN (оптический вход)

Подсоедините оптический выходной разъем внешних устройств к разъему OPT. IN.

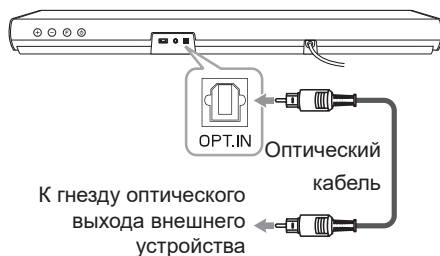

1. Подсоедините разъем OPT. IN на задней панели устройства к разъему OPTICAL OUT внешнего устройства.
2. Выберите в качестве входного сигнала **OPTICAL** нажав несколько раз кнопку **F** на пульте дистанционного управления или устройстве.
Можно увидеть, что загорается светодиод OPTICAL. Затем выбрать оптическую функцию.
3. Слушайте звук.

! Примечание

Перед подсоединением оптического кабеля следует снять защитный слой, если таковой присутствует на кабеле.

Подключение PORTABLE IN

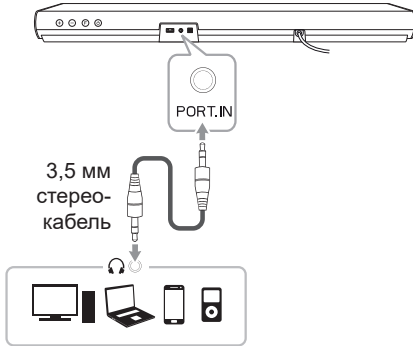

Прослушивание музыки с портативного проигрывателя

Устройство может применяться для воспроизведения музыки из разных типов портативных плееров или внешних устройств.

1. Подсоедините портативный проигрыватель к разъему PORT. IN устройства с помощью стереокабеля 3,5 мм.
2. Выберите в качестве источника входного сигнала PORTABLE нажав несколько раз кнопку **F**.

Можно увидеть, что загорается светодиод PORTABLE. Затем выбрать функцию PORTABLE.

3. Выключите портативный проигрыватель или внешнее устройство и начните воспроизведение.

USB-подключение

Подключить накопитель USB к порту USB на задней панели устройства.

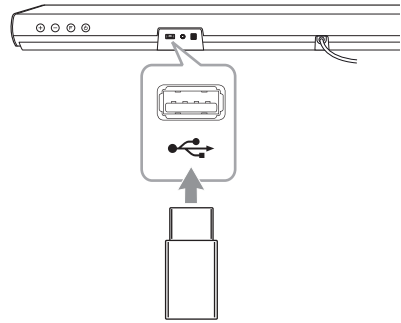

Для получения дополнительной информации о проигрывании файлов через USB-соединение смотрите страницу 20.

Извлечение USB-устройства.

1. Выберите другую функцию/режим.
2. Извлеките USB-устройство

Совместимые USB-устройства

- MP3 плеер : MP3-плеер типа флэш-накопителя.
- Флэш-накопитель USB : Устройства, которые поддерживают USB 1.1
- Проигрыватель может не поддерживать некоторые типы USB-устройств.

Требования к USB-устройствам

- Устройства, требующие установки дополнительных программ с подключенного к компьютеру, не поддерживаются.
- Не извлекайте USB-устройство во время его работы.
- Чем больше емкость USB-устройства, тем больше времени занимает поиск.
- Выполняйте резервное копирование всех данных во избежание их потери.
- Данное устройство не работает надлежащим образом, если общее количество файлов превышает 999.
- USB-порт устройства не может быть подключен к ПК. Устройство не может быть использовано в качестве накопителя.
- Файловая система exFAT не поддерживается на данном устройстве. (Доступны системы FAT16/FAT32.)
- Некоторые устройства могут не распознаваться данным устройством.
 - Внешние жесткие диски
 - Устройства чтения карт памяти
 - Заблокированные устройства
 - Жесткие диски USB
 - USB-концентраторы
 - Удлинительные USB-кабели
 - iPhone/iPod/iPad
 - Устройство с ОС Android

Воспроизводимые файлы

Частота дискретизации

MP3 : от 32 до 48 кГц

WMA : от 32 до 48 кГц

Скорость передачи

MP3 : от 80 до 320 кбит/с

WMA : от 56 до 128 кбит/с

- Максимальное количество файлов: до 999
- Макс. каталогов: не более 99
- Файл, защищенный DRM (Технические средства защиты авторских прав), не может быть воспроизведен на данном устройстве.
- Видеофайлы с накопительного устройства USB могут не воспроизводиться.
- В зависимости от работы вашего USB-устройства, воспроизведение может не работать должным образом.

! Примечание

- Папки и файлы на USB-накопителе распознаются следующим образом.

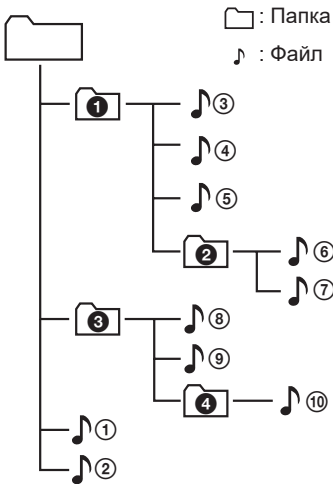

- Файлы воспроизводятся последовательно: от файла 🎵 1 к файлу 🎵 10.
- Файлы будут воспроизводиться в записанном порядке (он может отличаться в зависимости от условий записи).
- С помощью этого устройства вы не сможете просмотреть папку или файл.

Основные операции

Работа с USB

1. Подключите USB-устройство к порту USB.
2. Выберите в качестве источника входного сигнала USB, нажав несколько раз кнопку **F**. Можно увидеть, что загорается светодиод USB. Затем выбрать функцию USB.

Для	Выполните следующее
Воспроизведения	Нажмите ▶ на пульте ДУ.
Паузы	В режиме воспроизведения нажмите кнопку ▶ на пульте ДУ.
Перехода к следующему/предыдущему файлу	В режиме воспроизведения для перехода к следующему файлу нажмите ▶▶ на пульте ДУ. Если воспроизведение длилось меньше 2 секунд, нажмите ◀◀ на пульте ДУ для перехода к предыдущему файлу. Если воспроизведение длилось дольше 3 секунд, нажмите ◀◀ для перехода к началу файла.
Ищет заголовки в файле	Во время воспроизведения нажмите и удерживайте кнопку ◀◀ / ▶▶ на пульте дистанционного управления и отпустите ее в месте, с которого хотите начать прослушивание.
Возобновить воспроизведение	Данное устройство запоминает текущую песню, проигрываемую до отключения устройства.

! Примечание

- Точка возобновления воспроизведения может стираться, когда из установки вынимается шнур питания или USB устройство.

! Примечание

- Если функция USB не работает, проверьте, выбрана ли эта функция.
- При приостановке воспроизведения по USB начинает мигать светодиод USB на главном устройстве.

Другие операции

DRC (Dynamic Range Control – регулировка динамического диапазона)

Делает звук чистым при понижении громкости звука и предотвращает резкое увеличение звука (только Dolby Digital). Эта функция включается или выключается при нажатии **DRC ON/OFF**.

Временное отключение звука

Чтобы отключить звук устройства, нажмите **⏸** (Отключить звук).

Чтобы отменить это, снова нажмите кнопку **⏸** (Отключить звук) на пульте ДУ или измените громкость.

Использование пульта дистанционного управления вашего телевизора

Вы можете управлять некоторыми функциями этого устройства с помощью пульта дистанционного управления телевизора даже при использовании изделия другой компании.

Контролироваться могут функции увеличения/уменьшения громкости звука и его отключения.

Нажмите и удерживайте **DRC ON** на пульте дистанционного управления в течение примерно 2 секунд. Светодиод режима ожидания мигает один раз. Затем эта функция включается.

Чтобы отключить эту функцию, нажмите и удерживайте **DRC OFF** в течение примерно 2 секунд. Светодиод режима

ожидания мигает один раз. Затем функция выключается.

! Примечание

- Поддерживаемые марки телевизоров

LG	Panasonic	Philips	Samsung
Sharp	Sony	Toshiba	Vizio

- Убедитесь, что для звукового вывода телевизора установлено значение [Внешний динамик].
- В зависимости от пульта дистанционного управления эта функция может не всегда работать хорошо.
- Эта функция не работает на пульте дистанционного управления Magic телевизора LG.

Автоматическое отключение дисплея

Светодиод функции будет автоматически гаснуть, если в течение 15 секунд не будет нажато ни одной клавиши.

При нажатии любой кнопки светодиод функции будет загораться.

Автовыключение

В целях энергосбережения устройство автоматически выключает питание, если основной блок не подключен к внешнему устройству и не используется в течение 15 минут.

Это устройство также отключится через шесть часов, если основной блок был подключен к другому устройству с помощью аналогового входа (например, портативное устройство и т. п.).

Как отключается беспроводное сетевое подключение или беспроводное устройство

Установите функцию AUTO POWER ON/OFF в положение "Откл" и выключите устройство.

AUTO POWER On/Off (вкл./выкл. автопитания)

Это устройство автоматически включается с помощью источника входного сигнала: оптического или **Bluetooth**.

Когда вы включаете телевизор или внешнее устройство, подключенное к данному устройству, это устройство распознает входящий сигнал и выбирает подходящую функцию. Вы можете услышать звуковой сигнал вашего устройства.

Если вы попытаетесь подключить устройство **Bluetooth**, то данное устройство включится и подключит устройство **Bluetooth**.

Эта функция включается или выключается каждый раз, когда вы нажимаете на **AUTO POWER ON/OFF**.

! Примечание

- При включении устройства с помощью функции AUTO POWER оно автоматически выключается, если в течение определенного периода времени с внешнего устройства не подается сигнал.
- При ручном выключении данного аппарата, он не включается автоматически с помощью функции AUTO POWER. Однако, аппарат может включиться автоматически с помощью функции AUTO POWER, если через 5 секунд отсутствия сигнала на оптический вход поступает сигнал.
- В зависимости от подключенного устройства данная функция может быть недоступна.
- Если разорвать **Bluetooth**-подключение с этой системой, некоторые **Bluetooth**-устройства будут постоянно пытаться выполнить повторное подключение. Поэтому рекомендуется перед выключением системы закрыть подключение.
- При первом включении устройства функция Auto Power находится во включенном состоянии.
- Чтобы использовать эту функцию, основной блок должен быть зарегистрирован в списке сопряженных устройств устройства **Bluetooth**.
- Функцию AUTO POWER можно настроить только тогда, когда этот блок включен.

Автоматическое изменение функции

Данное устройство распознает входящие сигналы, такие как оптический, **Bluetooth** и от переносного устройства, а затем автоматически меняет соответствующую функцию.

При поступлении оптического сигнала

Когда вы включаете внешнее устройство, подключенное к данному устройству при помощи оптического кабеля, это устройство изменяет функцию на оптическую. Вы можете услышать звуковой сигнал с вашего устройства.

Когда вы пытаетесь подключить устройство **BLUETOOTH**

Когда вы пытаетесь подключить ваше **Bluetooth** устройство к данному устройству, выбирается функция **Bluetooth**. Проигрывайте свою музыку на устройстве **Bluetooth**.

Когда подключен 3,5 мм стереокабель

Когда переносное устройство подключается с помощью стереокабеля 3,5 мм, данное устройство изменяет соответствующую функцию на сигнал переносного устройства. Вы можете слушать музыку со своего устройства.



Примечание

- Для изменения оптической функции, потребуется 5 секунд отсутствия сигнала.
- Если задана функция блокировки подключения **Bluetooth**, подключение **Bluetooth** будет доступно только при использовании функции **Bluetooth**. (Стр. 24)

Использование технологии **BLUETOOTH®**

Что такое **BLUETOOTH**

Bluetooth представляет собой технологию беспроводной связи устройств с небольшим радиусом действия.

Звук может прерываться при возникновении помех от других источников электромагнитных волн, использующих такую же рабочую частоту, или при подключении других **Bluetooth**-устройств в соседних помещениях.

Подключение отдельных устройств с беспроводной технологией **Bluetooth** не требует каких-либо расходов. Мобильный телефон с технологией **Bluetooth** может использоваться через систему Cascade, если подключение осуществляется с помощью беспроводной технологии **Bluetooth**.

- Применимые устройства: Смартфон, MP3, ноутбук и т. п.
- Версия: 4.0
- Кодек: SBC

Профили **BLUETOOTH**

Для использования беспроводной технологии **Bluetooth** устройство должно обрабатывать определённые профили. Данное устройство совместимо со следующим профилем.

A2DP (расширенный профиль распространения аудио)

Прослушивание музыки, хранящейся на устройствах с **BLUETOOTH**

Согласование вашего устройства и устройства **BLUETOOTH**

Перед запуском процедуры согласования убедитесь, что на вашем смарт-устройстве включена функция **Bluetooth**. См. руководство пользователя для устройства **Bluetooth**. После однократного выполнения согласования повторное согласование устройств не требуется.

1. Выберите в качестве источника входного сигнала **Bluetooth** нажав несколько раз кнопку **F**.
 - Замигает светодиод **Bluetooth**.
2. Включите устройство **Bluetooth** и выполните согласование. При поиске данного устройства с устройства **Bluetooth** на дисплее устройства **Bluetooth** может появиться список устройств, в зависимости от типа устройства **Bluetooth**. Ваше устройство отображается как "LG SJ2 (XX)".

! Примечание

- Обозначение XX указывает последние две цифры адреса **Bluetooth**. Например, если адрес **Bluetooth**-устройства 9C:02:98:4A:F7:08, на устройстве **Bluetooth** отображается "LG SJ2 (08)".
- В зависимости от типа устройства **Bluetooth**, способ сопряжения устройств может отличаться. При необходимости, введите PIN-код (0000).

3. Когда данный блок успешно подключится к устройству **Bluetooth**, включится светодиод **Bluetooth**.
4. Прослушивание музыки. Для воспроизведения музыки, хранящейся на вашем устройстве **Bluetooth**, воспользуйтесь руководством пользователя для устройства **Bluetooth**.

! Примечание

- При использовании технологии **Bluetooth** размещайте устройство **Bluetooth** как можно ближе и сохраняйте это расстояние. Тем не менее, связь может нарушаться в следующих случаях:
 - Если между данным устройством и устройством **Bluetooth** имеется препятствие.
 - Если используется другое устройство с технологией **Bluetooth**, например медицинский прибор, микроволновая печь или беспроводное сетевое устройство.
- Если **Bluetooth** - соединение работает неправильно, повторите попытку сопряжения.
- При воздействии других электромагнитных волн на соединение, воспроизведение звука может прерываться.
- Сопряжение ограничивается одним устройством **Bluetooth** на один блок, причем установка связи между множеством устройств не поддерживается.
- В зависимости от типа устройства, функция **Bluetooth** может оказаться недоступной.
- Функцией **Bluetooth** можно пользоваться на смартфоне, MP3, ноутбуке и т. д.
- Чем больше расстояние между данным устройством и устройством **Bluetooth**, тем хуже качество звучания.
- **Bluetooth**-подключение прерывается при выключении устройства или при слишком большом удалении его от данного устройства.
- При нарушении **Bluetooth**-подключения повторно подключите устройство **Bluetooth** к данному устройству.

! Примечание

- Когда устройство соединено с устройством **Bluetooth**, будет мигать светодиод **Bluetooth**.
- При подключении устройства **Bluetooth** (устройства iOS и т. п.) к этому блоку или при эксплуатации устройства уровень громкости может синхронизироваться между ними.
- Вы можете управлять устройством **Bluetooth** с помощью кнопок ◀▶ (Пропустить) и ▶ (Воспроизведение/пауза) на пульте дистанционного управления.
- При изменении функции после подключения устройства **Bluetooth**, **Bluetooth**-соединение отключится. При возврате к функции **Bluetooth**, **Bluetooth**-соединение включается автоматически.

Блокировка подключения BLUETOOTH (BT Lock)

Вы можете ограничить подключение **Bluetooth** только использованием функции **Bluetooth**, чтобы предотвратить несанкционированное подключение в режиме **Bluetooth**.

Нажмите и удерживайте **AUTO POWER ON** на пульте ДУ примерно 2 секунды, чтобы включить эту функцию в режиме **Bluetooth**. Светодиод режима ожидания мигает один раз. Затем эта функция включается.

Чтобы отключить эту функцию, нажмите и удерживайте кнопку **AUTO POWER OFF** в течение примерно 2 секунд на пульте дистанционного управления при использовании функции **Bluetooth**. Светодиод режима ожидания мигает один раз. Затем функция выключается.

! Примечание

Даже если вы зададите значение "Вкл" для блокировки подключения Bluetooth, этот саундбар будет включаться функцией автоматического управления питанием. Чтобы предотвратить это, отключите функцию автоматического управления питанием. (Стр. 21)

Настройка звука

Настройка звукового эффекта

В системе предустановленно два режима объемного звучания. Требуемый режим звука можно выбрать, пользуясь кнопками режимов звука.

Звуковой эффект	Описание
STANDARD	Вы можете наслаждаться оптимизированным звуком.
BASS BLAST	Усиливает низкие частоты и создаёт мощный звук.

! Примечание

- В некоторых режимах звуковых эффектов при использовании нескольких динамиков звук будет отсутствовать или иметь низкий уровень. Это зависит от звукового режима и источника аудио и не является дефектом.
- Вам может потребоваться сбросить режим звукового эффекта после переключения входа, а иногда даже после изменения звукового файла.

Регулировка настроек уровня низкочастотного динамика (вуфера)

Вы можете отрегулировать уровень звука сабвуфера в соответствии с вашими предпочтениями.

Нажмите кнопку **WOOFER LEVEL** +/— на ДУ, чтобы отрегулировать уровень вуфера.

! Примечание

Когда уровень звука сабвуфера достигает своего максимума или минимума, на 2 секунды загорается светодиод режима ожидания (Красный) на главном блоке.

Устранение неисправностей

Общие проблемы

ПРОБЛЕМА	СПОСОБ УСТРАНЕНИЯ
Устройство работает ненадлежащим образом.	<ul style="list-style-type: none"> Отключите питание данного устройства и подключенного внешнего устройства (телевизора, низкочастотного динамика, DVD-плеера, усилителя и т. п.) и включите их вновь. Отсоедините шнур питания данного устройства и подключенного внешнего устройства (телевизора, низкочастотного динамика, DVD-плеера, усилителя и т.п.), а затем попытайтесь вновь присоединить их. Прежние настройки могут не сохраниться, если питание устройства будет отключено.
Нет питания	<ul style="list-style-type: none"> Шнур питания не подключен. Включите в розетку шнур питания. Проверьте это подключением других электронных устройствах.
Звук отсутствует	<ul style="list-style-type: none"> Выбран неверный источник входного сигнала. Проверьте источник ввода и выберите корректный источник входного сигнала. Функция отключения звука активирована. Нажмите  (Отключить звук) или отрегулируйте уровень звука, чтобы дезактивировать функцию отключения звука. При подключении к внешнему устройству (приставки, устройства Bluetooth и т. д.), необходимо отрегулировать уровень громкости устройства.
Нет звука сабвуфера	<ul style="list-style-type: none"> Шнур питания сабвуфера не подключен. Воткните штепсель в стенную розетку до конца. Соединение между устройством и сабвуфером не выполнено. Соедините устройство и сабвуфер. (Стр. 14)
Пульт ДУ работает неправильно.	<ul style="list-style-type: none"> Пульт ДУ находится слишком далеко от устройства. Для обеспечения работы пульта ДУ расстояние от него до устройства не должно превышать 7 м. Между пультом ДУ и устройством есть препятствие. Уберите препятствие. Ресурс батареи в пульте дистанционного управления израсходован. Замените батарейки на новые.
Функция AUTO POWER не работает.	<ul style="list-style-type: none"> Проверьте подключение внешнего устройства, такого как телевизор, DVD/Blu-Ray проигрыватель или Bluetooth устройство. В зависимости от подключенного устройства данная функция может быть недоступна.
Данное устройство не подключено к Bluetooth .	<ul style="list-style-type: none"> Выключение функции блокировки подключения Bluetooth. (Стр. 24)

ПРОБЛЕМА	СПОСОБ УСТРАНЕНИЯ
Низкое качество звука на выходе устройства.	<p>Провести проверку согласно нижеприведенному списку и отрегулировать устройство соответствующим образом.</p> <ul style="list-style-type: none"> • С помощью пульта дистанционного управления переключите функцию контроля динамического аудиодиапазона DRC из состояния [ON] в состояние [OFF]. • Когда акустическая система подключена к ТВ, изменить настройку AUDIO DIGITAL OUT (ЦИФРОВОГО АУДИОВЫХОДА) в установочном меню ТВ с [PCM] на [AUTO] или [BITSTREAM]. • Когда акустическая система подключена к проигрывателю, изменить настройку AUDIO DIGITAL OUT (ЦИФРОВОГО АУДИОВЫХОДА) в установочном меню проигрывателя с [PCM] на [PRIMARY PASS-THROUGH] или [BITSTREAM].

ПРИМЕЧАНИЕ к использованию беспроводной технологии

ПРОБЛЕМА	СПОСОБ УСТРАНЕНИЯ
На это устройство могут воздействовать помехи, создаваемые беспроводным устройством.	<ul style="list-style-type: none"> • Беспроводное подключение может работать неправильно в области слабого сигнала. • Установите устройство достаточно близко к беспроводному сабвуферу. • Для обеспечения оптимальной работы устройства не устанавливайте его на металлическую мебель.
Устройство Bluetooth может неправильно работать или воспроизводить шум в следующих случаях.	<ul style="list-style-type: none"> • Когда любая часть вашего тела соприкасается с приемопередатчиком устройства Bluetooth или саундбаром. • Когда имеется препятствие или стена или же устройство установлено в отдаленном месте. • Когда имеется устройство (беспроводная локальная сеть, медицинское оборудование или микроволновая печь), использующее эту же частоту, расположите продукты как можно дальше друг от друга. • Когда выполняется подключение устройства к устройству Bluetooth, расположите продукты как можно ближе друг к другу. • Когда устройство располагается слишком далеко от устройства Bluetooth, подключение может прерваться, в результате чего функционирование также будет нарушено.

Товарные знаки и лицензии

Другие товарные знаки являются товарными знаками соответствующих владельцев.



Изготовлено по лицензии Dolby Laboratories. Символы Dolby, Dolby Audio и двойное D являются товарными знаками Dolby Laboratories.



Словесный товарный знак и эмблемы **Bluetooth** являются собственностью корпорации Bluetooth SIG, Inc. и используются LG Electronics по лицензии.

Другие товарные знаки и торговые названия принадлежат соответствующим владельцам.

Технические характеристики

Общие параметры	
Требования к питанию	Смотрите основную этикетку на устройстве.
Потребляемая мощность	Смотрите основную этикетку на устройстве.
	Режим ожидания при подключении к сети: 0,5 Вт (если активны все сетевые порты)
Размеры (Ш x В x Г)	Прим. 660,0 x 56,0 x 99,0 мм с основанием
Рабочая температура	от 5 °С до 35 °С
Рабочая влажность	от 5 % до 90 %
Электропитание от шины	5 В $\overline{\text{---}}$ 500 мА
Доступная частота дискретизации входного аудиосигнала	32 кГц; 44,1 кГц; 48 кГц; 88,2 кГц; 96 кГц
Аудиоформат доступного цифрового входа	Dolby Audio, PCM

Входы	
OPT. IN (Цифровой звуковой вход)	0 дБ полной шкалы, Оптический разъем x 1
PORT. IN (Входной сигнал с портативного устройства)	0,4 В ср. кв. зн. (3,5 мм стерео разъем) x 1

Усилитель (Эффективная выходная мощность RMS)	
Всего	160 Вт ср. кв. зн.
Передний средний/высокочастотный динамик	30 Вт ср. кв. зн. x 2 (8 Ом на частоте 1 кГц, коэффициент нелинейных искажений 10 %)
Сабвуфер	100 Вт ср. кв. зн. (3 Ом на частоте 100 Гц, коэффициент нелинейных искажений 10 %)

Беспроводной сабвуфер	
Требования к питанию	См. основную наклейку на сабвуфере.
Потребляемая мощность	См. основную наклейку на сабвуфере.
Тип	1-полосный, 1 динамик
Соппротивление	3 Ω
Номинальная входная мощность	100 Вт RMS
Максимальная мощность на входе	200 Вт RMS
Размеры (Ш x В x Г)	Прим. 185,5 мм x 303,0 мм x 205,0 мм

- Конструкция и технические требования могут изменяться без предварительного уведомления.

Техническое обслуживание

Обращение с устройством

Транспортировка устройства

Сохраняйте исходные упаковочные материалы и коробку. Если необходимо перевезти устройство, для максимальной защиты упакуйте его так, как это было сделано на заводе.

Поддержание чистоты внешних поверхностей

- Не используйте летучие жидкости такие, как средство от насекомых, рядом с устройством.
- Поверхность можно повредить, если вытирать пыль, сильно надавливая на предмет
- Не допускайте продолжительного контакта с устройством резиновых или пластиковых предметов.

Очищение устройства

Для чистки проигрывателя используйте мягкую сухую салфетку. Если поверхности очень загрязнены, используйте мягкую салфетку, слегка смоченную в мягком моющем средстве. Не используйте сильные растворители такие, как спирт, бензин или разжижающие средства, так как они могут повредить поверхность.

