

# LED TV

**32E5200**

Руководство пользователя

The Creative Life

**TCL**

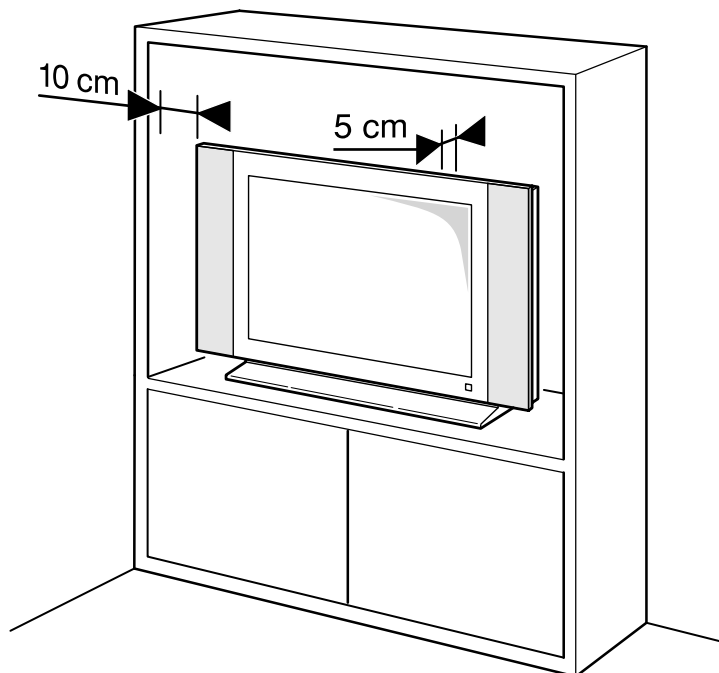
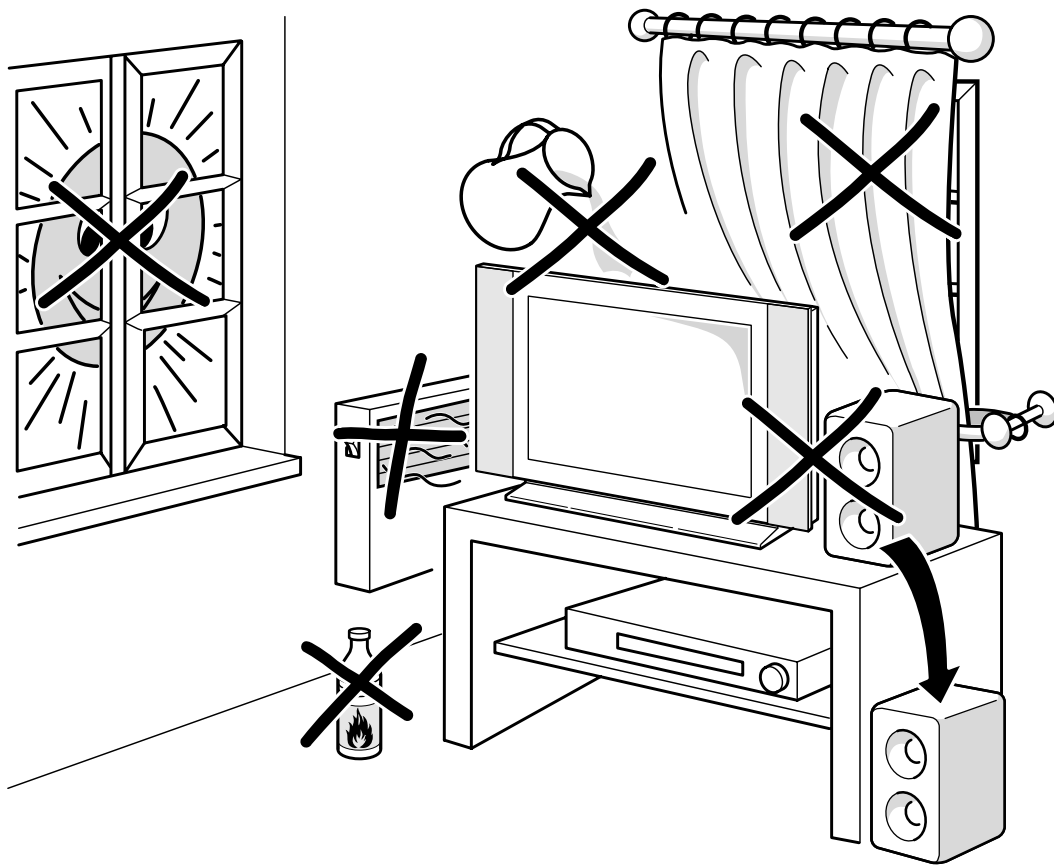

## On screen display

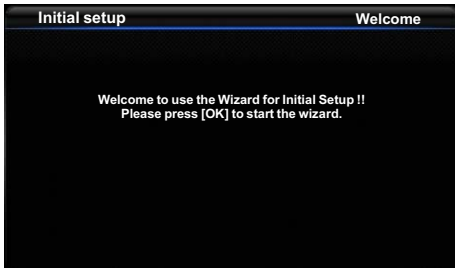

Figure 1

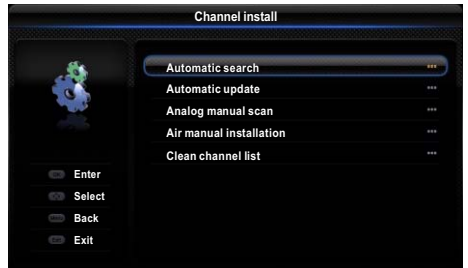

Figure 2



Figure 3

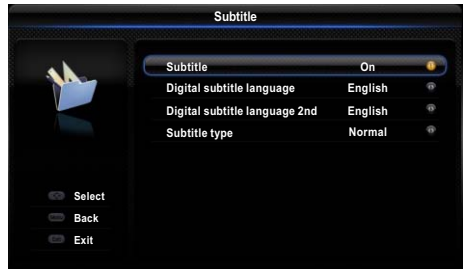

Figure 4

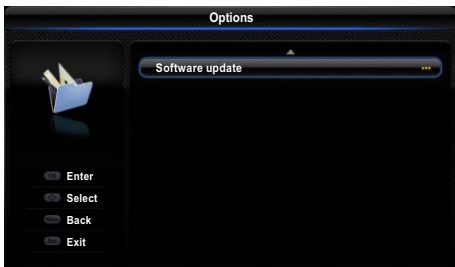

Figure 5

## Важная информация

### Безопасность

Убедитесь, что напряжение в бытовой сети переменного тока соответствует напряжению, указанному на идентификационной наклейке, на тыльной стороне телевизора. Если в качестве устройства отключения используется сетевой штепсель или удлинитель, то к ним должен быть обеспечен легкий доступ.

В отдельных моделях световые индикаторы расположены на боковой стороне телевизора. Отсутствие световой индикации на передней стороне не означает, что телевизор отключен от сети. Для полного отключения телевизора необходимо вынуть штепсель.

Компоненты телевизора чувствительны к нагреванию.



**Максимальная температура окружающей среды** не должна превышать **35°C**. Не закрывайте вентиляционные отверстия на тыльной и боковых сторонах корпуса телевизора. Для обеспечения достаточной вентиляции следует оставить вокруг прибора достаточно свободного места. Не устанавливайте телевизор вблизи источников тепла (таких как камин и тому подобные) или устройств, создающих сильные магнитные или электрические поля.

Влажность в помещении, в котором установлен телевизор, не должна превышать **85%**. **Следует избегать попадания на устройство влаги и брызг;** не следует устанавливать на него объекты, заполненные жидкостью, например, вазы. Перемещение телевизора из холодного помещения в теплое может привести к конденсации влаги на экране, а также на некоторых компонентах внутри телевизора. В этом случае перед включением телевизора следует дождаться высыхания влаги.



### ВНИМАНИЕ!

Во избежание пожара не размещайте данное изделие в непосредственной близости от свечей и других источников открытого огня.

Кнопки  или **POWER**/ на телевизоре или кнопка  на пульте ДУ могут быть использованы для его включения и для перевода в режим ожидания. При **длительном простое телевизора** рекомендуется, полностью отключить его, вынув штепсельную вилку из розетки сети электропитания.

Во время **грозы** рекомендуется отключить телевизор от сети электропитания и антенны, чтобы исключить воздействие на него потенциально опасных электрических и электромагнитных импульсов. В связи с этим следует размещать **сетевые розетки** и **антенные гнезда** с учетом возможности легкого доступа и быстрого **отключения** телевизора при необходимости.

Следует немедленно **отключить** телевизор, если Вы почувствовали запах **гари** или увидели **дым**. Никогда и ни при каких обстоятельствах не следует самостоятельно открывать телевизор, поскольку при этом существует риск **поражения электрическим током**.

### ТВ экран

ТВ экран, используемый в этом изделии, изготовлен из стекла. Поэтому при падении или соударении с другими предметами он может разбиться.

ТВ экран является очень высоко технологичным изделием, обеспечивающим изображение с высококачественным разрешением. Иногда могут появиться несколько неактивных пикселей (точки синего, зеленого и красного цветов). Это не влияет на качество работы этого изделия.

## Уход

Для очистки экрана следует использовать очищающие средства, предназначенные для чистки стекол, а для остальных частей телевизора – мягкую ткань и мягкое моющее средство.

**Важная информация:** Применение сильных моющих средств, содержащих спирт, и абразивные вещества может привести к повреждению экрана.

Регулярно удаляйте пыль с вентиляционных отверстий с тыльной стороны и по бокам телевизора. Применение растворителей, а также спиртосодержащих и абразивных продуктов, может привести к повреждению телевизора. В случае попадания внутрь телевизора какого-либо постороннего предмета или жидкости следует незамедлительно выключить его и пригласить квалифицированного технического специалиста для проверки работоспособности телевизора. Никогда не открывайте устройство самостоятельно, поскольку при этом возникает риск травмирования пользователя или повреждения телевизора.

## Укрепление телевизора на стене

**Внимание: Для выполнения этой операции требуются два человека.**

Для обеспечения безопасной установки следует иметь в виду следующие замечания:

- Убедитесь, что стена может выдержать вес телевизора и настенного крепления.
- Следуйте инструкциям по настенной установке. Перед монтажом на стену для некоторых моделей удостоверьтесь в прочности крепления, ввинтив шестиугольные винты VESA в дюбеля (и винты), в гайки стенового монтажа с задней панели вашего устройства.
- Телевизор следует устанавливать на вертикальной стене.
- Следует использовать только монтажные винты, соответствующие материалу стены.
- Телевизионные кабели следует разместить таким образом, чтобы они не препятствовали движению людей.

Можно использовать информацию по безопасности из любых инструкций, выпускаемых для наших телевизоров.

## Установка телевизора на столе

Перед установкой телевизора убедитесь, что поверхность, на которую он устанавливается, может выдержать его вес.

Не следует размещать телевизор на неустойчивом основании, например, на передвижных полках или на самом краю секции. Также необходимо следить, чтобы передняя часть телевизора не выступала за пределы поверхности, на которой он установлен.



Данный продукт произведен из высококачественных материалов и компонентов, пригодных для переработки и повторного использования.

Этот символ указывает на необходимость утилизировать электрические и электронные компоненты, входящие в состав прибора, отдельно от бытовых отходов.

Это устройство следует утилизировать в местном центре по сбору и переработке отходов. В Евросоюзе приняты комплексы мер по сбору и утилизации использованных электрических и электронных устройств. Давайте сохраним окружающую среду совместными усилиями!

**Подключение электропитания и антенны**

Для включения телевизора после присоединения сетевого шнура нажмите кнопку  $\Phi$  или **POWER**.

*Примечание: Положение розетки для разных моделей телевизора может различаться. На определенных моделях Вы должны сначала включить систему основным выключателем.*

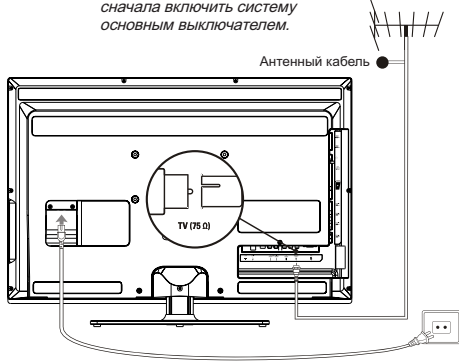

**DVD-рекордер, приемник кабельного ТВ**

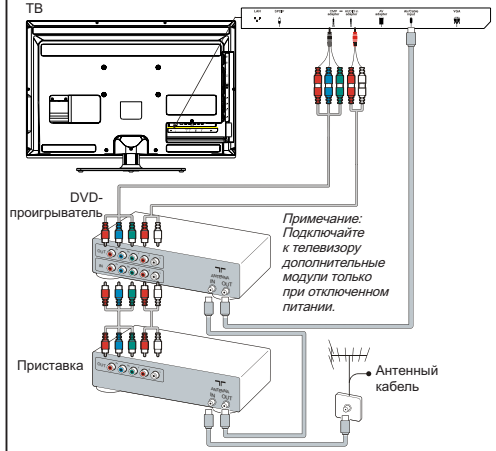

*Примечание: Подключайте к телевизору дополнительные модули только при отключенном питании.*

**DVD-проигрыватель, домашний кинотеатр**

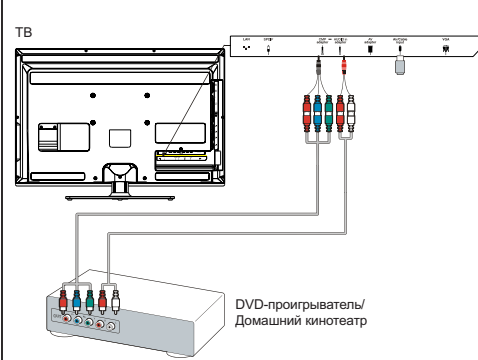

**Blu-ray Disc плейер, наушники, HD игровая консоль и HD камкордер**

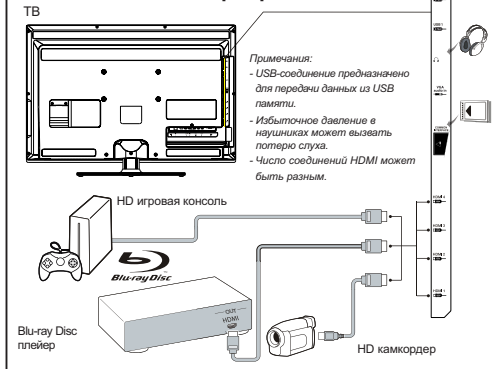

*Примечания:  
- USB-соединение предназначено для передачи данных из USB памяти.  
- Избыточное давление в наушниках может вызвать потерю слуха.  
- Число соединений HDMI может быть разным.*

**ПК**

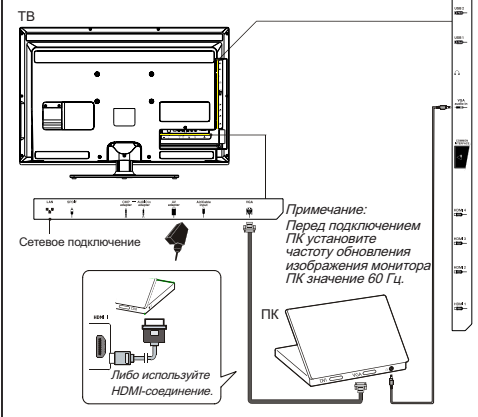

*Примечание: Перед подключением ПК установите частоту обновления изображения монитора ПК значение 60 Гц.*

*Либо используйте HDMI-соединение.*

*Примечания:  
- Рисунки представлены только в качестве примеров.  
- Показанные соединения доступны не во всех моделях.  
- Расположение гнезда электропитания на корпусе телевизора зависит от модели телевизора.  
- Для разных моделей телевизора функциональные кнопки и соединители могут быть расположены по-разному и имеют разные названия.*

## Функции пульта дистанционного управления

Доступ к большинству функций телевизора можно получить через меню, которые появляются на экране. Поставляемый вместе с телевизором пульт дистанционного управления можно использовать для переходов от одного меню к другому и для настройки всех основных параметров.

**Source** Выбрать подключенные устройства.

⏻ Ждущий режим/выход из ждущего режима.

0-9 Для выбора канала, страницы или настройки.

**ECO** Чтобы выбрать нужный режим ожидания (экономии электроэнергии).

**Guide** Для переключения программ EPG (Электронные программы передач)

**Menu** Для доступа к главному меню; для возврата к предыдущему меню.

**Exit** Для выхода из меню или Телетекста.

▲▼ Для перемещения по главному меню.

Для выбора параметров меню; переключаться на предыдущее или предшествующее Фото, песни или видео при использовании USB-устройства.

◀▶ Для перемещения по главному меню. Для **/\*Zoom+/-** установки функций и изменения значений; ▶ можно также использовать для входа в соответствующее подменю.

\*Для выбора формата изображения. Примечание: Рекомендуется использовать полноэкранный режим. Не следует длительное время использовать режим просмотра 4:3 (черные вертикальные полосы по обеим сторонам экрана), это может привести к повреждению экрана на ТВ.

**OK** Для входа в соответствующее подменю и активизации настройки в меню. Для блокировки/разблокировки изображения при цифровом режиме.

**Option** Демонстрировать функциональное меню для выполнения отдельных операций; демонстрировать страницу Телетекста в разных режимах.

**Return** Для возврата в предыдущий канал; для возврата в предыдущее меню в USB-функции.

**V+/-** Регулировать громкость.

**Info** Для просмотра информации о программе, если информация доступна.

**Mute** Для выключения и включения звука.

**P+/-** Для переключения каналов.

**TEXT** Для переключения в режим Телетекста или выхода из него

**SUBTITLE** Для выбора языка субтитров, доступного в выбранной цифровой ТВ программе.

**LIST** Для показа списка каналов.

**TV** Для доступа к режиму ТВ.

**Цветные кнопки** Выбирать задания или страницы Телетекста. Красная кнопка может также быть использована для функции MHEG (мультимедиа и гипермедиа).

Ⓞ **Lang** Для выбора типа звука выбранной аналоговой телепрограммы. Для выбора языка звукового сопровождения выбранной цифровой телепрограммы.

### Важная информация:

Не допускайте перегрева элемента питания, например, под действием солнечных лучей в жаркий день и т.п. В случае выхода из строя элементов питания в пульте дистанционного управления можно использовать кнопки управления, расположенные на корпусе телевизора. В режиме ТВ функции блока управления и кнопок на корпусе. В меню они имеют следующие функции:

Для моделей с кнопкой **OK** на корпусе:

**PR+** или **PR ▲** ▲  
**PR-** или **PR ▼** ▼  
**VOL+**, ▲+ или **VOL ▶** ▶  
**VOL-**, ▼- или **VOL ◀** ◀  
**MENU** или ≡ Menu  
**OK** OK

Для моделей без кнопки **OK** на корпусе:

**PR+** или **PR ▲** ▶  
**PR-** или **PR ▼** ◀ & **OK**  
**VOL+**, ▲+ или **VOL ▶** ▶  
**VOL-**, ▼- или **VOL ◀** ◀  
**MENU** или ≡ Menu

### Включение/выключение и ждущий режим

#### Включение и выключение телевизора

При включении питания телевизор сразу же включается. Для выключения телевизора следует вынуть штепсельную вилку из розетки сети электропитания.

#### Переход в ждущий режим

Нажмите кнопку ⏻ или **POWER/⏻** на корпусе телевизора или соответствующую кнопку ⏻ на пульте дистанционного управления. Питание телевизора

остается включенным, однако он потребляет меньше электроэнергии.

#### Выход из ждущего режима

Нажмите ⏻ или кнопку **POWER/⏻** на телевизоре или кнопку ⏻ на пульте ДУ для включения телевизора, настроенного на последний используемый канал и в том же режиме, например, аналоговом или цифровом, или для просмотра программы, которую вы смотрели в последний раз.

(\*На определенных моделях Вы должны сначала включить систему основным выключателем.)

## Первичная установка

Первичная установка включает все необходимые настройки для поиска и сохранения всех доступных аналоговых или цифровых каналов.

Убедитесь в том, что телевизор включен, и выполняйте последовательно следующие шаги.

*Примечание. Появление только аналоговых каналов при поиске TV channels может быть вызвано низким качеством телевизионного вещания, поэтому гарантийные обязательства в данном случае недействительны. Производитель не несет ответственности за отсутствие или низкое качество телевизионного вещания в некоторых регионах.*

Первый раз, когда Вы включаете систему, появляется мастер **Initial setup** (Первоначальные настройки), который дает Вам указания по процессу выполнения первичной установки. (См. рисунок 1.) Нажмите кнопку **OK**, чтобы запустить процесс первичной установки.

1. Выберите опцию языка, используя кнопки **▲/▼**, а затем нажмите кнопку **OK/▶** для перехода к следующему шагу.
2. Выберите страну с помощью кнопок **▲/▼**, потом нажмите кнопки **OK/▶** для перехода к следующему шагу.

*Примечание: Когда Вы выбрали France (Францию), Вы должны войти в меню Password setting (Установка пароля) для того, чтобы ввести пароль. Используйте цифровые кнопки для ввода 4-х значного числа в качестве Вашего пароля. (0000 слишком слабый пароль.) Повторно вводить тот же самый номер для подтверждения ввода пароля. После того, как Вы ввели пароль, переход к следующему шагу осуществляется автоматически. (В этом случае Вы можете нажать только кнопку ◀, чтобы вернуться к предыдущему шагу).*

3. Нажмите **▲/▼** выбрав режим радио **Air** (Радио), кабельный или **Cable** (Кабель).
  - Выберите **Air** (Радио)
    - Нажмите **OK/▶**.
    - Нажмите **▲/▼** для выбора режима сканирования **Scan** (Поиск), затем нажмите **OK/▶** для автоматического поиска аналоговых и цифровых каналов DVB-T.
  - Выберите **Cable** (Кабель).
    - Нажмите **OK/▶**.
    - Нажимайте кнопки **▲/▼** для выбора **Scan** (Поиск), затем нажмите кнопку **OK/▶**, чтобы напрямую запустить процесс первичной установки или перейти к следующему шагу.
    - Выберите **Full** (Полный), если хотите выполнить поиск и сохранить в памяти все цифровые канала DVB-C и все аналоговые каналы.
    - Вы можете выбрать другой тип сканирования, если хотите (например, **Advanced** (Дополнительно) или **Quick** (Быстро)), правильно выполнить конфигурирование кабельного ТВ, как это описано ниже. Используйте цифровые кнопки для регулировки частоты, символов и сети ID; используйте ◀/▶ для выбора режима модуляции.

- Нажмите **OK** для начала всех аналоговых и DVB-C цифровых каналов.

*Примечание. Чтобы предотвратить прерывание процесса настройки канала, подождите появления сообщения об успешном завершении настройки.*

4. Перед началом сканирования можно также выбрать команду **Skip scan** (Пропустить поиск) для пропуска этапа начальной настройки.
5. Во время настройки пользователь может использовать подсказки внизу экрана для возврата к предыдущему действию нажатием кнопки **◀**. Или использовать кнопку **Exit** для выхода или прерывания поиска в процессе его выполнения.
6. По окончании процесса автоматического поиска также автоматически происходит переход к следующему действию. С помощью кнопок **▲/▼** можно выбрать местоположение **Shop** (Магазин) или **Home** (Дом). Нажмите **OK/▶** для подтверждения выбора и перехода к завершающему действию.
7. - На данном этапе можно нажать кнопку **OK** для выхода из начальной настройки. Каналы останутся в предварительном заданном порядке. Если Вы хотите пропустить/изменить предварительно заданный порядок следования или переименовать каналы, выберите **Setup > Organiser** (Настройка > Организер) и нажмите **OK/▶** для входа в меню.
  - На данном этапе можно также нажать **◀** для возврата к предыдущему действию.

## Автоматическая настройка каналов

В данном разделе описывается, как искать и сохранять каналы автоматически. Данные инструкции распространяются как на аналоговые, так и на цифровые каналы.

1. Нажмите кнопку **Menu** на пульте дистанционного управления и выберите **Setup > Language > Menu language** (Настройка > Язык > Выбор языка). нажмите кнопку ◀/▶ для выбора желаемого языка.
2. Нажмите кнопку **Menu**, чтобы вернуться в **Setup** (Настройка), нажимайте кнопки **▲/▼** выбора **Country** (Страна), затем нажмите кнопку ◀/▶, чтобы выбрать Вашу страну. Телевизор настроит и расположит каналы в соответствии с порядком трансляции, который принят в Вашей стране.
3. Нажимайте кнопки **▲/▼** для выбора режима **Tuner mode** (Режим тюнера), затем кнопками ◀/▶ выберите **Air** (Радио) или **Cable** (Кабель).
  - Выберите **Air** (Радио)
    - Нажимайте кнопки **▲/▼** для выбора **Channel install** (Каналы) и кнопку **OK/▶** для подтверждения.
    - Выберите **Automatic search** (Автопоиск) (см. Рис. 2.), нажмите **OK/▶** для индикации **Automatic search** (Автопоиск).
    - Нажмите кнопку **OK**, чтобы сбросить выбор страны и перейти к следующему шагу. Или используйте ◀/▶ для повторного выбора Вашей страны, затем нажмите кнопку **OK**, чтобы войти в это меню.
    - Выберите опцию **Digital & Analog** (Цифровой и Аналоговый), **Digital** (Цифровой) и **Analog** (Аналоговый), затем нажмите кнопку **OK/▶** для начала автоматического процесса, который будет иметь отношение ко всем каналам DVB-T цифровым и/или аналоговым.

- Выберите **Cable** (Кабель).
  - Нажимайте кнопки ▲/▼ для выбора **Channel install** (Каналы) и кнопку **OK/▶** для подтверждения.
  - Выберите **Automatic search** (Автопоиск), нажмите **OK/▶** для появления на экране индикации **Automatic search** (Автопоиск).
  - Нажмите кнопку **OK**, чтобы сбросить выбор страны и перейти к следующему шагу. Или используйте ◀/▶, для повторного выбора Вашей страны, затем нажмите кнопку **OK**, чтобы войти в это меню.
  - Выберите опцию **Digital & Analog** (Цифровой и Аналоговый), **Digital** (Цифровой) и **Analog** (Аналоговый), затем нажмите **OK/▶** для перехода к следующему шагу. Выберите режим сканирования, если это необходимо, и правильное конфигурирование кабельной информации тем же способом, что и в экране **Initial setup** (Первичная установка). Выберите **Scan** (Поиск), затем нажмите **OK/▶** для начала автоматического сканирования всех DVB-C цифровых и аналоговых каналов.
  - Выберите опцию **Digital** (Цифровое), затем выполните аналогичный процесс, который описан выше для начала Вашего автоматического поиска, касающихся всех цифровых каналов DVB-C.
  - Выберите режим **Analog** (Аналоговый), затем нажмите кнопку **OK/▶**, чтобы начать автоматический поиск всех аналоговых каналов.
4. Поиск может занять несколько минут. В данном процессе Вы можете отменять поиск нажатием **Menu**.
  5. Когда автоматический поиск был выполнен, нажмите **Menu** для возврата к предыдущему шагу или нажмите кнопку **OK** для повторного сканирования каналов.
  6. После автоматического поиска все каналы будут размещены в очереди согласно предварительной настройке. Вы можете пропускать ненужные каналы, изменять данный список или переименовать каналы.

### Основные операции

#### Доступ к каналам

**С помощью цифровых кнопок:** нажмите соответствующие цифровые кнопки для доступа к каналам.

**Использование кнопок PR+/- или P+/- для того, чтобы:** пролистывать каналы.

#### Просмотр подключенных устройств

Нажмите кнопку **Source** на пульте дистанционного управления или кнопку **OK** на телевизоре, чтобы выполнить переключение на получение сигнала от тюнера или других входных источников. Для возобновления просмотра ТВ нажмите любую цифровую кнопку для входа в канал, при этом нажатие кнопки **P+/-** позволит переходить от канала к каналу и другим источникам сигнала.

*Примечание: Не все модели имеют кнопку **OK** на корпусе.*

#### Громкость звука

Регулировка громкости: для увеличения или уменьшения громкости звука используйте кнопки **VOL+/-** или **VOL ◀/▶** на корпусе телевизора или кнопки **V+/-** на пульте дистанционного управления.

Приглушение звука: нажмите кнопку **Mute**, чтобы временно отключить звук. Для восстановления звука нажмите эту кнопку еще раз или нажмите кнопку **V+**.

### Использование ТВ меню

1. Нажмите кнопку **Menu** для вывода главного меню. (См. рисунок 3.)
2. С помощью кнопок ▲/▼/◀/▶ выберите нужный пункт, а затем нажмите **OK**, чтобы открыть соответствующее подменю.
3. В подменю используйте ▲/▼ для выбора опции меню, используйте ◀/▶ для установки функций или изменения величин параметров. Используйте **OK** для активизации настройки. Используйте **OK/▶** для входа в соответствующее подменю.
4. Для возврата в предыдущее меню нажмите кнопку **Menu**.
5. Нажмите **Exit** для выхода из меню.

*Примечание. Некоторые опции могут быть доступны не для всех источников сигнала.*

### Выберите меню установки языка

Вы можете выбрать предпочитаемый Вами язык меню, выполняя инструкции, которые были приведены ниже.

1. Нажмите кнопку **Menu** для вывода главного меню.
2. Нажимайте кнопки ▲/▼/◀/▶ для выбора **Setup** (Настройка), потом нажмите кнопку **OK** для входа.
3. Выберите пункт **Language** (Язык) и нажмите кнопку **OK/▶**.
4. Выберите **Menu language** (Язык меню) и нажмите кнопку ◀/▶ для выбора языка меню.
5. Нажмите **Exit** для выхода из меню.

### Дополнительные функции

#### Создание списка любимых каналов

Можно создать 4 списка ваших любимых телеканалов.

1. Нажмите **LIST**.
2. Нажмите на кнопку желтого цвета для входа в **Channel list selection** (Выбор списка избранного). С помощью кнопок ▲/▼ выберите список каналов, которые Вы хотите изменить. Затем нажмите **OK** для входа в выбранный Вами список.
3. Нажмите кнопку синего цвета для начала редактирования ваших любимых каналов из списка. С помощью кнопок ▲/▼ прокручивайте каналы и нажимайте кнопку **OK**, чтобы выбрать или отменить канал.
4. Повторите данное действие для настройки других любимых каналов.
5. Нажмите **LIST/Exit**, чтобы выйти.

#### Динамическая подсветка ECO

1. Нажмите кнопку **Menu** на пульте дистанционного управления и выберите **Picture > ECO Dynamic back light** (Видео > Динамическая подсветка ECO).
2. Нажимайте кнопки ◀/▶ для выбора нужного Вам режима экономии электроэнергии. В этот момент опции **Picture preset** (Предустановки изображения) в меню **Picture** (Видео) будет синхронно установлено значение **Personal** (Пользовательский).
3. Нажмите **Exit** для выхода из меню.

При помощи клавиши быстрого доступа: Нажмите кнопку **ECO** на пульте дистанционного управления для той же упомянутой выше функции.

### Функция PAP

Для показа изображения, получаемого от разных источников, одновременно. Одно окно предназначено для аналогового или цифрового ТВ сигнала, а другое – для сигналов VGA, HDMI и CMP. (Примечание: Вход AV не задействован для обоих окон.)

1. Нажмите кнопку **Menu** для вывода главного меню.
2. Выберите **PAP** и нажмите кнопку **OK** для ввода.
3. Выберите опцию **PAP**, потом нажмите кнопку **◀/▶** для вкл/выкл функции PAP.
4. Выберите **TV position** (положение экрана), нажмите кнопку **◀/▶** для изменения положения экрана ТВ.
5. Нажимайте кнопки **◀/▶** для изменения фокуса окна.
6. При фокусировке на окне ТВ, кнопки цифр и **P+/-** управляют ТВ. Когда фокус в другом окне, **P+/-** управляют другими устройствами.

### Использование субтитров

Вы можете использовать субтитры для цифровых ТВ – каналов. Субтитры передаются через телетекст или DVB-T/DVB-C цифровых передач. С помощью цифровых передач Вы можете получить дополнительную возможность выбора языка субтитров.

#### Вкл/Выкл субтитров

1. Нажмите **Menu** на пульте дистанционного управления и выберите **Options > Subtitle** (Опции >Субтитры).
2. Нажмите **OK/▶**. (См. рисунок 4.)
3. Выберите опцию **SUBTITLE** (Субтитр), нажмите кнопку **◀/▶** и выберите **On/Off** (Вкл/Выкл) для включения/выключения субтитров.

#### Выбор языка субтитров для цифровых телеканалов

1. Нажмите кнопку **Menu** на пульте дистанционного управления и выберите **Options > Subtitle > Digital subtitle language** (Опции > Субтитр > Язык субтитров цифрового канала).
2. Нажмите кнопки **◀/▶** для выбора языка субтитров.
3. Нажмите **▲/▼** для выбора **Digital subtitle language 2nd** (Второй язык субтитров цифрового канала).
4. Нажмите кнопку **◀/▶** для выбора второго языка субтитров.
5. Нажмите **Exit** для выхода из меню.

При помощи клавиши быстрого доступа: Нажмите зеленую кнопку **SUBTITLE** на пульте дистанционного управления для определения языков субтитров, доступных для выбранной цифровой ТВ-программы).

#### Выбрать тип субтитров цифрового ТВ-канала

1. Нажмите **Menu** на пульте дистанционного управления и выберите **Options > Subtitle > Subtitle type** (Опции > Субтитр >Тип субтитров).
2. Нажмите кнопки **◀/▶** для выбора типа субтитров. Вы можете выбрать **Hearing impaired** (Поврежденный слух) для вывода субтитров, предназначенного для пользователей с нарушенным слухом, на выбранном языке.

#### Выбор языка страницы декодирования в Телетексте

Нажмите кнопку **Menu** на пульте дистанционного управления и выберите **Options > Decoding page language** (Опции > Язык страницы декодирования). Выберите язык, на котором будет воспроизведен Телетекст.

#### Язык цифрового Телетекста

Для цифровых каналов телевизор может переключиться на сервис с множеством исходных страниц телетекста на разных языках. Данная функция позволяет установить необходимый язык как для основной, так и для других страниц телетекста.

Нажмите кнопку **Menu** на пульте дистанционного управления и выберите **Options > Digital teletext language** (Параметры > Язык цифрового телетекста). Выберите язык кнопками **◀/▶**.

#### Тип SPDIF

Подключите аудиоустройство через выход **SPDIF**.

Нажмите кнопку **Menu** на пульте дистанционного управления и выберите **Options > SPDIF type** (Опции >Тип SPDIF). Выберите подходящий тип звука из списка для цифровых программ.

- Если звук текущей программы выводится в формате **Dolby D**, то можно выбрать форматы или **PCM**, или **Dolby D**.

- Если звук текущей программы передается не в формате **Dolby D**, то можно выбрать только **PCM**. В противном случае воспроизведения звука не будет.

- Выберите **Off** (Выкл) для остановки воспроизведения звука от аудиоустройства, подключенного к выходу **SPDIF**.

*Примечание. Опции, которые Вы можете выбрать, зависят от конкретной программы. Если Вы выберете **PCM** и звуковой выход становится приоритетным по отношению к изображению, Вы можете выбрать **SPDIF Delay** (цифровой формат Сони/Филипс) из меню **Options** (Опции) кнопками **◀/▶** отрегулировать размер задержки для синхронизации звука и изображения.*

#### T-линк

Для поиска устройств CEC, подключенных в HDMI-разъемы вашего телевизора, используйте функции воспроизведения и остановки одним нажатием кнопки.

#### Использовать или не использовать T-линк

1. Нажмите кнопку **Menu** на пульте дистанционного управления, потом выберите **Options > T-Link** (Опции >T-линк).
2. Нажмите кнопку **◀/▶** для выбора **On** (Вкл) или **Off** (Выкл).

#### Использование воспроизведения «одним касанием»

Функция воспроизведения «одним касанием» позволяет начать воспроизведение путем нажатия кнопки **On**(Вкл), например, на пульте дистанционного управления вашего DVD плеера. Данной операцией будет запущено воспроизведение Вашего DVD-плеера, и Ваш

телевизор будет автоматически переключен на источник воспроизводящий DVD.

### Использование System standby (Система режима ожидания)

Ждущий режим включается нажатием кнопки (U), например, на пульте дистанционного управления телевизором. Происходит переключение телевизора и всех подсоединенных HDMI-устройств в режим ожидания.

### Стандартный интерфейс

Закодированные цифровые ТВ-каналы могут быть декодированы с помощью модуля стандартного интерфейса и карты, предложенной оператором цифрового ТВ. Модуль стандартного интерфейса может обеспечивать несколько цифровых сервисов, это зависит от оператора и выбранного Вами сервиса (например, платный ТВ). Свяжитесь с оператором ТВ-сервиса для получения подробной информации.

### Использование модуля стандартного интерфейса

**ПРЕДУПРЕЖДЕНИЕ:** Перед установкой модуля стандартного интерфейса выключите телевизор. Обязательно соблюдайте следующие инструкции. Неправильная установка модуля может повредить и модуль и Ваш телевизор.

1. Вставляйте модуль в специально предназначенный для него слот на панели телевизора, соблюдая осторожность и направление, указанное на модуле.
2. Нажимайте на модуль до упора.
3. Включите телевизор и дождитесь, пока интерфейс не будет активирован. Это может занять несколько минут.

*Примечание. Не удаляйте модуль из слота. Удаление модуля может деактивировать цифровое устройство.*

### Доступ к сервисам стандартного интерфейса

После установки и активирования модуля стандартного интерфейса нажмите кнопку **Menu** на пульте дистанционного управления и выберите **Options > Common interface** (Опции > Стандартный интерфейс). Опции меню доступны только тогда, когда модуль стандартного интерфейса был правильно установлен и активирован. Содержание, появляющееся на экране, зависит от Вашей телевизионной компании

### Обновление ПО

Нажмите **Menu** на пульте дистанционного управления и выберите **Options > Software update** (Параметры > Обновление ПО). Нажмите **OK/▶**. (См. рисунок 5.)

- **Current version** (Текущая версия): Проверка текущей версии программного обеспечения.
- **Product name** (Наименование): Название изделия вашего комплекта.
- **Serial number** (Серийный номер) (если имеется): Серийный номер вашего комплекта.
- **OAD (OAD)** (загрузка через антенну): Эта опция дает Вам возможность установить новую версию программного обеспечения, если она есть в наличии. Выберите опцию

**OAD (OAD)** и нажмите кнопку **OK/▶**, чтобы войти в меню **Setup** (Настройка).

- Используйте кнопки **◀/▶**, выберите **Yes** (Да) для опции **Auto download** (Автозагрузка), чтобы автоматически загрузить последнюю версию программного обеспечения, если это возможно. После того, как программное обеспечение было успешно загружено, Вам будет предложено решить, хотите ли Вы установить его прямо сейчас. Если да, то выполняйте указания, которые будут появляться на экране для правильного выполнения Вашей установки. Вы также можете выбрать отмену обновления в данный момент.
- Выберите **No** (Нет) для опции **Auto download** (Автозагрузка), чтобы отменить автоматическую загрузку.
- Выберите опцию **Manual OAD download** (Ручная загрузка OAD) и нажмите кнопку **OK/▶** для пуска ручного сканирования последнего программного обеспечения. Выполняйте инструкции, которые будут появляться на экране, для завершения этой процедуры. Во время поиска нажатием **OK/Exit** можно отменить поиск или выйти из процесса.

### Изменение режима Shop или Home

1. Нажмите кнопку **Menu** на пульте дистанционного управления и выберите опцию **Options > Location** (Параметры > Местонахождение).
2. С помощью кнопок **◀/▶** выберите местоположение **Shop** (Магазин) или **Home** (Дом).
3. Нажмите **Exit**, чтобы выйти.

### Функция MHEG

Некоторые цифровые теле вещательные компании предлагают специализированный цифровой текст или интерактивные службы (например, BBC1). Данные службы работают как обычный телетекст с добавлением кнопок номера, цвета и клавиш переключения.

1. Нажмите **Menu** на пульте дистанционного управления и выберите **Options > Subtitle > Subtitle** (Параметры > Субтитры > Субтитры).
2. С помощью кнопок **◀/▶** выберите для **SUBTITLE** (Субтитры) режим **Off** (Выкл.).

*Примечание. Функция MHEG и субтитры исключают друг друга и не могут одновременно находиться на экране. Если функция SUBTITLE (Субтитры) находится в режиме On (Вкл.), функция MHEG не появится на экране.*

3. Нажмите красную кнопку или кнопку **TEXT** на пульте.
4. С помощью кнопок **▲/▼/◀/▶** выберите или подсветите значения.
5. Нажмите **OK** для подтверждения или активации.
6. Для выбора параметра нажмите одну из цветных кнопок.
7. Нажмите **TEXT** или **Exit** для выхода.

### Просмотр фотографий и фильмов, воспроизведение музыки, хранящихся в памяти USB-накопителей.

Имеющийся на телевизоре USB-разъем позволяет подключать к нему накопители памяти. Вы можете просматривать фильмы и фотографии на экране телевизора, а также использовать его для прослушивания музыки.

Поддерживаемые файловые форматы:

Фото	JPEG
Музыка	MP3
Видео	AVI, MP4, MPG, MPEG, TS, DIVX, MKV...

*Примечание. Некоторые USB-накопители и USB-устройства, такие как цифровые камеры или мобильные телефоны, не полностью совместимы со стандартом USB 2.0, поэтому они могут не работать с мультимедийным плеером телевизора. Не все USB-накопители или функции USB-устройства совместимы с функциями USB. Не все перечисленные выше форматы поддерживаются. Декодированные форматы Ваших файлов будут определять - могут они использоваться или нет.*

Когда USB-устройство обнаружено системой, оно становится видно в меню **Media center** (Медиа-Центр).

### Фото

Для показа доступных изображений.

1. Выберите **Media center > Photo** (Медиа центр > Фото), затем нажмите кнопку **OK**, чтобы войти основного меню программы просмотра содержимого основного файла.
2. В программе просмотра содержания основного файла кнопками **▲/▼/◀/▶** выберите фото или внутреннюю папку с файлами.
3. Выберите папку с вложенными файлами, нажмите кнопку **OK**, чтобы открыть эту папку в окне навигатора.
4. Используйте кнопки **▲/▼/◀/▶** для выбора файла с фотографией в основном или дополнительном файле программы просмотра, затем нажмите кнопку **Menu** для отображения меню фото в режиме отображения папок.
  - **Sort** (Сортировать): Сортировка папок и фотографий по дате изменения или наименованию файла.
  - **Edit** (Редактирование): Копирование, вставка или удаление выбранного фото.
  - **Parser** (Парсер): Вы можете выбрать опцию **Recursive** (Рекурсивное) для отображения фотографий из все папок нижнего уровня.
5. Выберите фото, нажмите **OK**, слайд-шоу начнется с выбранного фото. Если хотите поворачивать фото, нажмите **OK**. В режиме браузер фото меню вызывается кнопкой **Menu**. Вы сможете показать, паузировать, либо вращать фото, выбирать режим показа, эффекты и т.д..
6. Нажмите соответствующие кнопки на пульте дистанционного управления для выполнения возможных функций, которые показаны в функциональной строке в нижней части ТВ экрана.

### Музыка

Для воспроизведения доступных аудиофайлов.

1. Выберите **Media center > Music** (Медиа-Центр > Музыка). Потом нажмите кнопку **OK** для входа в основной навигатор файлов.
2. Используя кнопки **▲/▼/◀/▶** выберите запись либо в основном окне навигатора, либо в его окнах более низкого уровня точно таким же способом, что и при использовании функции отображения фотографий, нажмите кнопку **Menu** для отображения музыкального меню в режиме папок.
  - **Sort** (Сортировать): Сортировка папок и записей песен по следующим признакам - Name (Наименование), Genre (Жанр), Artist (Исполнитель) или Album (Альбом).

- **Edit** (Редактирование): Копирование, вставка или удаление выбранной записи.
  - **Parser** (Парсер): Вы можете выбрать опцию **Recursive** (Рекурсивное) для отображения записей из всех папок нижнего уровня.
3. Выберите песню, нажмите **OK** для воспроизведения, воспроизведение аудиофайлов начнется автоматически, с заданной песни. нажмите кнопку **Menu** для отображения музыкального меню фотографий в режиме навигатора. Вы можете выбрать воспроизведение или паузу при воспроизведении песни, выбрать другой режим воспроизведения, и т.п.
  4. Нажмите соответствующие кнопки на пульте дистанционного управления для выполнения возможных функций, которые показаны в функциональной строке в нижней части ТВ экрана.

### Видео

Для просмотра доступных видеофайлов.

1. Выберите **Media center > Video** (Медиа-Центр > Видео), нажмите кнопку **OK** для перехода к просмотру файлов с помощью файлового навигатора.
2. Используйте кнопки **▲/▼/◀/▶** выберите видео либо в основном окне навигатора, либо в его окнах более низкого уровня точно таким же способом, что и при использовании функции отображения фотографий, и нажмите кнопку **Menu** для отображения музыкального меню в режиме папок.
  - **Sort** (Сортировать): Сортировка папок и видео файлов по типу, дате изменения или наименованию.
  - **Edit** (Редактирование): Копирование, вставка или удаление выбранного видео файла.
  - **Parser** (Парсер): Вы можете выбрать опцию **Recursive** (Рекурсивное) для отображения видеофайлов из все папок нижнего уровня.
3. Выберите видео, нажмите **OK** для просмотра, воспроизведение начнется автоматически, начиная с выбранного видеофайла. нажмите кнопку **Menu** для отображения меню видеофайлов в режиме навигатора. Вы можете выбрать воспроизведение или паузу, выбрать различные режимы воспроизведения, режим экрана и заданные установки изображения и т.п.
4. Нажмите соответствующие кнопки на пульте дистанционного управления для выполнения возможных функций, которые показаны в функциональной строке в нижней части ТВ экрана.

### Divx video

DivX® - это цифровой видео формат, созданный фирмой DivX, Inc. Ваш сертифицированный DivX прибор должен быть зарегистрирован для проигрывания DivX video.

- **Получите регистрационный код DivX® VOD:** Показывает авторизованный регистрационный код для ТВ. Посетите "vod.divx.com" и зарегистрируйте регистрационный код вместе с персональной учетной записью. Затем закачайте VOD регистрационный файл. Проиграйте VOD регистрационный файл, на этом регистрация закончена. (Подробную информацию о DivX® VOD, посетите "www.DivX.com.")
  - Выберите **Options > DivX(R) registration** (Опции > Регистрация DivX(R)).
  - Нажмите **OK/▶** для получения регистрационного кода.

- **Получите DivX® VOD код деактивации:** Если DivX® VOD не зарегистрирован, Появится код деактивации регистрации. Этот код служит для деактивации текущего регистрационного кода DivX® VOD.
  - Выберите **Options > DivX(R) deactivation** (Опции > Деактивация DivX(R)).
  - Нажмите **OK/▶** для получения кода деактивации.

### Определение времени

Для цифровых каналов пользователь может установить отображение времени на экране телевизора следующим образом.

1. Нажмите кнопку **Menu** на пульте дистанционного управления и выберите **Timer > Clock > Auto synchronization** (Таймер > Часы > Авто синхронизация).
2. Нажмите кнопки **◀/▶** для выбора **On** (Вкл).

### Назначение декодера канала

Декодеры для аналоговых каналов могут быть подсоединены к разъему AV. Назначьте данный ТВ-канал как декодируемый. Потом назначьте разъем, к которому подключен декодер.

1. Нажмите кнопку **Menu** на пульте дистанционного управления и выберите **Setup > Decode** (Настройка > Декодирование).
2. Нажмите **OK/▶** для входа в список.
3. Нажмите кнопки **▲/▼** и выберите канал для декодирования.
4. Нажмите кнопку **OK** для выбора или отмены выбора канала.
5. Для возврата в предыдущее меню нажмите кнопку **Menu**.

### Диагностика цифровых телеканалов

1. Нажмите кнопку **Menu** на пульте дистанционного управления и выберите **Setup > Diagnostics** (Настройка > Диагностика).
2. Нажмите **OK/▶** для отображения сигнальной информации о текущем цифровом канале, такой как мощность сигнала, частота и пр.

### Сдвиг времени

Эта функция дает возможность записать ТВ-программу таким образом, чтобы Вы не пропустили нужную передачу даже в том случае, когда Вас нет дома. Перед использованием данной функции следует убедиться сначала, что к ТВ-приемнику подключено устройство USB. При первом подключении выполните настройку устройства USB с инсталляционного диска.

1. Нажать кнопку **Menu** на пульте дистанционного управления и выбрать опцию **Setup > Time shift** (Настройка > Сдвиг времени).
2. Нажимать кнопку **◀/▶** для выбора опции **On** (Вкл.), чтобы включить опцию сдвига времени, затем нажать кнопку **Exit**, чтобы закрыть меню.
3. Нажать кнопку **Option** на пульте дистанционного управления и выбрать опцию **Time shift** (Сдвиг времени), а затем нажать кнопку **OK**, чтобы подтвердить выбор.
4. Следует выполнять указания, которые будут появляться на экране в процессе настройки.

5. После завершения настройки диска нажать кнопку **Option** и выбрать опцию **Time shift** (Сдвиг времени).
6. Нажать кнопку **OK**, чтобы выбрать меню функции сдвига времени.
  - Нажать красную кнопку, чтобы сделать паузу при воспроизведении изображения и начать ввод сдвига времени.
  - Нажать красную кнопку, чтобы выполнить воспроизведение записанного отрывка.
  - Когда меню функции сдвига времени исчезает и на экране остается только отсчет сдвига времени, пользователь может нажать красную кнопку или кнопку **OK**, чтобы снова получить на экране меню сдвига времени.
  - Нажать зеленую кнопку для быстрой перемотки назад или желтую кнопку для быстрой перемотки вперед.
  - Нажать синюю кнопку, чтобы выйти из функции сдвига времени.

#### Примечания:

- Перед тем, как подключить устройство USB к ТВ-приемнику следует убедиться, что Вы сохранили данные в устройстве, чтобы не допустить потери Ваших важных данных в случае неправильных действий.
- Мы рекомендуем Вам использовать устройство USB со свободным объемом для записи файлов более 1ГТб и скоростью обращения к диску более 5,0 Мбит/сек.
- Чем больше объем файла, выбранного для использования функции сдвига времени, тем более продолжительную программу Вы можете записать.
- При изменении канала в функции сдвига времени, появляется уведомление, которое дает возможность пользователю выбрать **Yes** (Да) или **No** (Нет). Пользователь может выбрать **Yes** (Да), чтобы выйти из функции сдвига времени и выполнить изменение канала.

### Перезаписать участок

Позволяет сбросить настройки на вашем телевизоре к значениям, заданным производителем по умолчанию.

1. Нажмите кнопку **Menu** на пульте дистанционного управления и выберите **Setup** (Настройка), затем нажмите **OK** для подтверждения.
2. Выберите функцию **Reset shop** (Перезаписать участок) и нажмите **OK/▶** для входа.
3. Для ввода пароля используйте цифровые кнопки.
4. С помощью кнопок **◀/▶** выберите **OK** и нажмите **OK** для подтверждения.
5. Появится меню **Initial setup** (Исходные настройки). Следуйте соответствующим инструкциям.

### Изменение параметров ввода

Вы можете конфигурировать Ваш ТВ в соответствии с подключенным к нему оборудованием.

1. Нажмите кнопку **Menu** на пульте дистанционного управления и выберите **Setup > Input settings** (Настройка > Настройки ввода).
2. Нажмите **OK/▶** для входа в **Input settings** (Настройки ввода).
3. Нажмите **▲/▼** для выбора соединителя, с помощью которого подключается оборудование.
4. Нажмите кнопку **◀/▶** для выбора типа аппаратуры, соединенной с этим соединителем.
5. Нажмите **Menu** для возврата в меню **Setup** (Настройка).

После выполнения конфигурирования, выбранная метка источника будет отображаться после наименования соответствующего гнезда в списке источников сигналов после нажатия кнопки **Source** на пульте дистанционного управления или кнопки **OK** на телевизоре.

*Примечание: Не все модели имеют кнопку OK на корпусе.*

### Использование гида EPG (электронной программы передач)

С помощью EPG можно вызвать список телепередач. С помощью EPG Вы можете искать, выбирать и просматривать программы.

1. Нажмите кнопку **Guide** на пульте дистанционного управления, появится меню **Now and Next EPG** (Текущий и следующий EPG), в данном меню Вы узнаете о текущей или следующей программе, передаваемой на каждом канале. Для перехода от программы к программе используйте кнопки гида на пульте дистанционного управления.
2. Для показа **8 Days EPG** (программы EPG на 8 дней) используйте разноцветными кнопками.
  - **Prev day** (Предыдущий день) (кнопка красного цвета): Выводит программу EPG предыдущего дня.
  - **Next day** (Следующий день) (кнопка зеленого цвета): Выводит программу EPG следующего дня.
  - **View detail** (Показать подробности) Если есть, выведете описание данной программы на экран.
  - **Type filter** (Тип фильтра) (кнопка синего цвета): Фильтр гида программ для цифровых ТВ каналов.
    - Нажмите синюю кнопку для показа типа программ и списка субтитров.
    - С помощью кнопок гида на пульте дистанционного управления выберите разные типы программ и субтитров.
    - Выберите один или больше типов, которые Вы хотите пометить в списке **Type** (Тип), потом нажмите **OK** для выбора (или не выбирать). При этом слева от выбранного типа появится отметка. При выборе типа, Вы автоматически выбираете и все его подтипы.
    - Также, пользователь может выбрать среди подтипов, не делая предварительного выбора типа.
    - Нажмите синюю кнопку для выхода из списка типов и подтипов.
    - После фильтрации будут отмечены все ваши любимые ТВ - программы.
3. Нажмите **Guide/Exit** для выхода из EPG и переключения на выбранный канал.

### PVR(Personal Video Record) (Личная видеозапись)

Позволяет записать любимые ТВ программы. Перед включением включите USB память.

1. Нажмите на пульте дистанционного управления **Option** и выберите **Quick access > PVR** (быстрый доступ > PVR).
2. Нажмите **OK/▶**.
3. Нажмите:
  - красную кнопку для начала записи записанный файл будет в PVR папке **Media center > Video** (Медиа-Центр > Видео) и поименована номером канала;
  - зеленую кнопку остановить запись.
  - **▲/▼/◀/▶** регулировка записи.

4. Во время записи, появится PVR миниокошко, показывающее процесс записи.
5. Чтобы просмотреть записанную программу, надо сначала выйти из режима PVR и войти в режим **Media center > Video** (Медиа-центр > Видео). Выбрать папку PVR, затем выбрать соответствующий записанный файл. Нажать кнопку **OK**, чтобы начать воспроизведение. (Такой же порядок действий выполняется, если пользователь записывает цифровую радио программу).

*Примечания:*

- При использовании карточки **CI+** функция **PVR** отключается.
- Доступно только для цифровых каналов.
- Поддерживает только **USB** память формата **FAT32**.
- Перед включением в сеть удостоверьтесь, что данные сохранены во избежание их потери.
- Чем больше **USB** размер для **PVR** функции, тем больше Вы можете записать.
- Меняя канал или источник во время записи, запишите данные, канал или источник.
- Воспроизведение невозможно, если объем файла превышает предельно допустимое значение, не поддерживается формат, есть повреждения файла, а также при неудачном декодировании.
- Не отключайте **USB** память во время читки или передачи, иначе система или устройство могут быть повреждены.

### Список выполнения записей по расписанию

Эта функция используется для выполнения записей по расписанию.

1. Нажмите кнопку **Option** (Опция) на пульте дистанционного управления и выберите опцию **Quick access > Schedule list** (Быстрый доступ > Список видеозаписей).
2. Нажмите кнопку **OK/▶** для отображения списка записей.
3. Для добавления записей в Ваш список, нажмите сначала красную кнопку для отображения **Schedule list** (Список записей по расписанию). Затем,
  - **Channel number** (Номер канала): используя кнопки **◀/▶** выберите номер канала.
  - **Start date** (Дата начала записи): Используйте цифровые кнопки для ввода даты начала записи.
  - **Start time** (Время старта): установите время начала записи.
  - **Stop time** (Время остановки записи): установите время остановки записи.
  - **Schedule type** (Тип расписания):
    - выполните установку **Reminder** (Напоминание) для информирования Вас, что Вы можете выполнить переключение на программу, которая занесена в список записи по расписанию, когда время этой записи будет приближаться. Когда время закончится и Вы не стали выполнять какую-либо операцию, диалоговое окно исчезнет и никаких других операций больше выполняться не будет.
    - Установите **Record** (Рекорд) для подтверждения того, что Вы на самом деле хотите запустить запись по расписанию, когда наступило соответствующее время. Когда время наступило и Вы не выполняете при этом какую-либо операцию, запись по расписанию начнется автоматически.

- **Repeat type** (Тип повторения): установите различные режимы повторной записи.
- 4. Нажимайте кнопки **▲/▼/◀/▶** для выбора **Add** (Добавить), затем нажмите кнопку **OK**, чтобы выполнить добавление Вашей установки в Ваш список записей по расписанию.
- 5. Нажмите красную кнопку, чтобы повторить приведенные выше процедуры и занести другую позицию в расписание.
- 6. Если Вы хотите отредактировать или удалить запись из расписания, то надо выбрать эту запись и нажмите кнопку **OK**, чтобы войти.
- 7. Нажмите **Exit** для выхода из меню.

### Показать и смотреть

*Примечание: Это Руководство касается функций **Показать и смотреть** или **DLNA**. **Показать и смотреть** совместима с DLNA.*

#### Подключение проводной сети

Для использования в вашем ТВ функции **Показать и смотреть** понадобится проводной контакт с роутером. Для этого нужен сетевой кабель (или Ethernet кабель). Другой конец кабеля нужно подключить к LAN (локальная сеть) порту вашего ТВ.

Также подключите ПК к роутеру. Следуйте нижеприведенной инструкции, и вы насладитесь записанными видео, изображениями, музыкой и/или текстовыми файлами, сохраненными в вашем ПК.

#### Установка сети

1. Нажмите **Menu** на ПДУ и выберите **Options > Network > Configuration > Internet connection** (Опции > Сеть > Конфигурация > Подключение к Интернету). Кнопками **◀/▶** выберите **On** (Вкл.).
2. Выберите **Options > Network > Applications > Share & See** (Опции > Сеть > Применения > Показать и смотреть), кнопками **◀/▶** выберите **On** (Вкл.).
3. Выберите **Options > Network > Configuration > IP setting** (Опции > Сеть > Конфигурация > Установка IP), затем нажмите **OK/▶** для входа в меню **IP setting** (Установка IP).
  - Установите **Address type** (Тип адреса) на **Auto** (Авто), IP адрес будет введен автоматически.
  - Ниже написано как ввести IP адрес вручную.
    - Установите **Address type** (Тип адреса) на **Manual** (Ручной), и кнопкой **▼** войдите в первое поле.
    - Введите **IP address** (IP адрес), **Subnet mask** (Маска субнета), **Default gateway** (Шлюз), **Primary DNS** (Первичный DNS) и **Secondary DNS** (Вторичный DNS) значения. Используйте цифровые кнопки для ввода цифр, а стрелки для перехода с одного поля на другое.
4. Выберите **Options > Network > Configuration > Connection test** (Опции > Сеть > Конфигурация > Проверка подключения), затем нажмите **OK/▶** для проверки подключения к Интернету. Если все нормально, **Показать и смотреть** включится. В другом случае необходимо проверить доступность IP адреса и/или, разрешили ли вы вашему ТВ совместно пользоваться файлами вашего ПК.
5. Выберите **Options > Network > Configuration > Information** (Опции > Сеть > Конфигурация

> Информация), и нажмите **OK/▶** для вывода информации о текущем подключении, таких как Интерфейс, тип адреса, IP адрес, и т.д.

#### Добавление медиа из вашего ПК для совместного использования

Установите DLNA медиа сервис в вашем ПК. Простой и удобный сервер – это Microsoft Windows Media Player 11.

1. Откройте Microsoft Windows Media Player 11.
  - Выберите **Library > Media sharing** (Библиотека > Совместное пользование медиа).
  - Проверьте флажок **Share my media to** (Совместно использовать мои медиа).
  - Выберите иконку **TB** для подключения его к вашему ПК.
  - Выберите **Allow** (Разрешить) позволяя **TB** подключиться к ПК и выберите **OK** для подтверждения подключения.

*Примечание: кнопкой **Settings** (Установки) можно подстроить ваши установки.*

2. - Выберите **Library > Add to Library** (Библиотека > Добавить в библиотеку).
  - Выберите папки других пользователей для совместного использования.
  - Выберите **Add** (Добавить) и нажмите **OK** для подтверждения добавления.

#### Приложение Share & See

Нажмите **Menu** на ПДУ и выберите **USB** (USB), затем нажмите **OK** для запуска приложений **Показать и смотреть**.

#### Остановка функции Share & See

При прерывании DLNA все DLNA устройства снимаются.

1. Выберите **Options > Network > Configuration > Internet connection** (Опции > Сеть > Конфигурация > Подключение к Интернету), и установите на **Off** (Выкл.).
2. Или выберите **Options > Network > Applications > Share & See** (Опции > Сеть > Применения > Показать и смотреть), и установите на **Off** (Выкл.).

*Примечания по паролю в функции **Parental Control Lock** (Замок родительской блокировки):*

- *Пароль по умолчанию: 1234. Пользователь может изменить его на любой другой.*
- *Универсальный пароль, 0423, позволяет аннулировать ранее введенные пароли.*

Некоторые телевизоры поставляются без прикрепленной настольной подставки, в этом случае вы можете установить телевизор на настольной подставке или на стене (устройство для настенного монтажа продается отдельно). Если хотите закрепить телевизор на настольной подставке, следуйте инструкции по установке на настольной подставке, которая поставляется вместе с телевизором. (В качестве иллюстрации.) (Примечание: Для определенных моделей основание для установки должно быть прикреплено винтами к столу или твердой поверхности с использованием специального отверстия в этом основании).

