



SAMSUNG

User Manual

PL70

Настоящее руководство пользователя содержит подробные инструкции по использованию вашей камеры. Пожалуйста, внимательно прочтите данное руководство.

Выберите тему

Краткий справочник

Содержание

Основные функции

Расширенные функции

Режимы фотосъемки

Просмотр/редактирование

Приложение

Указатель

Сведения о безопасности

Во избежание опасных ситуаций и обеспечения эффективной работы камеры всегда соблюдайте следующие меры предосторожности и советы по использованию.



Предостережение — ситуации, которые могут привести к травме пользователя камеры или окружающих



Предупреждение — ситуации, которые могут привести к повреждению камеры или другого оборудования



Примечание — примечания, советы по использованию или дополнительная информация



Предупреждения по безопасности

Не используйте камеру вблизи легко воспламеняющихся или взрывоопасных газов и жидкостей

Не используйте камеру рядом с нагревательными приборами, горячими или огнеопасными веществами. Не храните и не носите огнеопасные жидкости, газы или взрывоопасные материалы в одном футляре с камерой или ее принадлежностями.

Держите камеру подальше от маленьких детей и домашних животных

Следите, чтобы камера и все ее принадлежности были вне досягаемости для маленьких детей и животных. Проглоченные мелкие компоненты могут привести к удушью или серьезной травме. Движущиеся части и приспособления могут также представлять физическую опасность.

Не повредите зрение объекта съемки

Не используйте вспышку в непосредственной близости (менее 1 м/3 футов) от людей и животных. Это может вызвать временное или необратимое повреждение зрения объекта съемки.

Осторожно обращайтесь с батареями зарядными устройствами, соблюдайте правила их утилизации

- Используйте только одобренные компанией Samsung батареи и зарядные устройства. Несовместимые батареи и зарядные устройства могут привести к серьезным травмам или повредить камеру.
- Никогда не сжигайте использованные батареи. При утилизации отработанных батарей соблюдайте требования местного законодательства.
- Никогда не помещайте батареи или камеру на нагревательные приборы, такие как микроволновые печи, кухонные плиты и радиаторы. При перегреве батарея может взорваться.



Меры предосторожности

Аккуратно и разумно обращайтесь с камерой, храните ее надлежащим образом

- Не допускайте попадания влаги на камеру — жидкости могут вызвать серьезное повреждение. Не прикасайтесь к камере мокрыми руками. При повреждении камеры в результате действия воды гарантия изготовителя может стать недействительной.

- Нельзя подвергать камеру продолжительному воздействию прямых солнечных лучей или высокой температуры. Продолжительное воздействие солнца или экстремальных температур может вызвать временное или необратимое повреждение внутренних компонентов камеры.
- Не используйте и не храните камеру в пыльном, грязном, влажном или плохо проветриваемом месте, чтобы не повредить движущиеся части и внутренние компоненты.
- Если камера не будет использоваться в течение продолжительного времени, необходимо вынуть батареи. Если не вынуть батареи, со временем они могут вытечь или подвергнуться коррозии и серьезно повредить камеру.
- На пляжах и в других подобных местах берегите камеру от попадания песка и пыли.
- Предохраняйте камеру и монитор от ударов, небрежного обращения и чрезмерной вибрации, которые могут вызвать серьезные повреждения.
- Будьте осторожны при подключении кабелей или адаптеров, а также при установке батарей и карт памяти. Приложение чрезмерных усилий к разъемам, неправильное подключение кабелей или неверная установка батарей и карт памяти могут повредить порты, разъемы и принадлежности.
- Не помещайте посторонние предметы внутрь отсеков, гнезд и в точки доступа камеры. На повреждения камеры вследствие неправильного использования гарантия не распространяется.

Предохраняйте батареи, зарядные устройства и карты памяти от повреждений

- Не подвергайте батареи и карты памяти воздействию слишком низких и слишком высоких температур (ниже 0°C/32°F и выше 40°C/104°F). Экстремальные температуры могут снизить зарядную емкость батарей и стать причиной неполадок карт памяти.
- Не допускайте соприкосновения батареи с металлическими предметами, так как это может создать контакт между полюсами батареи и привести к ее временному или необратимому повреждению.
- Предохраняйте карты памяти от контакта с жидкостями, загрязнениями или посторонними веществами. В случае загрязнения протрите карту памяти мягкой тканью перед тем, как вставить ее в камеру.
- Выключайте камеру перед тем, как вставить или вынуть карту памяти.
- Карты памяти нельзя перегибать, ронять, подвергать сильному ударам или давлению.
- Не используйте карты памяти, отформатированные другими камерами или компьютером. Переформатируйте карту памяти своей камерой.
- Никогда не используйте неисправные зарядные устройства, батареи или карты памяти.

Пользуйтесь только принадлежностями, одобренными компанией Samsung

Использование несовместимых принадлежностей может повредить камеру, привести к травме или сделать гарантию недействительной.

Предохраняйте объектив камеры

- Нельзя подвергать объектив воздействию прямых солнечных лучей, поскольку они могут обесцветить датчик изображения или стать причиной неполадок.
- Предохраняйте объектив от отпечатков пальцев и царапин. Очищайте объектив мягкой чистой тканью без ворсинок.



Важная информация для пользователей

Доверяйте обслуживание и ремонт камеры только квалифицированным специалистам

Не позволяйте обслуживать камеру лицам, не имеющим соответствующей квалификации, и не пытайтесь отремонтировать камеру сами. На повреждения, возникшие в результате неквалифицированного вмешательства, гарантия не распространяется.

Обеспечение максимального срока службы батареи и зарядного устройства

- Чрезмерный заряд может сократить срок службы батареи. По окончании зарядки отключите кабель питания от камеры.
- Со временем неиспользуемые батареи разряжаются, поэтому перед использованием их необходимо подзарядить.
- Если зарядное устройство не используется, отключайте его от сети.
- Используйте батареи только по назначению.

Будьте осторожны при использовании камеры атмосфере

Если камеру внести с холода в теплое и влажное помещение, на чувствительных электронных схемах и карте памяти может образоваться конденсат. В таких случаях перед использованием камеры необходимо подождать как минимум один час, чтобы дать влаге испариться.

Перед использованием проверьте правильность функционирования камеры

Изготовитель не несет ответственности за утрату файлов или ущерб, возникшие в результате неполадок камеры или ее неправильного использования.

©2009 SAMSUNG DIGITAL IMAGING CO., LTD.

Характеристики камеры или содержание данного руководства могут быть изменены в порядке обновления функций, без предварительного уведомления.

Сведения об авторских правах

- Microsoft Windows и эмблема Windows – зарегистрированные торговые знаки Microsoft Corporation.
- HDMI, логотип HDMI и термин HDMI (High Definition Multimedia Interface, мультимедийный интерфейс высокой четкости) – торговые знаки или зарегистрированные торговые знаки компании HDMI Licencing LLC.
- QuickTime® и логотип QuickTime® — торговые знаки или зарегистрированные торговые знаки компании Apple Computer, Inc., используемые в соответствии с лицензией.

Структура руководства пользователя

Основные функции 10

В разделе описано расположение элементов управления камеры, значки и основные функции съемки.

Расширенные функции 25

В разделе описано, как фотографировать, выбирая режим съемки, записывать видео и голосовые комментарии.

Режимы фотосъемки 34

Как правильно выбрать и настроить режим фотосъемки

Просмотр/редактирование 51

Научитесь просматривать снимки, видео или голосовые комментарии, а также редактировать снимки и видео. А также узнайте о том, как подключать камеру к компьютеру, фотопринтеру, телевизору или телевизору высокой четкости.

Приложение 72

Описание настроек, сообщений об ошибках, технических характеристик и советы по обслуживанию.

Обозначения, используемые в руководстве пользователя

Режим съемки	Обозначение
Авто	AUTO
Программа	P
DUAL IS	 DUAL
Помощь в фотосъемке	
Ретушь	
Сюжет	SCN
Видео	
Интелл. режим	 SMART

Значки режима съемки

Эти значки показывают, что функция доступна в соответствующих режимах съемки. В режиме **SCN** (СЮЖЕТ) функции могут поддерживаться не для всех сюжетов.

напр.)

Ручная коррекция экспозиции (экспокоррекция, EV)



В зависимости от яркости внешнего света ваши снимки могут получиться слишком светлыми или темными. В этом случае можно вручную скорректировать экспозицию, уменьшив или увеличив значение EV, чтобы снимки получились лучше.



Темнее (-) Нейтрально (0) Ярче (+)

Доступно в режимах программируемой Программа, DUAL IS и видео.

Значки, используемые в руководстве пользователя

Значок	Функция
	Дополнительные сведения
	Предупреждения и предостережения по безопасности
[]	Кнопки управления камерой, например: [Затвор] (обозначает кнопку затвор)
()	Номер страницы с соответствующей информацией
→	Порядок, в котором выбираются параметры, или разделы меню для выполнения какого-либо этапа, например: выберите Функции → Баланс Белого (означает: выберите Функции , а затем Баланс Белого).
*	Аннотация

Сокращения, используемые в руководстве пользователя

Сокращение	Расшифровка
ACB	Auto Contrast Balance (Автоматический баланс контрастности)
AEB	Auto Exposure Bracket (Автоматическая экспозиционная вилка)
AF	Auto Focus (Автофокус)
DIS	Digital Image Stabilisation (Цифровая стабилизация изображения)
DPOF	Digital Print Order Format (Формат цифровой печати DPOF)
EV	Exposure Value (Значение экспозиции)
OIS	Optical Image Stabilisation (Оптическая стабилизация изображения)
WB	White Balance (Баланс белого)

Выражения, используемые в руководстве пользователя

Нажатие кнопки затвор

- Слегка нажать кнопку [**Затвор**]: слегка нажмите кнопку затвора
- Нажать кнопку [**Затвор**]: нажать кнопку затвора до упора



Объект, задний план и композиция

- **Объект**: основной объект сюжета, например человек, животное или натюрморт
- **Задний план**: предметы находящиеся за объектом (предметы второго плана)
- **Композиция**: сочетание объекта и заднего плана



Экспозиция (яркость)

Экспозиция - это количество света, попадающее на матрицу фотоприемника. Изменять экспозицию можно выдержкой, диафрагмой и значением ISO светочувствительности. При изменении экспозиции фотоснимки получаются более светлыми или темными.



Нормальная экспозиция

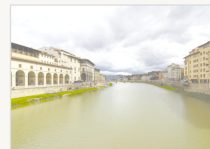

Передержка (слишком большая яркость)

Краткий справочник



Съемка людей

- Режим **SCN** (СЮЖЕТ) > Портрет, Дети ▶ 27
- Режим  ▶ 29
- Красн. гл, Устр.кр.глаз (предотвращение появления или устранение эффекта «красных глаз») ▶ 38
- Обнаруж. лица ▶ 42



Съемка в ночное время или при плохом освещении

- Режим **SCN** (СЮЖЕТ) > Ночь, Рассвет, Фейерверк ▶ 27
- Параметры вспышки ▶ 38
- Значение ISO (для корректировки чувствительности к свету) ▶ 39



Съемка движущихся объектов

- Непрерывная, Движение ▶ 48



Съемка текста, насекомых или цветов

- Режим **SCN** (СЮЖЕТ) > Макро, Текст ▶ 27
- Макро, Автомакро (для макросъемки) ▶ 40
- Баланс белого (смена цветового баланса снимка) ▶ 46



Регулировка экспозиции (яркости)

- Значение ISO (для корректировки чувствительности к свету) ▶ 39
- EV (регулировка выдержки) ▶ 45
- ACB (компенсация экспозиции для съемки против света) ▶ 45
- Экспомер ▶ 46
- AEB (съемка трех кадров одного и того же сюжета с различной выдержкой) ▶ 48



Применение другого эффекта

- Стилизация фотографий (применение цветовых тоналностей) ▶ 49
- Регулировка изображения (насыщенности, яркости и контрастности) ▶ 50



Уменьшение сотрясения камеры

- Оптическая стабилизация изображения (OIS) ▶ 21
- Режим  ▶ 30

- Просмотр файлов по категориям в Менедж. альбома ▶ 53
- Удаление всех файлов с карты памяти ▶ 54
- Просмотр фотографий в виде слайд-шоу ▶ 56
- Просмотр файлов на ТВ или ТВ высокой четкости ▶ 63
- Подключение камеры к компьютеру ▶ 65
- Регулировка качества и громкости звука ▶ 74
- Регулировка яркости дисплея ▶ 74
- Смена языка дисплея ▶ 74
- Установка даты и времени ▶ 75
- Форматирование карты памяти ▶ 75
- Устранение неполадок ▶ 84

Содержание

Основные функции	10	Режимы фотосъемки	34
Комплектация	11	Выбор разрешения и качества	35
Устройство камеры	12	Выбор разрешения	35
Значки	14	Выбор качества изображения	35
Включение и выключение камеры	15	Использование таймера	36
Выбор параметров	16	Съемка в темноте	38
Настройка дисплея и звука	18	Предотвращение появления эффекта «красных глаз»	38
Изменение типа отображения информации на дисплее ...	18	Использование вспышки	38
Настройка звука	18	Регулировка чувствительности ISO	39
Фотосъемка	19	Изменение фокусировки камеры	40
Зумирование (увеличение/уменьшение)	20	Макросъемка	40
Уменьшение сотрясения камеры		Использование автофокуса	40
(Оптическая стабилизация изображения, OIS)	21	Настройка области фокусировки	41
Режим помощи при фотосъемке	22	Использование функции обнаружения лиц	42
Советы по получению более четких снимков	23	Обнаружение лиц	42
		Съемка автопортретов	43
Расширенные функции	25	Съемка улыбок	43
Режимы фотосъемки	26	Обнаружение моргания глаз	44
Использование интеллектуального режима	26	Использование функции распознавания лица	44
Использование сюжетного режима	27	Настройка яркости и цвета	45
Гид по композиции кадра	27	Ручная коррекция экспозиции (экспокоррекция, EV)	45
Регулировка экспозиции в режиме «Ночь»	28	Коррекция экспозиции при съемке против света (ACB)	45
Использование режима ретуши	29	Изменение параметров экспоамера	46
Использование режима двойной стабилизации (Dual IS) ..	30	Выбор источника освещения (Баланс белого)	46
Использование режима «Программа»	30	Фотосъемка в режиме «Серия»	48
Запись видео	31	Улучшение фотографий	49
Запись голосовых комментариев	33	Применение стилей	49
Запись голосового комментария	33	Определение собственной тональности RGB	49
Добавление голосового комментария к снимку	33	Настройка фотографий	50

Просмотр/редактирование	51	Приложение	72
Просмотр снимков и видео	52	Меню настроек камеры	73
Включение режима просмотра	52	Открытие меню настроек	73
Просмотр снимков	56	Звук	74
Просмотр видео	57	Дисплей	74
Просмотр голосовых комментариев	58	Параметры	75
Редактирование снимка	59	Сообщения об ошибках	78
Изменение размеров снимка	59	Обслуживание камеры	79
Поворот снимка	59	Чистка камеры	79
Применение стилей	60	Сведения о картах памяти	80
Выбор собственной тональности RGB	60	Сведения о батарее	81
Устранение проблем с экспозицией	61	Общие вопросы	83
Формирование задания печати (DPOF)	62	Перед обращением в центр технического обслуживания	84
Просмотр файлов на ТВ или ТВ высокой четкости	63	Технические характеристики камеры	87
Перенос файлов на компьютер	65	Указатель	92
Для пользователей Windows	65		
Для пользователей Mac	70		
Печать снимков при помощи фотопринера (PictBridge)	71		

Основные функции

В разделе описано расположение элементов управления камеры, значки и основные функции съемки.

Комплектация	11
Устройство камеры	12
Значки	14
Включение и выключение камеры	15
Выбор параметров	16
Настройка дисплея и звука	18
Изменение типа отображения информации на дисплее	18
Настройка звука	18
Фотосъемка	19
Зумирование (увеличение/уменьшение)	20
Уменьшение сотрясения камеры (Оптическая стабилизация изображения, OIS)	21
Режим помощи при фотосъемке	22
Советы по получению более четких снимков	23

Комплектация

При распаковке камеры убедитесь в наличии следующих элементов.



Камера

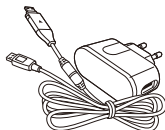

Внешний блок питания/
USB-кабель

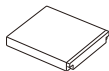

Аккумулятор



Ремешок



Компакт-диск с
программным
обеспечением
(содержит руководство
пользователя)

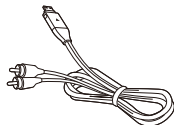

Аудио/видео кабель

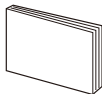

Краткая инструкция пользователя

Дополнительные принадлежности



Чехол для камеры

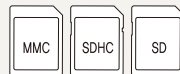

Карты памяти

Включены в комплект камеры

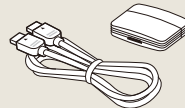

Кабель HDMI/Адаптер HDMI



Иллюстрации могут отличаться от реальных компонентов.

Устройство камеры

Перед началом использования камеры ознакомьтесь с элементами камеры и их функциями.

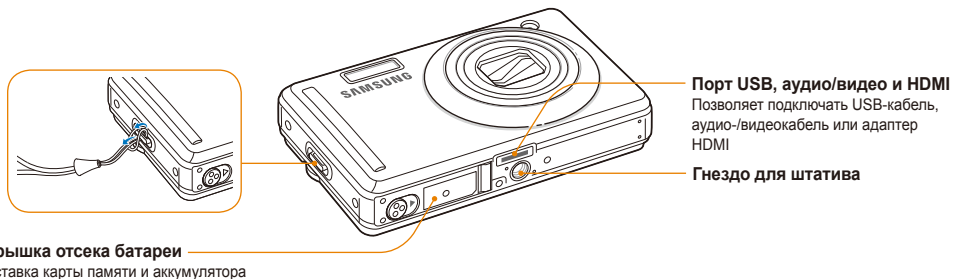
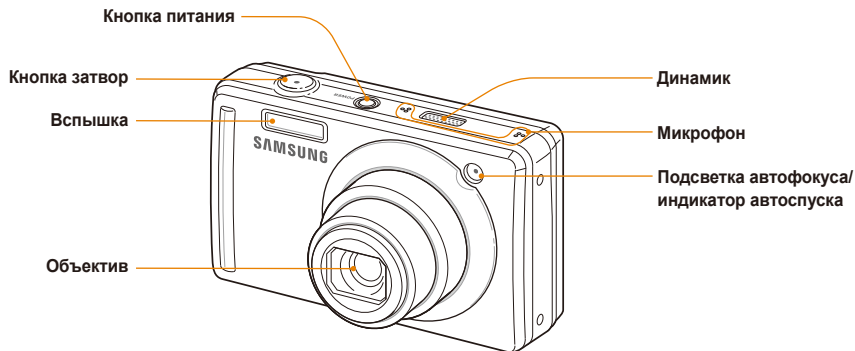

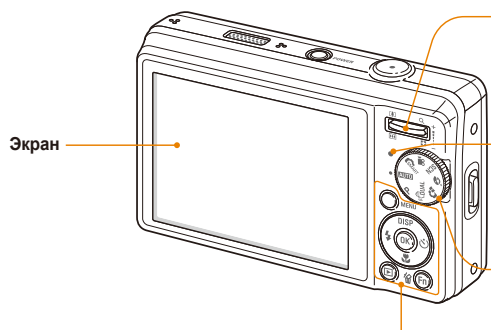

Увеличения или уменьшения зума

- Увеличение или уменьшение в режиме съемки.
- Увеличение фрагментов снимков или просмотр миниатюр фотографий в режиме просмотра.
- Регулировка громкости в режиме просмотра.

Индикатор состояния

- **Мигает:** при сохранении снимка или видеоклипа, при переносе файлов в компьютер, при печати на принтере или при съемке, если объект не в фокусе
- **Горящий:** при подключении к компьютеру или при нахождении в фокусе

Диск выбора режима

Значок	Режим	Описание
	Авто	Быстрая и простая съемка с минимальными настройками
	Программа	Съемка с настройкой параметров
	DUAL IS	Съемка с параметрами, уменьшающими сотрясение камеры
	Помощь в фотосъемке	Советы по съемке и учебная съемка
	Ретушь	Съемка человека с использованием параметров, сглаживающих недостатки лица
	Сюжет	Съемка с параметрами для заданного сюжета
	Видео	Запись видео
	Интелл. режим	Съемка в режиме автоматического определения типа сюжета

Кнопка	Описание
MENU	Доступ к параметрам и меню.
	В режиме съемки При настройке
	Выбор режима экрана Перемещение вверх
	Выбор режима макросъемки Перемещение вниз
	Выбор режима вспышки Перемещение влево
Выбор режима автоспуска Перемещение вправо	
ОК	Подтверждение выбора параметра или меню.
Просмотр	Переход в режим просмотра.
Функция	<ul style="list-style-type: none"> • Доступ к параметрам в режиме съемки. • Удаление файлов в режиме просмотра.

Значки

В зависимости от выбранного режима или установленных параметров отображаются разные значки.

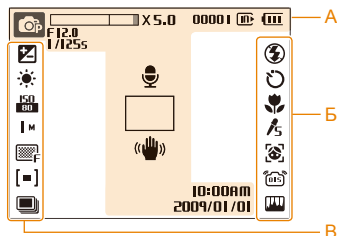

А. Информация

Значок	Описание
	Выбор режима съемки
	Кратность изменения фокусного расстояния
00001	Доступное количество снимков
00:01:00	Доступное время записи
	Встроенная память
	Карта памяти установлена
	<ul style="list-style-type: none"> : полностью заряжена : частично заряжена : требуется зарядка
F12.0 1/125s	Диафрагма и выдержка
	Голосовой комментарий
	Рамка автофокусировки
	Сотрясение камеры
10:00 AM 2009/01/01	Текущие дата и время

Б. Значки справа

Значок	Описание
	Вспышка
	Таймер
	Автофокус
	Стиль фотографии
	Обнаруж. лица
	Оптическая стабилизация изображения (OIS)
	Тон лица
	Ретушь лица
	Настройка изображения (резкость, контрастность, насыщенность)
	Без звука

В. Значки слева

Значок	Описание
	Значение экспозиции
	Баланс белого
	Чувствительность ISO
1 м	Разрешение снимка
320	Разрешение видео
	Качество фотографий
	Частота кадров
	Эксполамер
LT	Большая выдержка
	Режим «Серийная фотосъемка»

Включение и выключение камеры

В разделе описано, как включить камеру.

Нажмите кнопку **[POWER]** (ПИТАНИЕ) для включения или выключения камеры.

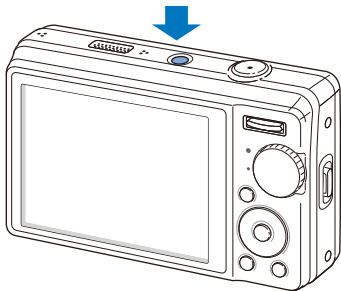

Включение камеры в режиме просмотра

Нажмите кнопку **[▶]**. Камера переходит в режим просмотра сразу после включения.

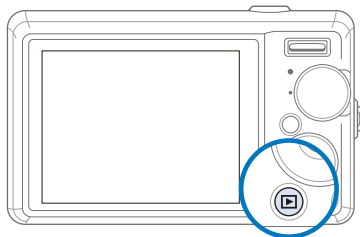

Нажмите и удерживайте кнопку **[▶]** для отключения всех звуков камеры.

Выбор параметров

Можно настроить параметры с помощью кнопки **[MENU]** и клавиш навигации (**[DISP]**, **[↶]**, **[↷]**, **[↻]**).

 Некоторые параметры съемки можно настроить с помощью кнопки **[Fn]**.

- 1 В режиме съемки нажмите кнопку **[MENU]**.
- 2 Используйте кнопки навигации для прокрутки к нужному параметру или меню.
 - Для перемещения влево или вправо нажимайте кнопку **[↶]** или **[↷]**.
 - Для перемещения вверх или вниз нажимайте кнопку **[DISP]** или **[↻]**.

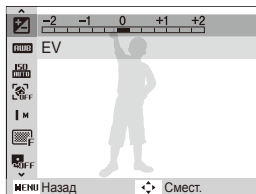

- 3 Нажмите кнопку **[OK]** для подтверждения выбора параметра или меню.

Возврат к предыдущему меню

Нажмите кнопку **[MENU]** для возврата к предыдущему меню.

 Для возврата в режим съемки нажмите кнопку **[Затвор]**.

Например, выберите баланс белого в режиме P

- 1 Установите диск выбора режима в положение **P**.



2 Нажмите кнопку [MENU].



3 Нажмите кнопку [DISP] или [Fn] для прокрутки к меню **Функции**, затем нажмите кнопку [OK] или [OK].

4 Нажмите кнопку [DISP] или [Fn] для прокрутки к параметру **Баланс Белого**, затем нажмите кнопку [OK] или [OK].



5 Нажмите кнопку [Fn] или [Fn] для прокрутки к параметру баланса белого.



6 Нажмите кнопку [OK].

Настройка дисплея и звука

В разделе описано, как настроить основные параметры дисплея по своему выбору.

Изменение типа отображения информации на дисплее

Выбор стиля дисплея в режиме съемки или просмотра.

Нажмите кнопку **[DISP]** несколько раз, чтобы изменить тип дисплея.



Режим	Описание
Съемка	<ul style="list-style-type: none">• Отображать все данные о съемке• Скрыть данные о съемке, кроме доступного числа кадров
Просмотр	<ul style="list-style-type: none">• Отображать данные о текущем снимке• Скрыть данные о текущем файле• Отображение сведений о текущем снимке, кроме параметров съемки и даты создания

Настройка звука

Настройка звукового сигнала, подаваемого камерой во время работы.

- 1 В режиме съемки или просмотра нажмите кнопку **[MENU]**.
- 2 Выберите **Звук** → **Зв сигн** → параметр звука.

Параметр	Описание
Выкл.	Камера не издает звуки.
1/2/3	Камера издает звуки.

- 3 Для возврата к предыдущему режиму нажмите кнопку **[MENU]**.

Фотосъемка

В разделе описаны основные действия по быстрой фотосъемке в режиме Авто.

- 1 Установите диск выбора режима в положение **AUTO**.



- 2 Настройте расположение объекта в кадре.

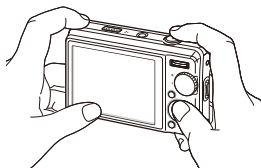

- 3 Для фокусировки слегка нажмите кнопку **[Затвор]**.
 - Зеленая рамка означает, что объект находится в фокусе.

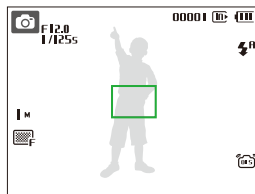

- 4 Нажмите кнопку **[Затвор]**, чтобы сделать снимок.



Советы о том, как получить более четкие снимки, см. на стр. 23.

Зумирование (увеличение/уменьшение)

Снимать крупным планом объекты можно с помощью зума (изменения фокусного расстояния объектива). Используя оба типа зума, можно увеличивать изображение объекта в кадре до 25 раз. Нажмите кнопку [Zoom].

Нажмите кнопку зума вверх, чтобы увеличить изображение объекта в кадре. Нажмите на кнопку зума вниз, чтобы уменьшить изображение объекта в кадре.



Кратность зума, используемого при видеосъемке, отличается от кратности зума, используемого при фотосъемке.

Цифровой зум

Если индикатор зума находится в цифровом диапазоне, камера использует цифровой зум. При использовании цифрового зума качество изображения может снизиться.



- Цифровой зум недоступен в режимах SMART, DUAL, SCN (СЮЖЕТ) (для некоторых сюжетов) и , а также **Обнаруж. лица**.
- При использовании цифрового зума на сохранение снимка может потребоваться больше времени.

Уменьшение сотрясения камеры (Оптическая стабилизация изображения, OIS)

AUTO P SCN

Оптическое уменьшение сотрясения камеры в режиме фотосъемки.

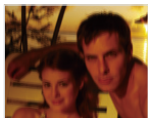



Без стабилизации



Со стабилизацией

- 1 В режиме съемки нажмите кнопку [MENU].
- 2 Выберите **Функции** → **OIS** → опционная функция (можно включить или выключить).

Параметр	Описание
	Выкл.: отключить функцию OIS.
	Вкл.: включить функцию OIS.



- Оптическая стабилизация изображения (OIS) может работать со сбоями в следующих случаях:
 - если камера перемещается, чтобы снять движущийся объект;
 - если используется цифровой зум;
 - если работа камеры сопровождается сильной тряской;
 - при выборе длительной выдержки (например, при выборе параметра **Ночь** в режиме **SCN** (СЮЖЕТ));
 - при низком уровне заряда аккумулятора;
 - при съемке крупным планом.
- При использовании функции OIS со штативом снимки могут оказаться размытыми из-за вибрации датчика OIS. Поэтому при использовании штатива следует отключить функцию OIS.
- При сотрясении камеры изображение будет размытым. В этом случае необходимо выключить и снова включить камеру, чтобы корректно использовать функцию оптической стабилизации изображения (OIS).

Режим помощи при фотосъемке

В этом режиме отображаются советы по съемке. Изучите их, чтобы создавать снимки и видео более высокого качества.

- 1 Установите диск выбора режима на .



- 2 Выберите меню из списка.

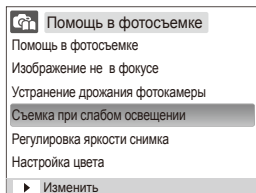

- 3 Выберите вложенное меню.

- 4 Просмотр раздела.

- Нажмите кнопку **[DISP]** или  для отображения предыдущего или следующего экрана.

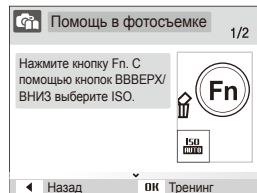

- 5 Нажмите кнопку **[OK]** для пробной съемки.

- Нажмите кнопку **[DISP]** для возврата к списку.



- Нажмите кнопку  для возврата в предыдущее меню.
- При пробной съемке нельзя устанавливать параметры съемки и пользоваться меню.

Советы по получению более четких снимков

Правильно держите камеру



Убедитесь, что объектив ничем не закрыт.

Слегка нажмите кнопку затвора

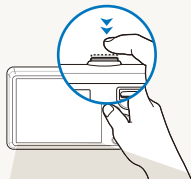

Слегка нажмите кнопку [Затвор] и отрегулируйте фокусировку. Фокус и экспозиция будут настроены автоматически.

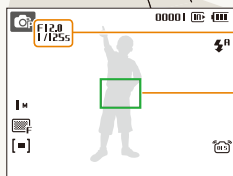

Значение диафрагмы и выдержка будут установлены автоматически.

Рамка фокусировки

- Если рамка зеленого цвета, нажмите кнопку [Затвор] для получения снимка.
- Если рамка красного цвета, сместите кадр и еще раз слегка нажмите кнопку [Затвор].

Уменьшение сотрясения камеры



- Для оптического снижения сотрясения камеры установите параметр оптической стабилизации изображения. (стр. 21)
- Для оптической и цифровой стабилизации камеры выберите режим «**DUAL**». (стр. 30)

Если отображается этот значок

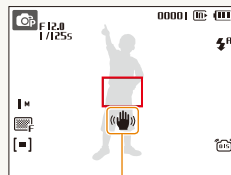

Сотрясение камеры

При съемке в темноте не следует устанавливать режим вспышки **Медл син** или **Выкл.** В этих режимах диафрагма открыта дольше, и может оказаться затруднительным держать камеру неподвижно во время съемки.

- Используйте штатив или установите режим вспышки **Заполн.** (стр. 38)
- Задайте параметры чувствительности ISO. (стр. 39)

Предупреждение о выходе объекта съемки из зоны фокуса

Затруднения при фокусировке могут возникнуть в следующих случаях:

- недостаточна контрастность между объектом и задним планом (если цвет одежды объекта съемки сливается с фоном);
- источник света за объектом слишком яркий;
- объект очень яркий (светится);
- объект содержит предметы с горизонтальным рисунком, например жалюзи;
- объект находится не в центре кадра.



Используйте блокировку фокуса

Для фокусировки слегка нажмите кнопку [Затвор]. Когда объект находится в фокусе, можно переместить кадр для изменения композиции. Чтобы сделать снимок, нажмите кнопку [Затвор].

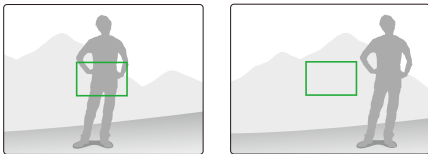

- При съемке в условиях плохого освещения



Включите вспышку. (стр. 38)

- Если объекты быстро движутся

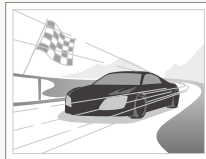

Используйте функцию непрерывной съемки или съемки движущихся объектов. (стр. 48)

Расширенные функции

В разделе описано, как фотографировать, выбирая режим съемки, записывать видео и голосовые комментарии.

Режимы фотосъемки	26
Использование интеллектуального режима	26
Использование сюжетного режима	27
Гид по композиции кадра	27
Регулировка экспозиции в режиме «Ночь»	28
Использование режима ретуши	29
Использование режима двойной стабилизации (Dual IS)	30
Использование режима «Программа»	30
Запись видео	31
Запись голосовых комментариев	33
Запись голосового комментария	33
Добавление голосового комментария к снимку	33

Режимы фотосъемки

Фотосъемка и видеозапись с выбором наиболее оптимального режима для имеющихся условий.

Использование интеллектуального режима

В этом режиме камера автоматически выбирает соответствующие настройки на основе определения типа сюжета. Он будет полезен тем, кто мало знаком с настройками камеры для различных сюжетов.

1 Установите диск выбора режима в положение



2 Настройте расположение объекта в кадре.

- Камера автоматически выберет сюжет. В левом верхнем углу дисплея отобразится значок соответствующего режима.

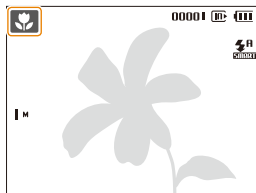

Значок	Описание
	Появляется при съемке пейзажей.
	Появляется при съемке на ярком фоне.
	Появляется при съемке пейзажей ночью. Доступно только при отключенной вспышке.
	Появляется при съемке портретов ночью.

Значок	Описание
	Появляется при съемке пейзажей с использованием подсветки.
	Появляется при съемке портретов с использованием подсветки.
	Появляется при съемке портретов.
	Появляется при съемке объектов на близком расстоянии.
	Появляется при съемке текста на близком расстоянии.
	Появляется, когда камера и объект съемки зафиксированы.
	Появляется при съемке быстро перемещающихся объектов.

3 Для фокусировки слегка нажмите кнопку [Затвор].

4 Чтобы сделать снимок, нажмите кнопку [Затвор].



- Если камере не удалось правильно определить сюжетный режим, не изменится и будут использованы настройки по умолчанию.
- Даже при успешном обнаружении лица камера может не включить режим съемки портрета из-за неудачного расположения объекта съемки или освещения.
- При неблагоприятных условиях, например при сотрясении камеры, при неподходящем освещении или расстоянии до объекта, камера может не выбрать правильный сюжетный режим.
- Даже при использовании штатива режим может быть не распознан при движении объекта съемки.

Использование сюжетного режима

Съемка с параметрами для заданного сюжета.

- 1 Установите диск выбора режима в положение **SCN** (СЮЖЕТЫ).
- 2 Выберите сюжет.

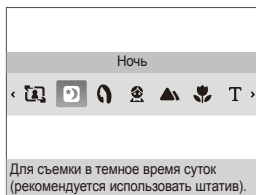

- Чтобы изменить сюжет, нажмите кнопку [MENU] и выберите пункт **Сюжет** → сюжет.
 - Сведения о режиме управления кадром см. в разделе «Гид по композиции кадра».
 - Сведения о режиме «Ночь» см. в разделе «Регулировка экспозиции в режиме «Ночь»» на стр. 28.
- 3 Скомпонуйте кадр и слегка нажмите кнопку [Затвор] для фокусировки.
 - 4 Чтобы сделать снимок, нажмите кнопку [Затвор].

Гид по композиции кадра

Если вы хотите, чтобы вас снял другой человек, вы можете заранее скомпоновать кадр с помощью гида по композиции и сделать макет будущего снимка. Гид по композиции облегчит другому человеку сделать ваш снимок так, как вы его задумали и ему достаточно просто совместить изображение на макете кадра с вашим изображением на дисплее.

- 1 Установите диск выбора режима в положение **SCN** (СЮЖЕТЫ).
- 2 Выберите **Управление кадром**.
- 3 Выберите расположение объекта в кадре и нажмите кнопку [Затвор].
 - Справа и слева от кадра появятся прозрачные направляющие.



4 Попросите другого человека сделать снимок.

- Этот человек должен просто совместить ваше изображение с изображением человека на макете кадра и нажать кнопку **[Затвор]**.

5 Чтобы отключить направляющие, нажмите кнопку **[OK]**.

Регулировка экспозиции в режиме «Ночь»

В режиме «Ночь» можно объединять на фотографии короткие световые вспышки в полосы путем увеличения выдержки. Установите большую выдержку, чтобы увеличить время до закрытия затвора. Чтобы не передержать, увеличьте значение диафрагмы.

- 1 Установите диск выбора режима в положение **SCN** (СЮЖЕТЫ).
- 2 Выберите **Ночь**.
- 3 Нажмите кнопку **[MENU]**.
- 4 Выберите **Функции** → **Длит. Выдержка**.

5 Выберите значение диафрагмы или выдержки.

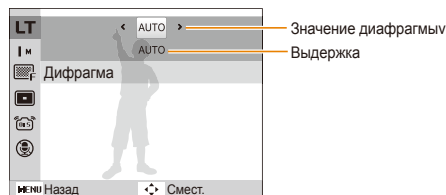

6 Выберите параметр.

- При выборе **AUTO** значение диафрагмы и выдержки устанавливается автоматически.

7 Настройте расположение объекта в кадре и слегка нажмите кнопку **[Затвор]** для фокусировки.

8 Чтобы сделать снимок, нажмите кнопку **[Затвор]**.



Чтобы избежать размытости изображения, используйте штатив.

Использование режима ретуши

Режим ретуши позволяет фотографировать людей с использованием параметров, сглаживающих недостатки лица.

- 1 Установите диск выбора режима в положение .
- 2 Чтобы цвет лица на портрете получился светлее (только лицо), нажмите кнопку **[MENU]**.
- 3 Выберите **Функции** → **Тон лица** → параметр.
 - Чтобы сделать цвет лица на портрете еще более светлым, выберите большее значение параметра.

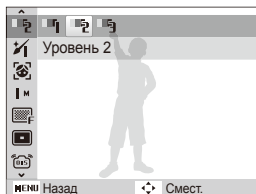

- 4 Чтобы скрыть недостатки лица, нажмите кнопку **[MENU]**.
- 5 Выберите **Функции** → **Ретушь лица** → параметр.
 - Чтобы скрыть большее число недостатков, выберите большее значение параметра.

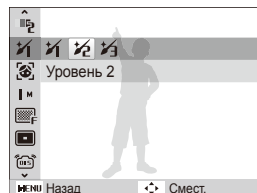

- 6 Настройте расположение объекта в кадре и слегка нажмите кнопку **[Затвор]** для фокусировки.
- 7 Чтобы сделать снимок, нажмите кнопку **[Затвор]**.



Фокусное расстояние будет установлено в значение **Автомакр.**

Использование режима двойной стабилизации (Dual IS)

Уменьшение сотрясения камеры и предотвращение получения размытых фотографий при помощи функций оптической и цифровой стабилизации изображения.

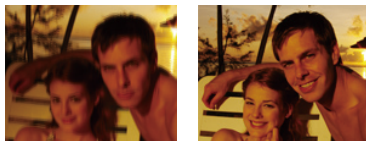

До коррекции

После коррекции

- 1 Установите диск выбора режима в положение  DUAL.
- 2 Настройте расположение объекта в кадре и слегка нажмите кнопку [Затвор] для фокусировки.
- 3 Чтобы сделать снимок, нажмите кнопку [Затвор].



- В этом режиме цифровой зум не работает.
- Оптическая коррекция снимка выполняется только в том случае, если снимок сделан при источнике света, который ярче флуоресцентного.
- Если объект съемки быстро движется, снимок может получиться размытым.
- Для уменьшения сотрясения камеры в разных режимах съемки установите параметр оптической стабилизации изображения (OIS). (стр. 21)

Использование режима «Программа»

В режиме «Программа» задайте различные параметры (кроме выдержки и значения диафрагмы).

- 1 Установите диск выбора режима в положение **P**.
- 2 Задайте параметры. (Список параметров см. в разделе «Режимы фотосъемки».)
- 3 Настройте расположение объекта в кадре и слегка нажмите кнопку [Затвор] для фокусировки.
- 4 Чтобы сделать снимок, нажмите кнопку [Затвор].

Запись видео

Камера позволяет записывать видеоклипы с высокой четкостью продолжительностью до 20 минут. Записанные видеоролики будут сохранены в файле формата H.264 (MPEG4.AVC).



- H.264 (MPEG4 часть10/AVC) – это видеоформат с высокой степенью сжатия, установленный международными стандартизирующими организациями ИСО/МЭК и Международным союзом электросвязи (сектор телекоммуникаций).
- Некоторые карты памяти не поддерживают запись высокой четкости. В таком случае необходимо выбрать более низкое разрешение. (стр. 35)
- При записи в режиме оптической стабилизации изображения (iAFS) может быть записан звук работы камеры.

1 Установите диск выбора режима в положение .

2 Нажмите кнопку [MENU].

3 Выберите **Функции** → **Частота кадров** → частота кадров (количество кадров в секунду).



- По мере увеличения числа кадров действие выглядит естественнее, однако размер файла при этом увеличивается.



Параметр **60кадр/с** доступен только при разрешении видео 320 x 240.

4 Нажмите кнопку [MENU].

5 Выберите **Функции** → **Звукозап** → параметр звука.

Параметр	Описание
	Вкл.: запись видео со звуком. (При использовании функции зума запись звука будет приостановлена.)
	Выкл: запись видео без звука.

6 Задайте прочие необходимые параметры. (Список параметров см. в разделе «Режимы фотосъемки».)

7 Чтобы начать запись, нажмите кнопку [Затвор].

8 Для остановки записи нажмите кнопку [Затвор] еще раз.

Приостановка записи

Камера позволяет сделать паузу во время записи видео. При помощи этой функции можно объединить несколько сюжетов в одном видеоклипе.

Нажмите кнопку **[OK]** для приостановки записи. Для возобновления записи нажмите ее еще раз.

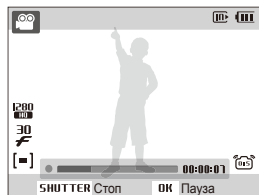

Запись голосовых комментариев

AUTO P QUAL SCN

В разделе описано, как записать голосовой комментарий, который можно прослушать в любое время. Камера позволяет записать короткий комментарий к фотографии, описывающий условия съемки.



Наилучшее качество звука достигается при выполнении записи на расстоянии 40 см от камеры.

Запись голосового комментария

- 1 В режиме съемки нажмите кнопку **[MENU]**.
- 2 Выберите **Функции** → **Звукозап** → **Запись**.
- 3 Для записи нажмите кнопку **[Затвор]**.



- Нажмите кнопку **[OK]** для приостановки и возобновления записи.
 - Можно записывать голосовые комментарии общей продолжительностью до 10 часов.
- 4 Для остановки записи нажмите кнопку **[Затвор]**.
 - Для записи нового голосового сообщения нажмите кнопку **[Затвор]** еще раз.
 - 5 Для переключения в режим съемки нажмите кнопку **[MENU]**.

Добавление голосового комментария к снимку

- 1 В режиме съемки нажмите кнопку **[MENU]**.
- 2 Выберите **Функции** → **Звукозап** → **Коммент.**
- 3 Настройте расположение объекта в кадре и сделайте снимок.
 - Запись голосового комментария начнется сразу же после выполнения снимка.
- 4 Запишите короткий голосовой комментарий (максимум 10 секунд).
 - Для прекращения записи голосового комментария нажмите кнопку **[Затвор]**.

Режимы фотосъемки

Как правильно выбрать и настроить режим фотосъемки

Выбор разрешения и качества	35	Настройка яркости и цвета	45
Выбор разрешения	35	Ручная коррекция экспозиции (экспокоррекция, EV)	45
Выбор качества изображения	35	Коррекция экспозиции при съемке против света (ACB)	45
Использование таймера	36	Изменение параметров экспомера	46
Съемка в темноте	38	Выбор источника освещения (Баланс белого)	46
Предотвращение появления эффекта «красных глаз»	38	Фотосъемка в режиме «Серия»	48
Использование вспышки	38	Улучшение фотографий	49
Регулировка чувствительности ISO	39	Применение стилей	49
Изменение фокусировки камеры	40	Определение собственной тональности RGB	49
Макросъемка	40	Настройка фотографий	50
Использование автофокуса	40		
Настройка области фокусировки	41		
Использование функции обнаружения лиц	42		
Обнаружение лиц	42		
Съемка автопортретов	43		
Съемка улыбок	43		
Обнаружение моргания глаз	44		
Использование функции распознавания лица	44		

Выбор разрешения и качества





В разделе описано, как менять параметры разрешения и качества изображения.

Выбор разрешения

При увеличении разрешения фотография или видеозапись содержит большее число пикселей, поэтому ее можно распечатать на бумаге большего размера или воспроизвести на экране с более широким форматом. При использовании высокого разрешения также увеличивается размер файла.

Во время съемки фотографии:

- 1 В режиме съемки нажмите кнопку [MENU].
- 2 Выберите **Функции** → **Размер фото** → параметр.

Параметр	Описание
 12M	4000 X 3000: печать на бумаге формата A1.
 10M	3984 X 2656: печать широкоформатных фотографий (с соотношением сторон 3:2) на бумаге формата A2.
 9M	3968 X 2232: печать панорамных фотографий (с соотношением сторон 16:9) на бумаге формата A2 или просмотр на ТВ высокой четкости.
8M	3264 X 2448: печать на бумаге формата A3.
5M	2592 X 1944: печать на бумаге формата A4.
3M	2048 X 1536: печать на бумаге формата A5.
 2M	1920 X 1080: печать на бумаге формата A5 или просмотр на ТВ высокой четкости.
1M	1024 X 768: вложение в сообщение электронной почты.

Во время записи видео:

- 1 В режиме  нажмите кнопку [MENU].
- 2 Выберите **Функции** → **Размер ролика** → параметр.

Параметр	Описание
 1280 HQ	1280 X 720 HQ: просмотр файлов высокого качества на ТВ высокой четкости.
1280	1280 X 720: просмотр файлов на ТВ высокой четкости.
640	640 X 480: просмотр файлов на экране телевизора.
320	320 X 240: публикация на веб-странице.

Выбор качества изображения

Снимаемые фотографии сжимаются и сохраняются в формате JPEG. Чем выше качество изображения, тем больше размер файла.

- 1 В режиме съемки нажмите кнопку [MENU].
- 2 Выберите **Функции** → **Качество** → параметр.

Параметр	Описание
 SF	Отличное
 F	Хорошее
 N	Норма

Параметры могут отличаться в зависимости от режима съемки.

Использование таймера

AUTO P DUAL SCN SMART

В разделе описана установка таймера для съемки в режиме автоспуска.

1 В режиме съемки нажмите кнопку [ON/OFF].

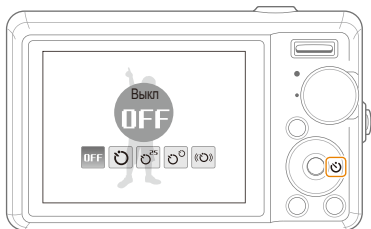

2 Выберите параметр.

Параметр	Описание
OFF	Выкл: таймер отключен.
	10 сек.: съемка фотографии через 10 с.
	2 сек.: съемка фотографии через 2 с.
	Двойной: съемка фотографии через 10 секунд и последующая съемка через 2 секунды.
	Таймер движения: обнаружение движения и фотосъемка. (стр. 37)

Параметры могут отличаться в зависимости от режима съемки.

3 Для включения таймера нажмите кнопку [Затвор].

- Мигает индикатор подсветки автофокуса/индикатор автоспуска. Съемка фотографии будет выполнена автоматически по истечении заданного интервала времени.



- Для отмены автоспуска нажмите кнопку [ON/OFF].
- В зависимости от того, какие настройки выбраны для функции обнаружения лица, функция таймера или некоторые ее параметры могут быть недоступны.

Использование таймера движения

- 1 В режиме съемки нажмите кнопку [📷].
- 2 Выберите «📷».
- 3 Нажмите кнопку [Затвор].
- 4 Отойдите на расстоянии не более 3 м от камеры и оставайтесь там в течение 6 с после нажатия кнопки [Затвор].
- 5 Чтобы включить автоспуск, сделайте какое-нибудь движение, например махните рукой.
 - Подсветка автофокуса/индикатор автоспуска начнет быстро мигать, когда камера обнаружит движение.

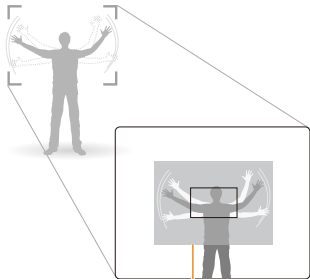

Диапазон обнаружения для таймера движения

- 6 Примите нужную позу для снимка, пока подсветка автофокуса/индикатор автоспуска мигает.

- Подсветка автофокуса/индикатор автоспуска перестанет мигать непосредственно перед тем, как камера автоматически сделает снимок.

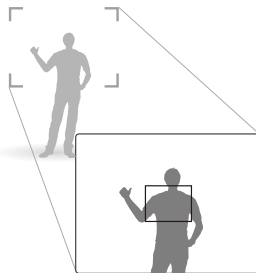

Автоспуск при движении может не работать в следующих случаях:

- вы находитесь на расстоянии больше 3 м от камеры;
- ваши движения слишком незначительны;
- слишком яркий свет или засветка.

Съемка в темноте

В разделе описана фотосъемка ночью или при слабом освещении.

Предотвращение появления эффекта «красных глаз»

AUTO P  SCN

Если вспышка срабатывает во время фотографирования человека в темноте, может появиться эффект «красных глаз». Чтобы избежать этого, выберите режим **Красн.гл.** или **Устр.кр.глаз.**



Использование вспышки





AUTO P  SCN 

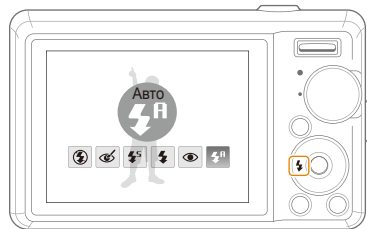



Вспышка используется при съемке в темноте или когда требуется, чтобы на фотографии было больше света.

1 В режиме съемки нажмите кнопку [].



2 Выберите параметр.

Параметр	Описание
	Выкл: <ul style="list-style-type: none">• вспышка не срабатывает;• при съемке в условиях слабого освещения появится сообщение о сотрясении камеры ().
	Авто: вспышка будет автоматически настроена для определенного сюжета в режиме  .

Параметр	Описание
	<p>Устр.кр.глаз*:</p> <ul style="list-style-type: none"> вспышка срабатывает, если объект или фон затемнен; эффект «красных глаз» устраняется камерой путем расширенного программного анализа.
	<p>Медл син:</p> <ul style="list-style-type: none"> вспышка срабатывает, а затвор остается открытым дольше; выберите, если требуется рассеянный свет, чтобы показать на фотографии больше деталей фона; чтобы избежать размытости изображения, используйте штатив.
	<p>Заполн:</p> <ul style="list-style-type: none"> вспышка срабатывает при каждой съемке; интенсивность света настраивается автоматически.
	<p>Красн гл*:</p> <ul style="list-style-type: none"> вспышка срабатывает, если объект или фон затемнен; эффект «красных глаз» устраняется камерой.
	<p>Авто: вспышка срабатывает автоматически, если объект или фон затемнен.</p>

Параметры могут отличаться в зависимости от режима съемки.

* Между двумя срабатываниями вспышки предусмотрен интервал времени. Не перемещайте камеру, пока вспышка не сработает дважды.



- Вспышка недоступна при серийной съемке и в режимах **Автопортрет** и **Моргание глаз**.
- Убедитесь, что объекты находятся на рекомендуемом расстоянии от вспышки. (стр. 87)
- При наличии отблесков или пыли в воздухе на фотографии могут появиться небольшие пятна.

Регулировка чувствительности ISO ^P

Чувствительность ISO — это мера чувствительности фотопленки к свету по стандарту Международной организации по стандартизации (ISO — International Organisation for Standardisation). Чем выше выбранная чувствительность ISO, тем более чувствительной к свету становится камера. При высокой чувствительности ISO можно получить высококачественные фотографии без использования вспышки.

1 В режиме съемки нажмите кнопку [MENU].

2 Выберите **Функции** → **ISO** → параметр.

- Выберите  для использования подходящей чувствительности ISO в зависимости от яркости объекта и освещения.



- Чем выше выбранная чувствительность ISO, тем больше шумов может появиться на изображении.
- В режиме **Движение** для чувствительности ISO устанавливается значение **Авто**.
- При установке значения ISO 3200 можно выбрать разрешение не более 3 Мпикс.

Изменение фокусировки камеры

В разделе описано, как отрегулировать фокусировку камеры соответственно вашим требованиям.

Макросъемка

Режим макросъемки используется для съемки объектов с близкого расстояния, например цветов или насекомых. Параметры макросъемки см. в разделе «Использование автофокуса».



- Старайтесь держать камеру неподвижно для предотвращения размытости фотографий.
- Выключите вспышку, если расстояние до объекта не превышает 40 см.



Использование автофокуса

Для съемки четких фотографий выберите подходящую фокусировку в соответствии с расстоянием до объекта.

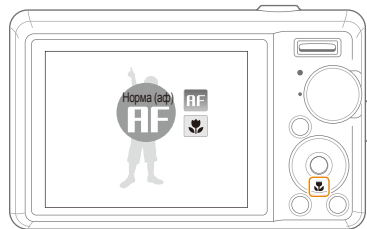
1 В режиме съемки нажмите кнопку [].



2 Выберите параметр.

Параметр	Описание
	Норма (аф): фокусировка на объекте, удаленном более чем на 80 см.
	Макро: фокусировка на объекте, находящемся на расстоянии от 5 до 80 см (с использованием зума — от 50 до 80 см).
	Автомакр.: фокусировка на объекте, удаленном более чем на 5 см (при использовании зума — более чем на 50 см).



Параметры могут отличаться в зависимости от режима съемки.

Настройка области фокусировки

AUTO P  SCN

Можно получить более четкие фотографии, выбрав подходящую зону фокусировки, которая зависит от расположения объекта в сюжете.

- 1 В режиме съемки нажмите кнопку [MENU].
- 2 Выберите **Функции** → **Зона фокусир** → параметр.

Параметр	Описание
	Центральн.АФ: фокусировка по центру (используется, если объекты расположены в центре).
	Многосегм.АФ: фокусировка на одной или более областей из девяти.

Параметры могут отличаться в зависимости от режима съемки.

Использование функции обнаружения лиц

AUTO P QUAL SCN

Если используется функция обнаружения лиц, камера может автоматически обнаруживать лицо человека. При фокусировке на лице человека экспозиция настраивается автоматически. Функция **Моргание глаз** позволяет фотографировать легко и быстро, обеспечивая обнаружение закрытых глаз в кадре; функция **Улыбка** предназначена для съемки улыбающихся лиц. Можно также использовать функцию **Автоматическое распознавание лиц** для запоминания лиц и установки приоритетов фокусировки.



- Обнаружение лиц неэффективно в следующих случаях:
 - объект находится далеко от камеры (рамка фокусировки отображается оранжевым цветом при выборе функций **Улыбка** и **Моргание глаз**);
 - при чрезмерном освещении или чрезмерной затененности;
 - человек не смотрит в камеру;
 - человек надел солнцезащитные очки или маску;
 - съемка производится против света или в условиях неустойчивого освещения;
 - выражение лица объекта съемки существенно изменилось.
- Обнаружение лиц недоступно, если используются стили и насыщенность.
- При использовании функции обнаружения лица цифровой зум не работает.
- В зависимости от того, какие настройки выбраны для функции обнаружения лица, функция таймера или некоторые ее параметры могут быть недоступны.
- Параметры могут отличаться в зависимости от режима съемки.

Обнаружение лиц

Ваша камера способна автоматически обнаруживать лица в кадре (до 10 лиц).

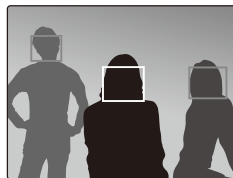

- 1 В режиме съемки нажмите кнопку [MENU].
- 2 Выберите **Функции** → **Обнаруж. лица** → **Норма**.
 - Лицо человека, находящегося на наиболее близком расстоянии, отображается в белой рамке фокусировки, а остальные лица — в серых рамках фокусировки.



Чем ближе объекты расположены к камере, тем быстрее выполняется обнаружение лиц.

Съемка автопортретов

Съемка автопортрета. Будет установлено близкое фокусное расстояние, и камера издаст звуковой сигнал.



- 1 В режиме съемки нажмите кнопку **[MENU]**.
- 2 Выберите **Функции** → **Обнаруж. лица** → **Автопортрет**.
- 3 Когда прозвучит краткий звуковой сигнал, нажмите кнопку **[Затвор]**.



Чтобы включить или отключить звуковой сигнал, выберите параметр **Автопортрет** в настройках звука. (стр. 74)

Съемка улыбок

Камера автоматически спускает затвор при обнаружении улыбающегося лица.

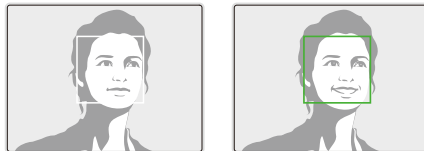

- 1 В режиме съемки нажмите кнопку **[MENU]**.
- 2 Выберите **Функции** → **Обнаруж. лица** → **Улыбка**.
 - Если человек широко улыбается, камера быстрее обнаруживает улыбку.

Обнаружение моргания глаз

Если камера обнаруживает, что глаза закрыты, выполняется последовательная съемка двух фотографий.



- 1 В режиме съемки нажмите кнопку [MENU].
- 2 Выберите **Функции** → **Обнаруж. лиц** → **Моргание глаз**.



- Держите камеру неподвижно, пока на экране отображается надпись «Идет съемка».
- Если не удалось обнаружить моргание глаз, появляется сообщение «Фото с закрытыми глазами.». Сделайте другое фото.

Использование функции распознавания лица

Камера автоматически запоминает лица, которые вы часто фотографируете (до 10 лиц). Эта функция позволяет автоматически установить приоритет фокусировки на лицах этих людей. Данная функция доступна только при использовании карты памяти.

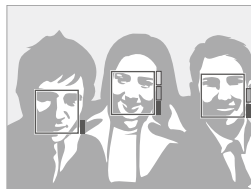

- 1 В режиме съемки нажмите кнопку [MENU].
- 2 Выберите **Функции** → **Обнаруж. лиц** → **Автоматическое распознавание лиц**.
 - Приоритет лиц отображается на индикаторе уровня, после кадров.



- Камера может некорректно распознать и зарегистрировать лицо человека. Это зависит от условий освещения, позы или выражения лица человека, а также наличия или отсутствия очков.
- Камера может распознавать лица и отображать индикатор уровня, даже если лица не были ранее зарегистрированы.
- Зарегистрированные лица можно просматривать в режиме просмотра согласно приоритету (стр. 53). Даже если лица зарегистрированы, они могут не распознаваться в режиме воспроизведения.
- Если камерой уже зарегистрированы десять лиц, при попытке распознавания еще одного лица с наименьшим приоритетом будет заменено новым.
- Камера способна распознать до трех лиц в одном сюжете.
- Когда камера не распознает лица, она все равно обнаруживает их, но не устанавливает приоритета.
- Лица можно регистрировать вручную на уже сделанных фотографиях (стр. 52).

Настройка яркости и цвета

Раздел посвящен регулировке яркости и цвета для повышения качества изображения.

Ручная коррекция экспозиции (экспокоррекция, EV)

В зависимости от яркости внешнего света ваши снимки могут получиться слишком светлыми или темными. В этом случае можно вручную скорректировать экспозицию, уменьшив или увеличив значение EV, чтобы снимки получились лучше.



Темнее (-)



Нейтрально (0)



Ярче (+)

- 1 В режиме съемки нажмите кнопку **[MENU]**.
- 2 Выберите **Функции** → **EV**.
- 3 Выберите значение для настройки экспозиции.



- После регулировки экспозиции выбранные параметры сохраняются. Может потребоваться снова изменить экспозицию, чтобы избежать переэкспонирования или недоэкспонирования.
- Если выбор подходящей экспозиции затруднителен, выберите режим **АЕВ** (автоматическая экспозиционная вилка). Выполняется съемка фотографий с различными экспозициями: обычная, недоэкспонированная и переэкспонированная. (стр. 48)

Коррекция экспозиции при съемке против света (АСВ)

Если источник света находится позади объекта или существует сильный контраст между объектом и фоном, на фотографии объект может получиться затемненным. В этом случае выберите функцию автоматического баланса контрастности (АСВ).





Без АСВ



С использованием АСВ

- 1 В режиме съемки нажмите кнопку **[MENU]**.
- 2 Выберите **Функции** → **АСВ** → параметр.

Параметр	Описание
	Выкл.: функция АСВ выключена.
	Вкл.: функция АСВ включена.



- Функция АСВ всегда включена в режиме **AUTO**.
- При использовании данной функции задать параметры серийной съемки нельзя.

Изменение параметров экспомера



Режим экспомера представляет метод измерения камерой количества света. Яркость и освещенность фотографии изменяется в зависимости от выбранного режима экспомера.

- 1 В режиме съемки нажмите кнопку [MENU].
- 2 Выберите **Функции** → **Экспомер**.

Параметр	Описание
[☐]	<p>Мульти:</p> <ul style="list-style-type: none"> • сюжет разделяется на несколько областей, затем выполняется измерение интенсивности света в каждой области. • Подходит для съемки обычных фотографий.
[•]	<p>Точечный:</p> <ul style="list-style-type: none"> • измеряется только интенсивность света в самом центре кадра. • если объект не находится в центре кадра, фотография может получиться неправильно экспонированной. • подходит для фотографирования объекта против света.
[☉]	<p>Центр-взвешен: (Центро-взвешенный)</p> <ul style="list-style-type: none"> • замер экспозиции по всей площади кадра, но при выборе экспозиции учитывается освещенность лишь в центральной части кадра. • рекомендуется для съемки фотографий, на которых объект находится в центре кадра.

Выбор источника освещения (Баланс белого)



Цвет фотографии зависит от типа и качества источника света. Если вы хотите, чтобы изображение на фотографии было реалистичным, выберите соответствующие условия освещения для калибровки баланса белого, например «Авто бб», «Дневной свет», «Облачно» или «Лампы накал.».



AWB (Авто бб)



☀ (Дневной свет)



☁ (Облачно)



☀💡 (Лампы накал.)

- 1 В режиме съемки нажмите кнопку [MENU].
- 2 Выберите **Функции** → **Баланс Белого** → параметр.

Значок	Описание
	Авто бб: использование автоматических настроек в зависимости от условий освещенности.
	Дневной свет: выбирается при съемке на улице в солнечный день.
	Облачно: выбирается при съемке на улице в облачную погоду или в тени.
	Лампы дн.св.хб: выбирается при съемке в условиях освещенности лампами дневного света или трехстороннем люминесцентном освещении.
	Лампы дн.св.тб: выбирается при съемке в условиях белого люминесцентного освещения.
	Лампы накал.: используется при съемке в помещении при включенных лампах накаливания или галогеновых лампах.
	Измерение: затвор (Польз. установки): использование предопределенных настроек.

Определение собственного баланса белого

- 1 В режиме съемки нажмите кнопку [MENU].
- 2 Выберите **Функции** → **Баланс Белого** → **Измерение: затвор**.
- 3 Направьте объектив на белый лист бумаги.

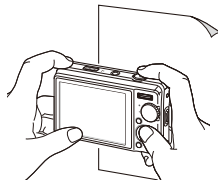

- 4 Нажмите кнопку [Затвор].

Фотосъемка в режиме «Серия» P SCN

Съемка быстро перемещающихся объектов, естественных выражений лиц и жестов может быть затруднительной. В этом случае выберите один из режимов съемки серии кадров.



- 1 В режиме съемки нажмите кнопку [MENU].
- 2 Выберите **Функции** → **Тип съемки** → параметр.

Параметр	Описание
	Покадровая: съемка одной фотографии.
	Непрерывная: <ul style="list-style-type: none">• пока вы удерживаете нажатой кнопку [Затвор], камера непрерывно фотографирует;• максимальное число фотографий зависит от емкости карты памяти.
	Движение: <ul style="list-style-type: none">• При нажатой кнопке [Затвор] камера делает снимки разрешением VGA (6 кадров в секунду, но не более 30 снимков).• фотографии показываются автоматически, а затем сохраняются.

Параметр	Описание
	АЕВ: <ul style="list-style-type: none">• съемка трех фотографий с различными значениями экспозиции: обычная, недоэкспонированная и переэкспонированная;• чтобы избежать размытости снимков, используйте штатив.

Параметры могут отличаться в зависимости от режима съемки.

	<ul style="list-style-type: none">• Использование вспышки, автоспуска и функции АСВ возможно только в режиме Покадровая.• При выборе режима Движение устанавливается разрешение VGA и значение Авто для скорости ISO.
--	---

Улучшение фотографий

В разделе описаны способы улучшения фотографий путем применения стилей и цветов, изменения некоторых настроек.

Применение стилей AUTO P SCN SCN

К фотографии можно применить различные эффекты, например «Мягкая», «Высокая» или «Лес».



Мягкая



Высокая



Лес

- 1 В режиме съемки нажмите кнопку **[MENU]**.
- 2 Выберите **Функции** → **Сел.Фотостиля** → параметр.
 - Выберите **Пользов. модель RGB**, чтобы определить собственную тональность RGB.



- Выберите **Норма**, если необходимо использовать функцию обнаружения лиц.
- В зависимости от выбранного стиля фотографии некоторые параметры настройки изображения недоступны.

Определение собственной тональности RGB

- 1 В режиме съемки нажмите кнопку **[MENU]**.
- 2 Выберите **Функции** → **Сел.Фотостиля** → **Пользов. модель RGB**.
- 3 Выберите цвет (R: красный, G: зеленый, B: синий).

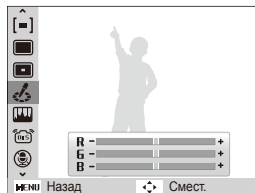

- 4 Задайте количество выбранного цвета.
(-: для уменьшения или +: для увеличения)

Настройка фотографий P

Камера позволяет настраивать контрастность, резкость и насыщенность фотографий.

- 1 В режиме съемки нажмите кнопку [MENU].
- 2 Выберите **Функции** → **Регул изображ.**
- 3 Выберите параметр настройки.
 - Контраст.
 - Резкость
 - Насыщенность
- 4 Выберите значение, чтобы отрегулировать соответствующий параметр.

Параметр «Контраст.»	Описание
-	Уменьшение цвета и яркости.
+	Увеличение цвета и яркости.

Параметр «Резкость»	Описание
-	Смягчение краев фотографии (используется для изменения фотографий на ПК).
+	Увеличение резкости краев для повышения четкости фотографий. При этом также могут увеличиться шумы на фотографии.

Параметр «Насыщенность»	Описание
-	Уменьшение насыщенности.
+	Увеличение насыщенности.



- Выберите **0**, если хотите применить какие-либо эффекты. (используется для печати)
- В зависимости от выбранных параметров настройки изображения некоторые стили фотографии недоступны.

Просмотр/ редактирование

Научитесь просматривать снимки, видео или голосовые комментарии, а также редактировать снимки и видео. А также узнайте о том, как подключать камеру к компьютеру, фотопринтеру, телевизору или телевизору высокой четкости.

Просмотр снимков и видео	52
Включение режима просмотра	52
Просмотр снимков	56
Просмотр видео	57
Просмотр голосовых комментариев	58
Редактирование снимка	59
Изменение размеров снимка	59
Поворот снимка	59
Применение стилей	60
Выбор собственной тональности RGB	60
Устранение проблем с экспозицией	61
Формирование задания печати (DPOF)	62
Просмотр файлов на ТВ или ТВ высокой четкости	63
Перенос файлов на компьютер	65
Для пользователей Windows	65
Для пользователей Mac	70
Печать снимков при помощи фотопринтера (PictBridge)	71

Просмотр снимков и видео

В разделе описан просмотр снимков, просмотр видео, прослушивание голосовых комментариев и управление файлами.

Включение режима просмотра

Просматривайте снимки или воспроизводите видео и голосовые комментарии, хранящиеся в камере.

- 1 Нажмите кнопку [▶].
 - Будут отображены последние снимки или записи.
 - Если камера была выключена, то она включится.
- 2 Нажмите кнопку [⚡] или [😊] для прокрутки файлов.
 - Нажмите и удерживайте кнопку [⚡] или [😊] для быстрого просмотра файлов.



Для просмотра файлов, хранящихся во встроенной памяти, необходимо вынуть карту памяти.

Экран в режиме просмотра

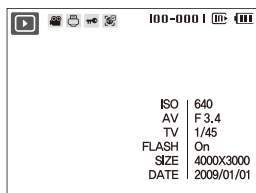

Значок	Описание
	Снимок содержит голосовой комментарий
	Видеофайл

Значок	Описание
	Заданы снимки для печати (DPOF)
	Защищенный файл
	На фотографии находится зарегистрированное лицо; Данная функция доступна только при использовании карты памяти.
100-0001	Имя папки — имя файла

Запоминание лиц

Камера позволяет запоминать лица на фотографиях для дальнейшей классификации в интеллектуальном альбоме. Данная функция доступна только при использовании карты памяти.

- 1 В режиме просмотра выберите фотографию и нажмите кнопку [MENU].
- 2 Выберите **Параметры файла** → **Функция регистрации лица** → **Да**.
 - Если на фотографии имеется несколько лиц, выберите то из них, которое требуется зарегистрировать, нажмите кнопку [Fn] и выберите пункт **Да**.
- 3 Выберите **Да**.



- Вы можете запомнить до трех лиц.
- Если камерой уже зарегистрировано три лица в менеджере альбома, при регистрации нового последнее лицо будет заменено новым.

Просмотр файлов по категориям в Менедж. альбома

Просмотр файлов и управление ими по категориям, например по датам, типам файлов или неделям.

- 1 В режиме просмотра сдвиньте [Zoom] вниз.
- 2 Нажмите кнопку [MENU].
- 3 Выберите категорию.



Параметр	Описание
Тип	Просмотр файлов по дате сохранения.
Дата	Просмотр файлов по типам.
Цвет	Просмотр файлов по дате сохранения.
Неделя	Просмотр файлов по доминирующим цветам изображения.
Вид	Просмотр файлов по распознанным лицам (до 15 человек).



Изменение категории и реорганизация файлов могут занять некоторое время.

- 4 Нажмите кнопку [⚡] или [☺] для просмотра файлов.
 - Нажмите и удерживайте кнопку [⚡] или [☺] для выбора даты, типа файла, дня недели или цвета.
- 5 Нажмите кнопку [OK] для возврата к обычному виду.

Просмотр файлов в виде миниатюр

Просмотр миниатюр файлов.



В режиме воспроизведения сдвиньте вниз [Zoom], чтобы вывести на экран 9 или 20 миниатюр (для возврата в предыдущий режим сдвиньте [Zoom] вверх).

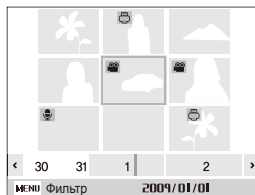

Выполнить	этого:
Переход между файлами	Нажмите кнопку [DISP], [☺], [⚡] или [☺].
Удаление файлов	Нажмите кнопку [Fn] и выберите Да.

Защита файлов

Защитите файлы от случайного удаления.

- 1 В режиме просмотра нажмите кнопку **[MENU]**.
- 2 Выберите **Параметры файла** → **Защита** → **Выбор**.
 - Чтобы установить защиту файлов, выберите **Все** → **Защитить**.
- 3 Выберите нужные файлы и нажмите кнопку **[OK]**.
 - Для отмены выбора нажмите кнопку **[OK]**.

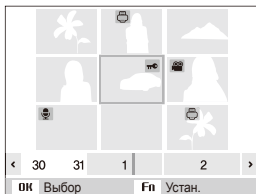

- 4 Нажмите кнопку **[Fn]**.

Удаление файлов

Удаление файлов по отдельности или всех сразу. Невозможно удалить защищенные файлы.

Чтобы удалить один файл, выполните следующие действия.

- 1 В режиме просмотра выберите фотографию и нажмите кнопку **[Fn]**.
- 2 Для удаления файла выберите **Да**.

Чтобы удалить несколько файлов, выполните следующие действия.

- 1 В режиме просмотра нажмите кнопку **[Fn]**.
- 2 Выберите **Удал. несколько**.
- 3 Выберите нужные файлы и нажмите кнопку **[OK]**.
 - Для отмены выбора нажмите кнопку **[OK]**.
- 4 Нажмите кнопку **[Fn]**.
- 5 Выберите **Да**.

Чтобы удалить все файлы, выполните следующие действия.

- 1 В режиме просмотра нажмите кнопку **[MENU]**.
- 2 Выберите **Параметры файла** → **Удалить** → **Все** → **Да**.

Использование корзины

После активации корзины выбранные для удаления файлы не удаляются сразу, а перемещаются в корзину. Это возможно только для одиночных или выбранных файлов: если вы решите удалить все файлы, они не будут помещены в корзину.

Чтобы активировать корзину, выполните следующие действия.

- 1 В режиме просмотра нажмите кнопку **[MENU]**.
- 2 Выберите **Параметры файла** → **Корзина** → **Вкл..**

Чтобы восстановить файлы из корзины, выполните следующие действия.

- 1 В режиме просмотра нажмите кнопку **[MENU]**.
- 2 Выберите **Параметры файла** → **Корзина** → **Восстановить**.



- Эта функция не применима к видео или голосовым комментариям.
- При использовании корзины удаление файлов может занять больше времени.
- При форматировании встроенной памяти все файлы в корзине будут удалены.
- Корзина может содержать файлы общим объемом до 10 МБ. В случае превышения этого ограничения камера спрашивает, не хотите ли вы очистить корзину. Выберите **Да**, чтобы очистить корзину, или **Нет**, чтобы удалить только текущий файл.

Копирование файлов на карту памяти

Файлы, сохраненные во встроенной памяти, можно скопировать на карту памяти.

- 1 В режиме просмотра нажмите кнопку **[MENU]**.
- 2 Выберите **Параметры файла** → **Копия**.
- 3 Для копирования файлов выберите **Да**.

Просмотр снимков

Можно увеличивать фрагменты фото или просматривать фотографии как слайды.

Увеличение снимка



В режиме просмотра сдвиньте [Zoom] вверх, чтобы увеличить фотографию (для уменьшения сдвиньте [Zoom] вниз).

Увеличенный фрагмент и масштаб отображаются в верхней части экрана. Максимальный масштаб увеличения зависит от разрешения.



Выполнить	этого:
Переместить увеличенную область	Нажмите кнопку [DISP], [👁️], [📏] или [🔄].
Подрезать увеличенный снимок	Нажмите кнопку [OK] (снимок будет сохранен как новый файл).

Запуск просмотра слайд-шоу

При показе слайдов можно использовать эффекты и аудиозаписи.

- 1 В режиме просмотра нажмите кнопку [MENU].
- 2 Выберите **Мультислайдшоу**.
- 3 Выберите параметры эффекта слайд-шоу.
 - Перейдите к шагу 5, чтобы начать показ без эффектов.

Параметр	Описание
Изображ.	Выбор снимков, которые нужно просмотреть в режиме показа слайдов. <ul style="list-style-type: none"> • Все: просмотр всех снимков в режиме показа слайдов.
	<ul style="list-style-type: none"> • Дата: просмотр снимков, сделанных в определенную дату, в режиме показа слайдов. • Выбор: просмотр выбранных снимков в режиме показа слайдов.
	<ul style="list-style-type: none"> • Выбор переходного эффекта.
Эффект	<ul style="list-style-type: none"> • Выберите Выкл. для отключения всех эффектов.
Интервал	<ul style="list-style-type: none"> • Установите интервал показа снимков.
	<ul style="list-style-type: none"> • Данная функция доступна, если эффекты отключены Выкл.
	<ul style="list-style-type: none"> • Если при использовании этой функции для эффектов задано значение, отличное от Выкл., будет установлен интервал в 1 сек.
Мелодия	Выберите аудиозапись для фонового просмотра.

4 Выберите эффект для слайд-шоу.

5 Выберите **Пуск** → **Однократно**.

- Для автоматического повтора слайд-шоу выберите **Непрерывно**.
- Нажмите кнопку **[OK]** для приостановки и возобновления показа слайд-шоу.

Просмотр видео

В этом режиме можно воспроизвести видео, захватить кадр видеозаписи или кадрировать видео.

1 В режиме просмотра выберите видео и нажмите кнопку **[OK]**.



2 Для управления просмотром используйте следующие кнопки.

Нажмите кнопку	Выполнить
	Переход назад.
[OK]	Приостановка и возобновление просмотра.
	Переход вперед.
[Zoom] увеличение или уменьшение	Регулировка громкости звука.

Обрезка видео во время просмотра

- 1 Нажмите кнопку **[OK]** в точке, где хотите начать новую видеозапись, затем сдвиньте **[Zoom]** вверх.
- 2 Нажмите кнопку **[OK]** для возобновления просмотра.
- 3 Нажмите кнопку **[OK]** в точке, где хотите завершить новую видеозапись, затем сдвиньте **[Zoom]** вверх.
- 4 Выберите **Да**.



- Исходный видеофайл должен иметь продолжительность не менее 10 секунд.
- Отредактированный видеофайл будет сохранен как новый файл.

Захват изображения при просмотре видео

- 1 Нажмите кнопку **[OK]** там, где хотите сохранить неподвижное изображение.
- 2 Нажмите кнопку .



Захваченное изображение будет иметь такой же размер файла, как и оригинальный видеофайл, и будет сохранено как новый файл.

Просмотр голосовых комментариев

Просмотр голосового комментария

- 1 В режиме просмотра выберите голосовой комментарий и нажмите кнопку **[OK]**.
- 2 Для управления просмотром используйте следующие кнопки.

Нажмите кнопку	Выполнить
	Переход назад.
[OK]	Приостановка и возобновление просмотра.
	Переход вперед.
	Остановка просмотра.
[Zoom] увеличение или уменьшение	Регулировка громкости звука.

Просмотр голосового комментария к снимку

- В режиме просмотра выберите снимок с голосовым комментарием и нажмите кнопку **[OK]**.
- Нажмите кнопку **[OK]** для приостановки и возобновления просмотра.

Редактирование снимка

Камера позволяет выполнять операции по редактированию фотографий, например изменить размер, повернуть, устранить эффект «красных глаз», откорректировать яркость, контрастность и насыщенность.



Отредактированные фотографии будут сохранены как новые файлы.

Изменение размеров снимка

- 1 В режиме просмотра выберите фотографию и нажмите кнопку [MENU].
- 2 Выберите **Редакт.** → **Изменить размер** → параметр.

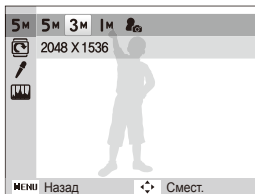

- Для сохранения фотографии в качестве загрузочной заставки выберите  (стр. 74)
- Доступные параметры различаются в зависимости от размера выбранной фотографии..

Поворот снимка

- 1 В режиме просмотра выберите фотографию и нажмите кнопку [MENU].
- 2 Выберите **Редакт.** → **Вращать** → параметр.



В зависимости от исходного размера снимка, повернутое изображение может отображаться в более низком разрешении (чтобы поместилось на дисплее).

Применение стилей

К фотографии можно применить различные эффекты, например «Мягкая», «Высокая» или «Лес».



Мягкая



Высокая



Лес

- 1 В режиме просмотра выберите фотографию и нажмите кнопку [MENU].
- 2 Выберите **Редакт.** → **Сел.Фотостиля** → параметр.
 - Выберите **Пользов. модель RGB**, чтобы определить собственную тональность RGB.



Выбор собственной тональности RGB

- 1 В режиме просмотра выберите фотографию и нажмите кнопку [MENU].
- 2 Выберите **Редакт.** → **Сел.Фотостиля** → **Пользов. модель RGB**.
- 3 Выберите цвет (R: красный, G: зеленый, B: синий).

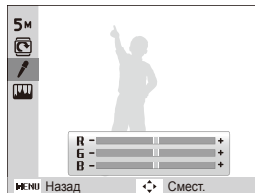

- 4 Задайте количество выбранного цвета.
(-: для уменьшения или +: для увеличения)

Устранение проблем с экспозицией

Откорректируйте АСВ (автоматический баланс контрастности), яркость, контрастность и насыщенность; устраните эффект «красных глаз», сгладьте недостатки лица и добавьте шумы.

Корректировка АСВ (автоматического баланса контрастности)

- 1 В режиме просмотра выберите фотографию и нажмите кнопку [MENU].
- 2 Выберите **Редакт.** → **Регул изображ** → **АСВ**.

Устранение эффекта «красных глаз»

- 1 В режиме просмотра выберите фотографию и нажмите кнопку [MENU].
- 2 Выберите **Редакт.** → **Регул изображ** → **Устр. кр.глаз**.

Корректировка недостатков лица

- 1 В режиме просмотра выберите фотографию и нажмите кнопку [MENU].
- 2 Выберите **Редакт.** → **Регул изображ** → **Ретушь лица**.

- 3 Выберите уровень.

- По мере увеличения числового значения лицо становится чище.

Корректировка яркости/контраста/насыщенности

- 1 В режиме просмотра выберите фотографию и нажмите кнопку [MENU].
- 2 Выберите **Редакт.** → **Регул изображ**.
- 3 Выберите параметр настройки.
 - ☀: Яркость
 - ●: Контраст.
 - ⬤: Насыщенность
- 4 Выберите значение, чтобы отрегулировать соответствующий параметр.
(-: для уменьшения или +: для увеличения)

Добавление шумов

- 1 В режиме просмотра выберите фотографию и нажмите кнопку [MENU].
- 2 Выберите **Редакт.** → **Регул изображ** → **Добавить шум**.

Формирование задания печати (DPOF)

Выберите фотографии для печати и установите нужные параметры, например число копий или размер бумаги.



- Можно сдать карту памяти в фотолaborаторию, поддерживающую DPOF (формат цифровой печати), или распечатать фотографии дома, на DPOF-совместимом принтере.
- Широкоформатные фотографии при печати можно кадрировать справа и слева, поэтому внимательно относитесь к размерам фотографий.
- Вы не можете использовать настройки для печати DPOF для снимков, хранящихся во встроенной памяти камеры.

- 1 В режиме просмотра нажмите кнопку **[MENU]**.
- 2 Выберите **Параметры файла** → **DPOF** → **Стандарт** → параметр.

Параметр	Описание
Выбор	Печать выбранных изображений.
Все	Печать всех изображений.
Отменить	Сброс настроек.

- 3 При выборе параметра **Выбор**, перейдите к нужному изображению и переместите кнопку **[Zoom]** вверх или вниз для определения числа копий. Повторите процедуру для каждого выбранного изображения и нажмите кнопку **[Fn]**.
 - При выборе значения **Все** нажмите кнопку **[DISP]** или  для определения числа копий и нажмите кнопку **[OK]**.

- 4 Нажмите кнопку **[MENU]**.
- 5 Выберите **Параметры файла** → **DPOF** → **Формат** → параметр.

Параметр	Описание
Выбор	Укажите размер печати для выбранных фотографий.
Все	Укажите размер печати для всех фотографий.
Отменить	Сброс настроек.

- 6 При выборе параметра **Выбор** перейдите к нужному изображению и переместите кнопку **[Zoom]** вверх или вниз для определения размера печати. Повторите процедуру для каждого выбранного изображения и нажмите кнопку **[Fn]**.
 - При выборе значения **Все** нажмите кнопку **[DISP]** или  для определения размера печати и нажмите кнопку **[OK]**.

Печать снимков в виде миниатюр

- 1 В режиме просмотра нажмите кнопку **[MENU]**.
- 2 Выберите **Параметры файла** → **DPOF** → **Индекс** → **Да**.



Печать снимков заданного размера возможна только на принтере, совместимом с DOPF 1.1.

Просмотр файлов на ТВ или ТВ высокой четкости

Просмотр фотографий или видео путем подключения камеры к ТВ при помощи входящего в комплект аудио-, видеокабеля.

- 1 Выберите выход видеосигнала в соответствии с российским стандартом. (стр. 76)
- 2 Выключите камеру и телевизор.
- 3 Подключите камеру к телевизору через кабель для передачи аудио/видео.

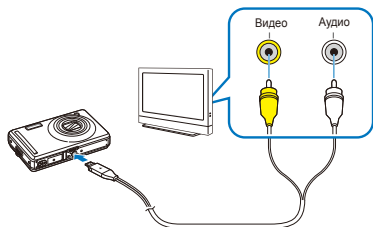

- 4 Включите телевизор и с помощью пульта дистанционного управления выберите режим видеовывода.
- 5 Включите камеру и нажмите кнопку [▶].
- 6 Просматривайте снимки или воспроизводите видео при помощи кнопок на камере.



- При просмотре на некоторых моделях телевизоров могут возникнуть шумы, а часть изображения исчезнуть.
- В зависимости от настроек телевизора изображение может сместиться с центра экрана.
- Камерой, подключенной к телевизору, можно также фотографировать и записывать видео.

Просмотр файлов на ТВ высокой четкости

На телевизоре высокой четкости можно просматривать несжатые фотографии и видео высокого качества с использованием дополнительного кабеля и адаптера HDMI. HDMI (Мультимедийный интерфейс высокой четкости) поддерживается большинством телевизоров высокой четкости. Дополнительные сведения см. в Руководстве по набору HDMI.

- 1 В режиме съемки или просмотра нажмите кнопку [MENU].
- 2 Выберите **Настройки** → **Разреш HDMI**.
- 3 Выберите разрешение HDMI.
- 4 Выключите камеру и ТВ высокой четкости.

- 5 Подключите камеру к телевизору высокой четкости с помощью дополнительного кабеля и адаптера HDMI.

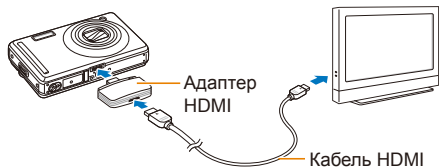

- 6 Включите камеру.
- Питание на HDTV будет подано автоматически, и отобразится экран камеры.
- 7 Просматривайте файлы, используя кнопки камеры или пульт ДУ телевизора высокой четкости.



Если ваш телевизор высокой четкости поддерживает профиль Anynet+(СЕС), включите в меню настроек Anynet+ (стр. 76) для управления всеми подключаемыми аудио-, видеоустройствами Samsung при помощи пульта д/у к телевизору.

Перенос файлов на компьютер

Для пользователей Windows

Подключив камеру к ПК, можно обмениваться данными.

Установка программ

Требования к оборудованию и программному обеспечению

Элемент	Требования
Центральный процессор	Pentium III 500 МГц или выше (рекомендуется использовать Pentium III 800 МГц или выше)
ОЗУ	256 МБ или больше (рекомендуется 512 МБ или больше)
Операционная система	Windows 2000/XP/Vista
Емкость жесткого диска	250 МБ или больше (рекомендуется 1 ГБ или больше)
Прочее	<ul style="list-style-type: none">• Порт USB• Дисковод для компакт-дисков• Монитор с разрешением 1024x768 точек и глубиной цвета 16 бит (рекомендуется глубина цвета 24 бита)• Microsoft DirectX 9.0c или более поздняя версия



Требования к проигрывателю QuickTime Player 7.6

- Intel Pentium 4, 3,2 ГГц/AMD Athlon 64FX, 2,6 ГГц или выше
- Windows XP с пакетом обновления 2 или Vista
- ОЗУ не менее 512 МБ (рекомендуется 1 ГБ или больше)
- Видеокарта объемом не менее 64 МБ (рекомендуются nVIDIA Geforce 7600GT/ATI X1600 или более поздние версии)



- Использование компьютера, собранного неуполномоченными лицами, а также не поддерживаемых ПК и ОС, могут сделать гарантию недействительной.
- Указанные программы могут не обеспечивать корректной работы с 64-разрядной ОС Windows XP и Vista.

Программы, содержащиеся на компакт-диске

Программа	Назначение
Samsung Master	Редактирование фотографий и видеозаписей.
QuickTime 7.6 Player	Просмотр видео (файлы H.264 (MPEG4.AVC)) на ПК.
Adobe Reader	Просмотр руководства пользователя.

- 1 Вставьте установочный компакт-диск в дисковод.
- 2 При появлении экрана установки нажмите **Samsung Digital Camera Installer**, чтобы начать установку.



- 3 Выберите программы для установки и следуйте инструкциям на экране.
- 4 Для завершения установки и перезапуска компьютера нажмите **Exit**.

Передача файлов на ПК

После подключения камеры к ПК она будет опознана как съемный диск.



Пока камера подключена к ПК с помощью USB-кабеля, аккумулятор будет заряжаться.

- 1 Подключите камеру к ПК с помощью кабеля USB.



Необходимо подключить к камере конец кабеля со светящимся индикатором (▲). Подключение кабеля в перевернутом положении может повредить файлы. Изготовитель не несет ответственности за потерю данных.

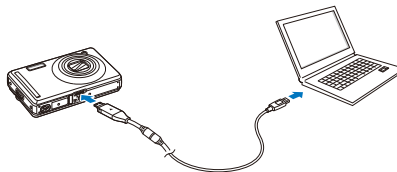

2 Включите камеру.

- Компьютер автоматически обнаружит камеру.



Если не удастся установить соединение с камерой, на экране появится всплывающее окно. Выберите параметр **ПК**.

3 На ПК выберите **Мой компьютер** → **Съемный диск** → **DCIM** → **100PHOTO**.

4 Выберите файлы, которые хотите передать, и перетащите их на ПК с помощью мыши.

Отсоединение устройства (для Windows XP)

Отсоединение USB кабеля для Windows 2000/Vista выполняется аналогичным образом.

- 1 Если на камере мигает индикатор, подождите окончания мигания.
- 2 Щелкните значок  на панели инструментов в нижней части экрана ПК.



- 3 Щелкните всплывающее сообщение.
- 4 Отсоедините кабель USB.

Использование программы Samsung Master

Вы можете загружать файлы и редактировать фотографии и видео, хранящиеся на вашем ПК. Подробнее см. в меню «Справка (Help)».



Эта программа не поддерживает редактирование видеофайлов (H.264 (MPEG4. AVC)) в камере.

Загрузка файлов при помощи Samsung Master

При подключении камеры к ПК автоматически открывается окно загрузки файлов.

1 Выберите файлы для загрузки.

2 Нажмите кнопку **Next** и следуйте инструкциям на экране.

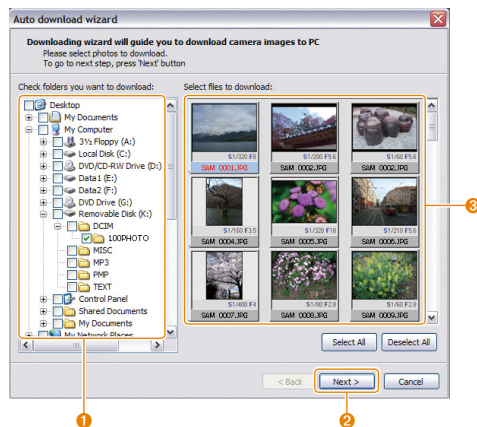

№	Описание
1	Выберите папку для сохранения загружаемых файлов.
2	Выберите для загрузки выделенных файлов.
3	Миниатюры файлов; для загрузки изображения выберите его мини-копию.

Использование интерфейса Samsung Master

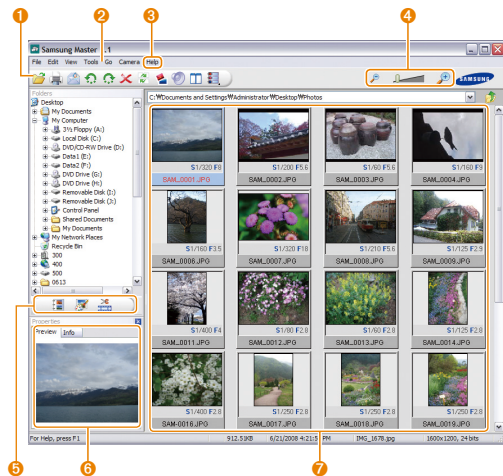

№	Описание
1	Панель инструментов
2	Меню
3	Более подробные сведения о программе.
4	Щелкните фотографии из списка, которые необходимо увеличить или уменьшить.
5	Смена режима. <ul style="list-style-type: none"> ● : режим просмотра ● : режим редактирования снимков ● : режим редактирования видео
6	Предварительный просмотр сведений о выбранном файле.
7	Фотографии из выбранной папки; дважды щелкните для включения режима полноэкранного просмотра.

Для пользователей Mac

После подключения камеры к компьютеру Macintosh компьютер автоматически ее обнаружит.

Можно автоматически переносить файлы с камеры на компьютер без установки дополнительных программ.



Требования к проигрывателю QuickTime Player 7.5

- Не менее Power Mac G5 1,8 ГГц/Intel Core Duo 1,83 ГГц
- Mac OS X 10.3.9 или более поздние версии
- ОЗУ не менее 256 МБ (рекомендуется 1 ГБ или больше)
- Видеокарта с памятью не менее 64 МБ

1 Подключите камеру к компьютеру Macintosh через USB-кабель.



Необходимо подключить к камере конец кабеля со светящимся индикатором (▲). Подключение кабеля в перевернутом положении может повредить файлы. Изготовитель не несет ответственности за потерю данных.

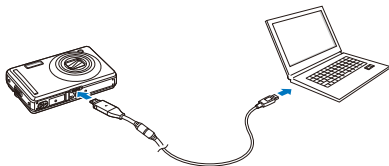

2 Включите камеру.

- Компьютер автоматически распознает устройство, и на экране появится значок съемного диска.

3 Дважды щелкните значок съемного диска.

4 Перенесите фотографии и видео на компьютер.

Печать снимков при помощи фотопринтера (PictBridge)

Фотографии можно печатать на принтере, совместимом с PictBridge, подключив камеру непосредственно к принтеру.

- 1 При включенном принтере подключите к нему камеру с помощью USB-кабеля.

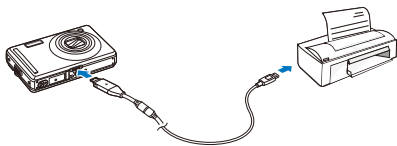

- 2 Включите камеру.

- Принтер обнаружит камеру автоматически.



- Если не удается установить соединение с камерой, на экране появится всплывающее окно. Выберите **Принтер**.
- Если у вашего принтера есть функция съемного диска, сначала необходимо установить режим USB с помощью пункта **Принтер** меню настроек. (стр. 77)

- 3 Нажмите кнопку [**⚡**] или [**☺**] для выбора снимка.

- Чтобы задать параметры печати, нажмите кнопку [**MENU**]. См. «Настройка печати».

- 4 Нажмите кнопку [**OK**] для печати.

- Начнется печать. Для отмены печати нажмите кнопку [**⚡**].

Настройка печати

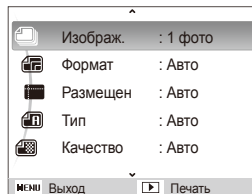

Параметр	Описание
	Изобраз.: выберите, будет ли выполняться печать текущего снимка или всех снимков.
	Формат: формат печати.
	Размещен: печать миниатюр.
	Тип: тип бумаги.
	Качество: качество печати.
	Дата: параметр вывода даты на печать.
	Имяфайла: параметр вывода имени файла на печать.
	Сброс: сброс параметров печати.



Некоторые параметры поддерживаются не всеми принтерами.

Приложение

Описание настроек, сообщений об ошибках, технических характеристик и советы по обслуживанию.

Меню настроек камеры	73
Открытие меню настроек	73
Звук	74
Дисплей	74
Параметры	75
Сообщения об ошибках	78
Обслуживание камеры	79
Чистка камеры	79
Сведения о картах памяти	80
Сведения о батарее	81
Общие вопросы	83
Перед обращением в центр технического обслуживания	84
Технические характеристики камеры	87
Указатель	92

Меню настроек камеры

В разделе описаны различные параметры настройки камеры.

Открытие меню настроек

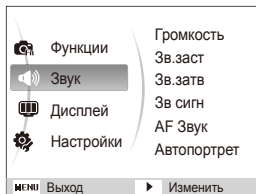

- 1 В режиме съемки или просмотра нажмите кнопку [MENU].
- 2 Выберите меню.



- 3 Выберите параметр и сохраните изменения.



- 4 Для возврата к предыдущему экрану нажмите кнопку [MENU].

Меню	Описание
	Звук: установка звуков камеры и их громкости. (стр. 74)
	Дисплей: индивидуальная настройка дисплея, в том числе выбор языка и настройка яркости. (стр. 74)
	Настройки: изменение системных настроек камеры, в том числе формата памяти, имен файлов по умолчанию и режима USB. (стр. 75)

Звук

* По умолчанию



Элемент	Описание
Громкость	Настройка громкости любого звукового сигнала. (Выкл. , Малый , Средний* , Высокий)
Зв.заст	Выбор звука, издаваемого при включении камеры. (Выкл.* , 1 , 2 , 3)
Зв.затв	Выберите звук, издаваемый при нажатии кнопки затвора. (Выкл. , 1* , 2 , 3)
Зв сигн	Выберите звук нажатия кнопок или переключения режимов. (Выкл. , 1* , 2 , 3)
AF Звук	Настройка подачи звукового сигнала при легком нажатии кнопки затвора. (Выкл. , Вкл.*)
Автопортрет	Настройка звукового сигнала, подаваемого камерой при обнаружении лица. (Выкл. , Вкл.*)

Дисплей

* По умолчанию

Элемент	Описание
Язык	Выбор языка отображаемого на экране текста.
Описание функций	Вывод краткого описания параметра или пункта меню. (Выкл. , Вкл.*)

* По умолчанию

Элемент	Описание
Заставка	<p>Выбор заставки, которая будет отображаться при включении камеры.</p> <ul style="list-style-type: none"> ● Выкл.*: заставка отсутствует на экране. ● Логотип: показ изображения по умолчанию, сохраненного во встроенной памяти. ● Моя зств: показ выбранного изображения. (стр. 59) <p> ● Во встроенной памяти можно сохранить только одно изображение-заставку.</p> <ul style="list-style-type: none"> ● Если выбрать новое фото в качестве заставки или сбросить параметры камеры, текущее изображение будет удалено. ● В качестве заставки нельзя установить широкоформатное изображение или изображение с соотношением 3:2.
Яркость диспл	<p>Регулировка яркости экрана. (Авто*, Темнее, Норма, Светлее)</p> <p> В режиме просмотра используется только параметр Норма, даже если выбран параметр Авто.</p>
Б.прсмотр	<p>Настройте продолжительность просмотра снятых изображений или видеозаписей перед возвратом в режим съемки. (Выкл., 0,5 сек. *, 1 сек., 3 сек.)</p>
Энерго-сбереж.	<p>Если в течение 30 секунд действия не выполняются, камера автоматически переключается в режим энергосбережения (нажмите любую кнопку, чтобы отключить режим энергосбережения). (Выкл.*, Вкл.)</p>

Параметры



* По умолчанию

Элемент	Описание
Форматир	<p>Форматирование встроенной памяти и карты памяти (все файлы, включая защищенные, будут удалены). (Да, Нет)</p> <p> Карты памяти, ранее использованные с камерами других производителей, со считывателем карт памяти или отформатированные на компьютере, могут читаться некорректно. Отформатируйте карту перед использованием.</p>
Сброс	<p>Сброс параметров меню и съемки (настройки даты и времени, языка и видеовыхода сброшены не будут). (Да, Нет)</p>
День&час	<p>Установка даты и времени и выбор формата даты. (Дд/мм/гггг, Мм/дд/гггг, Гггг/мм/дд, Выкл.*)</p>
Часовой пояс	<p>Выбор региона и включение перехода на летнее время.</p>

* По умолчанию

Элемент	Описание
№ файла	<p>Выберите способ именования файлов.</p> <ul style="list-style-type: none"> ● Сброс: настройка нумерации файлов, начиная с 0001, при вставке новой карты памяти, форматировании карты памяти или удалении всех файлов. ● Серия*: присвоение файлам номеров, следующих за ранее присвоенными номерами, при вставке новой карты памяти, форматировании карты памяти или удалении всех файлов. <p> <ul style="list-style-type: none"> ● Именем по умолчанию для первой папки является 100PHOTO, а именем по умолчанию для первого файла — SAM_0001. ● Номера файлов увеличиваются с шагом, равным единице, от SAM_0001 до SAM_9999. ● Номера папок увеличиваются с шагом, равным единице, от 100PHOTO до 999PHOTO. ● Максимальное число файлов, которые можно сохранить в одной папке, равно 9999. ● Имена файлов определяются камерой в соответствии со стандартом разработки файловой системы камер (DCF). При умышленном изменении имен файлов просмотр файлов может стать невозможным. </p>

* По умолчанию

Элемент	Описание
Впечатыв.	<p>Настройка вывода даты и времени на фотографиях при печати. (Выкл.*, Дата, День&Час)</p>  <ul style="list-style-type: none"> Дата и время будут выделены желтым цветом и расположены в нижнем правом углу фотографии. Печать даты и времени на некоторых моделях принтеров может оказаться невозможной. Если выбран параметр Текст в режиме SCN (СЮЖЕТ), дата и время не выводятся на экран.
Автом. отключ.	<p>Настройка автоматического выключения камеры, когда она не используется. (Выкл., 1 мин, 3 мин*, 5 мин, 10 мин)</p>  <ul style="list-style-type: none"> При замене аккумулятора пользовательские настройки камеры не меняются. Камера не выключится автоматически, если: <ul style="list-style-type: none"> - она подключена к компьютеру или принтеру; - выполняется просмотр слайд-шоу или видео; - идет запись голосового комментария.

* По умолчанию

Элемент	Описание
Видеовых	<p>Настройка выхода видеосигнала в соответствии с регионом.</p> <ul style="list-style-type: none"> NTSC*: США, Канада, Япония, Корея, Тайвань, Мексика. PAL (поддерживает только BDGHI): Австралия, Австрия, Бельгия, Китай, Дания, Финляндия, Германия, Англия, Италия, Кувейт, Малайзия, Новая Зеландия, Сингапур, Испания, Швеция, Швейцария, Таиланд, Норвегия.
Индик аф	<p>Настройка индикатора, с помощью которого можно сфокусироваться в темных условиях. (Выкл., Вкл.*)</p>
Anynet+ (HDMI-CEC)	<p>Настройка управления камерой, подключенной к ТВ высокой четкости Samsung, поддерживающему Anynet+(CEC) с пультом дистанционного управления ТВ.</p> <ul style="list-style-type: none"> Вкл.*: управление камерой с использованием пульта дистанционного управления для ТВ высокой четкости. Выкл.: просмотр файлов без использования пульта дистанционного управления для ТВ высокой четкости.

* По умолчанию

Элемент	Описание
Разреш HDMI	<p>Настройка разрешения фотографий при воспроизведении файлов на телевизоре высокой четкости с помощью HDMI-адаптера и кабеля.</p> <p>(NTSC: 1080i*, 720p, 480p/ PAL: 1080i*, 720p, 576p)</p> <p> Если ТВ высокой четкости не поддерживает выбранное разрешение, автоматически выбирается следующее более низкое разрешение.</p>
USB	<p>Выбор функции, используемой при подключении к компьютеру или принтеру через USB.</p> <ul style="list-style-type: none"> ● Авто*: настройка автоматического выбора режима USB. ● ПК: подключение камеры к компьютеру для передачи файлов. ● Принтер: подключение камеры к принтеру для печати файлов.

Сообщения об ошибках

Если появляются следующие сообщения об ошибках, попробуйте устранить неисправность.

Сообщение об ошибке	Предлагаемые действия
Ошиб карты памяти	<ul style="list-style-type: none">● Выключите, а затем повторно включите камеру.● Извлеките карту памяти, а затем повторно вставьте ее.● Отформатируйте карту памяти. (стр. 75)
Карта защищена	Снимите защиту карты памяти. 
Ошибка переполнения DCF	Имена файлов не соответствуют стандарту DCF. Передайте файлы карты памяти на компьютер и отформатируйте карту. (стр. 75)
Ошиб.файла	Удалите поврежденный файл или обратитесь в центр обслуживания.
Батарея истощена	Вставьте заряженную батарею или перезарядите батарею.
Мало света	Включите вспышку. (стр. 38)
Нет места	Удалите ненужные файлы или вставьте новую карту памяти.
Нет изображений	Сфотографируйте или вставьте карту памяти, на которой сохранены фотографии.

Обслуживание камеры

Чистка камеры

Объектив и дисплей камеры

Мягкой кистью удалите пыль и аккуратно протрите объектив мягкой тканью. Если объектив остается загрязненным, очистите его специальной бумажной салфеткой для объективов, пропитанной чистящей жидкостью.

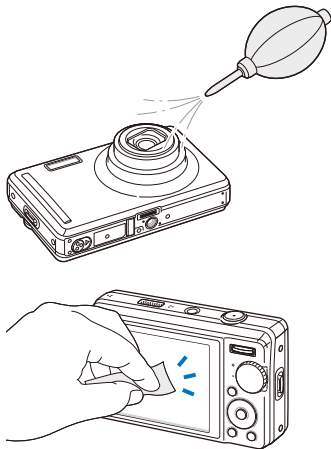

Корпус камеры

Аккуратно протрите мягкой сухой тканью.

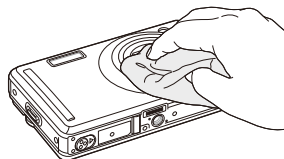

- Исключите попадание на фотокамеру бензола, разбавителей, спирта и т. п. Эти растворы могут повредить камеру или стать причиной неполадок.
- Не нажимайте на крышку объектива или используйте мягкую кисть для очистки крышки.

Сведения о картах памяти

Поддерживаемые карты памяти

Можно использовать следующие карты памяти: SD (Secure Digital), SDHC (Secure Digital High Capacity) или MMC (Multimedia Card).

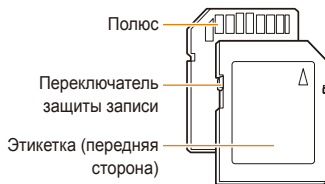

Можно предотвратить удаление файлов с помощью переключателя защиты на карте SD или SDHC. Переместите переключатель вниз, чтобы установить защиту карты, или вверх, чтобы снять защиту. Снимите защиту карты во время съемки.

Емкость карты памяти

Емкость карты памяти может различаться в зависимости от сюжетов или условий съемки. Характеристики, приведенные ниже, соответствуют использованию карты памяти SD емкостью 1 Гб.

Размер	Отличное	Хорошее	Норма	60 кадр/с	30 кадр/с	15 кадр/с
Ф О Т О	12M	142	274	389	-	-
	10M	162	302	426	-	-
	9M	195	355	509	-	-
	8M	204	361	518	-	-
	5M	327	547	764	-	-
	3M	511	774	1 028	-	-
	2M	737	1 104	1 387	-	-
	1M	1 290	1 612	1 807	-	-
* В И Д Е О	1280 HD	-	-	-	Ок. 12 мин. 22 с	Ок. 22 мин.
	1280	-	-	-	Ок. 13 мин. 57 с	Ок. 25 мин.
	640	-	-	-	Ок. 24 мин.	Ок. 46 мин.
	320	-	-	-	Ок. 49 мин.	Ок. 91 мин.

* При использовании зума время записи может отличаться от указанного. Несколько видеозаписей были получены последовательно для определения общего времени записи.

Сведения о батарее

Используйте только батареи, одобренные компанией Samsung.

Технические характеристики батареи

Режим	SLB-10A
Тип	Литий-ионная батарея
Емкость батареи	1 050 мАч
Напряжение	3,7 В
Время зарядки (если камера отключена)	Ок. 150 мин.

Срок службы батареи

Время съемки / число фотографий	Условия съемки (при полностью заряженной батарее)
Фотографии Ок. 140 мин./ ок. 280	<p>Измерения проводились в следующих условиях: в режиме АУТО с разрешением 12 Мпикс, хорошим качеством и включенной функцией оптической стабилизации изображения.</p> <ol style="list-style-type: none"> 1. Установите режим вспышки Заполн, сделайте один снимок, увеличьте или уменьшите масштаб. 2. Установите режим вспышки Выкл, сделайте один снимок, увеличьте или уменьшите масштаб. 3. Выполните действия 1 и 2 за 30 секунд и повторяйте в течение 5 минут. Затем выключите камеру на 1 минуту. 4. Повторяйте действия с 1 по 3.

Время съемки / число фотографий		Условия съемки (при полностью заряженной батарее)
Видеозаписи	Ок. 130 мин.	Запись видео с разрешением 640 X 480 и скоростью 30 кадр/с.

- Данные, указанные выше, были получены согласно стандартам компании Samsung и могут отличаться в зависимости от условий эксплуатации.
- Несколько видеозаписей были получены последовательно для определения общего времени записи.

Замечания о смене батареи











- Если индикатор погас, убедитесь, что батарея установлена правильно.
- При смене батареи выключите камеру.
- Включите камеру после смены батареи более чем на 10 минут.
- При использовании вспышки или записи видео батарея разряжается быстрее. Зарядите батарею, если индикатор не горит зеленым цветом.
- Если индикатор мигает оранжевым цветом или не светится, повторно подключите кабель или извлеките батарею, а затем повторно вставьте ее.
- При зарядке аккумулятора в условиях перегрева кабеля или высокой температуры окружающей среды цвет индикатора может измениться на оранжевый. Зарядка начнется, как только батарея остынет.

Замечания о зарядке при подключении к ПК

- Используйте только предоставленный USB-кабель.
- Батарея может не заряжаться в следующих случаях:
 - используется концентратор USB;
 - к компьютеру подключены другие устройства USB;
 - кабель подключен к порту на передней панели компьютера;
 - USB-порт компьютера не поддерживает стандарт выходной мощности (5 В, 500 мА).

Общие вопросы



Ответы на общие вопросы. Ряд проблем можно легко решить, установив опции съемки.

	Глаза объекта отображаются красным цветом.	<p>Причиной этого является отражение вспышки камеры от сетчатки глаза.</p> <ul style="list-style-type: none">• Установите режим вспышки  Красн гл или  Устр.кр.глаз. (стр. 38)• Если снимок уже был сделан, выберите функцию  Устр.кр.глаз в меню правки. (стр. 61)
	На фотографиях видны частички пыли.	<p>При использовании вспышки в кадр могут попасть частички пыли, находящиеся в воздухе.</p> <ul style="list-style-type: none">• Отключите вспышку или старайтесь не снимать в пыльных местах.• Задайте параметры чувствительности ISO. (стр. 39)
	Фотографии выглядят размытыми.	<p>Такие снимки могут получиться, если фотографировать в темном месте или неправильно держать камеру.</p> <ul style="list-style-type: none">• Используйте режим  DUAL. (стр. 30)• Слегка нажмите кнопку [Затвор], чтобы сфокусироваться на объекте. (стр. 23)
	Фотографии выглядят размытыми при ночной съемке.	<p>При съемке в темноте камера увеличивает выдержку, чтобы впустить больше света. В таких условиях возможно незначительное сотрясение камеры, т. к. трудно удерживать ее неподвижно все время экспозиции.</p> <ul style="list-style-type: none">• Включите вспышку. (стр. 38)• Выберите Ночь в режиме SCN. (стр. 28)• Задайте параметры чувствительности ISO. (стр. 39)• Чтобы избежать сотрясения камеры, используйте штатив.
	Объекты выглядят слишком темными при съемке против света.	<p>Если источник света находится позади объекта съемки или велик контраст между светлыми и темными участками кадра, изображение объекта съемки может получиться затемненным.</p> <ul style="list-style-type: none">• Старайтесь не снимать против солнца.• Выберите Против света в режиме SCN. (стр. 27)• Установите режим вспышки  Заполн. (стр. 38)• Включите режим автоматического баланса контраста (ACB). (стр. 45)• Отрегулируйте экспозицию. (стр. 45)• Если объект съемки находится в центре кадра, в качестве метода замера экспозиции выберите [•] Точечный. (стр. 46)

Перед обращением в центр технического обслуживания

Если в работе камеры обнаружился неполадки, перед обращением в сервисный центр попробуйте устранить их самостоятельно, используя рекомендации, приведенные ниже. Если, несмотря на применение предлагаемого решения, устранить неполадку не удалось, обратитесь к продавцу или в сервисный центр.

Неполадка	Предлагаемые действия
Не удается включить камеру	<ul style="list-style-type: none">• Убедитесь, что батарея вставлена.• Убедитесь, что батарея вставлена правильно.• Зарядите батарею.
Питание неожиданно отключается	<ul style="list-style-type: none">• Зарядите батарею.• Возможно, камера находится в режиме энергосбережения. (стр. 74)• Камера может отключаться для предотвращения повреждения карты памяти из-за удара. Повторно включите камеру.
Батарея камеры разряжается слишком быстро	<ul style="list-style-type: none">• При низких температурах (ниже 0°C) батарея может разряжаться быстрее. Храните батарею в теплом месте, например в кармане.• При использовании вспышки или записи видео батарея разряжается быстрее. При необходимости перезарядите батарею.• Батареи являются расходными материалами, их периодически необходимо заменять. Если срок службы батареи подходит к концу, следует приобрести новую батарею.

Неполадка	Предлагаемые действия
Не удается сделать фотографии	<ul style="list-style-type: none">• На карте памяти отсутствует свободное место. Удалите ненужные файлы или вставьте новую карту.• Отформатируйте карту памяти. (стр. 75)• Карта памяти неисправна. Приобретите новую карту памяти.• Карта памяти защищена. Снимите защиту карты. (стр. 78)• Убедитесь, что камера включена.• Зарядите батарею.• Убедитесь, что батарея установлена правильно.
При нажатии кнопку камеры ничего не происходит	Извлеките батарею, а затем повторно вставьте ее.
Вспышка не работает.	<ul style="list-style-type: none">• Возможно, для режима вспышки выбрано значение Выкл. (стр. 38)• Нельзя использовать вспышку в режимах  DUAL,  или в некоторых режимах SCN (СЮЖЕТ).
Вспышка срабатывает произвольно	Вспышка может срабатывать из-за статического электричества. Это не является неисправностью камеры.

Неполадка	Предлагаемые действия
Неверно указаны дата и время	Настройте дату и время в меню настроек экрана.
Дисплей или кнопки не работают	Извлеките батарею, а затем повторно вставьте ее.
Плохо работает дисплей камеры	Работа камеры при очень низкой температуре может приводить к ошибкам в отображении на дисплее и нарушению цветности. Чтобы дисплей работал надлежащим образом, пользуйтесь камерой при умеренной температуре.
Ошибка карты памяти	Карта памяти не сброшена. Отформатируйте карту. (стр. 75)
Не удается воспроизвести файлы	При изменении имени файла, возможно, просмотра не произойдет (имя файла должно соответствовать стандарту DCF). В этой ситуации файлы необходимо воспроизводить на компьютере.
Фотографии получаются размытыми	<ul style="list-style-type: none"> Убедитесь, что используемый режим фокусировки подходит для съемки с близкого расстояния. (стр. 40) Убедитесь, что предмет съемки находится в пределах дальности действия вспышки. (стр. 87) Убедитесь, что объектив камеры не загрязнен. В противном случае очистите объектив. (стр. 79)

Неполадка	Предлагаемые действия
Цвета на фотографии отличаются от фактических цветов	Неестественные цвета могут появляться, если неправильно настроен баланс белого. Выберите подходящие настройки баланса белого, которые соответствуют источнику света. (стр. 46)
Фотография получается слишком яркой	<ul style="list-style-type: none"> Фотография переэкспонирована. Отрегулируйте экспозицию. (стр. 45) Выключите вспышку. (стр. 38)
Фотографии не отображаются на экране телевизора	<ul style="list-style-type: none"> Убедитесь, что камера правильно подключена к внешнему монитору с использованием кабеля A/ V. Убедитесь, что на карте памяти сохранены фотографии.
Не удается распознать камеру на компьютере	<ul style="list-style-type: none"> Убедитесь, что кабель USB подключен правильно. Убедитесь, что камера включена. Убедитесь, что используется поддерживаемая операционная система.
Соединение камеры и компьютера разрывается при передаче файлов	Передача файлов может прерываться из-за статического электричества. Отключите кабель USB, а затем повторно подключите его.

Неполадка	Предлагаемые действия
<p>Не удается воспроизвести видеозаписи на компьютере</p>	<p>Кодек, установленный на компьютере, может быть несовместим с видеофайлами, которые необходимо воспроизвести. Используйте проигрыватель QuickTime® Player или установите пакет Codec Pack Full.</p> <ul style="list-style-type: none"> ● Использование проигрывателя QuickTime® версии 7.6 <ol style="list-style-type: none"> 1. Установите QuickTime® Player 7.6, поддерживающий формат MP4 (H.264 (MPEG4.AVC)). 2. Воспроизведите видеозаписи с использованием QuickTime® Player. ● Использование пакета Codec Pack Full <ol style="list-style-type: none"> 1. Установите последнюю версию Codec Pack Full. 2. Воспроизведите видеозаписи с использованием проигрывателя медиафайлов (рекомендуется проигрыватель Media Player Classic или Windows Media Player 11). <p> ● Установите проигрыватель QuickTime® Player 7.6 или пакет K-Lite Codec Pack Full в системе Windows XP с пакетом обновления 2 или более поздней версии.</p> <ul style="list-style-type: none"> ● В зависимости от конфигурации компьютера просмотр видео может быть прерывистым.

Технические характеристики камеры

Датчик изображения	
Тип	ПЗС, 1/2,3" (прибл. 7,79 мм)
Эффективное разрешение	Прибл. 12,2 млн пикселей
Полное разрешение	Прибл. 12,4 млн пикселей
Объектив	
Фокусное расстояние	Samsung, F = 5–25 мм (эквивалент пленки 35 мм: 28–140 мм)
Диафрагменное число	F/3,4 (W — макс. широкоугольное положение) — F/5,8 (Т — макс. телефото)
Цифровой зум	<ul style="list-style-type: none">• Режим фотосъемки: 1–5X• Режим воспроизведения: 1–12,5X (в зависимости от размера изображения)
Дисплей	
Тип	ЖК-дисплей с TFT-матрицей
Особенности	3" (7,62 см), 230 000 цветов

Фокусировка		
Тип	Автофокусировка TTL (Многосегм.АФ, Центральн.АФ)	
Диапазон		Широкоугольное положение (W) Телефото (Т)
	Обычный	от 80 см до бесконечности
	Макро	5–80 см 50–80 см
	Автомат	от 5 см до бесконечности от 50 см до бесконечности
Выдержка		
<ul style="list-style-type: none">• Авто: 1/8–1/2 000 с• Программа: 1–1/2 000 с (АЕВ, Непрерывная: 1/4–1/2 000 с)• Ночь: 8–1/2 000 с• Фейерверк: 2 с		
Экспозиция		
Управление	Режим ПРОГРАММА	
Экспомер	Мульти, Точечный, Центр-взвешен	
Коррекция	±2 EV (с шагом 1/3 EV)	
ISO светочувствительность	АВТО, 80, 100, 200, 400, 800, 1600, 3200	

Вспышка	
Режим	Выкл, Авто, Красн гл, Заполн, Медл син, Устр.кр.глаз
Диапазон	<ul style="list-style-type: none"> Макс. широкоугольное положение: 0,3–4,0 м (Авто ISO) Теле: 0,5–2,4 м (Авто ISO)
Время перезарядки	Прибл. 5 с (в зависимости от состояния аккумулятора)
Стабилизация изображения	
Dual IS [оптическая стабилизация изображения (OIS) + цифровая стабилизация изображения (DIS)]	
Эффекты	
Режим съемки	<ul style="list-style-type: none"> Сел.Фотостилия: Норма, Мягкая, Высокая, Лес, Ретро, Холод, Покой, Классика, Негатив, Пользов. модель RGB Регул изображ: Резкость, Контраст., Насыщенность

Баланс белого

Авто бб, Дневной свет, Облачно, Лампы дн.св.хб, Лампы дн.св.тб, Лампы накал., Польз. установки

Съемка

Фотографии

- Режимы: Интелл. режим (макро, макро текст, белый, пейзаж, действие, штатив, ночь, ночной портрет, против света, подсветка при съемке портрета, портрет), Авто, Программа, DUAL IS, Ретушь, Видео, Помощь в фотосъемке, Сюжет (Ночь, Портрет, Дети, Пейзаж, Текст, Макро, Закат, Рассвет, Против света, Фейерверк, Пляж/снег, Управление кадром)
- Тип съемки: Покадровая, Непрерывная, движение, АЕВ
- Автспуск: 10 сек., 2 сек, Двойной, Таймер движения

Видео	<ul style="list-style-type: none"> ● Формат: H.264 (максимальное время записи: 20 мин.) со стереозаписью ● Размер: 1280 x 720 (30кадр/с, 15кадр/с) высокое качество, 1280 x 720 (30кадр/с, 15кадр/с) обычное качество, 640 x 480 (30кадр/с, 15кадр/с), 320 x 240 (60кадр/с, 30кадр/с, 15кадр/с) ● Частота кадров: 60кадр/с, 30кадр/с, 15кадр/с ● Звукозап: Выкл, Вкл. (звук выключен при работе с включенной функцией масштабирования) ● OIS: Вкл., Выкл. ● Правка видео (встроенная функция): пауза во время записи, съемка фотографии, обрезка
Просмотр	
Тип	Одиночный кадр, миниатюры, мультислайдшоу, видеоклип, Менедж альбома
Редактирование	Изменить размер, Вращать, Сел. Фотостилия, Регул изображ

Эффекты	<ul style="list-style-type: none"> ● Сел.Фотостилия: Норма, Мякая, Высокая, Лес, Ретро, Холод, Покой, Классика, Негатив, Пользов. модель RGB ● Регул изображ: ACB, Устр.кр.глаз, Ретушь лица, Яркость, Контраст., Насыщенность, Добавить шум
Запись голоса	
	<ul style="list-style-type: none"> ● Запись голоса (макс. 10 часов) ● Звуковой комментарий к снимку (макс. 10 с) ● Стереозапись
Память	
Медиа	<ul style="list-style-type: none"> ● Внутренняя память: припл. 76 Мб ● Внешняя память (дополнительно): <ul style="list-style-type: none"> - Карта памяти SD (до 4 Гб) - Карта памяти SDHC (до 8 Гб) - Карта памяти MMC Plus (до 2 Гб, 4 бит / 20 МГц) <p>Емкость внутренней памяти может не соответствовать приведенным показателям.</p>
Форматы файлов	<ul style="list-style-type: none"> ● Фото: JPEG (DCF), EXIF 2.21, DPOF 1.1, PictBridge 1.0 ● Видео: MP4 (H.264 (MPEG4.AVC)) ● Аудио: WAV

	Для карт памяти SD емкостью 1 Гб				
		Отличное	Хорошее	Нормальное	
Размер изображения	12М	4000 x 3000	142	274	389
	10М	3984 x 2656	162	302	426
	9М	3968 x 2232	195	355	509
	8М	3264 x 2448	204	361	518
	5М	2592 x 1944	327	547	764
	3М	2048 x 1536	511	774	1 028
	2М	1920 x 1080	737	1 104	1 387
	1М	1024 x 768	1 290	1 612	1 807
		Приведенные показатели были получены в стандартных условиях Samsung и могут меняться в зависимости от условий съемки и настроек камеры.			
Интерфейс					
Цифровой выходной разъем	USB 2.0 (34-контактный)				
Аудиовыход	Моно (внутренний динамик), стерео (микрофон)				
Видеовыход	<ul style="list-style-type: none"> ● Аудио/видео: NTSC, PAL (по выбору) ● HDMI 1.2: NTSC, PAL (по выбору) 				
Входной разъем постоянного тока	34-контактный, 4,2 В				

Источник питания

Аккумулятор Литий-ионный, SLB-10A (1 050 мАч)

Источник питания может отличаться в зависимости от региона.

Размеры (Ш x В x Г)

95,8 x 59,5 x 23,9 мм

Масса

149 г (без карты памяти и аккумулятора)

Рабочий диапазон температур

0–40 °C

Рабочий диапазон относительной влажности

5–85%

Программное обеспечение

Samsung Master, проигрыватель QuickTime® 7.6, Adobe Reader

Технические характеристики могут быть изменены без предварительного уведомления.



Правильная утилизация изделия (утилизация электрического и электронного оборудования)

(Применимо в странах Европейского союза и других странах Европы с отдельными системами сбора отходов)

Наличие данного значка на продукте показывает, что изделие нельзя утилизировать вместе с другими бытовыми отходами по окончании его срока службы. Для предотвращения нанесения возможного ущерба окружающей среде или здоровью людей вследствие неконтролируемой утилизации отходов необходимо отделить изделие от других типов отходов и подвергнуть соответствующей переработке. Такой подход способствует экологически рациональному повторному использованию материальных ресурсов. Информацию о безопасной для окружающей среды утилизации данного продукта пользователи могут получить у продавца продукта или в муниципальных органах власти. Бизнес-пользователи должны обратиться к поставщику и ознакомиться с положениями и условиями договора покупки. Данное изделие не должно утилизироваться вместе с другими коммерческими отходами.



Значок ECO компании Samsung

Значок ECO Samsung используется компанией для маркировки продуктов, безопасных для окружающей среды. Создание это специального значка – одна из мер компании Samsung по защите окружающей среды.

Указатель

А

Автоматический баланс контрастности (АСВ) 45, 61

Автопортрет 43

Автоспуск при движении 37

АФ звук 74

Б

Баланс белого 46

Батарея

Зарядка 82

Срок службы 81

Технические характеристики 81

Большая выдержка 28

Быстрый просмотр 74

В

Видео

Запись 31

Просмотр 57

Видеоных 76

Впечатыв 76

Вращение 59

Вспышка

Авто 39

Выкл. 38

Заполн 39

Красн. гл. 39

Медл син 39

Устр. кр. глаз 39

Выдержка 28

Г

Голосовой комментарий

Запись 33

Просмотр 58

Громкость 74

Д

Дата и время 75

Диафрагма 28

Диск выбора режима 13

З

Задание на печать 62

Запись

Видео 31

Голосовой комментарий 33

Заставка 74

Захват изображения 58

Защита файлов 54

Значки 14

Зона фокусир

Многосегм. АФ 41

Центральн. АФ 41

Зуммирование 20

И

Изменение размера 59

Индик АФ 76

Интелл. режим 26

Источник света (баланс белого) 46

К

Карта памяти

MMC 80

SD 80

SDHC 80

Емкость 80

Качество фотографий 35

Кнопка зума 13

Кнопка меню 13

Кнопка навигации 13

Кнопка просмотра 13, 15

Кнопка функции 13

Корзина 55

Красн. гл. 38

М

Макро 40

Менеджер альбома 53

Моргание глаз 44

Н

Недостатки лица 29

О

Обнаруж. лица

Автопортрет 43

Моргание глаз 44

Норма 42

Распозн. лица 44

Улыбка 43

Обслуживание 79

Описание функции 74

Оптическая стабилизация изображения (OIS) 21, 30

Отключение звука

Видео 31

Камера 15

Отсоединение устройства 67

Очистка

Дисплей 79

Корпус 79

Объектив 79

П

Параметры

Дисплей 74

Доступ 73

Звук 74

Камера 75

Перенос файлов

для Macintosh 70

для Windows 65

Печать фотографий 71

Проигрыватель QuickTime 65

Просмотр файлов

в виде миниатюр 53

на экране телевизора 63

по категориям 53

Слайд-шоу 56

Р

Разрешение

Видео 35

Фотография 35

Распозн. лица 44

Регулировка

Контрастность

в режиме просмотра 61

в режиме съемки 50

Насыщенность

В режиме просмотра 61

в режиме съемки 50

Резкость 50

Яркость 61

Редактирование 59

Режим DUAL IS 30

Режим Авто 19

Режим видео 31

Режим помощи в фотографировании 22

Режим «Программа» 30

Режим просмотра 52

Режим «Ретушь» 29

Режим съемки

Dual IS 30

Авто 19

Видео 31

Интелл. режим 26

Программа 30

Ретушь 29

Справочное руководство по фотографированию 22

Сюжет 27

С

Сброс 75

Серийная съемка

Автоматическая экспозиционная вилка (АЕВ) 48

Движение 48

Непрерывная съемка 48

Слайд-шоу 56

Слегка нажать 6

Сообщения об ошибках 78

Сотрясение камеры 23

Сюжетный режим 27

Т

Таймер 36

ТВ высокой четкости 63

Тип дисплея 18

Тональность RGB

в режиме просмотра 60

в режиме съемки 49

У

Увеличение 56

Удаление файлов 54

Улыбка 43

Управление кадром 27

Ф

Фокусное расстояние

Автомат 40

Макро 40

Норма (АФ) 40

Фотостили 49

Ц

Центр обслуживания 84

Цифровая стабилизация
изображения 30

Цифровое
масштабирование 20

Ч

Частота кадров 31

Чувствительность ISO 39

Э

Экспозамер

Мульти 46

Точечный 46

Центрально-
взвешенный 46

Экспозиция 45

Я

Яркость дисплея 74

Яркость лица 29

А

ACB 61

Adobe Reader 65

Anyonet+ 76

D

DPOF 62

S

Samsung Master

Использование 68

Установка 65



Сведения о послепродажном обслуживании и ответы на вопросы можно найти в прилагаемом гарантийном обязательстве или на веб-сайте <http://www.samsungcamera.com/>.

