

Бытовая сплит-система кондиционирования воздуха Руководство пользователя

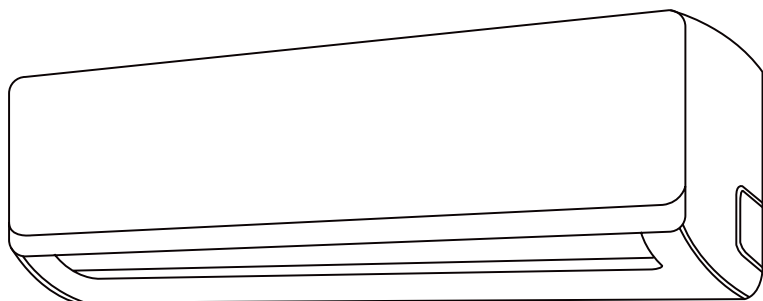

BINR 070 | BINR 071 | BINR 090 | BINR 090
BINR 120 | BINR 121 | BINR 180 | BINR 181
BINR 240 | BINR 241 | BRH 090 | BRH 091
BRH 120 | BRH 121 | BRH 180 | BRH 181
BRH 240 | BRH 241

RU

beko

Перед началом эксплуатации изделия, пожалуйста, ознакомьтесь с руководством пользователя!

Уважаемый покупатель!

Благодарим за выбор продукции компании Веко. Мы надеемся, что вы получите удовольствие от использования нашего изделия, которое было изготовлено с применением новейших технологий и с соблюдением самых высоких стандартов качества. Перед использованием системы, пожалуйста, внимательно прочтите руководство пользователя и все другие сопроводительные документы, которые следует сохранить для последующего обращения. Если вы планируете передать это изделие другому пользователю, не забудьте приложить также руководство пользователя. Принимайте во внимание все предупреждения и информационные сообщения, приведенные в руководстве пользователя.

Значения символов

В различных разделах настоящего руководства используются следующие символы:

| | |
|--|--|
|  | Важная информация и полезные советы по эксплуатации изделия. |
|--|--|

| | |
|--|--|
|  | Предупреждения об опасных ситуациях в отношении жизни и имущества. |
|--|--|



Данное изделие было изготовлено на современном предприятии с соблюдением экологических стандартов

Соответствует Директиве ЕС об отходах электрического и электронного оборудования (WEEE).



Не содержит полихлорированные дифенилы (ПХД).

СОДЕРЖАНИЕ

| | | |
|----------|---|-----------|
| 1 | Правила техники безопасности | 4 |
| 2 | Технические характеристики и особенности изделия | 8 |
| 2.1 | Компоненты изделия | 8 |
| 2.2 | Достижение оптимальной производительности | 9 |
| 2.3 | Сплит-система инверторного типа | 9 |
| 2.4 | Изделия с фиксированной мощностью | 10 |
| 2.5 | Дополнительные функции. | 10 |
| 3 | Ручное управление (без пульта дистанционного управления) | 15 |
| 3.1 | Процедура управления кондиционером без пульта дистанционного управления | 15 |
| 4 | Уход и техническое обслуживание | 16 |
| 4.1 | Очистка внутреннего блока. | 16 |
| 4.2 | Очистка воздушного фильтра | 16 |
| 4.3 | Напоминания, относящиеся к воздушному фильтру (дополнительно) | 18 |
| 4.3.1 | Напоминание о необходимости очистки воздушного фильтра | 18 |
| 4.3.2 | Напоминание о необходимости замены воздушного фильтра | 18 |
| 4.4 | Техническое обслуживанию при длительных периодах простоя. | 19 |
| 4.5 | Техническое обслуживание для подготовки к началу сезона. | 20 |
| 5 | Поиск и устранение неисправностей | 21 |
| 5.1 | Общие проблемы. | 21 |
| 5.2 | Поиск и устранение неисправностей | 23 |
| 6 | Европейская директива по утилизации оборудования | 25 |

Перед установкой изделия ознакомьтесь с правилами техники безопасности

Установка, выполненная с нарушением инструкций, может привести к серьезным травмам и/или повреждению имущества.

Инструкции, пренебрежение которыми может вызвать серьезные травмы и/или повреждение имущества, приведены под заголовком «**Предупреждение**».

Предупреждение

- Это устройство может использоваться детьми в возрасте от 8 лет и выше, лицами с ограниченными физическими, сенсорными или умственными способностями, а также лицами, не обладающими достаточным опытом или знаниями, только в тех случаях, когда это использование осуществляется под наблюдением компетентных лиц или после инструктажа по технике безопасности и при понимании рисков, связанных с эксплуатацией данного изделия. Необходимо следить за детьми, чтобы они не использовали кондиционер в качестве объекта для игр. Не допускается самостоятельная очистка и техническое обслуживание изделия детьми без присмотра.

Предупреждения, относящиеся к установке изделия

- Для выполнения монтажных работ обратитесь к авторизованному дилеру. При неправильной установке кондиционера может иметь место утечка воды, поражение электрическим током или возникновение пожара.

- Техническое обслуживание, перемещение изделия и любые ремонтные работы должны выполняться только уполномоченным на то техническим специалистом. Неправильно проведенные ремонтные работы могут привести к серьезным травмам или к поломке изделия.

Предупреждения, относящиеся к эксплуатации изделия

- При возникновении нештатной ситуации (например, при возникновении запаха гари) немедленно выключите изделие и выньте вилку из розетки. Чтобы избежать пожара, поражения электрическим или травм, позвоните дилеру для получения инструкций в отношении дальнейших действий.
- **He** вставляйте пальцы, палки или другие предметы в отверстия для забора и отвода воздуха. Это может привести к травмам, так как вентилятор обычно работает с высокой скоростью вращения.
- **He** используйте вблизи изделия легковоспламеняющиеся аэрозоли, такие как лаки для волос или краски. Это может привести к пожару.
- **He** включайте кондиционер в помещениях, где возможна утечка горючих газов. Горючие газы могут скопиться вокруг изделия и привести к взрыву.
- **He** эксплуатируйте кондиционер в помещениях с высоким уровнем влажности (например, в ванной комнате или в прачечной). Это может вызвать поражение электрическим током и/или привести к поломке изделия.
- **He** подвергайте себя прямому воздействию холодного воздуха в течение длительного времени.

Предупреждения, относящиеся к электробезопасности

- Используйте кабель питания только из комплекта поставки. Если кабель питания поврежден, обратитесь для его замены к производителю или в сертифицированный сервисный центр.
- Не допускайте загрязнения штепсельной вилки. Удаляйте пыль и грязь, которые скапливаются на вилке. Загрязнение вилки может привести к пожару и/или поражению электрическим током.
- **Не** тяните за кабель питания, чтобы отключить кондиционер. Крепко держите вилку, когда извлекаете ее из розетки. Если тянуть непосредственно за шнур, возможно его повреждение, которое может привести к пожару и/или поражению электрическим током.
- **Не** используйте удлинители, не удлиняйте шнур питания самостоятельно и не подключайте другие устройства к той же розетке, от которой запитан кондиционер. Некачественные электрические соединения, плохая изоляция и недостаточное электрическое напряжение могут привести к пожару.

Предупреждения, относящиеся к очистке и техническому обслуживанию изделия

- Перед очисткой изделия выключите его и выньте вилку из розетки электросети. Невыполнение этого требования может привести к поражению электрическим током.
- **Не** очищайте кондиционер с использованием чрезмерного количества воды.
- **Не** очищайте кондиционер легковоспламеняющимися чистящими средствами. Такие чистящие средства могут привести к пожару или к деформации корпуса.

Предупреждение

- Если кондиционер используется в том же помещении, где работают горелки или другие нагревательные приборы, тщательно проветривайте помещение, чтобы избежать дефицита кислорода.
- Если вы не собираетесь использовать кондиционер в течение длительного времени, выключите его и выньте вилку из розетки электросети.
- Выключайте изделие и вынимайте вилку из розетки во время грозы.
- Убедитесь, что конденсат может беспрепятственно стекать из кондиционера.
- **He** прикасайтесь к кондиционеру мокрыми руками. Это может привести к поражению электрическим током.
- **He** используйте изделие в целях, отличных от его основного предназначения.
- **He** взбирайтесь на наружный блок и не размещайте на нем какие-либо предметы.
- **He** допускайте работу кондиционера в течение длительного времени при открытых дверях или окнах, а также при очень высокой влажности.

2.1 Компоненты изделия

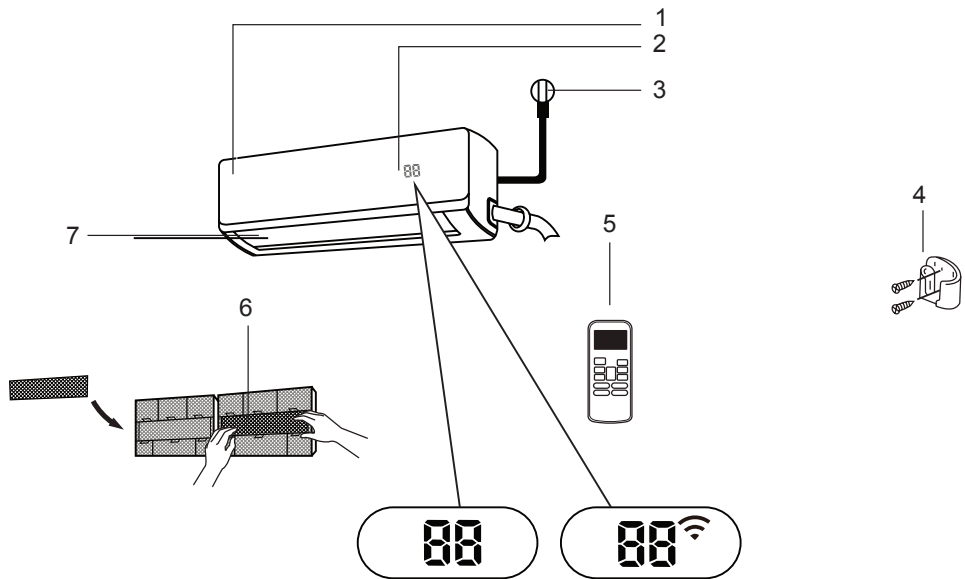

1. Передняя панель
2. Окно дисплея
3. Кабель питания (для некоторых моделей)
4. Держатель пульта дистанционного управления (для некоторых моделей)
5. Пульт дистанционного управления
6. Функциональный фильтр (на передней панели главного фильтра – для некоторых моделей)
7. Жалюзи

Значения кодов, отображаемых на дисплее

ON – включение на 3 секунды, когда:

- установлен режим **TIMER ON** (ТАЙМЕР ВКЛ)
- включены функции **FRESH** (СВЕЖИЙ ВОЗДУХ), **SWING** (ПОВОРОТ), **TURBO** (ТУРБО), **SILENCE** (ТИХИЙ РЕЖИМ) или **SOLAR PV ECO** (СОЛНЕЧНЫЕ ЭКОПАНЕЛИ)

OF – выключение на 3 секунды, когда:

- установлен режим **TIMER OFF** (ТАЙМЕР ВЫКЛ)
- выключены функции **FRESH** (СВЕЖИЙ ВОЗДУХ), **SWING** (ПОВОРОТ), **TURBO** (ТУРБО), **SILENCE** (ТИХИЙ РЕЖИМ) или **SOLAR PV ECO** (СОЛНЕЧНЫЕ ЭКОПАНЕЛИ)

cF – отображается при включении функции защиты от холодного воздуха

df – отображается при размораживании

SC – отображается при автоматической очистке изделия

FP – отображается при включении функции защиты от замерзания

 – отображается при включении функции управления по беспроводной сети (для некоторых моделей)

88 – отображается при включении опциональной функции ECO (ЭКОЛОГИЧЕСКИЙ РЕЖИМ). **88** с интервалом в одну секунду сменяется другими кодами, такими как **E - C - 0** – установленная температура – **E**.

В режиме FAN (ВЕНТИЛЯТОР) изделие будет отображать температуру в комнате.

В других режимах будет отображаться температура, установленная пользователем.



Примечание. Руководство по использованию инфракрасного пульта дистанционного управления не включено в этот пакет документов.

2.2 Достижение оптимальной производительности

Оптимальная производительность для режимов COOL (ОХЛАЖДЕНИЕ), HEAT (ОБОГРЕВ) и DRY (ОСУШЕНИЕ) может быть достигнута в указанных ниже температурных диапазонах. При использовании кондиционера вне этих диапазонов, активируются функции защиты, которые препятствуют оптимальной работе изделия.

2.3 Сплит-система инверторного типа

| | Режим COOL (ОХЛАЖДЕНИЕ) | Режим HEAT (ОБОГРЕВ) | Режим DRY (ОСУШЕНИЕ) |
|-------------------------------|---|------------------------------|---|
| Температура в комнате | 17°C - 32°C (63°F - 90°F) | 0°C - 30°C (32°F - 86°F) | 10°C - 32°C (50°F - 90°F) |
| Температура наружного воздуха | 0°C - 50°C (32°F - 122°F) | | |
| | -15°C - 50°C (5°F - 122°F) (Для моделей с системой низкотемпературного охлаждения). | -15°C - 30°C (5°F - 86°F) | 0°C - 50°C (32°F - 122°F) |
| | 0°C - 60°C (32°F - 140°F) (Для специальных моделей, используемых в тропическом климате) | | 0°C - 60°C (32°F - 140°F) (Для специальных моделей, используемых в тропическом климате) |

Для моделей, оборудованных вспомогательным электрическим нагревателем

При температуре наружного воздуха ниже 0°C (32°F) настоятельно рекомендуется не отключать изделие от электросети, чтобы обеспечить постоянную и равномерную производительность.

2.4 Изделия с фиксированной мощностью

| | Режим COOL (ОХЛАЖДЕНИЕ) | Режим HEAT (ОБОГРЕВ) | Режим DRY (ОСУШЕНИЕ) |
|-------------------------------|---|----------------------------|---|
| Температура в комнате | 17° - 32°C (63° - 90°F) | 0° - 30°C (32° - 86°F) | 10° - 32°C (50° - 90°F) |
| Температура наружного воздуха | 18° - 43°C (64° - 109°F) | -7° - 24°C (19° - 75°F) | 11° - 43°C (52° - 109°F) |
| | -7° - 43°C (19° - 109°F) (Для моделей с системой низкотемпературного охлаждения) | | 18° - 43°C (64° - 109°F) |
| | 18° - 54°C (64° - 129°F) (Для специальных моделей, используемых в тропическом климате) | | 18° - 54°C (64° - 129°F) (Для специальных моделей, используемых в тропическом климате) |

Для дальнейшей оптимизации производительности изделия выполните перечисленные ниже действия.

- Держите двери и окна закрытыми.
- Ограничьте потребление энергии с помощью функций TIMER ON (ТАЙМЕР ВКЛ) и TIMER OFF (ТАЙМЕР ВЫКЛ).
- Не закрывайте отверстия для забора и отвода воздуха.
- Регулярно проверяйте воздушные фильтры и очищайте их.

Чтобы ознакомиться с подробным описанием каждой функции, см. **инструкцию по эксплуатации пульта дистанционного управления**.

2.5 Дополнительные функции

• Автоматический перезапуск

Если в электросети происходит сбой, изделие автоматически включается снова с предыдущими настройками сразу после возобновления подачи электроэнергии.

• Антиплесень (для некоторых моделей)

При выключении кондиционера, находящегося в режимах COOL (ОХЛАЖДЕНИЕ), AUTO (COOL) [АВТООХЛАЖДЕНИЕ] или DRY (ОСУШЕНИЕ), он будет продолжать работать еще некоторое время при очень низкой мощности, чтобы высушить конденсат и предотвратить образование плесени.

- **Управление по беспроводной сети (для некоторых моделей)**

Эта функция позволяет управлять кондиционером с помощью мобильного телефона или другого устройства, подключенного к беспроводной сети.

- **Запоминание угла поворота жалюзи (для некоторых моделей)**

При включении кондиционера ламели жалюзи будут автоматически установлены под тем же углом, как и при предыдущем запуске.

- **Обнаружение утечки хладагента (для некоторых моделей)**

При обнаружении утечки хладагента на дисплее внутреннего блока будет автоматически отображаться код EС.

Чтобы ознакомиться с подробным описанием дополнительных функциональных возможностей кондиционера (таких как режим TURBO (ТУРБО) и функция автоматической очистки), см. **инструкцию по эксплуатации пульта дистанционного управления.**

Примечание.



Иллюстрации в настоящем руководстве приведены только для предоставления общей информации. Фактическая конфигурация внутреннего блока может иметь незначительные отличия. В первую очередь обращайтесь внимание на фактическую конфигурацию.

- **Установка угла воздушного потока**

Установка вертикального угла воздушного потока

При включенном кондиционере используйте кнопку **SWING/DIRECT** (ПОВОРОТ/НАПРАВЛЕНИЕ), чтобы задать направление воздушного потока (угол по вертикали).

1. Нажмите кнопку **SWING/DIRECT** (ПОВОРОТ/НАПРАВЛЕНИЕ) один раз, чтобы активировать жалюзи. При каждом нажатии этой кнопки жалюзи будут поворачиваться на 6°. Нажимайте кнопку до тех пор, пока не будет установлено желаемое направление воздушного потока.
2. Для того чтобы жалюзи двигались вверх и вниз непрерывно, нажмите кнопку **SWING/DIRECT** (ПОВОРОТ/НАПРАВЛЕНИЕ) и удерживайте ее 3 сек. Нажмите эту кнопку еще раз, чтобы отключить функцию автоматического управления жалюзи.

Установка горизонтального угла воздушного потока

Горизонтальный угол воздушного потока необходимо установить вручную. Установите требуемое направление, повернув рычаг дефлектора вручную (см. **рис. В**).

Для некоторых моделей горизонтальный угол воздушного потока может быть установлен с помощью пульта дистанционного управления. См. инструкцию по эксплуатации пульта дистанционного управления.

Примечания по установке углов жалюзи

В режимах COOL (ОХЛАЖДЕНИЕ) и HEAT (ОБОГРЕВ) не допускайте работу кондиционера в течение длительного времени при слишком большом угле наклона жалюзи по вертикали. Это может вызвать конденсацию влаги на ламелях жалюзи, которая будет стекать на пол или на предметы домашнего обихода. (См. рис. А)



В режимах COOL (ОХЛАЖДЕНИЕ) и HEAT (ОБОГРЕВ) установка слишком большого угла наклона жалюзи по вертикали может снизить производительность изделия за счет ограничения воздушного потока.

Не перемещайте жалюзи вручную. Это может привести к потере синхронизации жалюзи. Если это произойдет, выключите кондиционер, отсоедините его от электросети на несколько секунд, а затем включите снова. Это восстановит синхронизацию жалюзи.



Рис. А



Предупреждение

Не допускайте работу кондиционера в течение длительного времени при слишком большом угле наклона жалюзи по вертикали. Это может привести к стеканию конденсата на предметы домашнего обихода.

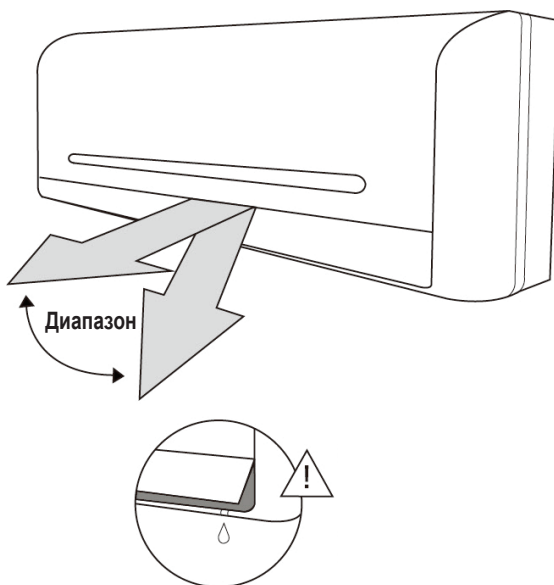

Предупреждение

Не прикасайтесь к деталям изделия, расположенным в области вентилятора и отверстия для забора воздуха. Высокоскоростной вентилятор внутри кондиционера может стать причиной травм.



Рис. В

• Работа кондиционера в режиме сна

Функция SLEEP (СОН) используется для уменьшения потребления энергии во время вашего сна (когда для сохранения комфортных условий не требуется поддерживать заданную ранее температуру). Эта функция может быть включена только с пульта дистанционного управления.

Нажмите кнопку SLEEP (СОН), когда будете готовы ко сну. В режиме COOL (ОХЛАЖДЕНИЕ) температура повысится на 1 °C (2 °F) через 1 час, а еще через час она также повысится на 1 °C (2 °F). В режиме HEAT (ОБОГРЕВ) температура понизится на 1 °C (2 °F) через 1 час, а еще через час она также понизится на 1 °C (2 °F).

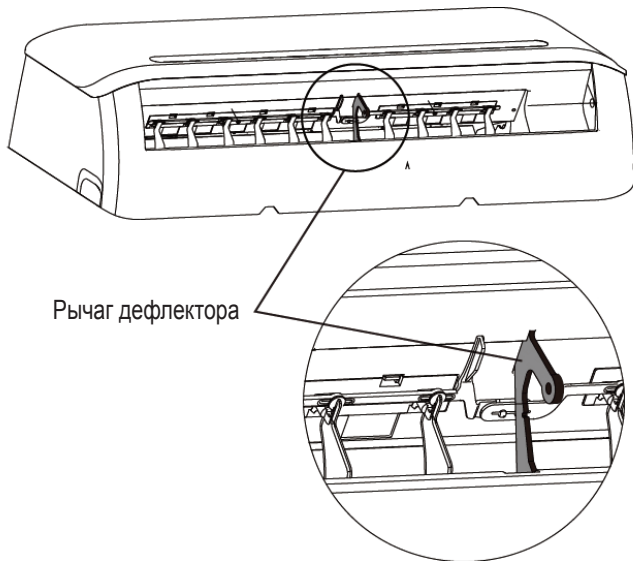
Кондиционер будет поддерживать новую температуру в течение 5 часов, а затем выключится автоматически.



Примечание. Функция SLEEP (СОН) недоступна в режимах FAN (ВЕНТИЛЯТОР) и DRY (ОСУШЕНИЕ).

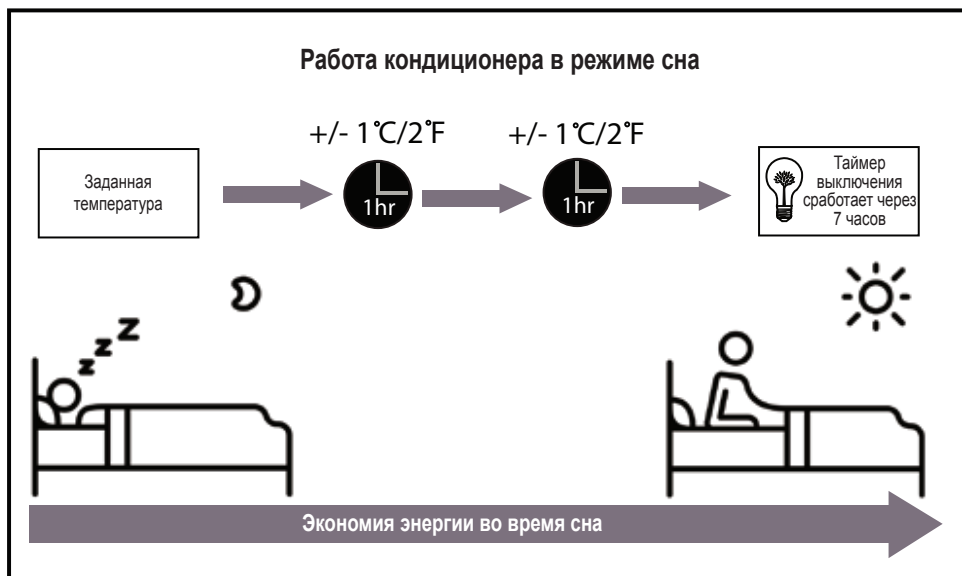

3.1 Процедура управления кондиционером без пульта дистанционного управления

В том случае, если пульт дистанционного управления не работает, изделием можно управлять вручную с помощью кнопки MANUAL CONTROL (РУЧНОЕ УПРАВЛЕНИЕ), расположенной на внутреннем блоке. Обратите внимание, что ручное управление не следует использовать в качестве долгосрочного решения. Настоятельно рекомендуется управлять изделием с помощью пульта дистанционного управления.

Действия перед переходом в режим ручного управления

Перед переходом в режим ручного управления кондиционер должен быть выключен.

Для управления изделием вручную выполните перечисленные ниже действия.

1. Откройте переднюю панель внутреннего блока.
2. Найдите кнопку **MANUAL CONTROL (РУЧНОЕ УПРАВЛЕНИЕ)** на правой стороне блока.
3. Нажмите кнопку **MANUAL CONTROL (РУЧНОЕ УПРАВЛЕНИЕ)** один раз для включения режима **FORCED AUTO (ПРИНУДИТЕЛЬНАЯ АВТОМАТИЧЕСКАЯ РАБОТА)**.
4. Нажмите кнопку **MANUAL CONTROL (РУЧНОЕ УПРАВЛЕНИЕ)** еще раз для включения режима **FORCED COOLING (ПРИНУДИТЕЛЬНОЕ ОХЛАЖДЕНИЕ)**.
5. Нажмите кнопку **MANUAL CONTROL (РУЧНОЕ УПРАВЛЕНИЕ)** в третий раз, чтобы выключить устройство.
6. Закройте переднюю панель.



Предупреждение

Кнопка ручного управления предназначена только для тестирования изделия и управления им в аварийном режиме. Эту функцию следует использовать только в том случае, если пульт дистанционного управления неисправен или потерян. Чтобы перейти в нормальный режим работы, включите изделие с помощью пульта дистанционного управления.

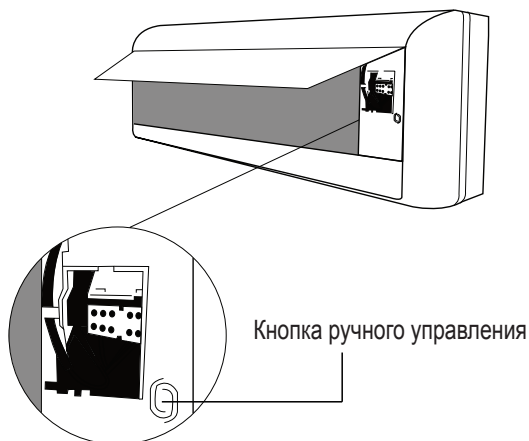

4.1 Очистка внутреннего блока



Действия перед очисткой или техническим обслуживанием

Перед очисткой или техническим обслуживанием выключите систему кондиционирования воздуха и обесточьте цепь ее электропитания.



Предупреждение

Для очистки изделия используйте только мягкую, сухую ткань. Если изделие сильно загрязнено, для его очистки можно использовать ткань, смоченную в теплой воде.

- **Не** используйте химические вещества или химически обработанные ткани для очистки изделия.
- **Не** используйте полировальный порошок, бензин и растворители для очистки изделия. Они могут привести к образованию трещин на пластиковой поверхности и к ее деформации.
- **Не** используйте воду с температурой выше 40 °C (104 °F) для очистки передней панели. Это может привести к деформации панели или к ее обесцвечиванию.

4.2 Очистка воздушного фильтра

Засорение фильтра может снизить эффективность охлаждения кондиционера. Это также может быть вредно для вашего здоровья. Очистку фильтра следует выполнять раз в две недели.

1. Откройте переднюю панель внутреннего блока.
2. Возьмитесь за ушко на конце фильтра, поднимите фильтр вверх, а затем потяните его на себя.
3. Теперь можно извлечь фильтр.
4. Если к основному фильтру прикреплен небольшой дезодорирующий фильтр, отсоедините его от основного фильтра. Очистите дезодорирующий фильтр с помощью ручного пылесоса.
5. Очистите основной воздушный фильтр теплой мыльной водой. Используйте мягкодействующее моющее средство.
6. Промойте фильтр чистой водой, а затем стряхните лишнюю воду.
7. Высушите фильтр в прохладном, сухом месте, не подвергая воздействию прямых солнечных лучей.
8. После просушки установите дезодорирующий фильтр на основной фильтр, а затем вставьте последний во внутренний блок.
9. Закройте переднюю панель внутреннего блока.

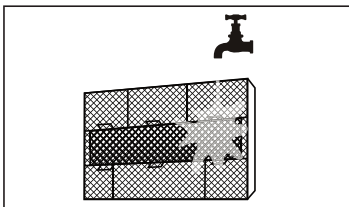
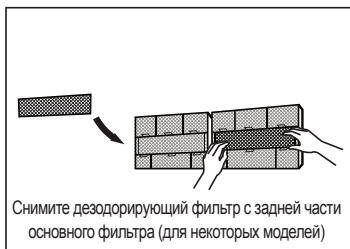
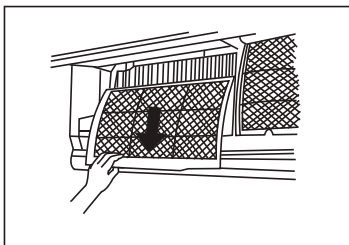
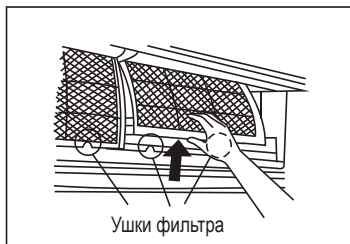

Предупреждение

Не прикасайтесь к дезодорирующему фильтру (Plasma) по крайней мере 10 минут после выключения изделия.

Предупреждение

- Перед очисткой или заменой фильтра выключите кондиционер и обесточьте цепь его электропитания.
- При извлечении фильтра не дотрагивайтесь до металлических деталей в блоке. Вы можете порезаться об острые металлические края.
- Не используйте воду для очистки внутренних поверхностей внутреннего блока. Это может нарушить изоляцию и привести к поражению электрическим током.
- Не подвергайте фильтр воздействию прямых солнечных лучей при сушке. Это может вызвать усадку фильтра.

4.3 Напоминания, относящиеся к воздушному фильтру (дополнительно)

4.3.1 Напоминание о необходимости очистки воздушного фильтра

После 240 часов работы на дисплее внутреннего блока начнет мигать индикатор CL. Это напоминание о необходимости очистки фильтра. Через 15 секунд напоминание исчезнет и дисплей вернется в предыдущее состояние.

Чтобы сбросить напоминание, нажмите 4 раза кнопку **LED (СВЕТОДИОД)** на пульте дистанционного управления, или 3 раза нажмите кнопку **MANUAL CONTROL (РУЧНОЕ УПРАВЛЕНИЕ)**. Если не сбросить это напоминание, индикатор CL начнет мигать снова при повторном запуске изделия.

4.3.2 Напоминание о необходимости замены воздушного фильтра

После 2880 часов работы на дисплее внутреннего блока начнет мигать индикатор nF. Это напоминание о необходимости замены фильтра. Через 15 секунд напоминание исчезнет и дисплей вернется в предыдущее состояние.

Чтобы сбросить напоминание, нажмите 4 раза кнопку **LED (СВЕТОДИОД)** на пульте дистанционного управления, или 3 раза нажмите кнопку **MANUAL CONTROL (РУЧНОЕ УПРАВЛЕНИЕ)**. Если не сбросить это напоминание, индикатор nF начнет мигать снова при повторном запуске изделия.

Предупреждение

- Все работы по техническому обслуживанию и очистке наружного блока должны выполняться уполномоченным дилером или лицензированным поставщиком услуг.
- Все ремонтные работы должны выполняться уполномоченным дилером или лицензированным поставщиком услуг.

4 Уход и техническое обслуживание

4.4 Техническое обслуживанию при длительных периодах простоя

Если вы планируете не использовать кондиционер в течение длительного периода времени, выполните перечисленные ниже действия.

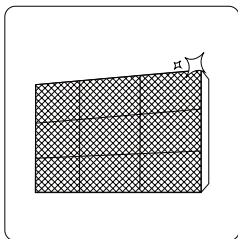

Очистите все фильтры

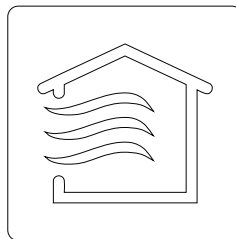

Включите кондиционер в режиме FAN (ВЕНТИЛЯТОР) до полного высыхания изделия



Выключите изделие и обесточьте цепь его питания

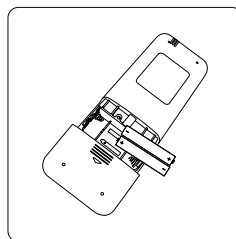

Извлеките батарейки из пульта дистанционного управления

4 Уход и техническое обслуживание

4.5 Техническое обслуживание для подготовки к началу сезона

После длительных периодов простоя или перед периодом частого использования выполните перечисленные ниже действия.

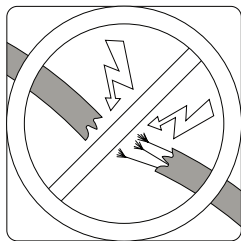

Проверьте исправность электропроводки

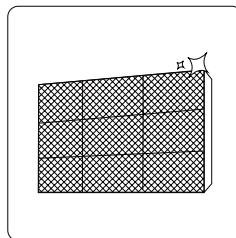

Очистите все фильтры



Выполните проверку на отсутствие утечек

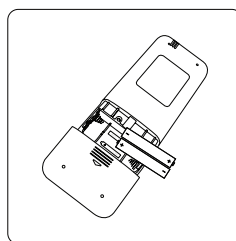

Замените батарейки

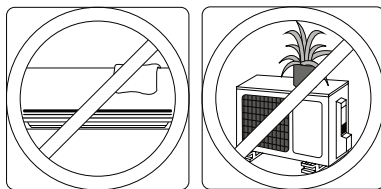

Убедитесь, что отверстия для впуска и выпуска воздуха не заблокированы посторонними предметами

Меры предосторожности

При обнаружении любого из следующих условий немедленно выключите изделие!

- Кабель питания поврежден или сильно нагревается
- Возник запах гари
- Изделие издает громкие и/или необычные звуки
- Предохранитель питания перегорел или часто срабатывает автоматический выключатель
- В изделие попала вода или посторонние предметы / из изделия вытекает вода или выпали какие-либо детали



Не пытайтесь починить изделие самостоятельно! Немедленно обратитесь в уполномоченную сервисную службу!

5.1 Общие проблемы

Следующие проблемы не являются неисправностями и в большинстве случаев не требуют ремонта.

| Проблема | Возможные причины |
|--|---|
| Изделие не включается при нажатии кнопки ON/OFF (ВКЛ/ВЫКЛ) | Кондиционер снабжен функцией 3-минутной защиты, которая предотвращает перегрузки. Изделие не может быть включено снова в течение трех минут после выключения. |
| Изделие самопроизвольно переключается и режима COOL (ОХЛАЖДЕНИЕ)/HEAT (ОБОГРЕВ) в режим FAN (ВЕНТИЛЯТОР) | Кондиционер может изменять свои настройки для предотвращения образования инея на поверхности деталей. Как только температура повысится, изделие снова начнет работать в ранее заданном режиме. При достижении заданной температуры изделие выключает компрессор. Изделие продолжит работать в режиме поддержания температуры, когда температура в помещении заметно изменится. |
| Из внутреннего блока идет белый туман | В регионах с высокой влажностью большая разница между температурой воздуха в комнате и температурой кондиционированного воздуха может вызывать появление белого тумана. |
| Из обоих блоков (внутреннего и наружного) идет белый туман | Когда кондиционер повторно запускается в режиме HEAT (ОБОГРЕВ) после размораживания, белый туман может выделяться из-за появления воды в процессе размораживания. |

5 Поиск и устранение неисправностей

| Проблема | Возможные причины |
|---|---|
| Внутренний блок издает шумы | Звук выпускаемого воздуха может иметь место при изменении положения жалюзи. |
| | Скрип может возникать после работы кондиционера в режиме HEAT (ОБОГРЕВА) из-за расширения и сжатия пластиковых деталей. |
| Шумы при работе внутреннего и наружного блоков | Низкий шипящий звук во время работы: это нормальное явление, вызванное протеканием хладагента по внутреннему и наружному блокам. |
| | Низкий шипящий звук при запуске системы, сразу после останова или при размораживании: это нормальное явление, вызванное остановкой хладагента или изменением направления его движения. |
| | Скрип: может возникать при нормальном расширении или сжатии пластиковых и металлических деталей в связи с изменением температуры во время работы изделия. |
| Шумы при работе наружного блока | Изделие может издавать различные звуки в зависимости от его текущего режима работы. |
| Из внутреннего или наружного блока выходит пыль | Во время длительных периодов простоя в кондиционере может скапливаться пыль, которая выходит наружу при включении изделия. |
| | Чтобы устранить эту проблему, зачехлите изделие на время длительных периодов простоя. |
| При работе изделия возникает неприятный запах | Изделие может поглощать запахи из окружающей среды (например, запах мебели, кухонные запахи, запах сигарет и т. д.), которые будут выделяться во время работы. |
| | Фильтры изделия покрылись плесенью и требуют очистки. |
| Не работает вентилятор наружного блока | Во время работы изделия скорость вентилятора автоматически регулируется для оптимизации производительности. |
| Неустойчивая, непредсказуемая работа изделия или отсутствие реакции на команды органов управления | Помехи от вышек сотовой связи и усилителей удаленных устройств могут вызывать сбои в работе системы. |
| | В этом случае, попробуйте сделать нижеследующее. <ul style="list-style-type: none"> • Отключите питание, а затем подключите его снова. • Нажмите кнопку ON/OFF (ВКЛ/ВЫКЛ) на пульте дистанционного управления, чтобы перезапустить кондиционер. |



Примечание. Если проблему не удастся устранить этим способом, обратитесь к местному дилеру или в ближайший сервисный центр. Предоставьте техническим специалистам подробное описание неисправности изделия, а также сообщите номер модели.

5.2 Поиск и устранение неисправностей

В случае возникновения неполадки, пожалуйста, выполните проверки по следующим пунктам перед обращением в сервисный центр.

| Проблема | Возможные причины | решение |
|---|---|--|
| Низкая производительность при охлаждении | Заданная температура может быть выше комнатной температуры | Снизьте настройки температуры |
| | Загрязнен теплообменник на внутреннем или наружном блоке | Очистите загрязненный теплообменник |
| | Загрязнен воздушный фильтр | Снимите фильтр и очистите его в соответствии с инструкциями |
| | Заблокировано отверстие для забора или отвода воздуха одного из блоков | Выключите изделие, удалите препятствие на пути воздушного потока и включите изделие снова |
| | Двери и окна открыты | Убедитесь, что во время работы изделия все двери и окна закрыты |
| | Избыточное тепло создается солнечными лучами | Закрывайте окна и шторы при высокой температуре наружного воздуха и при высокой активности солнца |
| | Слишком много источников тепла в помещении (люди, компьютеры, электроника, и т. д.) | Снизьте количество источников тепла |
| | Низкий уровень хладагента из-за его утечки или длительного использования | Убедитесь в отсутствии утечек. При необходимости добавьте хладагент в систему и обеспечьте ее герметизацию |
| Изделие не работает | Кондиционер работает в режиме SILENCE (ТИХИЙ РЕЖИМ) | Функция SILENCE (ТИХИЙ РЕЖИМ) может снизить производительность изделия из-за понижения рабочей частоты. Отключите функцию SILENCE (ТИХИЙ РЕЖИМ). |
| | Авария в энергосистеме | Дождитесь восстановления подачи электроэнергии |
| | Питание отключено | Включите питание |
| | Перегорел предохранитель | Замените предохранитель |
| | Разряжены батарейки пульта дистанционного управления | Замените батарейки |
| | Активирована функция 3-минутной защиты изделия | Подождите три минуты после перезапуска изделия |
| | Включен таймер | Выключите таймер |

| Проблема | Возможные причины | решение |
|---|--|--|
| Изделие часто запускается и останавливается | Слишком много или слишком мало хладагента в системе | Убедитесь в отсутствии утечек и заправьте систему хладагентом. |
| | В систему проник несжимаемый газ или жидкость. | Очистите систему и снова заправьте ее хладагентом |
| | Неисправен компрессор | Замените компрессор |
| | Напряжение слишком высокое или слишком низкое | Установите стабилизатор напряжения |
| Низкая производительность при обогреве | Крайне низкая температура наружного воздуха | Используйте вспомогательное нагревательное устройство |
| | Холодный воздух проникает через двери и окна | Убедитесь, что все двери и окна закрыты во время использования изделия |
| | Низкий уровень хладагента из-за его утечки или длительного использования | Убедитесь в отсутствии утечек. При необходимости добавьте хладагент в систему и обеспечьте ее герметизацию |
| Непрерывно мигают индикаторы | Изделие может прекратить работу или продолжать работать в безопасном режиме. Если индикаторы продолжают мигать или появятся коды ошибок, подождите около 10 минут. Проблема может устраниваться сама собой. Если проблема не устранилась, отключите питание, а затем подключите снова. Включите изделие. Если проблему не удастся устранить этим способом, отключите питание и обратитесь в ближайший центр обслуживания клиентов. | |
| На дисплее внутреннего блока отображаются следующие коды ошибок: • E0, E1, E2... • P1, P2, P3... • F1, F2, F3... | | |



Примечание. Если проблема не устраняется после выполнения описанных выше проверок и действий, немедленно выключите изделие и обратитесь в авторизованный сервисный центр.

Данное изделие содержит хладагент и другие потенциально опасные материалы. При утилизации данного изделия по закону требуется соблюдать особые процедуры сбора и обработки опасных материалов. **Не** утилизируйте данное изделие как бытовые отходы или несортированный бытовой мусор.

Для утилизации данного изделия у вас есть перечисленные ниже возможности.

- Утилизируйте изделие на специальном муниципальном предприятии для сбора электронных отходов.
- При покупке нового изделия розничный продавец примет старое изделие бесплатно.
- Производитель также примет старое изделие без взимания оплаты за утилизацию.
- Продайте изделие сертифицированным дилерам по приему металлолома.



Специальное уведомление

Утилизация данного изделия в лесу или на других природных объектах ставит под угрозу ваше здоровье и вредит окружающей среде. Опасные вещества могут просочиться в грунтовые воды и проникнуть в пищевую цепь.

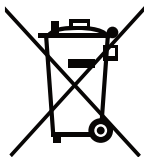

| Наименование модели | BINR 070/ BINR 071 | BINR 090/ BINR 091 | BINR 120/ BINR 121 | BINR 180/ BINR 181 | BINR 240/ BINR 241 |
|--|------------------------|------------------------|------------------------|------------------------|------------------------|
| Хладагент | R410A | R410A | R410A | R410A | R410A |
| Общее количество хладагента (гр.) | 800g | 800g | 950g | 1480g | 2000g |
| Климатический класс | T1 | T1 | T1 | T1 | T1 |
| Хладопроизводительность (БТЕ/ч) [Т1] | 7200 | 10000 | 12500 | 18500 | 24000 |
| Хладопроизводительность (Вт) [Т1] | 2110 | 2931 | 3664 | 5422 | 7034 |
| Теплопроизводительность (БТЕ/ч) | 8200 | 10300 | 14000 | 19500 | 27000 |
| Теплопроизводительность (Вт) | 2403 | 3077 | 4396 | 5862 | 8206 |
| Энергетическая эффективность при охлаждении (Вт/Вт) [Т1] | 4.01 | 3.61 | 3.21 | 3.61 | 3.21 |
| Энергетическая эффективность при обогреве (Вт/Вт) | 4.01 | 3.81 | 3.81 | 3.81 | 3.61 |
| Энергетический уровень | A | A | A | A | A |
| Энергетический уровень | A | A | A | A | A |
| Потребляемая мощность при охлаждении (Вт) | 526 | 812 | 1141 | 1502 | 2191 |
| Потребляемая мощность при обогреве (Вт) | 599 | 792 | 1077 | 1500 | 2192 |
| Напряжение/частота (В/Гц) | 220-240V~ 50Hz, 1Ph | 220-240V~ 50Hz, 1Ph | 220-240V~ 50Hz, 1Ph | 220-240V~ 50Hz, 1Ph | 220-240V~ 50Hz, 1Ph |
| Рабочий ток при охлаждении (А) | 2.3 | 3.5 | 5.0 | 6.5 | 9.5 |
| Рабочий ток при обогреве (А) | 2.6 | 3.4 | 4.7 | 6.5 | 9.5 |
| Диаметр трубы высокого давления (мм) | φ6.35 | φ6.35 | φ6.35 | φ6.35 | φ9.52 |
| Диаметр трубы низкого давления (мм) | φ9.52 | φ9.52 | φ9.52 | φ12.7 | φ15.9 |
| Внутренний блок (Ш x В x Г), мм | 752x291x218 | 752x291x218 | 832x297x223 | 994x319x251 | 1119x336x259 |
| Наружный блок (Ш x Г x В), мм | 770x300x555 | 770x300x555 | 800x333x554 | 800x333x554 | 845x363x702 |
| Масса нетто внутреннего блока, (кг) | 8.5 | 8.5 | 9.5 | 12 | 14.5 |
| Масса нетто наружного блока, (кг) | 27 | 27 | 29 | 38 | 51 |

| Наименование модели | BRH 090/ BRH 091 | BRH 120/ BRH 121 | BRH 180/ BRH 181 | BRH 240/ BRH 241 |
|--|------------------------|------------------------|------------------------|------------------------|
| Хладагент | R410A | R410A | R410A | R410A |
| Общее количество хладагента (гр.) | 730g | 950g | 1200g | 2300g |
| Климатический класс | T1 | T1 | T1 | T1 |
| Хладопроизводительность (БТЕ/ч) [T1] | 9000 | 12000 | 18500 | 24000 |
| Хладопроизводительность (Вт) [T1] | 2638 | 3517 | 5422 | 7034 |
| Теплопроизводительность (БТЕ/ч) | 10000 | 13000 | 19500 | 26000 |
| Теплопроизводительность (Вт) | 2931 | 3810 | 5715 | 7620 |
| Энергетическая эффективность при охлаждении (Вт/Вт) [T1] | 3.21 | 3.21 | 3.21 | 3.21 |
| Энергетическая эффективность при обогреве (Вт/Вт) | 3.61 | 3.61 | 3.61 | 3.61 |
| Энергетический уровень | A | A | A | A |
| Энергетический уровень | A | A | A | A |
| Потребляемая мощность при охлаждении (Вт) | 822 | 1096 | 1689 | 2191 |
| Потребляемая мощность при обогреве (Вт) | 812 | 1055 | 1583 | 2110 |
| Напряжение/частота (В/Гц) | 220-240V~ 50Hz, 1Ph | 220-240V~ 50Hz, 1Ph | 220-240V~ 50Hz, 1Ph | 220-240V~ 50Hz, 1Ph |
| Рабочий ток при охлаждении (А) | 3.6 | 4.8 | 7.5 | 9.5 |
| Рабочий ток при обогреве (А) | 3.5 | 4.6 | 7.1 | 9.2 |
| Диаметр трубы высокого давления (мм) | φ6.35 | φ6.35 | φ6.35 | φ9.52 |
| Диаметр трубы низкого давления (мм) | φ9.52 | φ12.7 | φ12.7 | φ15.9 |
| Внутренний блок (Ш x В x Г), мм | 752x291x218 | 832x297x223 | 994x319x251 | 1119x336x259 |
| Наружный блок (Ш x Г x В), мм | 700x275x550 | 770x300x555 | 770x300x555 | 946x410x810 |
| Масса нетто внутреннего блока, (кг) | 8.5 | 9.5 | 12 | 14.5 |
| Масса нетто наружного блока, (кг) | 26 | 30 | 36 | 61 |

Дата изготовления входит в серийный номер, указанный на этикетке изделия. Две первые цифры обозначают год выпуска, а две последние – месяц. Например: номер "15-100001-02" означает, что изделие изготовлено в феврале 2015 года

Производитель: GD MIDEA AIR-CONDITIONING EQUIPMENT CO., LTD.

MIDEA INDUSTRIAL CITY BEIJIAO, SHUNDE, FOSHAN, GUANGDONG, P.R.CHINA / КНР

Импортер на территории РФ: ООО «БЕКО», РФ, 601021, Владимирская обл., Киржачский р-н

Муниципальное образование сельское поселение Першинское, дер. Федоровское, ул. Сельская, д. 49

Бесплатная линия сервисного обслуживания и информационной поддержки по установке и

эксплуатации (только для звонков по России) 8-800-200-23-56

Произведено в КНР Срок службы изделия – 5 лет



