

REDMOND

Увлажнитель воздуха

RHF-3306



РУКОВОДСТВО ПО ЭКСПЛУАТАЦИИ



УВАЖАЕМЫЙ ПОКУПАТЕЛЬ!

Благодарим за то, что вы отдали предпочтение бытовой технике компании REDMOND.

REDMOND – это новейшие разработки, качество, надежность и внимательное отношение к потребностям покупателей. Надеемся, что и в будущем вы будете выбирать изделия нашей компании.

Ультразвуковой увлажнитель воздуха REDMOND RHF-3306 создаст в помещении идеальный уровень влажности, столь необходимый для эффективной работы организма и полноценного отдыха. Постоянный контроль уровня влажности воздуха в помещении, возможность работы в автоматическом режиме с заводскими и ручными настройками, вариативность регулировки интенсивности увлажнения позволяют создать максимально комфортные условия дома или в офисе. Для дополнительной защиты детского организма предусмотрен режим «Мягкое увлажнение»: предварительный нагрев воды уничтожает бактерии, теплый пар плавно, без резкого перепада температур, меняет микроклимат в помещении.

Хотите узнать больше?

На сайте www.multivarka.pro вы можете получить самую актуальную информацию о предлагаемой технике REDMOND и ожидаемых новинках. Здесь вы можете получить консультацию онлайн, а также заказать продукцию REDMOND и оригинальные аксессуары к ней в интернет-магазине.

**Служба поддержки пользователей REDMOND в России: 8-800-200-77-21
(звонок по России бесплатный).**



Прежде чем использовать данное изделие, внимательно прочитайте руководство по эксплуатации и сохраните его в качестве справочника. Правильное использование прибора значительно продлит срок его службы.

Меры безопасности

- Производитель не несет ответственности за повреждения, вызванные несоблюдением требований техники безопасности и правил эксплуатации изделия.
- Данный электроприбор может использоваться в квартирах, загородных домах, гостиничных номерах, бытовых помещениях магазинов, офисов или в других подобных условиях непромышленной эксплуатации. Промышленное или любое другое нецелевое использование устройства будет считаться нарушением условий надлежащей эксплуатации изделия. В этом случае производитель не несет ответственности за возможные последствия.

- Перед включением прибора в розетку проверьте, совпадает ли напряжение электросети с напряжением питания прибора. Эта информация указана в технических характеристиках и на заводской табличке изделия.
- Используя удлинитель, убедитесь, что он рассчитан на потребляемую мощность прибора. Несоответствие мощности удлинителя может привести к короткому замыканию или возгоранию кабеля.
- В целях безопасности подключение изделия к электросети должно производиться только через заземленные розетки. Иначе прибор не будет отвечать требованиям защиты от поражения электрическим током.
- Не протягивайте шнур электропитания вблизи источников тепла, газовых и электрических плит. Следите за тем, чтобы шнур не перекручивался и не перегибался, не соприкасался с острыми предметами. Повреждение электрошнура может при-

вести к неполадкам, не соответствующим условиям гарантии.

- Выключайте прибор из розетки сухими руками, извлекая шнур электропитания за вилку, а не за провод. Несоблюдение этого требования может привести к повреждению провода и поражению электрическим током.
- Отключайте прибор от электросети перед очисткой или перемещением.
- При очистке прибора строго придерживайтесь правил, указанных в разделе «Очистка и хранение». Никогда не погружайте прибор в воду.
- Данный прибор не предназначен для использования людьми (включая детей), у которых есть физические, нервные или психические отклонения или недостаток опыта и знаний, за исключением случаев, когда за такими лицами осуществляется надзор или проводится их инструктирование относительно

использования данного прибора лицом, отвечающим за их безопасность. Необходимо осуществлять надзор за детьми с целью недопущения их игр с прибором, его комплектующими, а также заводской упаковкой. Очистка и обслуживание устройства не должны производиться детьми без присмотра взрослых.

- Запрещены самостоятельный ремонт прибора или внесение изменений в его конструкцию. Ремонт прибора должен производиться исключительно специалистом авторизованного сервис-центра. непрофессионально выполненная работа может привести к поломке прибора, травмам и повреждению имущества.

СОДЕРЖАНИЕ

Меры безопасности.....	4
Технические характеристики.....	9
Комплектация.....	10
Устройство модели.....	11
Устройство панели управления.....	12
I. ПЕРЕД НАЧАЛОМ ИСПОЛЬЗОВАНИЯ.....	14
II. ЭКСПЛУАТАЦИЯ ПРИБОРА.....	15
Общие рекомендации.....	15
Установка и подключение.....	17
Выбор режима работы.....	19
Установка поддерживаемого уровня влажности.....	20
Установка времени выключения.....	21
III. СИСТЕМЫ ЗАЩИТЫ.....	22
IV. ОЧИСТКА И ХРАНЕНИЕ.....	23
Постоянный уход.....	23
Очистка от накипи.....	24
Хранение.....	24
V. ПЕРЕД ОБРАЩЕНИЕМ В СЕРВИС-ЦЕНТР.....	25
VI. ГАРАНТИЙНЫЕ ОБЯЗАТЕЛЬСТВА.....	27

Технические характеристики

Модель.....	RHF-3306
Тип устройства.....	ультразвуковой увлажнитель воздуха
Мощность:	
режим обычного увлажнения.....	30 Вт
режим «Мягкое увлажнение».....	130 Вт
Напряжение.....	220-240 В, 50 Гц
Объем резервуара.....	5 л
Максимальный расход воды.....	400 мл/ч
Дисплей.....	светодиодный
Измерение и индикация влажности воздуха в помещении.....	есть
Режимы интенсивности увлажнения.....	3
Автоматическое поддержание комфортного уровня влажности.....	есть
Ручная регулировка поддерживаемой влажности воздуха.....	есть
Максимальная зона действия прибора.....	50 м ²
Автоотключение при отсутствии воды.....	есть
Прозрачное окно для контроля уровня воды.....	есть
Таймер отключения.....	до 12 ч
Ночная подсветка.....	есть
Длина электрошнура.....	1,6 м

Комплектация

Увлажнитель	1 шт.
Распределительная насадка	1 шт.
Насадка-трубка с распределительной крышкой	1 шт.
Руководство по эксплуатации	1 шт.
Сервисная книжка	1 шт.

 *Производитель имеет право на внесение изменений в дизайн, комплектацию, а также в технические характеристики изделия в ходе совершенствования своей продукции без дополнительного уведомления об этих изменениях.*





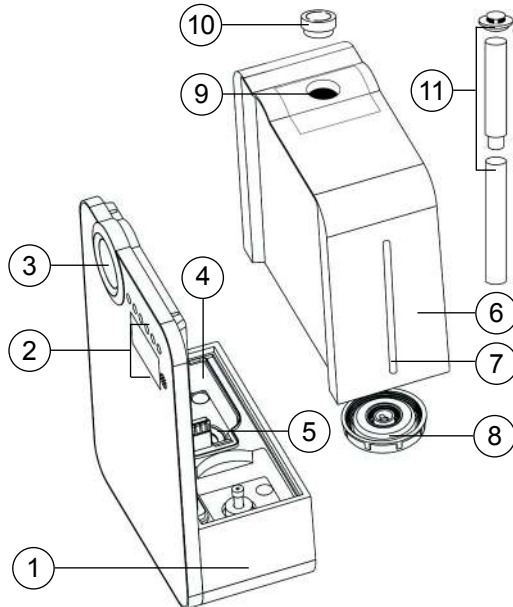

Устройство модели

1. Основание прибора
2. Панель управления
3. Ночная подсветка
4. Рабочая камера
5. Ультразвуковая мембрана
6. Резервуар для воды
7. Окно контроля уровня воды
8. Крышка резервуара для воды
9. Отверстие для выхода пара
10. Распределитель пара
11. Насадка-трубка с распределительной крышкой







Устройство панели управления

Назначение сенсорных кнопок

1.  — включение/выключение прибора
2.  — выбор режима работы
3.  — включение автоматического режима работы
4.  — установка таймера автоотключения
5.  — установка предельного уровня влажности в помещении
6.  — регулировка интенсивности увлажнения

Значение символов дисплея

7. Интенсивность увлажнения
8. Текущий уровень влажности в помещении / Значение предельного уровня влажности (при установке) / Время отключения (при установке)
9.  — включен автоматический режим работы
10.  — включена ночная подсветка
11.  — включен режим «Мягкое увлажнение»
12.  — установлено время автоотключения
13.  — в резервуаре отсутствует вода

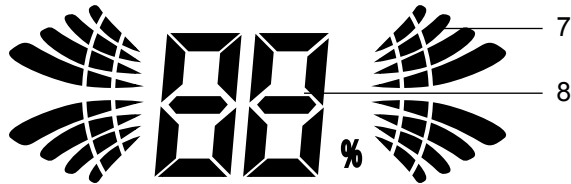
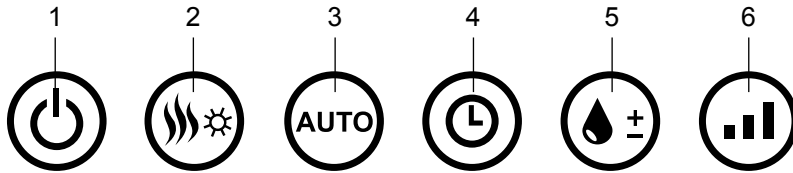

I. ПЕРЕД НАЧАЛОМ ИСПОЛЬЗОВАНИЯ

Осторожно достаньте изделие и его комплектующие из коробки. Удалите все упаковочные материалы и рекламные наклейки.

Обязательно сохраните на месте предупреждающие наклейки, наклейки-указатели (при наличии) и табличку с серийным номером изделия на его корпусе! Отсутствие серийного номера на изделии автоматически лишает вас права на его гарантийное обслуживание.

Протрите корпус прибора влажной тканью. Тщательно просушите.

Если прибор длительное время находился при температуре ниже 0°C, перед включением его следует выдержать в помещении при комнатной температуре не менее 2 часов.



***ВНИМАНИЕ!** Запрещено использование прибора при любых неисправностях.*

II. ЭКСПЛУАТАЦИЯ ПРИБОРА

Общие рекомендации

Работа прибора основана на эффекте кипения воды при сверхнизком давлении, возникающем в рабочей камере у поверхности воды за счет колебаний мембраны с ультразвуковой частотой. В результате вода кипит при комнатной температуре и из прибора выходит холодный пар, который не только не повышает, но может немного понизить температуру воздуха в помещении. Такой пар быстро смешивается с воздухом, эффективно увлажняя его.

В данной модели предусмотрен режим **«Мягкое увлажнение»**: вода предварительно нагревается до температуры, при которой большинство содержащихся в ней бактерий гибнут и не попадают в образующийся пар. При этом теплый пар препятствует резкому перепаду температур в комнате, создавая дополнительную защиту от простудных заболеваний. Режим **«Мягкое увлажнение»** рекомендован для помещений, в которых находятся дети. Он также благотворно влияет на рост комнатных растений.

При использовании увлажнителя следует соблюдать определенные правила.

- Не устанавливайте увлажнитель в непосредственной близости от отопительных приборов, а также на теплом полу с подогревом.
- Не размещайте увлажнитель в непосредственной близости от мебели и электроприборов, а также не устанавливайте его около вентиляционных отверстий.
- При перемещении увлажнителя беритесь только за основание, придерживая при этом резервуар для воды.

- Включайте увлажнитель только с установленным резервуаром, наполненным водой. Не наливайте в резервуар и не используйте для мытья воду с температурой выше 40°C во избежание деформации или обесцвечивания корпуса.
- Не наливайте воду через отверстие для выхода пара.
- Не наливайте воду непосредственно в рабочую камеру.
- Не допускайте попадания посторонних предметов и химикатов в резервуар для воды и отверстие для выхода пара.
- Не закрывайте отверстие для выхода пара во время работы прибора.
- Не допускайте замерзания воды в резервуаре.
- Не снимайте резервуар для воды во время работы прибора.
- Сливайте воду из отсеков в основании в направлении стрелки, находящейся слева от рабочей камеры, при этом прибор должен быть отключен от электросети.

Установка и подключение

1. Установите увлажнитель на твердую ровную сухую горизонтальную поверхность на расстоянии не менее 60 см от пола и 10 см от стены. При установке следите за тем, чтобы выходящий пар не попадал на обои, декоративные покрытия, электронные приборы и другие предметы, которые могут пострадать от повышенной влажности.
2. Снимите резервуар для воды с основания, подняв его за специальное углубление для переноски в верхней части. Переверните резервуар и отверните крышку резервуара для воды (6), вращая ее против часовой стрелки.
3. Налейте воду в резервуар. Для правильной работы прибора следует заливать очищенную воду температурой от 10 до 40°C. Водопроводную воду перед использованием рекомендуется отстаивать в течение суток. Использование неочищенной жесткой воды может привести к образованию накипи в рабочей камере и налета на находящихся поблизости предметах.



Запрещается добавлять в воду чистящие средства, ароматические масла, парфюмерные средства и т. п.

4. Плотно заверните крышку резервуара по часовой стрелке.
5. Установите резервуар на основание прибора так, чтобы он плотно прилегал к основанию и передней панели. Вода начнет подаваться в промежуточный отсек основания и рабочую камеру.

6. Установите в отверстие для выхода пара распределитель пара или насадку-трубку с распределительной крышкой.





При длительном непрерывном использовании прибора без насадки-трубки возможно образование конденсата на поверхности резервуара для воды и передней панели, что может негативно сказаться на работе прибора. Использование насадки-трубки рекомендуется также для более быстрого, равномерного и эффективного увлажнения помещений.

7. Подключите шнур электропитания к электросети. Длина шнура ограничена, при необходимости используйте удлинитель подходящей мощности. На дисплее появится значение уровня влажности воздуха в помещении (в процентах).





***ВНИМАНИЕ!** Запрещается включать увлажнитель без резервуара для воды или при отсутствии воды в резервуаре.*

Выбор режима работы



1. Нажмите кнопку . Прибор начнет работать в режиме **«Мягкое увлажнение»** (индикатор ) , при этом загорится ночная подсветка (индикатор ). Повторное нажатие кнопки  выключает прибор.

2. Для смены режима работы нажмите кнопку :

1 нажатие — режим **«Мягкое увлажнение»** (индикатор ) , ночная подсветка отключена;

2 нажатия — обычное увлажнение, ночная подсветка включена (индикатор );

3 нажатия — обычное увлажнение, ночная подсветка отключена;

4 нажатия — режим **«Мягкое увлажнение»** (), ночная подсветка включена ().

При следующих нажатиях кнопки  режимы будут повторяться в том же порядке.

3. Нажатиями кнопки  выберите уровень интенсивности увлажнения:



низкий





средний



максимальный

Для непрерывной работы в ночное время рекомендуется устанавливать низкий уровень интенсивности.

Установка поддерживаемого уровня влажности

1. Наиболее комфортным для человека считается влажность воздуха 55%. Для автоматического поддержания такой влажности выберите подходящий режим работы (см. «Общие рекомендации» и «Выбор режима работы»), а затем нажмите кнопку . На дисплее появятся индикатор  и значение предельной влажности 55%, которое через несколько секунд сменится значением уровня влажности воздуха в помещении. Интенсивность увлажнения в режиме **Auto** максимальная. При достижении уровня влажности воздуха 55% прибор прекращает увлажнение. Когда уровень влажности становится ниже этой отметки, он вновь возобновляет работу.
2. Повторное нажатие кнопки  переводит прибор в режим непрерывной работы (сообщение **Со** на дисплее). Увлажнение будет производиться до тех пор, пока вы не отключите прибор вручную или в резервуаре не закончится вода.



Для выхода из режима **Auto** нажмите кнопку  или .



3. Поддерживаемый прибором уровень влажности можно установить вручную. Для этого нажмите кнопку . Показатель влажности воздуха в помещении начнет мигать. Последующими нажатиями кнопки выберите желаемый уровень влажности от 40 до 75% с шагом в 5%. При дальнейших нажатиях кнопки после значения 75% на дисплее появится сообщение **Со** — переход в режим непрерывной работы (см. п. 2), затем значения от 40 до 75% повторяются. Выбранное значение будет мигать в течение нескольких секунд, затем сменится показателем текущего уровня влажности воздуха в помещении.

При достижении выбранного уровня влажности воздуха прибор прекращает увлажнение. Когда уровень влажности становится ниже установленного значения, он вновь возобновляет работу.

Установка времени выключения

Прибор оборудован таймером выключения через определенное время (до 12 часов с шагом в 1 час).

Для установки таймера нажатиями кнопки  выберите на дисплее значение от **01** до **12**. Через несколько секунд выбранное значение сменится показателем текущего уровня влажности воздуха в помещении, на дисплее останется гореть индикатор . Время выключения установлено.

Для отмены установленного времени выключения нажимайте кнопку  до тех пор, пока (после числа **12**) цифры и индикатор  на дисплее не исчезнут. Выключение прибора через установленное время отменено.

III. СИСТЕМЫ ЗАЩИТЫ

При снятии резервуара для воды во время работы прибора процесс парообразования прекратится, на дисплее появится индикатор . После установки резервуара на основание прибор продолжит работу. **Во избежание нарушений в работе прибора снимать резервуар во время работы воспрещается.**

Когда резервуар для воды опустеет, прибор продолжит работу, используя воду, оставшуюся в рабочей камере. После того как в отсеке уровень воды достигнет минимально допустимого уровня, процесс парообразования прервется, на дисплее появится индикатор . Наполните резервуар водой и установите его на основание (*стр. 17*). Прибор продолжит работу, сохранив прежние установки.

IV. ОЧИСТКА И ХРАНЕНИЕ



***ВНИМАНИЕ!** Перед очисткой основания прибора или резервуара для воды отключите увлажнитель от электросети. Слейте воду из резервуара и отсеков в основании.*

Постоянный уход

При длительных перерывах в работе снимите резервуар для воды. Слейте воду из отсеков в основании в направлении стрелки (справа от рабочей камеры) и резервуара для воды. Протрите основание прибора и рабочую камеру мягкой тканью. Промойте резервуар для воды чистой проточной водой и протрите его мягкой сухой тканью. Осторожно очистите мембрану щеткой с мягкой щетиной.

После очистки просушите основание и резервуар для воды. При постоянной работе прибора производите такую очистку раз в два дня.



Запрещается очищать поверхность мембраны острыми предметами и металлическими щетками. Это может стать причиной снижения производительности или выхода прибора из строя.

Запрещается использовать при очистке прибора абразивные чистящие средства и губки с абразивным покрытием, а также растворители (бензин, ацетон и т. п.).

Очистка от накипи

При образовании в отсеках основания или на мембране налета, который невозможно удалить с помощью щетки и мягкой ткани, произведите очистку от накипи.

Отключите прибор от электросети. Снимите резервуар для воды с основания. Залейте в рабочую камеру стакан (200-250 мл) пятипроцентного белого столового уксуса.

Не включайте прибор! Через 15 минут слейте уксус, удалите налет со стенок отсеков и мембраны щеткой с мягкой щетиной и мягкой сухой тканью. Протрите основание насухо мягкой тканью.

Хранение

Перед тем как убрать прибор на хранение, очистите и просушите его. Храните увлажнитель воздуха в сухом вентилируемом месте, вдали от нагревательных приборов, вне зоны попадания прямых солнечных лучей.

V. ПЕРЕД ОБРАЩЕНИЕМ В СЕРВИС-ЦЕНТР

Неисправность	Возможная причина	Устранение
Увлажнитель не включается	Отсутствует электропитание	Подключите прибор к исправной электророзетке
	Отсутствует вода в резервуаре (горит индикатор )	Наполните резервуар водой (стр. 17)
Из увлажнителя не выходит пар	Задана влажность ниже фактической	Необходимо задать более высокий уровень влажности (стр. 20)

Недостаточная интенсивность выхода пара	Слишком низкая температура воды в резервуаре	Включите режим «Мягкое увлажнение». Через несколько минут интенсивность выхода пара повысится
	На мембране образовались известковые отложения	Необходимо очистить мембрану (стр. 23)
	Слишком много воды в рабочей камере	Отключите прибор от электросети и снимите резервуар для воды. Слейте воду из отсеков в основании. Аккуратно установите резервуар для воды на подставку и снова включите прибор
На предметах вокруг увлажнителя появляется белый налет	Используется жесткая неочищенная вода	Очистите воду с помощью специальных фильтров
		Дайте воде отстояться в течение суток и прокипятите ее
		Используйте дистиллированную воду

VI. ГАРАНТИЙНЫЕ ОБЯЗАТЕЛЬСТВА

На данное изделие предоставляется гарантия сроком на 25 месяцев с момента приобретения. В течение гарантийного периода изготовитель обязуется устранить путем ремонта, замены деталей или замены всего изделия любые заводские дефекты, вызванные недостаточным качеством материалов или сборки. Гарантия вступает в силу только в том случае, если дата покупки подтверждена печатью магазина и подписью продавца на оригинальном гарантийном талоне. Настоящая гарантия признается лишь в том случае, если изделие применялось в соответствии с руководством по эксплуатации, не ремонтировалось, не разбиралось и не было повреждено в результате неправильного обращения с ним, а также сохранена полная комплектность изделия. Данная гарантия не распространяется на естественный износ изделия и расходные материалы (фильтры, лампочки, антипригарные покрытия, уплотнители и т. д.).

Срок службы изделия и срок действия гарантийных обязательств на него исчисляются со дня продажи или с даты изготовления изделия (в случае, если дату продажи определить невозможно).

Дату изготовления прибора можно найти в серийном номере, расположенном на идентификационной наклейке на корпусе изделия. Серийный номер состоит из 13 знаков. 6-й и 7-й знаки обозначают месяц, 8-й — год выпуска устройства.

Установленный производителем срок службы прибора составляет 3 года со дня его приобретения при условии, что эксплуатация изделия производится в соответствии с данным руководством и применимыми техническими стандартами.

Утилизацию упаковки, руководства пользователя, а также самого прибора необходимо производить в соответствии с местной программой по переработке отходов. Проявите заботу об окружающей среде: не выбрасывайте такие изделия вместе с обычным бытовым мусором.

Produced by Redmond Industrial Group LLC, USA
One Commerce Plaza, 99 Washington Ave, Ste. 805A,
Albany, New York, 12210, United States
www.redmond-ig.com
www.multivarka.pro
Made in China

RHF-3306-UM-1