

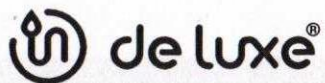

Бытовая техника



МИКРОВОЛНОВАЯ ПЕЧЬ

Руководство по эксплуатации

модели:

MF-RS20-E-S

MF-RS20-E-W

MF-K20-E-W

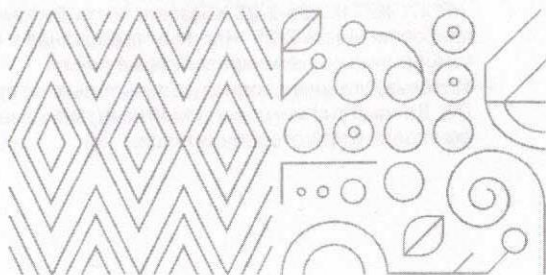

Согласовано:
Гл. конструктор ТНП *[Signature]* И.Н. Ильичева
26.02.18

Уважаемый покупатель!

Поздравляем Вас с удачной покупкой!

Будьте уверены, что независимо от выбранной Вами модели, микроволновая печь будет служить Вам долгие годы.

Продукция торговой марки «de luxe» это современные, высококачественные изделия, соответствующие международным стандартам.

Ваша микроволновая печь изготовлена с применением новых мировых технологий, оборудования и комплектующих изделий.

Качество и надёжность, доступная цена - вот наш подарок покупателю!

Просим Вас внимательно прочитать руководство по эксплуатации перед использованием микроволновой печию.



ВТЛС. 103659. 003

14

[Signature]

СОДЕРЖАНИЕ

Общие указания	2
Требования по технике безопасности	3
Распаковка	4
Правила транспортирования и хранения	5
Комплектность	5
Технические данные	5
Устройство и принцип действия	6
Рекомендации по приготовлению пищи	6
Рекомендации по выбору посуды	10
Установка и подключение	10
Порядок работы	11
Микроволновая печь с механическим управлением	11
Микроволновая печь с сенсорным управлением	11
Настройка часов	12
Приготовление пищи в микроволновой печи	12
Экспресс - режим	12
Приготовление по весу	12
Разморозка по весу	13
Быстрая разморозка	13
Функция таймера	13
Многоступенчатое приготовление	14
Автоприготовление	14
Защита от детей	15
Утилизация	15
Возможные неисправности и методы устранения	16
Гарантийные обязательства	16
Талон на гарантийное обслуживание	17
Свидетельство о приемке	19
Свидетельство о продаже	19
Приложение А (вкладыш). Перечень организаций по установке и гарантийному ремонту микроволновых печей	

ОБЩИЕ УКАЗАНИЯ

- Микроволновая печь — электроприбор, предназначенный для быстрого приготовления, подогрева или размораживания пищи.
- Производитель не несет ответственность за повреждение микроволновой печи или повреждения, вызванные несоблюдением процедур подключения к электросети.
- При покупке микроволновой печи снимите упаковку, убедитесь, что Ваша микроволновая печь не повреждена и полностью укомплектована.
- При приобретении микроволновой печи требуйте заполнения продавцом свидетельства о продаже (стр. 16 данного Руководства по эксплуатации, далее по тексту - РЭ) и талонов на гарантийное обслуживание (стр. 17 РЭ).
- В случае, если вышеперечисленные разделы не будут заполнены, это может явиться причиной отказа в удовлетворении требований потребителя в гарантийном обслуживании.
- Убедитесь, что на микроволновой печи и в свидетельстве о приемке (стр. 16 РЭ) указан серийный номер микроволновой печи, ее модель, дата выпуска. Отсутствие этих данных или расхождение в данных, нанесенных на микроволновой печи и указанных в РЭ, может явиться причиной отказа в удовлетворении требований потребителя в гарантийном обслуживании.
- В отношении микроволновой печи, на которую установлен гарантийный срок, предприятие-изготовитель не отвечает за недостатки, возникшие в микроволновой печи после передачи ее потребителю вследствие нарушения им правил использования, в том числе установленных настоящим РЭ, действий третьих лиц или непреодолимых сил.
- Микроволновая печь должна эксплуатироваться в помещениях с климатическими условиями:
 - температура окружающего воздуха от плюс 10 до плюс 35 °С;
 - относительная влажность воздуха не более 80%;
 - атмосферное давление от 84 до 106 кПа (от 630 до 800 мм рт. ст.).
- Окружающая среда должна быть не взрывоопасной и не содержать агрессивные газы, пары и кислоты, разрушающие изоляцию микроволновой печи.
- Наши микроволновые печи постоянно совершенствуются, улучшаются их характеристики и дизайн, поэтому РЭ может не отражать незначительных схемных и конструктивных изменений микроволновых печей, связанных с их модернизацией.
- Микроволновая печь изготовлена в соответствии с требованиями:
 - ГОСТ ИЕС 60335-1 «Бытовые и аналогичные электрические приборы. Безопасность. Общие требования»,
 - ГОСТ ИЕС 60335-2-25 «Безопасность бытовых и аналогичных электрических приборов. Часть 2-25. Частные требования к микроволновым печам, включая комбинированные микроволновые печи».
- Используйте микроволновую печь только по прямому назначению, как описано в РЭ. Данный тип микроволновой печи предназначен только для размораживания, разогрева и приготовления пищи.

ТРЕБОВАНИЯ ПО ТЕХНИКЕ БЕЗОПАСНОСТИ

- Микроволновая печь по типу защиты от поражения электрическим током соответствует приборам 1 класса по ГОСТ МЭК 60335-1.
- Степень защиты микроволновой печи от влаги и мелких частиц соответствует коду IPX0 по ГОСТ 14254.
- Перед использованием микроволновой печи ознакомьтесь с настоящей инструкцией.
- Используйте микроволновую печь только по прямому назначению, как описано в руководстве.

⚠ Внимание! Микроволновая энергия!

- Не пытайтесь использовать микроволновую печь с открытой дверью, это может привести к вредоносному микроволновому излучению. Запрещено вмешиваться в работу защитных механизмов.
- Не размещайте какие-либо предметы между лицевой панелью и дверью. Не допускайте накопления грязи и чистящих средств на уплотнительных поверхностях.
- Не используйте микроволновую печь, если она повреждена. Обратите внимание, чтобы дверь микроволновой печи была плотно закрыта, а следующие детали не были повреждены:
 - а) дверь (включая вмятины),
 - б) петли и защелки (сломаны и ослаблены),
 - в) уплотнение двери.
- При использовании микроволновой печи соблюдайте основные меры предосторожности.

⚠ Внимание!

Этот прибор не предназначен для использования лицами (включая детей) с ограниченными физическими, сенсорными и умственными особенностями, или недостатком опыта и знаний, если только они не находятся под наблюдением или получили инструкции по вопросам использования изделия от лиц, ответственных за их безопасность.

Проследите, чтобы дети не играли с микроволновой печью.

- Не используйте коррозионные химикаты и газообразные вещества в данном устройстве. Микроволновая печь не предназначена для промышленного или лабораторного использования.
- Не используйте пустую микроволновую печь. Не используйте изделие, если шнур или вилка повреждены, не работает должным образом или удлиннен. Если шнур питания поврежден, он должен быть заменен производителем или его сервисным агентом, или квалифицированным специалистом во избежание опасности.
- Содержимое бутылочек для кормления и детское питание следует перемешать или взболтать, а температура должна быть проверена перед употреблением во избежание ожогов.
- Посуда может нагреваться из-за тепла, передаваемого от нагретой пищи. При извлечении емкостей с пищей из микроволновой печи пользуйтесь прихватками или рукавицами.

⚠ Внимание!

При открытии крышки посуды возможен ожог паром.

- Не оставляйте микроволновую печь без присмотра при использовании пластиковых, бумажных или других легко воспламеняющихся емкостей.
- Развязывайте и убирайте с пакетов завязки;
- В случае появления дыма при разогревании пищи открывать дверь запрещается. Выключите микроволновую печь, отсоедините вилку от розетки и подождите, пока не прекратится образование дыма.
- Не храните пищу и другие предметы в микроволновой печи.
- Микроволновая печь предназначена для разогревания пищи и напитков. Просушивание одежды, обуви и прочего может привести к возгоранию, а также к телесным повреждениям.
- Не разогревайте жидкие и другие продукты питания, находящиеся в герметичных емкостях, так как существует вероятность их взрыва.
- Проявляйте осторожность при разогревании жидких продуктов в микроволновой печи, так как это может привести к закипанию и разбрызгиванию.
- Не обжаривайте пищу в микроволновой печи. Горячее масло может повредить детали прибора и посуду, и даже привести к ожогам кожи.
- Яйца в скорлупе и целые отварные яйца не следует нагревать в микроволновой печи, так как они могут взорваться даже после завершения нагрева.
- Перед приготовлением прокалывайте продукты с толстой кожурой, такие как картофель, тыква, яблоки и каштаны.
- Используйте посуду, специально предназначенную для микроволновой печи.

⚠ Внимание!

Не занимайтесь ремонтом микроволновой печи самостоятельно. Никто кроме обученного лица не должен проводить какие-либо сервисные или ремонтные работы, которые предполагают снятие любой крышки, обеспечивающей защиту от воздействия СВЧ-излучения.

Обращайтесь по вопросам ремонта в сервисный центр.

⚠ Внимание!

Микроволновая печь является отдельностоящим бытовым изделием и не подходит для встраивания. Не устанавливайте микроволновую печь над плитой или другими тепловыделяющими приборами. Это может привести к ее повреждению и нарушению условий гарантии.

- Во время использования микроволновой печи дверь или наружная поверхность могут нагреваться и температура может быть достаточно высокой.
- Изделие следует установить у стены.
- Не снимайте держатель расстояния сзади или сбоку, так как он обеспечивает минимальное расстояние от стены для циркуляции воздуха.
- Прежде чем перемещать изделие, необходимо закрепить роликовую подставку и стеклянный поднос, чтобы избежать повреждений.

РАСПАКОВКА

- Для транспортирования микроволновая печь была защищена от повреждений упаковкой.
- После удаления упаковки, просим Вас избавиться от ее частей способом, не наносящим ущерба окружающей среде.
- Все материалы, использованные для изготовления упаковки, безвредны и могут на 100% подлежать переработке.

ПРАВИЛА ТРАНСПОРТИРОВАНИЯ И ХРАНЕНИЯ

- Микроволновая печь в упаковке производителя может транспортироваться любым видом крытого транспорта в соответствии с правилами перевозки грузов, действующих на данном виде транспорта. Условия транспортирования: температура окружающей среды от плюс 50 до минус 50°С и относительной влажности 80% при температуре плюс 25°С.
- При транспортировании должны быть исключены удары и перемещения микроволновой печи внутри транспортного средства.
- До ввода в эксплуатацию микроволновая печь должна храниться в упаковке производителя в закрытых отапливаемых помещениях при температуре от плюс 5 до плюс 40°С и относительной влажности 80% при температуре плюс 25°С.

КОМПЛЕКТНОСТЬ

- Комплектность всех модификаций микроволновых печей приведена в таблице 1.

Таблица 1

Наименование	Кол.	Примечание
Микроволновая печь, шт.	1	
Руководство по эксплуатации, экз.	1	
Роликовая подставка, шт.	1	
Стекланный поднос, шт.	1	
Упаковка, шт.	1	

ТЕХНИЧЕСКИЕ ДАННЫЕ

- Выходная мощность - 700 Вт.
- Рабочая частота - 2450 МГц.
- Размеры камеры - 198x315x297.
- Объем камеры - 20 л.
- Вес нетто - 10,5 кг.
- Остальные технические данные микроволновых печей приведены в таблице 2.

Таблица 2

	MF-RS20-E-W	MF-RS20-E-S	MF-K20-E-W
Электропотребление	230-240В/50Гц	220В/50Гц	230-240В/50Гц
Потребляемая мощность, Вт	1200	1200	1200
Размеры изделия, мм	262x452x353	262x452x330	262x452x340

УСТРОЙСТВО И ПРИНЦИП ДЕЙСТВИЯ

- Устройство микроволновой печи показано на рисунке 1.

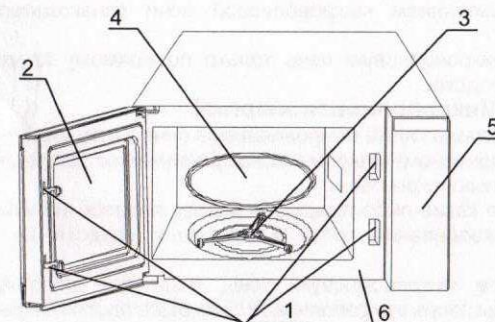

1 - Система замков двери, 2 - Дверь, 3 - Роликовая подставка, 4 - Стекланный поднос, 5 - Панель управления, 6 - Корпус

Рисунок 1 - Устройство микроволновой печи

- Панели управления представлены на рисунках 2, 3, 4, уровни мощности - в таблицах 3, 4 и 5.

Рекомендации по приготовлению пищи

- Правильно разложите продукты. Размещайте наиболее крупные куски по краям блюда.
- Следите за временем приготовления. Установите наименьшее время приготовления и, если необходимо, добавьте еще. Блюдо, передержанное в микроволновой печи, может воспламениться и дымиться.
- Накрывайте продукты крышкой во время приготовления. Крышка предотвращает разбрызгивание и помогает равномерному приготовлению.
- Переверните продукты один раз во время приготовления, чтобы ускорить приготовление таких продуктов, как курица и гамбургеры. Мясо необходимо переворачивать не менее одного раза.
- Перемешивайте в процессе приготовления такие блюда, как фрикадельки, сверху вниз и из центра к краям.



Рисунок 2 - Панель управления
микроволновой печи
мод. MF-RS20-E-W

Таблица 3

Выход мощности	Описание	Маркировка на панели
100%	Высокий	V
88%	Менее высокий	IV
73%	Средний	III
52%	Менее низкий	II
42%	Разморозка	❄
20%	Низкий	I

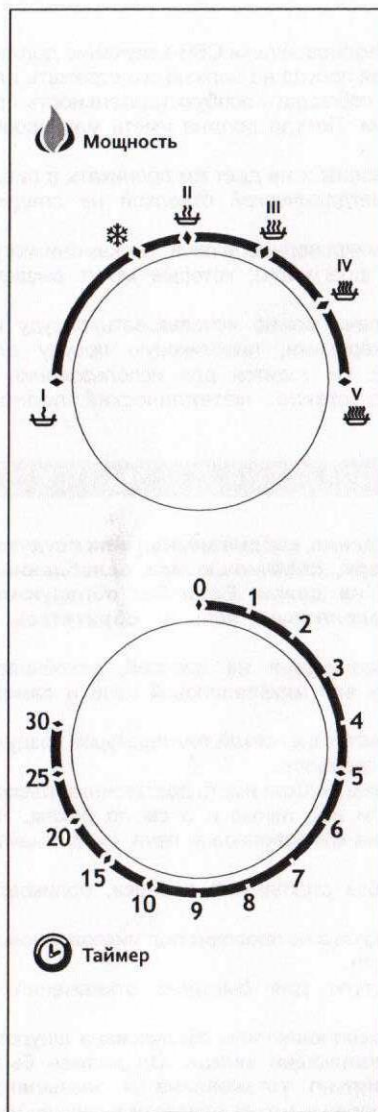

Рисунок 3 - Панель управления
микроволновой печи
мод. MF-RS20-E-S

Таблица 4

Выход мощности	Описание	Маркировка на панели
100%	Высокий	V
88%	Менее высокий	IV
73%	Средний	III
52%	Менее	II
42%	Разморозка	❄
20%	Низкий	I

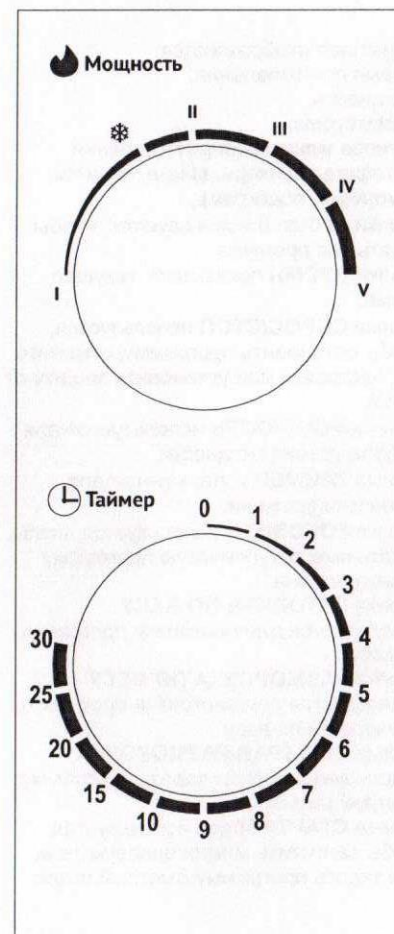

Рисунок 4 - Панель управления микроволновой печи мод. MF-K20-E-W

На дисплее отображаются:

- время приготовления,
- мощность,
- индикаторы,
- 6 типов меню автоприготовления (картофель, попкорн, пицца, напиток, разморозка, подогрев).
- Кнопки от 0 до 9 используются, чтобы задать вес продукта.
- Кнопка **ВРЕМЯ** показывает текущее время.
- Кнопка **СБРОС/СТОП** используется, чтобы остановить программу, отменить все настройки или установить защиту от детей.
- Кнопка **МОЩНОСТЬ** используется для выбора уровня мощности.
- Кнопка **ТАЙМЕР** используется для установки времени.
- Кнопка **ГОТОВИТЬ** используется, чтобы задать многоступенчатую программу приготовления.
- Кнопка **ГОТОВИТЬ ПО ВЕСУ** используется для настройки программы по весу.
- Кнопка **РАЗМОРОЗКА ПО ВЕСУ** используется для настройки программы разморозки по весу.
- Кнопка **БЫСТРАЯ РАЗМОРОЗКА** используется, чтобы задать программу быстрой разморозки.
- Кнопка **СТАРТ/+30сек** используется, чтобы запустить микроволновую печь или задать программу быстрый старт.

Рекомендации по выбору посуды

- В процессе приготовления пищи в микроволновой печи СВЧ-излучение должно проникать в пищу, при этом используемая посуда не должна его отражать или поглощать. Следовательно, вы должны соблюдать особую тщательность при выборе посуды для микроволновой печи. Посуда должна иметь маркировку «Безопасна для микроволновой печи».
- Металлическая посуда отражает микроволны и не дает им проникать в пищу, поэтому посуду из металла или с металлической отделкой не следует использовать.
- Удаляйте этикетки при приготовлении в микроволновой печи, так как они могут содержать небольшие металлические фрагменты, которые могут вызвать искры и/или возгорание.
- Для приготовления в микроволновой печи можно использовать посуду из жаропрочного стекла, жаропрочной керамики, пластиковую посуду для микроволновой печи, кухонную бумагу. Не годится для использования в микроволновой печи нежаропрочное стекло, металлический поднос, металлический вертел.

УСТАНОВКА И ПОДКЛЮЧЕНИЕ

Внимание!

Проверьте камеру печи на такие повреждения, как смещенная или погнутая дверь, поврежденные уплотнения двери, сломанные или ослабленные петли и защелки внутри камеры и на двери. Если Вы обнаружили повреждения, не используйте микроволновую печь и обратитесь к квалифицированному персоналу.

- Микроволновая печь должна быть размещена на плоской, устойчивой поверхности, которая может выдержать вес микроволновой печи и самого тяжелого блюда для приготовления.
- Не размещайте микроволновую печь в местах с высокой температурой воздуха и влажностью, а также вблизи горючих материалов.
- Для исправной работы микроволновая печь должна иметь достаточный расход воздуха. Необходимое расстояние: 20см над печью и 5 см по бокам. Не закрывайте и не блокируйте отверстия на микроволновой печи. Не снимайте ножки.
- Не используйте микроволновую печь без стеклянного подноса, роликовой опоры в их правильном положении.
- Убедитесь, что кабель питания не поврежден и не проходит под микроволновой печью или по горячей и острой поверхности.
- Розетка должна быть в легком доступе для быстрого отключения в чрезвычайной ситуации.
- Изделие должно быть заземлено. Микроволновая печь оборудована шнуром, имеющим заземляющий провод с заземляющей вилкой. Он должен быть подключен в розетку, которая правильно установлена и заземлена. Использование высокого напряжения опасно и может привести к пожару или другим опасным происшествиям, которые могут повредить микроволновую печь.

Внимание!

Неправильное использование вилки с заземлением может привести к поражению электрическим током.

- При возникновении вопросов относительно заземления или электрических подключений обратитесь к квалифицированному электрику или обслуживающему персоналу.
- Не используйте прибор вне помещения.

ПОРЯДОК РАБОТЫ**Микроволновая печь с механическим управлением
модели MF-RS20-E-W, MF-RS20-E-S**

- Для начала приготовления:
 1. Поставьте блюдо в микроволновую печь и закройте дверцу.
 2. Выберите уровень мощности.
 3. Задайте время.
- Процесс приготовления запускается, когда Вы задали значение таймера. При выборе времени менее 30 секунд, прокрутите ручку немного вперед и заново выберите необходимое время.

Внимание!

Всегда поворачивайте ручку таймера на отметку 0, если хотите вынуть блюдо из микроволновой печи до завершения установленного времени приготовления или когда микроволновая печь не используется.

Панель управления

- Контрольная панель состоит из двух поворотных ручек. Одна из ручек служит для настройки времени, другая для настройки мощности.
- Поворотная ручка мощности используется, чтобы задать уровень мощности. Это первый шаг в процедуре приготовления.
- С помощью ручки таймера вы можете с легкостью задать время приготовления до 30 минут.
- Для приготовления пищи в микроволновой печи существуют 6 режимов мощности. Уровень мощности увеличивается с поворотом ручки по часовой стрелке.
- Панели управления представлены на рисунках 2 и 3, уровни мощности - в таблицах 3 и 4.

**Микроволновая печь с сенсорным управлением
модель MF-K20-E-W**

- Во время приготовления, если 1 раз нажать кнопку СБРОС/СТОП (см. рисунок 4) или открыть дверь, программа прервется на паузу, нажмите СТАРТ/+30сек, чтобы продолжить, но если нажать СБРОС/СТОП дважды, программа будет отменена.
- После окончания приготовления, система издаст сигнал, чтобы напоминать пользователю каждые 2 минуты, пока пользователь не нажмет кнопку или откроет дверь.

Настройка часов

- Чтобы зайти в настройки времени, коснитесь кнопки ВРЕМЯ, чтобы задать время в цикле 12 или 24 часа, затем коснитесь кнопки с цифрами, чтобы задать время.

Например: установим время 6:35.

- В режиме ожидания коснитесь 1 раз кнопки ВРЕМЯ, чтобы задать цикл 24 часа, нажмите снова, чтобы выбрать цикл 12 часов.
- Коснитесь цифровой клавиатуры, чтобы задать время "6:35".
- Коснитесь кнопки ВРЕМЯ для подтверждения.

Примечание: Вы можете проверить время в течение приготовления с помощью нажатия на кнопку ВРЕМЯ.

Приготовление пищи в микроволновой печи

- Самое длинное время приготовления - 99 минут и 99 секунд.
- Чтобы приготовить в микроволновой печи, необходимо выбрать время и уровень мощности.

Например: приготовим на протяжении 10 минут на мощности 60%.

- В режиме ожидания поставьте продукт в микроволновую печь и закройте дверцу.
- Коснитесь кнопки МОЩНОСТЬ, чтобы задать уровень мощности "60" (уровни мощности представлены в таблице 6).

Таблица 6

Выход мощности	Касание, раз	Уровень мощности на дисплее
100%	1	P100
80%	2	P-80
60%	3	P-60
40%	4	P-40
20%	5	P-20
0%	6	P-0

- Коснитесь цифровой клавиатуры, чтобы задать время "10:00".
 - Коснитесь СТАРТ/+30сек.
- Примечание:* Коснитесь кнопки МОЩНОСТЬ, чтобы проверить уровень мощности во время приготовления.

Экспресс - режим

- Данная функция позволяет быстро запустить работу изделия на максимальном уровне мощности.
- В режиме ожидания положите продукт в микроволновую печь и закройте дверь. Затем нажмите СТАРТ/+30сек несколько раз, чтобы задать время. Прибор начнет работать на полной мощности. Максимальное время приготовления - 10 минут. В процессе приготовления Вы можете добавить время с помощью кнопки СТАРТ/+30сек.

Приготовление по весу

- При выборе веса время и уровень мощности устанавливаются автоматически.
- Максимально допустимый вес для каждой категории указан в таблице 7.

Таблица 7

Категория продукта	Максимальный вес, гр	Показание дисплея
Говядина	2700	d1
Баранина	2700	d2
Свинина	2300	d3

Например: приготовим 600г свинины.

- В режиме ожидания поместите продукт в микроволновую печь и закройте дверь.
- Нажмите кнопку ПРИГОТОВЛЕНИЕ ПО ВЕСУ и держите до тех пор, пока на экране не появится "d3".
- На цифровой клавиатуре выберите 600г.
- Коснитесь кнопки СТАРТ/+30сек.

Примечание: В процессе приготовления система произведет звуковой сигнал, чтобы напомнить пользователю перевернуть продукт. Затем нажмите СТАРТ/+30сек., чтобы продолжить приготовление.

Разморозка по весу

- При выборе веса время размораживания и уровень мощности устанавливаются автоматически.
- Коснитесь кнопки РАЗМОРОЗКА ПО ВЕСУ.
- С помощью цифровой клавиатуры задайте вес.
- Коснитесь кнопки СТАРТ/+30сек.

Примечание: В процессе разморозки система произведет звуковой сигнал, чтобы напомнить пользователю перевернуть продукт. Затем нажмите СТАРТ/+30сек., чтобы продолжить разморозку.

Быстрая разморозка

- Данная функция позволяет размораживать еду в течение времени, выбранного пользователем. Максимальное время разморозки – 99 минут и 99 секунд.

Например: запустим разморозку на 5 минут.

- В режиме ожидания разместите продукт в микроволновой печи и закройте дверь.
- Нажмите кнопку БЫСТРАЯ РАЗМОРОЗКА.
- С помощью цифровой клавиатуры задайте время "5:00".
- Коснитесь кнопки СТАРТ/+30сек.

Примечание: В процессе разморозки система произведет звуковой сигнал, чтобы напомнить пользователю перевернуть продукт. Затем нажмите СТАРТ/+30сек., чтобы продолжить разморозку.

Функция таймера

- В режиме ожидания или во время приготовления нажмите кнопку ТАЙМЕР.
- Используйте цифровую клавиатуру, чтобы задать желаемое время. Самое длинное время – 99 минут и 99 секунд.
- Нажмите кнопку СТАРТ/+30сек.

Примечание: Можно проверить время обратного отсчета, нажав на кнопку ТАЙМЕР. Если нажать кнопку СБРОС/СТОП, когда дисплей отражает время, функция будет отменена.

Многоступенчатое приготовление

- Микроволновая печь может быть запрограммирована, что выполнять несколько последовательных функций (3 ступени). Для некоторых рецептов необходимо использовать многоступенчатую программу приготовления.

Например: необходимо установить следующую программу приготовления:

- ① Приготовление в микроволновой печи (Ступень 1)
- ② Приготовление в микроволновой печи (Ступень 2)
- ③ Приготовление в микроволновой печи (Ступень 3)

Алгоритм:

1. В режиме ожидания поместите продукт в микроволновую печь и закройте дверцу.
2. Введите программу приготовления.
3. Коснитесь кнопки ГОТОВИТЬ.
4. Введите программу приготовления.
5. Коснитесь кнопки ГОТОВИТЬ.
6. Введите программу приготовления.
7. Коснитесь кнопки СТАРТ/+30сек.

Примечание: Только программа приготовления в микроволновой печи может быть задана, как многоступенчатая.

Автоприготовление

- Попкорн
 1. Коснитесь кнопки ПОПКОРН 1 раз, будет автоматически задано время приготовления для 99г попкорна.
 2. Коснитесь кнопки СТАРТ/+30сек.

Примечание: Чтобы изменить установленное время для попкорна: коснитесь кнопки ПОПКОРН 2 раза, затем с помощью цифровой клавиатуры введите время (самое длинное время – 99 минут и 99 секунд), затем коснитесь кнопки СТАРТ/+30сек.

- Картофель

- Для небольшого картофеля (120 ~ 170г /каждый):

1. Коснитесь кнопки КАРТОФЕЛЬ 1 раз.
2. Введите количество картофеля с помощью кнопок от 1 до 4.
3. Коснитесь кнопки СТАРТ/+30сек.

- Для большого картофеля (220 ~ 280г /каждый):

1. Коснитесь кнопки КАРТОФЕЛЬ 2 раза.
2. Введите количество картофеля с помощью кнопок от 1 до 4.
3. Коснитесь кнопки СТАРТ/+30сек.

- Пицца
 - Чтобы разогреть кусок пиццы (150г):
 1. Коснитесь кнопки ПИЦЦА 1 раз.
 2. Коснитесь кнопки СТАРТ/+30сек.
 - Чтобы разогреть всю пиццу (450г):
 1. Коснитесь кнопки ПИЦЦА 2 раза.
 2. Коснитесь кнопки СТАРТ/+30сек.
- Напитки
 - Для чашек (150~200мл /каждая):
 1. Коснитесь кнопки НАПИТОК 1 раз.
 2. Введите количество чашек с помощью цифровой клавиатуры от 1 до 4.
 3. Коснитесь СТАРТ/+30сек.
 - Для больших чашек с кофе(260~310мл /каждая):
 1. Коснитесь кнопки НАПИТОК 2 раза.
 2. Введите количество чашек с помощью цифровой клавиатуры от 1 до 4.
 3. Коснитесь СТАРТ/+30сек.
- Разморозка
 - Для небольших замороженных обедов (200~250г /каждый):
 1. Коснитесь кнопки РАЗМОРОЗКА 1 раз.
 2. Для 1 или 2 блюд коснитесь кнопок "1" или "2".
 3. Коснитесь кнопки СТАРТ/+30сек.
 - Для больших замороженных обедов (280~340г /каждый):
 1. Коснитесь кнопки РАЗМОРОЗКА 2 раза.
 2. Для 1 или 2 блюд коснитесь кнопок "1" или "2".
 3. Коснитесь кнопки СТАРТ/+30сек.
- Подогрев
 1. Коснитесь кнопки ПОДОГРЕВ.
 2. Коснитесь СТАРТ/+30сек.

Защита от детей

- Используется, чтобы предотвратить использование микроволновой печи детьми без надзора родителей. Индикатор LOCK появится на дисплее, и использование прибора будет заблокировано, пока установлен этот режим.
- Чтобы установить защиту от детей: коснитесь и удерживайте кнопку СБРОС/СТОП в течение 3 секунд. Вы услышите звуковой сигнал, и индикатор появится на дисплее.
- Чтобы отменить защиту от детей: коснитесь и удерживайте СБРОС/СТОП в течение 3 секунд, пока индикатор LOCK не потухнет.

УТИЛИЗАЦИЯ

- Микроволновая печь не подлежит утилизации в качестве бытовых отходов. Ее следует сдать в пункт приема и утилизации электрических и электронных изделий. В микроволновой печи использованы материалы, которые могут быть повторно использованы.
- Соблюдая правила утилизации изделия, Вы можете предотвратить причинение окружающей среде и здоровью людей потенциального ущерба.
- Сведения о соответствующем пункте утилизации использованного оборудования Вы можете получить в местной администрации.

ВОЗМОЖНЫЕ НЕИСПРАВНОСТИ И МЕТОДЫ ИХ УСТРАНЕНИЯ

Если вы заметили какие-то отклонения от нормальной работы печи, немедленно обратитесь за помощью в сервисный центр. Для устранения неисправностей можно произвести следующие действия:

- Убедиться, что микроволновая печь надежно подключена. Если нет, выньте вилку из розетки, подождите 10 секунд и снова подсоедините ее.
- Проверить не перегорел ли предохранитель или сработал главный автоматический выключатель. Если они работают должным образом, проверьте розетку с помощью другого прибора.

Внимание!

Если ни одно из вышеперечисленных способов не исправит ситуацию, обратитесь к квалифицированному специалисту. Не пытайтесь самостоятельно произвести настройку и ремонт микроволновой печи.

ГАРАНТИЙНЫЕ ОБЯЗАТЕЛЬСТВА

1. Предприятие-изготовитель устанавливает гарантийный срок на изделие и электрические компоненты 1 год со дня передачи микроволновой печи потребителю. День передачи определяется как день продажи через розничную сеть. При отсутствии или исправлении даты продажи и штампа магазина в талоне "Свидетельство о продаже" гарантийный срок считается с даты выпуска микроволновой печи.
2. Изготовитель не несет ответственности за неисправности, которые возникли в результате нарушения правил установки, эксплуатации, регулярного ухода и периодического обслуживания микроволновой печи, изложенные в РЭ. Основанием для отказа в удовлетворении требований потребителя в гарантийном ремонте может явиться:
 - механические повреждения микроволновой печи;
 - в случае отсутствия на самом изделии и в талоне "Свидетельство о приемке" серийного номера микроволновой печи, даты выпуска изделия, модели микроволновой печи;
 - нарушение правил эксплуатации, в том числе использование не в бытовых целях;
 - в случае самостоятельного ремонта, замены составных частей микроволновой печи, которые ведут к нарушениям работоспособности изделия;
 - в случае установки в период гарантийного срока комплектующих, отличных от оригинальных;
 - в случае неправильного подключения к сетям электроснабжения, а также несоответствия параметров вышеуказанных сетей параметрам, предъявляемым обязательными государственными стандартами и РЭ.
4. Предприятие-изготовитель не несет ответственности за любой причиненный Вам и окружающим ущерб по причине нарушения правил РЭ, в особенности вызванный неправильным подключением изделия к сетям электроснабжения и недопустимыми изменениями параметров в вышеуказанных сетях, неправильной эксплуатацией, несанкционированным ремонтом, использованием изделия не по прямому назначению.
5. Срок службы микроволновой печи - 5 лет.

680122.004

СВИДЕТЕЛЬСТВО О ПРИЕМКЕ

Серийный номер:

Внимание!

Ремонт микроволновых печей производят ремонтные организации, адреса которых приведены в приложении А (вкладыш).

Сервис. Тел. 8 (412) 49 53 75
E-mail: servis@ppoevt.ru

СВИДЕТЕЛЬСТВО О ПРОДАЖЕ

(Заполняется в торговой организации)

Модель микроволновой печи _____

Серийный номер _____

Дата продажи « ____ » _____ 20__ г.

Торговая организация _____

Подпись продавца _____

Штамп магазина _____

Изделие укомплектовано, к внешнему виду изделия претензий не имею. Руководство по эксплуатации получил, с условиями гарантии ознакомлен.

Подпись покупателя: _____

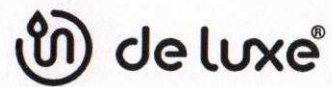
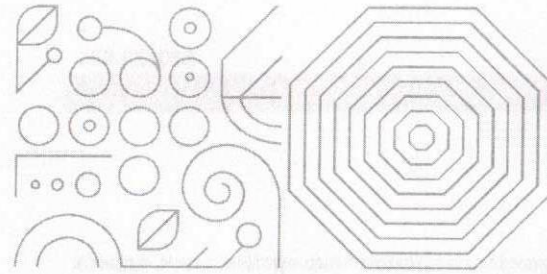

**Сохраняйте руководство по эксплуатации,
оно поможет разрешить возникшие
вопросы.**

Изготовитель:
528305 Guangdong Galanz Enterprise Co, Ltd.
№ 25, Ronggui Nan Rd, Shunde District, Foshan City,
Guangdong Province, China.

Импортер:
АО "ППО ЭВТ им. В.А.Ревунова"
По вопросам приобретения обращаться:
ООО "СВАР"
440039, Россия, г. Пенза, ул. Гагарина, 13

ppoevt.ru
8 800 100 86 80