

**РУКОВОДСТВО  
ПОЛЬЗОВАТЕЛЯ**

РОБОТ-ПЫЛЕСОС  
**GUTREND FUSION 150**



GIVING  
EMOTIONS



## СЕРИЯ FUSION

Бытовая техника GUTREND создана, чтобы упростить Вашу жизнь, обеспечив Вас отличным настроением на весь день и избавив от необходимости уборки своими руками. Поэтому, покупая робот-пылесос GUTREND, будьте уверены, что помимо самого устройства, Вы получите еще и массу положительных эмоций и приятных впечатлений в подарок!

Устройство серии FUSION (англ. – смесь, смешанный) – это надежный и практичный помощник, с которым Вы раз и навсегда забудете о сухой и влажной уборке полов своими руками.

Робот-пылесос FUSION – усердный и деликатный, вообрал в себя широкий спектр функциональных возможностей, которые позволят добиться оптимального результата без лишних хлопот. Поэтому Вы можете просто наслаждаться минутами свободного времени, пока он выполнит уборку за Вас.

**!** Перед использованием устройства, пожалуйста, ознакомьтесь с инструкциями и соблюдайте меры безопасности!

Не выбрасывайте данное руководство, сохраняйте на протяжении всего периода использования GUTREND FUSION 150. Несоблюдение инструкций при эксплуатации устройства может привести к неисправности и / или поломке устройства, а также повлечь травмы и другие неприятные последствия для пользователя!

## СОДЕРЖАНИЕ:

<b>ВНИМАНИЕ! ЭТО ВАЖНО</b>	<b>4</b>
<b>КОНСТРУКЦИЯ РОБОТА-ПЫЛЕСОСА</b>	<b>5</b>
<b>КОМПЛЕКТАЦИЯ</b>	<b>6</b>
<b>ХАРАКТЕРИСТИКИ GUTREND FUSION 150</b>	<b>7</b>
<b>ФУНКЦИИ И РЕЖИМЫ УБОРКИ</b>	<b>8</b>
<b>КНОПКИ ПУЛЬТА ДИСТАНЦИОННОГО УПРАВЛЕНИЯ (ДУ)</b>	<b>10</b>
<b>ВИРТУАЛЬНАЯ СТЕНА</b>	<b>11</b>
<b>ЗАРЯДНАЯ СТАНЦИЯ</b>	<b>11</b>
<b>ЭКСПЛУАТАЦИЯ</b>	<b>12</b>
<b>УХОД ЗА УСТРОЙСТВОМ</b>	<b>13</b>
<b>СИГНАЛЫ ОБ ОШИБКАХ</b>	<b>14</b>
<b>РЕШЕНИЕ ПРОБЛЕМ</b>	<b>16</b>
<b>ГАРАНТИЙНОЕ ОБСЛУЖИВАНИЕ</b>	<b>18</b>

## ВНИМАНИЕ! ЭТО ВАЖНО

Данное устройство не предназначено для использования лицами младше 18 лет и людьми с ограниченными физическими, сенсорными и умственными возможностями. Не рекомендуется использование устройства лицами, не имеющими навыков обращения с техникой.

- Данное устройство разрешено разбирать только сертифицированным специалистам.
- Запрещено разбирать или ремонтировать устройство самостоятельно.
- Для зарядки устройства допускается использование только адаптера, входящего в комплектацию данной модели.
- Использование другого адаптера может привести к поражению электрическим током, пожару или повреждению устройства.
- Не прикасайтесь к шнуру электропитания, штекеру или адаптеру влажными руками.
- Не допускайте попадания предметов одежды или частей тела в колеса устройства.
- Не оставляйте сигареты, зажигалки, спички и любые другие воспламеняемые вещества рядом с устройством.
- Очистка устройства возможна только после его отключения от сети питания. Необходимо установить переключатель в выключенное положение.
- Не сгибайте провод питания и не ставьте на него тяжелые предметы.
- Используйте пылесос только внутри помещения, не используйте его на открытом воздухе.
- Не садитесь на пылесос и не ставьте на него какие-либо предметы.
- Не используйте устройство во влажной среде.
- Верхняя часть пылесоса выполнена из закаленного стекла, оно прочнее обычного, но обращайтесь с ним аккуратно во избежание царапин и трещин.
- Не ставьте изделие на поверхность, с которой оно может упасть (столы, стулья и другие поверхности).

- Перед использованием уберите с пола крупные предметы, а также все хрупкие предметы, шнуры, одежду, бумагу, шторы и др., так как они могут быть повреждены пылесосом и повредить пылесос при попадании в него.
- Отключайте питание пылесоса, если он не используется в течение долгого периода.
- Перед использованием проверьте, плотно ли вставлен шнур в розетку, поскольку возможно повреждение аккумуляторной батареи.
- Предупредите находящихся в помещении людей о запуске робота-пылесоса.
- Не используйте робот-пылесос при максимально заполненном контейнере для сбора пыли. Извлеките пыль для дальнейшей безопасной эксплуатации.
- Не используйте пылесос, если всасывающее отверстие заблокировано посторонним предметом. Содержите всасывающее отверстие и центральную щетку в чистоте.
- Используйте изделие при температуре от -10° до 50° (градусов Цельсия). Запрещается использовать устройство при экстремально высоких температурах.
- Не используйте пылесос, если контейнер для сбора пыли или влажной уборки не установлены в устройство.
- Перед утилизацией устройства обязательно извлеките аккумулятор.

### ПРАВИЛА И ОГРАНИЧЕНИЯ ИСПОЛЬЗОВАНИЯ LI-ION АККУМУЛЯТОРА:

- Используйте только оригинальную аккумуляторную батарею, входящую в комплектацию.
- При замене Li-ion батареи убедитесь, что пылесос обесточен.
- Утилизация Li-ion батареи должна выполняться в соответствии с правилами безопасности

Желаем безопасного и комфортного использования!

При возникновении вопросов по технике безопасной эксплуатации, пожалуйста, напишите нам: [info@gutrend.com](mailto:info@gutrend.com)

## КОНСТРУКЦИЯ РОБОТА-ПЫЛЕСОСА

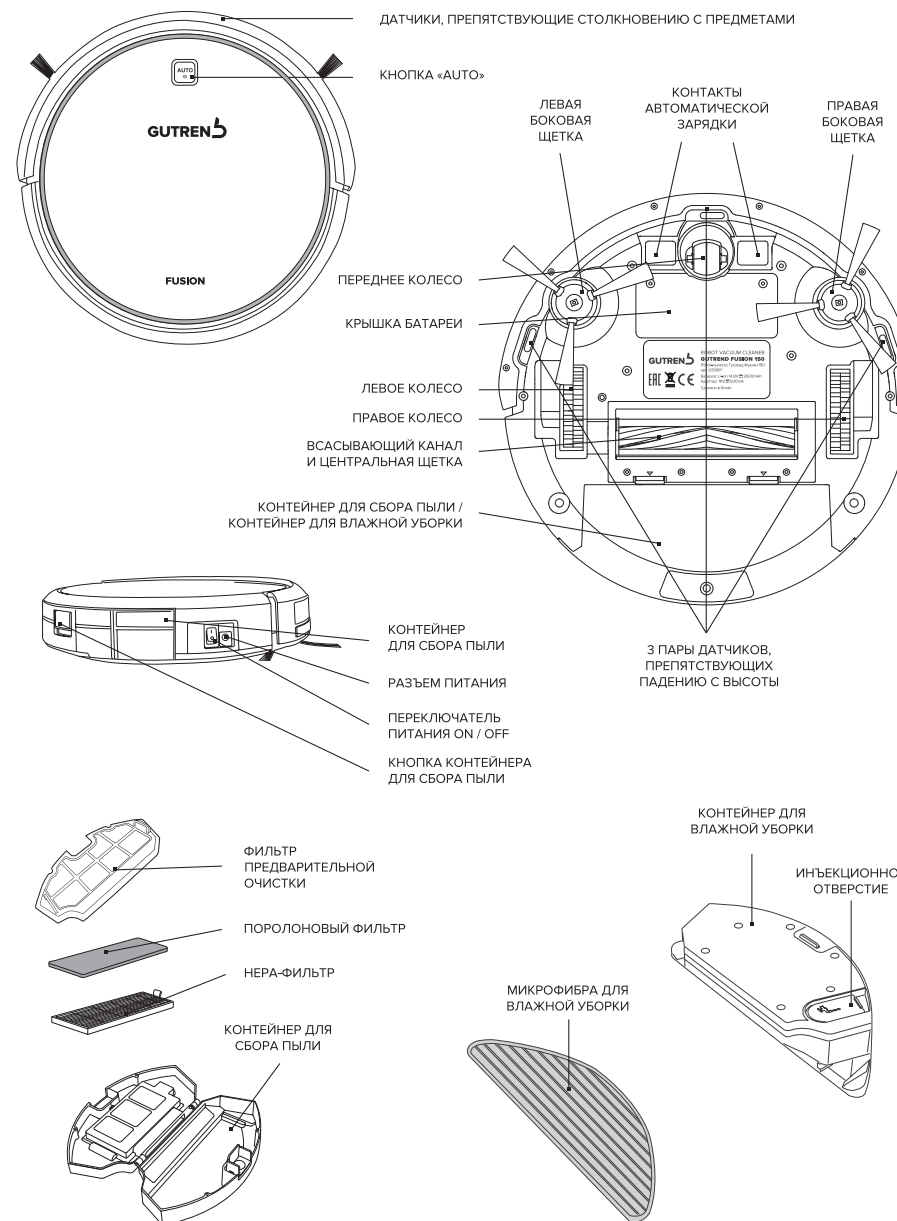

## КОМПЛЕКТАЦИЯ

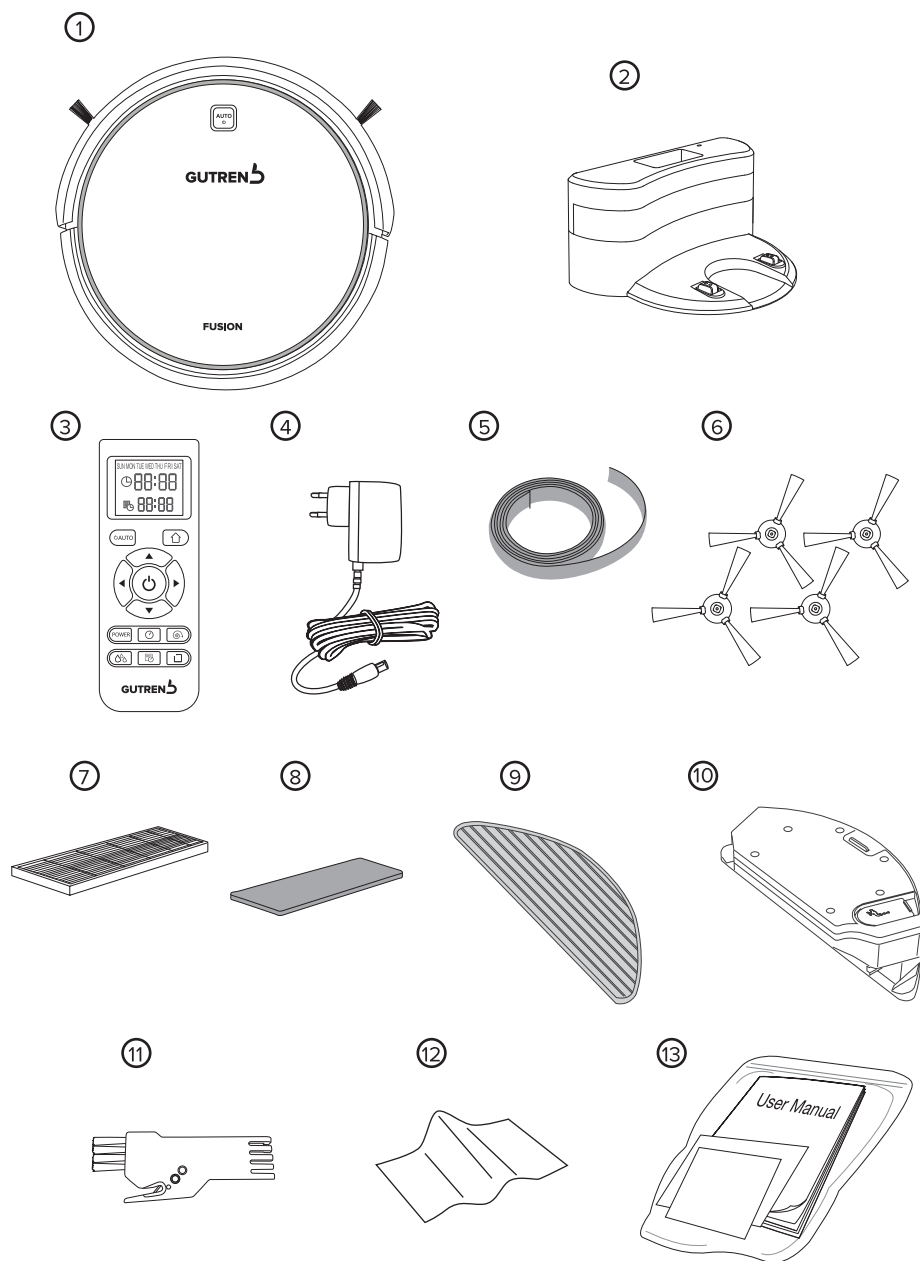

## КОМПЛЕКТАЦИЯ

1. Робот-пылесос.
2. Зарядная станция.
3. Пульт дистанционного управления.
4. Сетевой адаптер 220 вольт.
5. Виртуальная стена.
6. Два комплекта боковых щеток.
7. Один дополнительный НЕРА-фильтр.
8. Один дополнительный поролоновый фильтр.
9. Микрофибра для влажной уборки.
10. Контейнер для влажной уборки.
11. Щеточка для очистки контейнера.
12. Салфетка для ухода за корпусом.
13. Инструкция по эксплуатации;  
Краткое руководство пользователя;  
Гарантийный талон.

### ТАКЖЕ В КОМПЛЕКТ ВХОДЯТ:

- Комплект батареек для пульта дистанционного управления 2 x AAA

## ХАРАКТЕРИСТИКИ GUTREND FUSION 150

Наименование	Значение
Тип уборки	сухая/влажная
Уровень шума, дБ	50
Емкость контейнера для сбора пыли, л	0,45
Емкость контейнера для влажной уборки, л	0,3
Скорость передвижения, см/с	25
Преодолимая высота препятствия, мм	12
Площадь уборки на одном заряде, кв. м.	160
Тип аккумулятора	Li-Ion
Емкость аккумулятора, мАч	2600
Напряжение, В	14,4
Время работы от аккумулятора, мин	150
Время заряда аккумулятора, мин	300
Размеры робота-пылесоса (Д x Ш x В), мм	317 x 323 x 79
Вес робота-пылесоса (без упаковки), кг	2,36
Вес робота-пылесоса (в упаковке), кг	4,26
Размеры зарядной станции (Д x Ш x В), см	17 x 13 x 8,5
Длина сетевого шнура, м	1,5

## ФУНКЦИИ РОБОТА-ПЫЛЕСОСА

Робот-пылесос FUSION — это оптимальное решение для каждого дома, которое позволит обеспечить идеальную чистоту благодаря сочетанию функций сухой и влажной уборки. Он бережно устранил загрязнения, подарив Вашему дому уют, а Вам — отличное настроение.

### ФУНКЦИЯ «ВОЗВРАЩЕНИЕ НА ЗАРЯДНУЮ СТАНЦИЮ»

Робот-пылесос автоматически возвращается на зарядную станцию после завершения уборки и разряда аккумулятора.

### ФУНКЦИЯ «ОБНАРУЖЕНИЕ ПРЕПЯТСТВИЙ»

10 пар датчиков, расположенных на переднем бампере устройства, позволяют обнаружить преграды на пути робота-пылесоса и избежать столкновения за несколько миллиметров до препятствия.

### ФУНКЦИЯ «ПРЕДОТВРАЩЕНИЕ ПАДЕНИЯ С ВЫСОТЫ»

3 пары датчиков, расположенных на передней и боковых плоскостях нижней части робота-пылесоса, позволяют обнаружить край поверхности и предотвратить падение устройства с высоты.

### ФУНКЦИЯ «ЗАЩИТА ОТ ЗАПУТЫВАНИЯ»

Перед началом уборки необходимо убирать электрические провода. Если они все же окажутся в зоне уборки, робот-пылесос постарается избежать запутывания, прекратив вращение щеток, пытаясь переместиться в безопасное место.

### ФУНКЦИЯ «ЗВУКОВОЕ ОПОВЕЩЕНИЕ»

В случае, если робот не сможет выбрать самостоятельно, он прекратит свою работу и издаст звуковой сигнал, оповещающий об ошибке. Таким образом, даже находясь в другой комнате, пользователь получит оповещение и сможет принять оперативные меры. Расшифровка сигналов об ошибках находится на стр. 14 в разделе «Сигналы об ошибках».

## РЕЖИМЫ УБОРКИ

В данной модели предусмотрено 8 режимов уборки:

### РЕЖИМ «АВТОМАТИЧЕСКАЯ УБОРКА»

Робот-пылесос самостоятельно определит особенности помещения, настроит наиболее релевантный режим и выполнит автоматическую уборку.

Для запуска режима «Автоматическая уборка» нажмите кнопку AUTO на корпусе робота-пылесоса. Для активации с помощью пульта ДУ нажмите AUTO или .

### РЕЖИМ «УБОРКА СИЛЬНЫХ ЗАГРЯЗНЕНИЙ»

Расположите робот-пылесос в зоне загрязнения и нажмите кнопку  на пульте ДУ. Робот-пылесос увеличит мощность всасывания и будет двигаться по спирали, после чего вернется в прежний установленный режим.

### РЕЖИМ «УБОРКА ВДОЛЬ СТЕН И В УГЛАХ»

Данный режим позволяет очистить от пыли и мусора углы и периметр вдоль стен. Робот-пылесос будет двигаться по периметру помещения с увеличенной мощностью всасывания. Для установки режима «Уборка вдоль стен и в углах» необходимо расположить робот-пылесос в зоне планируемой уборки (возле стены или угла) и нажать кнопку  на пульте ДУ.

### РЕЖИМ «БЫСТРАЯ УБОРКА»

Режим «Быстрая уборка» рекомендуется использовать, когда необходимо провести уборку одной комнаты. Продолжительность работы в данном режиме — 30 минут. Для корректного выполнения уборки помещение должно быть замкнутым.

Переместите робот-пылесос в комнату, где необходимо провести уборку. Убедитесь, что робот-пылесос находится в режиме ожидания команды. Нажмите и удерживайте кнопку  на пульте ДУ для запуска режима «Быстрая уборка».

### РЕЖИМ «МАКСИМАЛЬНАЯ МОЩНОСТЬ»









В данной модели предусмотрена регулировка мощности всасывания для повышения эффективности уборки в зонах сильных загрязнений.

В режиме «Автоматическая уборка» или «Быстрая уборка» нажмите кнопку POWER на пульте ДУ для изменения мощности всасывания. При этом на дисплее отобразится L для низкой, N для нормальной и H для максимальной мощности всасывания.









### РЕЖИМ «УБОРКА ПО РАСПИСАНИЮ»

Запланируйте уборку робота-пылесоса в удобное для Вас время и день недели. Например, Вы можете установить отложенный запуск на вторник в 14:00 и на субботу в 18:00.

**Установка времени с помощью пульта ДУ:**

- Включите устройство и направьте пульт ДУ в его сторону.
- Нажмите кнопку , выберите текущий день недели и установите время. Используйте кнопки  и  для изменения значения. Используйте кнопки  и  для переключения между значениями.
- Нажмите кнопку  или , чтобы сохранить заданный параметр.
- Нажмите кнопку , чтобы убедиться, что день недели установлен верно.

**Установка расписания уборки с помощью пульта ДУ:**

- Включите устройство и направьте пульт ДУ в его сторону.
- Нажмите кнопку , выберите день недели и установите время отложенного запуска. Используйте кнопки  и  для изменения значения. Используйте кнопки  и  для переключения между значениями.
- Нажмите кнопку , чтобы сохранить заданный параметр. Чтобы выйти из настройки расписания, нажмите .
- Дни недели, на которые была запланирована уборка по расписанию, будут отображаться на дисплее пульта ДУ.
- Чтобы отменить отложенный запуск, выберите нужный день недели, нажмите и удерживайте кнопку  в течение 3 секунд.

**Примечание:** установка времени и расписания уборки должна сопровождаться звуковым сигналом. Если звукового сигнала не последовало, настройки не были сохранены. Заданное время автоматически аннулируется при выключении питания устройства.

### РЕЖИМ «ВЛАЖНАЯ УБОРКА С АВТОПОДАЧЕЙ ВОДЫ»

**Внимание! Это важно:**

- Перед влажной уборкой рекомендуется провести уборку в режиме «Автоматическая уборка» или «Быстрая уборка».
- Не используйте робот-пылесос с установленным контейнером для влажной уборки на ковровых покрытиях. Загните края ковра перед использованием.
- Добавьте воду в контейнер, если она заканчивается.
- Удалите контейнер для влажной уборки перед установкой на зарядную базу.
- Не оставляйте робота с установленным в него контейнером с водой на полу, если не собираетесь им пользоваться.

Усовершенствованная технология SMART DRIP 2.0 обеспечивает контроль объема поступающей жидкости во время влажной уборки и гарантирует прекращение подачи воды в случае остановки робота-пылесоса.

Вы можете настроить объем поступающей жидкости с помощью пульта ДУ. Используя кнопку , установите низкий, средний или высокий уровень подачи воды — на дисплее отобразится L, N или H соответственно.

Влажная уборка осуществляется с помощью специального контейнера для влажной уборки и закрепленной на нем микрофибры.

**Для запуска влажной уборки с автоподачей воды выполните следующие действия:**

1. Залейте воду в контейнер. Для этого откройте заглушку инъекционного отверстия и медленно влейте чистую воду. Плотно закройте заглушку.
2. Закрепите микрофибру для влажной уборки на контейнере. Убедитесь, что микрофибра надежно прилегает ко дну контейнера для влажной уборки.

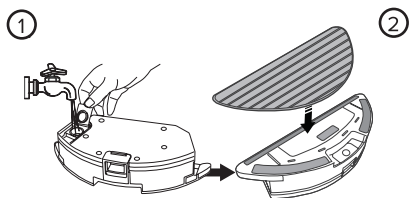

3. Удалите контейнер для сбора пыли и установите контейнер для влажной уборки.

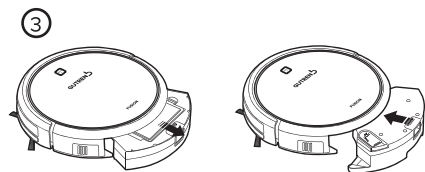

4. Начните влажную уборку. Для этого нажмите кнопку AUTO на корпусе робота-пылесоса, кнопку AUTO или на пульте ДУ или запустите режим «Быстрая уборка». Объем контейнера для влажной уборки рассчитан на 1 час работы. Возможно совмещение режимов «Автоматическая уборка» или «Быстрая уборка» с режимом «Влажная уборка».

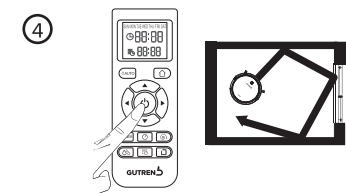

**Влажную уборку можно осуществлять и в полуавтоматическом режиме.**

Для этого необходимо всего 3 шага:

1. Смочите микрофибру в воде вручную.
2. Закрепите ее на контейнере для влажной уборки.
3. Запустите робот-пылесос в нужном вам режиме.

При использовании контейнера для полуавтоматической влажной уборки, пожалуйста, соблюдайте меры предосторожности, описанные в начале пункта на странице 9!

## РЕЖИМ «ОЧИСТКА ПЯТЕН»

Во время влажной уборки с автоподачей воды или в полуавтоматическом режиме расположите робот-пылесос в зоне нахождения пятна и нажмите кнопку на пульте ДУ. В данном сочетании режимов влажной уборки с автоподачей воды и уборки по спирали пылесос способен оттереть пятна с поверхности.

## КНОПКИ ПУЛЬТА ДИСТАНЦИОННОГО УПРАВЛЕНИЯ (ДУ)

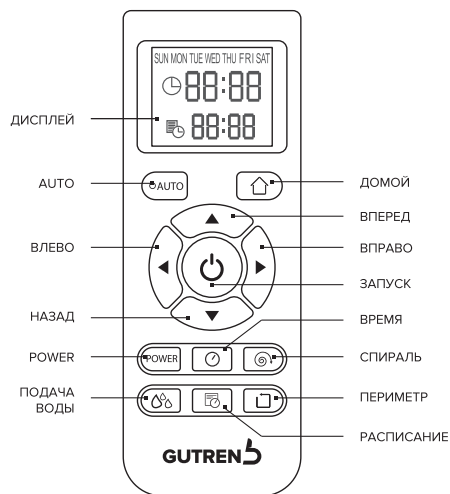

### КНОПКА «AUTO», РЕЖИМ «АВТОМАТИЧЕСКАЯ УБОРКА»

Нажмите AUTO для запуска робота-пылесоса в режиме «Автоматическая уборка».

### КНОПКА «ДОМОЙ»

Используйте кнопку для возврата робота-пылесоса на зарядную станцию.

### КНОПКА «ЗАПУСК», РЕЖИМЫ «АВТОМАТИЧЕСКАЯ УБОРКА», «БЫСТРАЯ УБОРКА»

Нажмите для запуска робота-пылесоса в режиме «Автоматическая уборка».

Нажмите и удерживайте для запуска режима «Быстрая уборка».

В текущем режиме уборки нажмите , чтобы приостановить работу робота-пылесоса.

### КНОПКА «ВПЕРЕД»

В режиме «Уборка по расписанию» нажмите кнопку для увеличения значения времени и дня недели.

Нажмите кнопку для перемещения робота-пылесоса вперед.

### КНОПКА «НАЗАД»

В режиме «Уборка по расписанию» нажмите кнопку для уменьшения значения времени и дня недели.

Нажмите кнопку для перемещения робота-пылесоса назад.

### КНОПКА «ВЛЕВО»

В режиме «Уборка по расписанию» нажмите кнопку для переключения между значениями дней недели, часов и минут.

Нажмите кнопку для того, чтобы робот-пылесос совершил поворот влево.

### КНОПКА «ВПРАВО»

В режиме «Уборка по расписанию» нажмите кнопку для переключения между значениями дней недели, часов и минут.

Нажмите кнопку для того, чтобы робот-пылесос совершил поворот вправо.

### КНОПКА «POWER» (МОЩНОСТЬ)

Нажмите кнопку POWER для переключения между низкой, средней и высокой мощностью всасывания.

### КНОПКА «ВРЕМЯ»

С помощью кнопки можно выставить текущие время и день недели. Именно от этого значения будет отсчитываться планируемое время уборки.

### КНОПКА «СПИРАЛЬ», РЕЖИМЫ «ОЧИСТКА ПЯТЕН», «УБОРКА СИЛЬНЫХ ЗАГРЯЗНЕНИЙ»

Нажмите кнопку для перехода робота в режим «Очистка пятен» или «Уборка сильных загрязнений».

### КНОПКА «ПОДАЧА ВОДЫ»

В режиме «Влажная уборка с автоподачей воды» нажмите кнопку для изменения объема поступающей жидкости.

### КНОПКА «РАСПИСАНИЕ»

С помощью кнопки можно установить день и время начала уборки по расписанию.

Перед установкой расписания уборки задайте текущее время. Следуйте инструкции в разделе «Режимы уборки».

## КНОПКА «ПЕРИМЕТР», РЕЖИМ «УБОРКА ВДОЛЬ СТЕН И В УГЛАХ»

Нажмите кнопку для перехода робота в режим «Уборка вдоль стен и в углах».

Пульт дистанционного управления работает от батареек типа AAA.

При длительном отсутствии использования пульта ДУ необходимо извлечь из него батарейки.

## ВИРТУАЛЬНАЯ СТЕНА

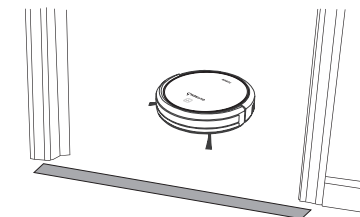

«Виртуальная стена», или «ограничитель движения», используется для того, чтобы не допустить перемещения робота в запрещенную зону.

Отрежьте кусок магнитной ленты необходимой длины и разместите его в дверном проеме или перед областью, куда необходимо ограничить доступ.

## ЗАРЯДНАЯ СТАНЦИЯ

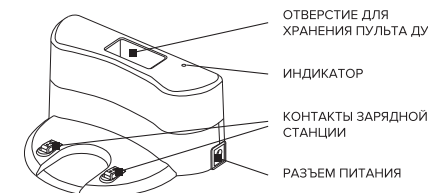

Используется роботом-пылесосом в качестве зарядной базы по завершении уборки или в случае низкого заряда аккумулятора.

Робот самостоятельно обнаруживает станцию, реагируя на инфракрасный сигнал базы.

Робот-пылесос будет находиться в поисках станции до тех пор, пока не обнаружит ее и не зафиксируется контактами автоматической зарядки.

В режиме «Быстрая уборка» робот остановится там, где закончил уборку, и не будет искать зарядную станцию.

Для принудительного возврата робота-пылесоса на зарядную станцию нажмите кнопку  на пульте ДУ.

## ЭКСПЛУАТАЦИЯ

### ПОДГОТОВКА К РАБОТЕ

Удалите защитные пленки, расположенные на переднем бампере робота-пылесоса и зарядной станции.

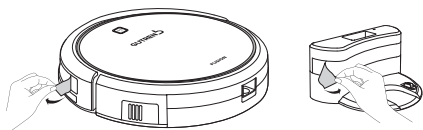

Установите боковые щетки, надежно зафиксировав их на специальных осях, расположенных на нижней части устройства.

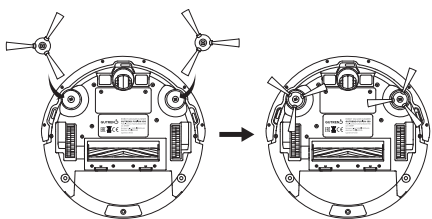

### НАЧАЛО РАБОТЫ

Установите зарядную станцию у стены и уберите все препятствия в пределах 1 метра с обеих сторон и 2 метров спереди.

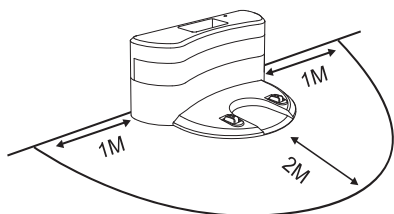

Подключите сетевой адаптер. Световой индикатор на зарядной станции начнет светиться.

Установите переключатель питания, расположенный на правом боку робота, во включенное положение, при этом устройство издаст звуковой сигнал и начнет светиться кнопка AUTO.

Переключатель питания должен быть всегда во включенном положении, иначе робот не сможет работать.

При переводе переключателя питания в выключенное положение все настройки будут сброшены.

Перед зарядкой устройства убедитесь, что переключатель питания находится во включенном положении, иначе зарядка робота не начнется.

Зарядите пылесос любым из указанных ниже способов:

- Вставьте адаптер в робот-пылесос и в розетку.
- Нажмите кнопку  на пульте ДУ для установки робота-пылесоса на зарядную станцию.
- Вручную установите робот на зарядную станцию, совместив контакты автоматической зарядки робота-пылесоса с контактами зарядной станции.

При установке на зарядку робот издаст короткий звуковой сигнал, а кнопка AUTO на корпусе будет мерцать зеленым цветом.

По завершении зарядки робота кнопка AUTO на корпусе будет постоянно гореть зеленым цветом.

Для продления срока службы аккумуляторной Li-ion батареи необходимо:

Перед первым использованием зарядите робот-пылесос в течение 12 часов.

При регулярном использовании храните робот на зарядной станции, подключенной к электропитанию. Если робот не используется в течение длительного времени, переведите переключатель питания в выключенное положение.

### ЗАПУСК

Перед запуском робота-пылесоса убедитесь, что на полу отсутствуют предметы, которые могут помешать роботу выполнять уборку.

- Удалите с пола шнуры питания и другие небольшие предметы, в которых робот может запутаться.
- Устройство непригодно для использования на коврах с длинным ворсом. Перед использованием робота загните края ковра так, чтобы робот не смог на него заехать. То же касается и ковров с кисточками.
- Убедитесь, что занавески и покрывала не касаются пола.
- Если в области уборки есть лестницы или ступени, необходимо проверить, не засорены ли датчики, препятствующие падению с высоты, и видит ли робот перепад высоты. При необходимости поместите магнитную ленту перед краем или установите физический барьер.
- Обратите внимание, что для беспрепятственной очистки поверхности под предметами мебели зазор между ними и полом должен составлять не менее 8,5 см.

Убедитесь, что переключатель питания находится во включенном положении.

Для начала работы в режиме «Автоматическая уборка» нажмите кнопку AUTO на корпусе робота-пылесоса. Для активации с помощью пульта ДУ нажмите AUTO или .

### ОСТАНОВКА

Для остановки робота нажмите кнопку AUTO на корпусе или  на пульте ДУ.

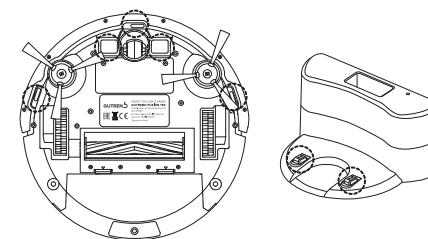

Протрите контакты зарядки робота, расположенные на нижней части пылесоса и на зарядной станции.

Рекомендуется проводить чистку не менее 2 раз в месяц.

### ЧИСТКА ЦЕНТРАЛЬНОЙ ЩЕТКИ

В случае обнаружения засорения центральной щетки остановите работу робота-пылесоса и произведите ее очистку.

Перед очисткой щетки-скребка убедитесь, что устройство выключено. После чего выполните следующее:

1. Переверните пылесос и расположите его контейнером для сбора пыли «к себе».
2. Снимите желтую рамку крепления щетки, нажав на язычки защелок фиксатора и приподняв ближний край рамки. Приподнимите и потяните правую сторону центральной щетки, чтобы извлечь ее.

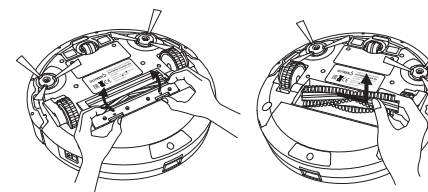

3. Срежьте намотавшийся мусор и очистите центральную щетку-скребок.

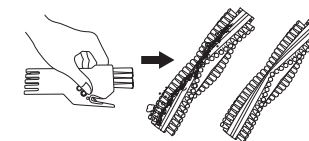

### ЧИСТКА КОНТЕЙНЕРА ДЛЯ СБОРА ПЫЛИ

Рекомендуется выполнять очистку контейнера для сбора пыли после каждого использования робота-пылесоса.

## УХОД ЗА УСТРОЙСТВОМ

### ЧИСТКА БОКОВЫХ ЩЕТОК

Снимите боковые щетки. Прочистите щетинки, основание боковой щетки, а также места крепления щеток на самом пылесосе.

Если боковые щетки износились, замените их на новые; запасные щетки прилагаются в комплекте.

### ЧИСТКА ДАТЧИКОВ И ЗАРЯДНЫХ КОНТАКТОВ

Протрите мягкой сухой тряпкой окошко датчиков обнаружения препятствий, расположенное на переднем бампере робота, и датчики, препятствующие падению с высоты.

После извлечения контейнера проверьте всасывающий канал на наличие посторонних предметов и прочистите его при необходимости.

Откройте контейнер и вытряхните из него мусор. Извлеките HEPA-фильтр, поролоновый фильтр и фильтр предварительной очистки. Промойте контейнер для сбора пыли, поролоновый фильтр и фильтр предварительной очистки водой. Высушите контейнер для сбора пыли и фильтры.

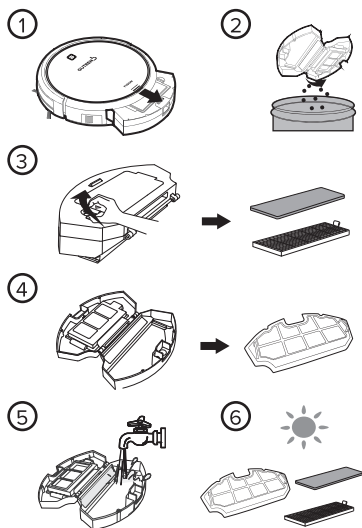

Не рекомендуется мыть HEPA-фильтр. Пыль может быть удалена легкими постукиваниями. Срок службы HEPA-фильтра составляет до 6 месяцев. По истечении данного срока замените HEPA-фильтр.

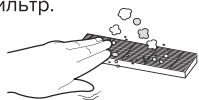

### ЧИСТКА КОНТЕЙНЕРА ДЛЯ ВЛАЖНОЙ УБОРКИ

После проведения влажной уборки извлеките контейнер, вылейте из него воду и вытряхните мусор. Затем промойте и высушите контейнер для влажной уборки.

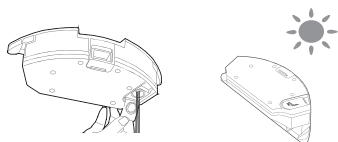

Снимите микрофибру для влажной уборки с контейнера, промойте ее и высушите.



## СИГНАЛЫ ОБ ОШИБКАХ

### ОБОЗНАЧЕНИЯ СВЕТОВЫХ СИГНАЛОВ КНОПКИ AUTO

Зеленый, мерцает	Заряжается.
Зеленый, светится постоянно	В режиме уборки, в режиме ожидания команды или заряжен.
Красный, мерцает	Ошибка, обратите внимание на звуковой сигнал.
Красный, светится постоянно	Ошибка, обратите внимание на звуковой сигнал.

### ОБОЗНАЧЕНИЯ ЗВУКОВЫХ СИГНАЛОВ

**Кнопка AUTO на корпусе робота-пылесоса мерцает красным:**

Один звуковой сигнал	Устройство находится в воздухе или застряло. Переместите робот-пылесос в другое место и перезапустите уборку.
Два звуковых сигнала	Неисправны датчики, препятствующие столкновениям. Очистите поверхность бампера (инструкция по чистке находится на стр. 13 в разделе «Уход за устройством»).
Три звуковых сигнала	Неисправны датчики, препятствующие падению с высоты. Очистите датчики на нижней части робота (инструкция по чистке находится на стр. 13 в разделе «Уход за устройством»).
Четыре звуковых сигнала	Аккумулятор разряжен. Зарядите устройство в течение не менее 5 часов.

**Кнопка AUTO на корпусе робота-пылесоса постоянно светится красным:**

Один звуковой сигнал	Неисправно колесо. Проверьте правое и левое колеса. При обнаружении загрязнения произведите очистку.
Два звуковых сигнала	Неисправна боковая щетка. Проверьте правую и левую боковые щетки. При обнаружении загрязнения произведите очистку (инструкция по чистке находится на стр. 13 в разделе «Уход за устройством»).
Три звуковых сигнала	Заблокировано всасывающее отверстие. Извлеките и очистите контейнер для сбора мусора (инструкция по чистке находится на стр. 13 в разделе «Уход за устройством»).
Четыре звуковых сигнала	Не вращается центральная щетка. Произведите очистку центральной щетки и перезапустите устройство (инструкция по чистке находится на стр. 13 в разделе «Уход за устройством»).

## РЕШЕНИЕ ПРОБЛЕМ

№	Проблема	Возможная причина	Решение
1	Не удается зарядить устройство	Плохое соединение между контактами автоматической зарядки и контактами зарядной станции.	Убедитесь, что контакты автоматической зарядки и контакты зарядной станции корректно совмещены.
		Питание зарядной станции было отключено, при этом переключатель питания на устройстве был во включенном положении, что привело к разряду аккумулятора.	После окончания уборки рекомендуется держать робот на подключенной к сети зарядной станции.
		Аккумулятор в состоянии глубокого разряда.	Подключите робот к питанию и отключите через 3 минуты. Повторите данную процедуру трижды, после чего полностью зарядите аккумулятор.
2	Робот возвращается на базу до завершения уборки	Робот определил нехватку заряда аккумулятора и автоматически вернулся для зарядки.	Зарядите устройство.
3	Не работает режим «Уборка по расписанию»	Переключатель питания на корпусе робота в выключенном положении.	Установите переключатель питания робота-пылесоса во включенное положение и заново установите расписание.
		Устройство недостаточно заряжено.	Для работы в режиме «Уборка по расписанию» рекомендуется держать устройство включенным на зарядной станции, подключенной к сети.
		Детали робота-пылесоса засорены или заблокированы.	Выключите устройство. Вытряхните мусор из контейнера для сбора пыли и очистите другие детали робота-пылесоса (инструкция по чистке находится на стр. 13 в разделе «Уход за устройством»).
		Устройство заряжается напрямую через адаптер питания.	Для работы в режиме «Уборка по расписанию» рекомендуется держать устройство включенным на зарядной станции, подключенной к сети.
4	Робот не реагирует на сигналы пульта ДУ (максимальный радиус действия – до 5 метров)	Разряжены батарейки пульта ДУ.	Замените батарейки пульта ДУ.
		Переключатель питания на корпусе робота находится в выключенном положении или устройство недостаточно заряжено.	Убедитесь, что переключатель питания робота-пылесоса находится во включенном положении и устройство заряжено.

№	Проблема	Возможная причина	Решение
		Рядом с роботом-пылесосом находится устройство, которое передает ИК-сигнал и блокирует сигнал пульта ДУ.	Не используйте пульт ДУ рядом с устройствами, передающими ИК-сигнал.
		Передачик инфракрасного (ИК) сигнала на пульте ДУ или ИК датчик робота-пылесоса загрязнены.	Очистите передатчик на пульте или датчик робота сухой тряпкой.
5	Неисправно колесо или боковая щетка	Колесо или боковая щетка заблокированы или засорены.	Проверьте правое и левое колеса и правую и левую щетки. При обнаружении загрязнения произведите очистку (инструкция по чистке находится на стр. 13 в разделе «Уход за устройством»).
6	Робот-пылесос не реагирует на препятствия или не обнаруживает перепады высоты	Детали робота-пылесоса засорены или заблокированы.	Очистите поверхность бампера и датчики на нижней части робота (инструкция по чистке находится на стр. 13 в разделе «Уход за устройством»).
7	Пылесос заблокирован	Детали робота-пылесоса или само устройство заблокированы.	Освободите пылесос или его детали и перезапустите уборку.
8	Снизилась мощность всасывания во время сухой уборки	Заблокирован всасывающий канал.	Выключите устройство. Извлеките контейнер для сбора пыли и проверьте всасывающий канал на наличие посторонних предметов. Прочистите его при необходимости.
		Контейнер для сбора пыли заполнен и/или засорены его фильтры.	Проведите очистку контейнера для сбора пыли (инструкция по чистке находится на стр. 13 в разделе «Уход за устройством»).
		Засорена центральная щетка.	Произведите очистку центральной щетки и перезапустите устройство (инструкция по чистке находится на стр. 13 в разделе «Уход за устройством»).
9	Робот-пылесос совершает движения назад и/или вращения на одном месте	Бампер перекошен.	Проверьте, ходит ли бампер свободно со всех сторон. Если нет, раскрутите винты, на которых он держится, разомкните и поправьте положение бампера.

Если не удастся самостоятельно устранить проблему, необходимо обратиться в авторизованный сервисный центр. Адреса сервисных центров можно найти на сайте [servicegutrend.com](http://servicegutrend.com)

## ГАРАНТИЙНОЕ ОБСЛУЖИВАНИЕ

1. Гарантийные обязательства распространяются на изделие, приобретенное через сеть официальных дилеров, дистрибьюторов в России и странах СНГ.
2. Гарантийный срок составляет 4 года: 1 год – бесплатный гарантийный ремонт и 3 года – сервисное обслуживание (бесплатное выполнение ремонтных работ; стоимость деталей и транспортные расходы оплачиваются отдельно). В случае невозможности ремонта оборудование обменивается на новое устройство в зависимости от сроков поставки фирмы-производителя.
3. Бесплатное гарантийное обслуживание изделия в течение гарантийного срока обеспечивается при соблюдении следующих условий:
  - Соблюдение потребителем требований безопасности и соответствие условий эксплуатации изделия техническим стандартам, указанным в документации.
  - Соответствие изделия условиям гарантийного обслуживания, предусмотренным настоящими гарантийными обязательствами, и действующему законодательству страны приобретения изделия.
  - Наличие правильно оформленного гарантийного талона установленного образца.
4. Настоящие гарантийные обязательства не распространяются на оборудование других производителей, которое использовалось совместно с изделием.
5. Настоящие гарантийные обязательства не распространяются на:
  - Расходные материалы и опции к изделию (включая батарейки, аккумуляторы, лампочки, но, не ограничиваясь этим списком).
  - Профилактические работы и чистку внутренних частей изделия.

6. Настоящие гарантийные обязательства не распространяются на изделие, поврежденное в результате:

- Природных явлений.
- Попадания в изделие посторонних предметов или жидкости.
- Деятельности животных.
- Попадание в изделие продуктов жизнедеятельности животных.
- Неправильной установки, эксплуатации, хранения или транспортировки изделия.
- Механических воздействий.
- Несанкционированного доступа к узлам и деталям изделия лиц, не уполномоченных на проведение указанных действий.

**При утрате гарантийного талона дубликат не выдается.**

### ГАРАНТИЙНЫЙ ТАЛОН

В случае возникновения вопросов относительно гарантийного обслуживания напишите нам на почту [askgutrend@gutrend.com](mailto:askgutrend@gutrend.com)

Список авторизованных сервисных центров, работающих с техникой GUTREND, представлен на сайте [servicegutrend.com](http://servicegutrend.com)