

▶ L9WBC61B

RU Инструкция по эксплуатации
Стирально-сушильная машина

USER MANUAL

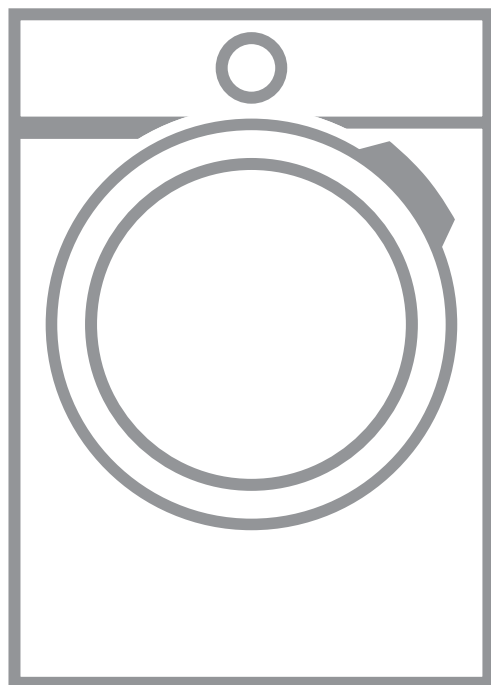

AEG

СОДЕРЖАНИЕ

1. СВЕДЕНИЯ ПО ТЕХНИКЕ БЕЗОПАСНОСТИ.....	3
2. УКАЗАНИЯ ПО БЕЗОПАСНОСТИ.....	6
3. УСТАНОВКА.....	8
4. ОПИСАНИЕ ИЗДЕЛИЯ.....	14
5. ПАНЕЛЬ УПРАВЛЕНИЯ.....	15
6. СЕЛЕКТОР И КНОПКИ.....	17
7. ПРОГРАММЫ	20
8. ПЕРЕД ПЕРВЫМ ИСПОЛЬЗОВАНИЕМ.....	27
9. ПАРАМЕТРЫ.....	27
10. ЕЖЕДНЕВНОЕ ИСПОЛЬЗОВАНИЕ.....	28
11. ЕЖЕДНЕВНОЕ ИСПОЛЬЗОВАНИЕ – СТИРКА И СУШКА.....	33
12. ЕЖЕДНЕВНОЕ ИСПОЛЬЗОВАНИЕ – ТОЛЬКО СУШКА.....	35
13. ВОРС НА БЕЛЬЕ.....	37
14. ПОЛЕЗНЫЕ СОВЕТЫ.....	37
15. УХОД И ОЧИСТКА.....	40
16. ПОИСК И УСТРАНЕНИЕ НЕИСПРАВНОСТЕЙ.....	47
17. ПОКАЗАТЕЛИ ПОТРЕБЛЕНИЯ.....	51
18. ТЕХНИЧЕСКИЕ ДАННЫЕ.....	52
19. ПРИНАДЛЕЖНОСТИ.....	53

ДЛЯ ИДЕАЛЬНЫХ РЕЗУЛЬТАТОВ

Благодарим вас за выбор данного изделия AEG. Оно будет безупречно служить вам долгие годы – ведь мы создали его, призвав на помощь инновационные технологии, которые помогают облегчить жизнь и реализуют функции, которых не найдешь в обычных приборах. Потратьте несколько минут на чтение, чтобы получить от своей покупки максимум пользы. На нашем веб-сайте вы сможете:



Найти рекомендации по использованию изделий, руководства по эксплуатации, мастер устранения неисправностей, информацию о техническом обслуживании:

www.aeg.com/webselfservice



Зарегистрировать свое изделие для улучшения обслуживания:

www.registreaeg.com



Приобрести дополнительные принадлежности, расходные материалы и фирменные запасные части для своего прибора:

www.aeg.com/shop

ПОДДЕРЖКА ПОТРЕБИТЕЛЕЙ И СЕРВИСНОЕ ОБСЛУЖИВАНИЕ

Мы рекомендуем использовать оригинальные запчасти. При обращении в сервис-центр следует иметь под рукой следующую информацию: модель, код изделия (PNC), серийный номер. Данная информация находится на табличке с техническими данными.

 Внимание / Важные сведения по технике безопасности.

 Общая информация и рекомендации

 Информация по охране окружающей среды

Право на изменения сохраняется.

1. СВЕДЕНИЯ ПО ТЕХНИКЕ БЕЗОПАСНОСТИ

Перед установкой и эксплуатацией прибора внимательно ознакомьтесь с приложенным руководством. Производитель не несет ответственности за какие-либо травмы или ущерб, возникший вследствие неправильной установки или эксплуатации. Всегда храните данное руководство под рукой в надежном месте для последующего использования.

1.1 Безопасность детей и лиц с ограниченными возможностями



ВНИМАНИЕ!

Существует риск удушья, получения травм или стойких нарушений трудоспособности.

- Данный прибор может эксплуатироваться детьми, если их возраст превышает 8 лет, и лицами с ограниченными физическими, сенсорными или умственными способностями и с недостаточным опытом или знаниями только при условии нахождения под присмотром лица, отвечающего за их безопасность, или после получения соответствующих инструкций, позволяющих им безопасно эксплуатировать электроприбор и дающих им представление об опасности, сопряженной с его эксплуатацией.
- Не позволяйте детям играть с прибором.
- Детям младше 3 лет категорически запрещается находиться рядом с прибором во время его работы.
- Храните все упаковочные материалы вне досягаемости детей и утилизируйте материалы надлежащим образом.

- Храните моющие средства вне досягаемости детей.
- Не подпускайте детей и домашних животных к прибору, когда его дверца открыта.
- Если прибор оснащен устройством защиты детей, его следует включить.
- Очистка и доступное пользователю техническое обслуживание прибора не должно производиться детьми без присмотра.

1.2 Общие правила техники безопасности

- Не вносите изменения в параметры данного прибора.
- Прибор может быть установлен как отдельно, так и под кухонную столешницу, если под ней достаточно места.
- Не устанавливайте прибор за дверью, запираемой на замок, за раздвижной дверью или за дверью с петлями, расположенными на противоположной стороне по отношению к петлям на дверце прибора, что могло бы помешать полному открыванию дверцы прибора.
- Вставляйте вилку сетевого кабеля в розетку только по окончании процесса установки прибора. Проверьте, чтобы после установки был обеспечен доступ к вилке сетевого шнура.
- Вентиляционное отверстие в днище не должно перекрываться ковровым покрытием, ковриком, подставкой или любым иным напольным покрытием.
- **ВНИМАНИЕ:** Подключение прибора к электросети не должно выполняться через внешние коммутирующие устройства, например, таймеры, а также через цепи, которые регулярно подключаются и отключаются поставщиком электроэнергии.
- Обеспечьте хорошую вентиляцию в помещении, где установлен прибор, чтобы избежать обратного

притока нежелательных газов в помещение, создаваемого устройствами, в которых происходит сгорание газа или других видов топлива (включая камины).

- Запрещается отводить выпускаемый прибором воздух в вытяжную систему, используемую для любых приборов, в которых происходит сжигание газа или иных видов топлива.
- Рабочее давление воды в точке ее поступления из водопроводной сети должно находиться в пределах 0,5 бар (0,05 МПа) и 8 бар (0,8 МПа).
- Не превышайте максимально допустимую загрузку в 10 кг (см. Главу «Таблица программ»).
- При подключении прибора к водопроводу должны использоваться новые поставляемые с ним комплекты шлангов или другие новые комплекты шлангов, поставленные авторизованным сервисным центром.
- Использовать старые комплекты шлангов нельзя.
- В случае повреждения кабеля электропитания во избежание поражения электрическим током он должен быть заменен изготовителем, авторизованным сервисным центром или специалистом с аналогичной квалификацией.
- Убирайте ворс, скопившийся вокруг прибора, а также элементы упаковки.
- Не пользуйтесь прибором без фильтров. После каждым использованием или перед ним очищайте фильтр для ворса.
- Перед тем как сушить в стирально-сушильной машине вещи, загрязненные такими веществами, как растительное или смазочное масло, ацетон, спирт, бензин, керосин, пятновыводители, скипидар, воск и средства для удаления воска, их следует выстирать в горячей воде с увеличенным количеством стирального порошка.
- Не используйте прибор для вещей, подвергшиеся чистке с помощью промышленных химикатов.

- Не сушите в стирально-сушильной машине нестиранные вещи.
- Нельзя сушить в стирально-сушильной машине изделия из вспененной резины (латексная губка), шапочки для душа, водостойкие текстильные изделия, изделия на резиновой основе, а также одежду и подушки со вставками из вспененной резины.
- Смягчители для ткани и другие подобные средства следует использовать в соответствии с указаниями их изготовителей.
- Извлекайте из вещей все предметы, которые могли бы стать причиной возгорания, например, зажигалки или спички.
- Никогда не останавливайте стирально-сушильную машину до завершения цикла сушки за исключением случая, когда белье быстро вынимается и разделяется для обеспечения рассеивания тепла.
- Заключительный этап программы стирально-сушильной машины выполняется без нагревания (цикл охлаждения), чтобы обеспечить достижение бельем температуры, которая будет для него безопасной.
- Не используйте для чистки прибора водоразбрызгиватели высокого давления или пар.
- Протрите прибор влажной тряпкой. Используйте только нейтральные моющие средства. Не используйте абразивные средства, абразивные губки, растворители или металлические предметы.
- Перед выполнением любых операций по чистке и уходу выключите прибор и извлеките вилку сетевого шнура из розетки.

2. УКАЗАНИЯ ПО БЕЗОПАСНОСТИ

2.1 Установка

- Следуйте приложенным к прибору инструкциям по его установке.
- Не устанавливайте и не эксплуатируйте прибор в помещениях с температурой ниже 5°C или выше 35°C.

- Во время перемещения прибор должен всегда находиться в вертикальном положении.
- Чтобы наверняка обеспечить надлежащее функционирование компрессора, подождите 6 часов после установки перед использованием прибора.
- Убедитесь, что между днищем прибора и полом имеется достаточная вентиляция.
- Удалите всю упаковку и вывинтите транспортировочные болты.
- Пол на месте установки прибора должен быть ровным, прочным, чистым и не бояться нагрева.
- Сохраните транспортировочные болты в надежном месте. Если в будущем прибор понадобится перевезти на другое место, их следует установить на место, чтобы заблокировать барабан во избежание внутренних повреждений прибора.
- Никогда не забывайте о мерах предосторожности при его перемещении: прибор имеет большой вес. Всегда используйте защитные перчатки и закрытую обувь.
- Не устанавливайте и не подключайте прибор, имеющий повреждения.
- Не устанавливайте прибор там, где его дверцу будет невозможно полностью открыть.
- Для обеспечения необходимого пространства между прибором и напольным покрытием отрегулируйте высоту ножек прибора.
- После установки прибора в рабочее положение при помощи спиртового уровня убедитесь в том, что прибор стоит абсолютно ровно. В противном случае отрегулируйте соответствующим образом высоту ножек.

2.2 Подключение к электросети



ВНИМАНИЕ!

Существует риск пожара и поражения электрическим током.

- Прибор должен быть заземлен.
- Включайте прибор только в установленную надлежащим образом электророзетку с защитным контактом.
- Не используйте тройники и удлинители.
- Для отключения прибора от электросети не тяните за кабель электропитания. Всегда беритесь за саму вилку.
- Не беритесь за кабель электропитания или за его вилку мокрыми руками.
- Данный прибор соответствует директивам Е.Е.С.

2.3 Подключение к водопроводу

- Не повреждайте шланги для воды.
- Перед подключением к новым или давно не использовавшимся трубам, а также в случае, если производились ремонтные работы или устанавливались новые устройства (счетчики воды и т.д.) дайте воде стечь, пока она не станет прозрачной и чистой.
- В ходе и по окончании первого использования прибора убедитесь в отсутствии видимых утечек воды.

2.4 Эксплуатация



ВНИМАНИЕ!

Существует риск травмы, поражения электрическим током, пожара, получения ожогов или повреждения прибора.

- Данный прибор предназначен только для бытового применения.
- Не помещайте на прибор, рядом с ним или внутрь него легковоспламеняющиеся вещества или изделия, пропитанные

- легковоспламеняющимися веществами.
- Не прикасайтесь к стеклянной части дверцы во время работы программы. Стекло может быть горячим.
- Не сушите поврежденные (порванные, потертые) изделия с набивкой или вставками.
- Если при стирке белья использовался пятновыводитель, выполните дополнительный цикл полоскания прежде чем запускать цикл сушки.
- Удостоверьтесь, что из белья извлечены все металлические предметы.
- Сушите только ткани, которые подходят для сушки в стирально-сушильной машине. Следуйте указаниям по чистке на ярлыке.
- Пластмассовые предметы не являются жаростойкими.
 - В случае использования мерного шарика для мощного средства извлеките его перед запуском программы сушки.
 - Не используйте мерный шарик для мощного средства при выборе программы «нон-стоп».



ВНИМАНИЕ!

Это может привести к повреждению прибора или травмам.

- Не садитесь и не вставляйте на открытую дверцу.

3. УСТАНОВКА



ВНИМАНИЕ!

См. Главы, содержащие Сведения по технике безопасности.

3.1 Распаковка



ВНИМАНИЕ!

Перед установкой прибора удалите всю упаковку и вывинтите все транспортировочные винты.

- Не сушите в приборе неотжатые вещи.

2.5 Компрессор



ВНИМАНИЕ!

Существует риск повреждения прибора.

- Тепловой насос данной стирально-сушильной машины и ее контур заполнены специальным хладагентом, не содержащим фторо- и хлоросодержащие углеводороды. Контур должен быть хорошо закреплен. Повреждение системы может привести к утечке.

2.6 Утилизация

- Отключите прибор от электросети и водопроводной сети.
- Обрежьте кабель электропитания как можно ближе к прибору и утилизируйте его.
- Удалите защелку дверцы, чтобы дети или домашние животные не оказались заблокированными в барабане.
- Утилизируйте прибор в соответствии с местными требованиями к утилизации отработанного электрического и электронного оборудования (WEEE).



ВНИМАНИЕ!

Поскольку прибор будет уложен за заднюю сторону, **подождите примерно 6 часов перед его использованием.** Это время требуется для обеспечения надлежащей работы компрессора.



ВНИМАНИЕ!

Используйте защитные перчатки.

1. Снимите закрывающую прибор пленку. При необходимости воспользуйтесь режущим инструментом.

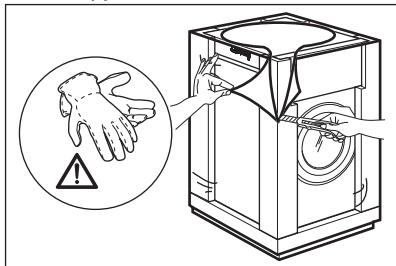

2. Удалите картонный верх и упаковочные элементы из полистирола.

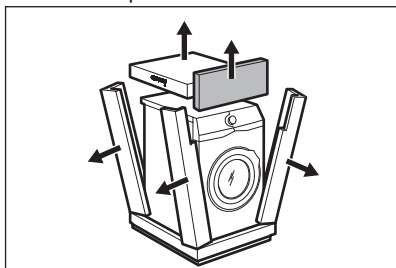

3. Снимите внутреннюю пленку.

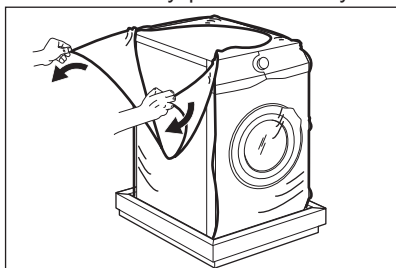

4. Откройте дверцу и удалите с уплотнителя дверцы упаковочный материал из полистирола, а также все предметы, находящиеся в барабане.

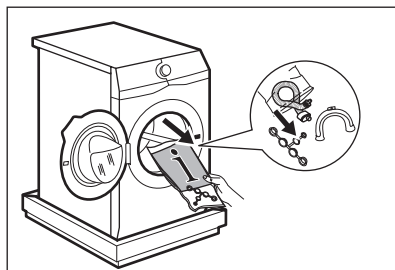

5. Осторожно положите на него прибор задней стороной.
6. Положите один из передних полистирольных элементов упаковки на пол позади прибора.

 Будьте осторожны, чтобы не повредить шланги.

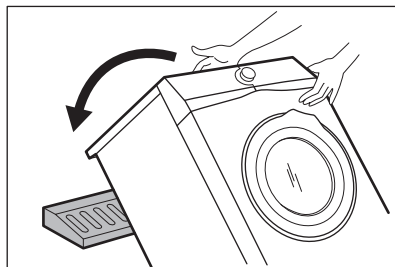

7. Удалите защиту из полистирола с прибора.

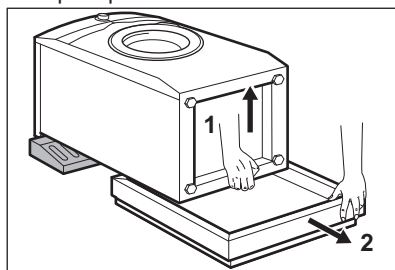

8. Установите прибор в вертикальное положение.

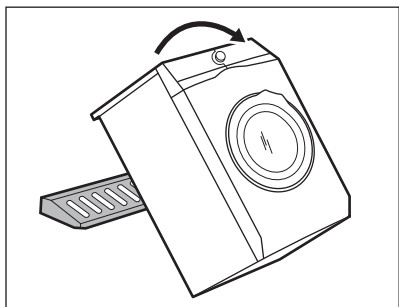

9. Отсоедините сетевой кабель и сливной шланг от держателей для шлангов.

i При этом может иметь место вытекание воды из сливного шланга. Это объясняется тем, что прибор проходит тестирование с использованием воды на заводе-изготовителе.

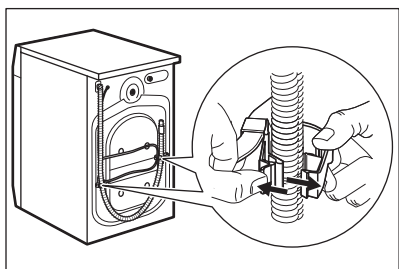

10. Извлеките три болта с помощью гаечного ключа, входящего в комплект поставки прибора.

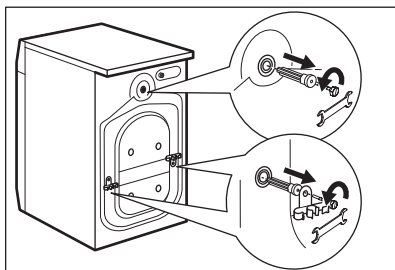

11. Удалите пластиковые шайбы.
12. Вставьте в отверстия пластиковые заглушки, которые находятся в пакете с руководством пользователя.

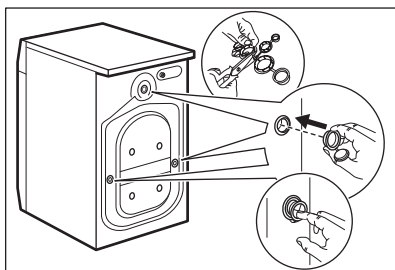

- i** Рекомендуется сохранить упаковку и транспортировочные болты на случай, если потребуется любое дальнейшее перемещение прибора.

3.2 Установка под столешницу

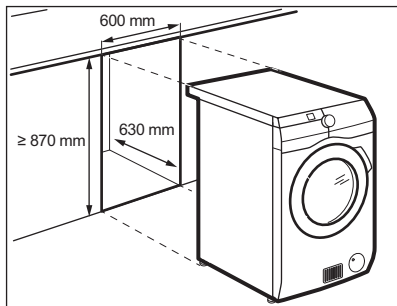

Прибор может быть установлен как отдельно, так и под столешницу, если под ней достаточно места (см. рисунок).



ПРЕДУПРЕЖДЕНИЕ

Не устанавливайте прибор внутри изолированных ниш! Убедитесь, что под цоколем мебели имеется достаточная вентиляция.



ПРЕДУПРЕЖДЕНИЕ

Для обеспечения свободной циркуляции воздуха под прибором не устанавливайте шумозащитных экранов (если это применимо).

3.3 Размещение и выравнивание

1. Установите прибор на ровный твердый пол.



Убедитесь, что ковровые покрытия не препятствуют циркуляции воздуха под прибором.

Убедитесь, что прибор не касается стен или других приборов или предметов мебели.

2. Завинчивая или вывинчивая ножки, установите прибор строго по горизонтали.



ВНИМАНИЕ!

Не выравнивайте прибор путем подкладывания под ножки прибора кусочки картона, дерева и других подобных материалов.

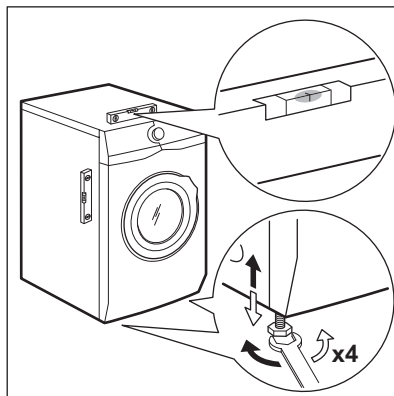

Прибор должен стоять ровно и устойчиво.



Надлежащее выравнивание прибора по горизонтали предотвращает появление вибрации, шума и перемещение прибора во время работы.

- i** Если машина устанавливается на цоколь или если поверх стиральной машины устанавливается сушильный барабан используйте аксессуары, описанные в Главе «Аксессуары». Внимательно прочитайте инструкции, прилагаемые к прибору и данному аксессуару.

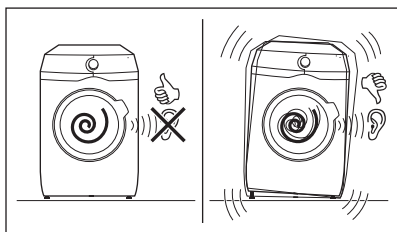

3.4 Наливной шланг

1. Подсоедините наливной шланг к задней части прибора.
2. Поверните шланг влево или вправо в зависимости от расположения водопроводного крана.

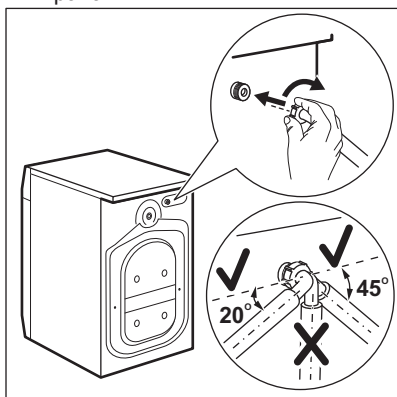

- i** Убедитесь, что наливной шланг находится не в вертикальном положении.
3. При необходимости ослабьте зажимную гайку и расположите его нужным образом.

4. Присоедините наливной шланг к водопроводному крану холодной воды с резьбой 3/4 дюйма.

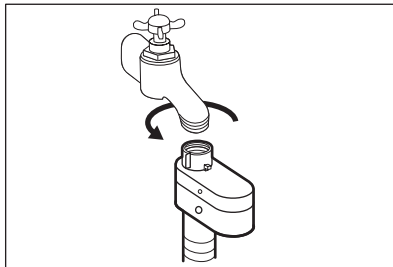

- !** **ПРЕДУПРЕЖДЕНИЕ**
Проверьте все соединения на предмет утечек.

- i** Если длины шланга не хватает, не используйте удлинитель шланга. Обратитесь в сервисный центр для замены наливного шланга.

3.5 Устройство для защиты от протечек воды

Наливной шланг оснащен устройством для защиты от протечек воды. Это устройство предотвращает протечки, которые могут иметь место по причине естественного старения шланга.

О возникновении такой неисправности предупреждает появление красного сектора в окне «А».

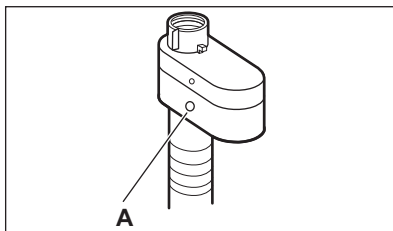

В подобном случае закройте водопроводный вентиль и обратитесь в авторизованный сервисный центр для замены шланга.

3.6 Слив воды

Сливной шланг должен быть находиться на высоте не менее 60 см и не более 100 см.

- i** Запрещается удлинять сливной шланг более чем до 400 см. Для замены сливного шланга и его удлинения обращайтесь в авторизованный сервисный центр.

Подключение сливного шланга можно осуществить несколькими различными способами:

1. Согнув сливной шланг в форме подковы и зафиксировав его в пластиковой направляющей для шланга.

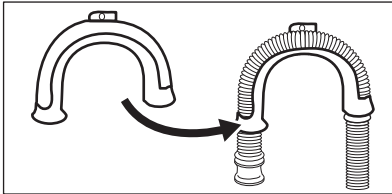

2. Путем установки шланга на край раковины - Привяжите направляющую к водопроводному вентилю или прикрепите ее к стене.

- i** Убедитесь, что пластиковая направляющая не смещается, когда прибор производит слив воды.

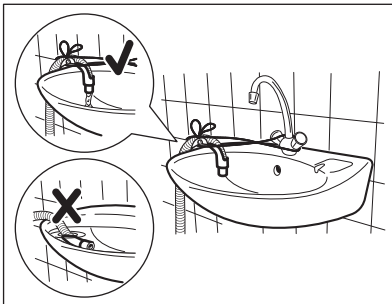

- i** Удостоверьтесь, что конец сливного шланга не погружен в воду. В противном случае возможно попадание сточной воды обратно в прибор.

3. Путем подключения к стояку с впускным отверстием - Подсоедините сливной шланг непосредственно к сливной трубе. См. Рисунок.

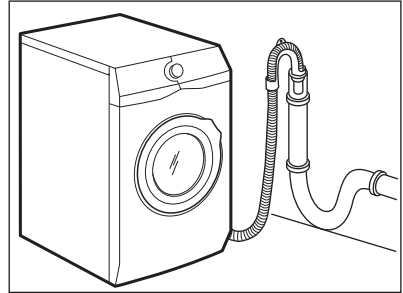

- i** Конец сливного шланга всегда должен вентилироваться, т.е. внутренний диаметр сливной трубы (мин. 38 мм - мин. 1,5") должен быть больше внешнего диаметра сливного шланга.

4. Если конец сливного шланга выглядит так, как показано на рисунке, можно ввести его непосредственно в трубу.

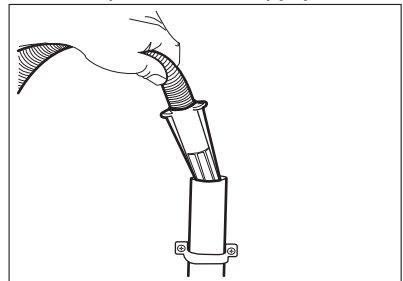

5. Без помощи пластиковой направляющей для шланга, к сливному отверстию сливной трубы - Вставьте сливной шланг в сливную трубу и закрепите муфтой. См. Рисунок.

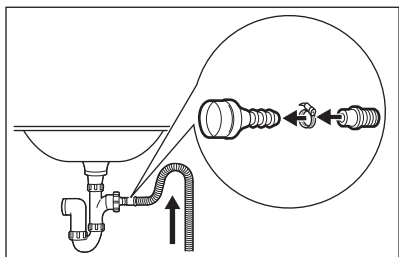

- i** Обязательно согните сливной шланг в форме подковы, чтобы предотвратить попадание содержимого слива из раковины обратно в прибор.

6. Подсоедините шланг непосредственно к сливной трубе, встроенной в стену помещения: вставьте шланг и закрепите муфтой.

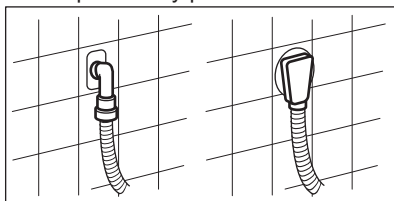

4. ОПИСАНИЕ ИЗДЕЛИЯ

4.1 Обзор прибора

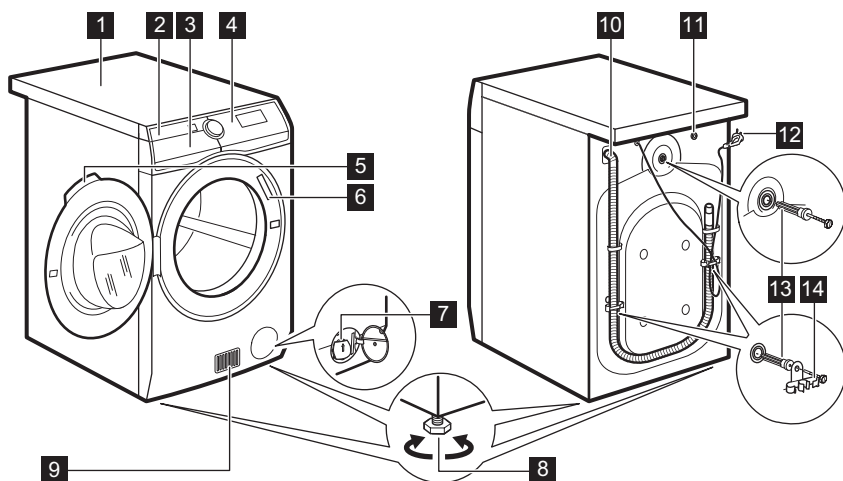

- | | |
|--|--|
| 1 Верхняя панель | 9 Вентиляционные щели |
| 2 Дозатор моющего средства | 10 Сливной шланг |
| 3 Воздушный(-е) фильтр(-ы) | 11 Входной клапан подсоединения к водопроводу |
| 4 Панель управления | 12 Сетевой кабель |
| 5 Рукоятка дверцы | 13 Транспортировочные болты |
| 6 Табличка с техническими данными | 14 Держатели для шланга |
| 7 Фильтр сливного насоса | |
| 8 Ножки для выравнивания прибора | |

5. ПАНЕЛЬ УПРАВЛЕНИЯ



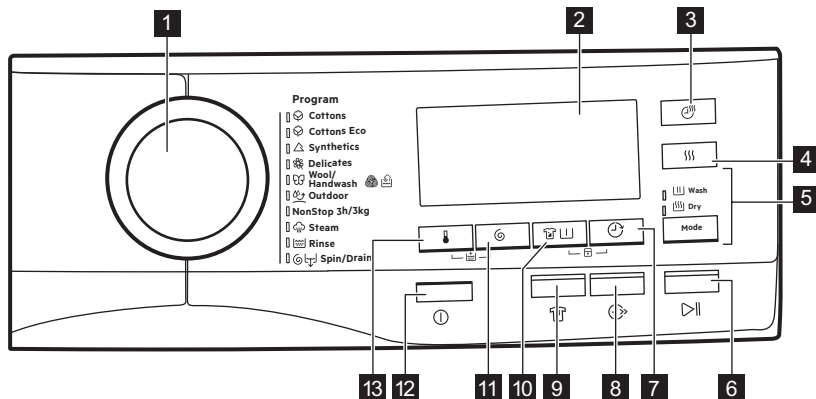





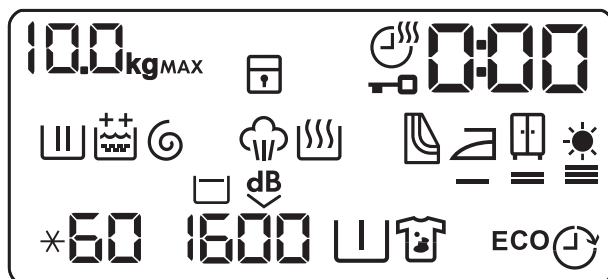









5.1 Описание панели управления



- | | |
|----------------------------------|---|
| 1 Селектор программ | 8 Сенсор «Экономия времени» |
| 2 Дисплей | 9 Сенсор «Антисминание» |
| 3 Сенсор времени сушки | 10 Сенсор «Выведение пятен»/«Предварительная стирка» |
| 4 Сенсор степени сушки | 11 Сенсор «Снижение скорости отжима» |
| 5 Сенсорная кнопка Mode | 12 Кнопка «Вкл/Выкл» |
| • Стирка | 13 Сенсор «Температура» |
| • Сушка | |
| 6 Сенсор «Пуск/Пауза» | |
| 7 Сенсор «Отсрочка пуска» | |

5.2 Дисплей



	Индикатор максимальной загрузки белья. Во время оценки загрузки мигает значок kg (см. параграф «Определение загрузки PROSENSE»).
MAX	Индикатор максимальной загрузки. Индикатор мигает, когда загрузка белья превышает максимальный объем, определенный для выбранной программы.
	Индикатор защиты детей.
	Индикатор продолжительности сушки.
	Индикатор блокировки дверцы.
	Цифровой индикатор может отображать: <ul style="list-style-type: none"> • Продолжительность работы программы (например, 2:40 для этапа стирки и/или для этапа сушки). • Время отсрочки (напр., 30' или 2h). • Окончание цикла (). • Код неисправности (напр., E20).
	Индикатор этапа стирки: мигает во время выполнения этапов предварительной и основной стирки.
	Индикатор этапа полоскания. Данный индикатор мигает во время этапа полоскания.
	Опция постоянного дополнительного полоскания: <ul style="list-style-type: none"> •  - дополнительное полоскание. •  - два дополнительных полоскания.
	Индикатор этапов отжима и слива. Данный индикатор мигает во время выполнения этапов отжима и слива.
	Индикатор этапа обработки паром.
	Индикатор этапа сушки.
	Уведомление о необходимости очистки воздушных фильтров.
	Индикатор «Под утюг»
	Индикатор «Для хранения».
	Индикатор «Экстра-сушка»
*60	Индикация температуры. Индикатор  включается при выборе стирки в холодной воде.

	Индикатор скорости отжима.
	Индикатор остановки с водой в баке.
	Индикатор очень тихой стирки.
	Индикатор предварительной стирки.
	Индикатор выведения пятен.
ЭКО	Индикаторы экономии электроэнергии. Включается при выборе программы Хлопок Эко.
	Индикатор отсрочки пуска.

6. СЕЛЕКТОР И КНОПКИ

6.1 Вкл/Выкл

Нажмите и удерживайте данную кнопку в течение нескольких секунд, чтобы включить или выключить прибор. При включении и выключении прибора будут выданы два различных звуковых сигнала.

Поскольку функция автоотключения автоматически выключает прибор для экономии электроэнергии, в ряде случаев вам может потребоваться снова включить прибор.

Подробнее см. Параграф «Автоотключение» Главы «Ежедневное использование».

6.2 Введение



Не все опции/функции доступны для всех программ стирки. Проверить совместимость опций/функций и программ стирки можно в Главе «Таблица программ». В случае, если выбор одной из опций/функций исключает использование другой, прибор не позволит одновременно выбрать несовместимые опции/функции. Экран и сенсоры всегда должны быть чистыми и сухими.

6.3 Темп.

При выборе программы стирки прибор автоматически предлагает температуру по умолчанию.

Многократным касанием данной кнопки добейтесь вывода на дисплей требуемого значения температуры.

Появление на дисплее индикаторов и означает, что прибор не будет подогревать воду.

6.4 Отжим

При выборе программы прибор автоматически выбирает максимальную допустимую скорость отжима.

Многokrатным касанием данной кнопки можно:

- **Повысить скорость отжима.**



На дисплее отображается только набор скоростей для отжима, доступных для выбранной пользователем программы.

- **Включение опции «Остановка с водой в баке».**

После последнего полоскания вода не сливается для предотвращения образования складок на белье.

Программа стирки завершается с водой в барабане; этап заключительного отжима не производится.

На дисплее отображается индикатор .

Барабан регулярно совершает вращения для предотвращения образования складок.

Дверца остается заблокированной. Барабан регулярно совершает вращения для предотвращения образования складок. Чтобы открыть дверцу, необходимо слить воду.

Коснитесь клавиши Пуск/Пауза: прибор выполнит отжим и слив воды.

- **Включение опции «Тихая».** Все этапы отжима (промежуточный и заключительный) отменяются, и программа завершается, когда в баке есть вода. Это помогает уменьшить образование складок. Поскольку программа отличается низкой шумностью, ее удобно использовать в ночное время, когда стоимость электроэнергии ниже. В некоторых программах при полосканиях используется большее количество воды. На дисплее отображается индикатор .

Дверца остается заблокированной. Барабан регулярно совершает вращения для предотвращения образования складок. Чтобы открыть дверцу, необходимо слить воду.

Коснитесь кнопки Пуск/Пауза: прибор произведет только этап слива.



Прибор автоматически произведет слив воды приблизительно через 18 часов.

6.5 Выведение пятен/ Предварительная стирка



Многokrатным нажатием кнопки включите одну из двух опций.

На дисплее появится соответствующий индикатор.

- **Выведение пятен **

Выберите данную опцию для добавления к программе этапа выведения пятен, чтобы обработать пятновыводителем сильно загрязненное белье или белье с пятнами.

Налейте пятновыводитель в отделение . Пятновыводитель будет добавлен на соответствующем этапе программы стирки.



Данная опция может увеличить продолжительность стирки.





Данная опция недоступна при температуре ниже 40°C.

- **Предварительная стирка **

Опция используется для добавления перед этапом стирки этапа предварительной стирки при 30°C.

Рекомендуется выбирать данную опцию для сильно загрязненного белья, особенно если на нем имеется песок, пыль, грязь или другие твердые частицы.

 Данная опция может увеличить продолжительность стирки.

 Эти две опции нельзя выбрать одновременно.

6.6 Отсрочка пуска

С помощью этой опции можно отложить запуск программы на более удобное время.

Множкратным нажатием кнопки установите требуемую отсрочку. Время увеличивается шагами по 30 минут до 90 минут, а далее от 2 часов до 20 часов.

После запуска цикла кнопкой Пуск/Пауза на дисплее отображается выбранное значение отсрочки, а прибор приступает к обратному отсчету.

6.7 Экономия времени

С помощью этой опции можно уменьшить продолжительность программы.

- В случае средней загрязненности белья будет разумным ускорить программу стирки. Коснитесь данной кнопки **один раз** для уменьшения продолжительности программы.
- В случае уменьшенной загрузки коснитесь данной кнопки **дважды** для выбора очень быстрой программы.

На дисплее отобразится соответствующим образом скорректированная продолжительность программы.

При нажатии этой кнопки загорается светодиод над ней.

 Эту опцию также можно использовать для уменьшения продолжительности программы Пар.

6.8 Антисминание

Данная опция добавляет короткий этап «антисминание» в конце программы.

Этот этап уменьшает складки на ткани и облегчает глажку.

При выборе данной опции загорается светодиод над кнопкой; светодиод мигает во время работы этапа «антисминание».

 Данная опция может увеличить продолжительность стирки.

Касание любой кнопки прерывает вращения, предотвращающие образование складок, а дверца разблокируется.

6.9 Сушка с заданным временем

Коснитесь данной кнопки, чтобы задать время, подходящее для ткани, которую предстоит высушить (см. Таблицу «Сушка с заданной продолжительностью»). На дисплее отображается текущее значение настройки.

При каждом касании этой кнопки значение времени увеличивается на 5 минут.



 Не все значения времени подходят и доступны для выбора ко всем видам тканей.

6.10 Степени сушки

Коснитесь данной кнопки, чтобы задать один из трех уровней автоматической сушки, предложенных прибором.

На дисплее появится соответствующий индикатор степени сушки:

-  =  Под утюг: белье подлежит глажке.





-  **В шкаф:** белье подлежит хранению.
-  **Экстра-сушка:** белье подлежит полной сушке.



Не все автоматические степени сушки подходят и доступны для выбора ко всем видам тканей.

6.11 Mode

Данная кнопка дает следующие варианты работы цикла:







- **Только стирка** : Светится индикатор Стирка.
- **Индикаторы стирки и сушки**  : горят индикаторы Стирка и Сушка.
- **Только сушка** : Светится индикатор Сушка.





6.12 Пуск/Пауза



Для запуска, постановки прибора на паузу или прерывания выполняющейся программы коснитесь кнопки Пуск/Пауза.

7. ПРОГРАММЫ

7.1 Таблица программ

Программа	Описание программы
Программы стирки	
 Хлопок	Белый и цветной хлопок. Обычная и легкая загрязненность.
 Хлопок Эко	Белый и цветной хлопок. Обычная и легкая загрязненность. Энергосберегающая программа для хлопка. Программа с температурой 60°C и загрузкой 10 кг является эталонной программой для расчета данных, указанных на табличке энергопотребления в соответствии со стандартами ЕЕС 92/75. Выбор этой программы обеспечивает хорошие результаты стирки и уменьшает потребление электроэнергии. Продолжительность программы стирки при этом увеличивается.
 Синтетика	Изделия из синтетических или смесовых тканей. Обычная загрязненность.
 Деликатные ткани	Деликатные ткани, например, из акрила, вискозы, полиэстера и смесовых тканей, требующих более мягкой стирки. Обычная загрязненность.
  Шерсть/Ручная стирка	Для шерстяных изделий, пригодных для машинной стирки, а также для шерстяных изделий, подлежащих ручной стирке, и изделий из других тканей, имеющих на этикетке символ «Ручная стирка». ¹⁾







Программа	Описание программы
 Уличная одежда	<p> Не используйте кондиционер для белья и убедитесь, что в дозаторе моющего средства отсутствуют остатки кондиционера для белья.</p> <p>Уличная одежда, технодежда, спортивная одежда, ткани с начесом, водонепроницаемые и дышащие куртки, штормовки со съёмным флисовым или внутренним теплоизолирующим слоем..</p> <p> При выполнении программы стирки и сушки нон-стоп этап сушки также способствует восстановлению водоотталкивающих свойств. Убедитесь, что на этикетке с информацией по уходу разрешена барабанная сушка.</p>
Программа «Стирка и сушка»	
Нон-стоп 3 часа /3 кг	<p>Смешанные ткани (изделия из хлопчатобумажных и синтетических тканей). Полная программа стирки и сушки загрузки белья весом до 3 кг за один раз. Программе требуется всего 3 часа.</p> <p>Кроме того, на дисплее появится индикатор .</p>
Программа обработки паром	
 Пар	<p>Программы обработки паром²⁾</p> <p>Пар можно использовать с сухой, выстиранной одеждой или с одеждой, которая была надета один раз. Эти программы могут уменьшить складки и запахи и сделать ткань мягче.</p> <p>Не используйте какие бы то ни было средства для стирки. При необходимости удалите загрязнения с помощью стирки или локального выведения пятен.</p> <p>При работе программ с использованием пара гигиенической обработки вещей не происходит.</p> <p>Не используйте паровую программу со следующими типами белья:</p> <ul style="list-style-type: none"> • Вещи, предназначенные для стирки при температуре ниже 40°C. • Вещи, на этикетке которых не указано, что они пригодны для барабанной сушки. • Все вещи с пластиковой, металлической, деревянной или аналогичной фурнитурой.



















Программа	Описание программы
Дополнительные программы	
 Полоскание	Полоскание и отжим белья. Все ткани за исключением шерсти и вещей, требующих бережного обращения. Уменьшите скорость отжима сообразно типу ткани.
 Отжим/Слив	Отжим белья и слива воды из барабана. Все ткани за исключением шерсти и вещей, требующих бережного обращения.

1) В ходе этого цикла барабан медленно вращается, обеспечивая щадящую стирку. Может показаться, что барабан не вращается или вращается ненадлежащим образом, но для данной программы такое поведение является нормальным.

2) При выборе программы «Пар» для обработки сухого белья по окончании цикла белье может быть влажным. Рекомендуется оставить белье на воздухе примерно на 10 минут для испарения остатков влаги. По завершении программы быстро извлеките белье из барабана. По окончании цикла отпаривания одежда, возможно, будет поглажена, но для этого потребуются меньше усилий.

Температура программы, максимальная скорость отжима и максимальная загрузка

Программа	Температура по умолчанию Диапазон температур	Максимальная скорость отжима Диапазон скорости отжима	Максимальная загрузка
Программы стирки			
 Хлопок	40°C 95°C – Стирка в холодной воде	1600 об/мин 1600 об/мин – 400 об/мин	10 кг
 Хлопок Эко	40°C 60°C - 40°C	1600 об/мин 1600 об/мин – 400 об/мин	10 кг
 Синтетика	40°C 60°C – Стирка в холодной воде	1200 об/мин 1200 об/мин – 400 об/мин	4 кг
 Деликатные ткани	40°C 40°C – Стирка в холодной воде	1200 об/мин 1200 об/мин – 400 об/мин	4 кг
  Шерсть/Ручная стирка	40°C 40°C – Стирка в холодной воде	1200 об/мин 1200 об/мин – 400 об/мин	1.5 кг
 Уличная одежда	30°C 40°C – Стирка в холодной воде	1200 об/мин 1200 об/мин – 400 об/мин	2 кг

Программа	Опции									
	 Хлопок	 Хлопок Эко	 Синтетика	 Деликатные ткани	 Шерсть/Ручная стирка	 Уличная одежда	 Нон-стоп 3 часа /3 кг	 Пар	 Полоскание	 Отжим/Слив
 Дополнительное полоскание	■	■	■	■		■	■		■	
 Предварительная стирка	■	■	■	■						
 Выведение пятен ²⁾	■	■	■	■						
 Отсрочка пуска	■	■	■	■	■	■	■	■	■	■
 Экономия времени ³⁾	■	■	■	■				■		
 Антисминание	■	■	■	■		■		■		
 Сушка с заданным временем	■	■	■	■	■	■				
 Степени сушки	■	■ ⁴⁾								

1) При установке опции «Без отжима» прибор выполнит только слив воды.

2) Данная опция недоступна при температуре стирки ниже 40°C.

3) При уменьшении продолжительности цикла до минимума рекомендуется уменьшить размер загрузки. Полная загрузка прибора возможна, однако качество стирки при этом будет не столь удовлетворительным.

4) В этой программе опция «под утюг» недоступна.

7.2 Woolmark Apparel Care - Синий





- Компания Woolmark Company одобрила применение используемой в данной машине программы стирки шерстяных изделий с этикеткой «ручная стирка» при условии выполнения стирки в соответствии с этикеткой с

- информацией по уходу и указаниями производителя данной стиральной машины. M1230
- Программа сушки шерсти данного машины была проверена и одобрена компанией Woolmark Company. Данная программа пригодна для сушки шерстяных изделий с ярлыками «ручная стирка» при условии выполнения стирки с использованием утвержденного компанией Woolmark цикла ручной стирки и сушки в соответствии с инструкциями производителя. M1399

Символ Woolmark является сертификационным товарным знаком в Великобритании, Ирландии, Гонконге и Индии.

7.3 Автоматическая сушка

Степень сушки	Тип ткани	Загрузка
 — = ≡ Очень сухое Для изделий из махровых тканей	Хлопок и лен (купальные халаты, полотенца и т.д.)	до 6 кг
 — = ≡ В шкаф¹⁾ Для вещей, которые предстоит убрать на хранение	Хлопок и лен (купальные халаты, полотенца и т.д.)	до 6 кг
	Синтетические или смешанные ткани (джерси, блузки, нижнее белье, кухонное белье)	до 4 кг
	Изделия из деликатных тканей (акрил, вискоза и деликатные смесовые ткани)	до 2 кг
	Изделия из шерсти (шерстяные джемперы)	до 1 кг
	Спортивная уличная одежда (Уличная одежда, теходежда, спортивная одежда, водонепроницаемые и дышащие куртки, штормовки)	до 2 кг

Степень сушки	Тип ткани	Загрузка
 — = ≡ Под утюг Для белья, подлежащего глажке	Хлопок и лен (простыни, скатерти, рубашки и т.д.)	до 6 кг

1) **Советы для тестирующей организации** Тестирование в соответствии с EN 50229 должно производиться с ПЕРВОЙ загрузкой, вес которой должен соответствовать заявленному значению максимального веса для сушки (состав загрузки должен соответствовать EN61121) с выбором в программе Хлопок Эко опции АВТОМАТИЧЕСКАЯ СУШКА «В ШКАФ». ВТОРАЯ загрузка для сушки с остаточной загрузкой должна подвергаться тестированию с опцией АВТОМАТИЧЕСКОЙ СУШКИ «В ШКАФ» программы Хлопок Эко.

7.4 Сушка с заданной продолжительностью

Степень сушки	Тип ткани	Загрузка (кг)	Скорость отжима (об/мин)	Рекомендованная продолжительность (мин)
Очень сухое Для изделий из махровых тканей	Хлопок и лен (купальные халаты, полотенца и т.д.)	6	1600	280 - 300
		4	1600	170- 190
		2	1600	120 - 130
В шкаф Для вещей, которые предстоит убрать на хранение	Хлопок и лен (купальные халаты, полотенца и т.д.)	6	1600	270 - 290
		4	1600	160 - 180
		2	1600	110 - 120
	Синтетические или смесовые ткани (джемперы, блузки, нижнее белье, кухонное белье)	4	1200	170 - 190
		1	1200	100 - 120
		2	1200	150
Шерсть (шерстяные джемперы)	Спортивная уличная одежда (Уличная одежда, технодежда, спортивная одежда, водонепроницаемые и дышащие куртки, штормовки)	1	1200	90 - 110
		2	1200	160
Под утюг Для белья, подлежащего глажке	Хлопок и лен (простыни, скатерти, рубашки и т.д.)	6	1600	160 - 180
		4	1600	100 - 120
		2	1600	50 - 60

8. ПЕРЕД ПЕРВЫМ ИСПОЛЬЗОВАНИЕМ

1. Удостоверьтесь, что прибора извлечены все транспортировочные болты.
2. Убедитесь, что подача электропитания не отключена, а водопроводный кран открыт.
3. Налейте 2 литра воды в отделение для моющих средств, отмеченное значком .

Это приведет в действие систему слива.





4. Налейте в отделение для моющих средств, отмеченное значком , небольшое количество моющего средства.
5. Не загружая в прибор белья, выберите и запустите программу для стирки изделий из хлопка на максимальной температуре.

Эта процедура удалит из барабана и бака какие бы то ни было загрязнения.

9. ПАРАМЕТРЫ

9.1 Защита детей

С помощью этой опции можно заблокировать панель управления от детей.

- Чтобы **включить/выключить** эту опцию, одновременно нажмите и удерживайте кнопки   и  до тех пор, пока на дисплее не **загорится/погаснет** индикатор .

Можно включить эту опцию:



- До касания кнопки Пуск/Пауза: все кнопки (кроме кнопки Вкл/Выкл) и селектор программ будут отключены.
- До касания кнопки Пуск/Пауза: прибор будет нельзя запустить. Настройки этой опции будут сохранены в памяти прибора после его выключения.

9.2 Звуковая сигнализация

Прибор имеет возможность выдачи разнообразных звуковых сигналов, выдаваемых в следующих случаях:

- При включении вами прибора (особый короткий сигнал).
- При выключении вами прибора (особый короткий сигнал).
- При касании кнопок (щелчки).
- При неверном выборе (3 коротких звука).
- При завершении программы (последовательность звуков, длящаяся примерно 2 минуты).

- При неисправности прибора (последовательность звуков, длящаяся примерно 5 минут).









Для **выключения/включения** звуковой сигнализации по окончании программы одновременно коснитесь кнопок  и  и удерживайте их в течение 6 секунд.



При обнаружении неисправности звуковые сигналы будут подаваться даже в случае их отключения.

9.3 Постоянное дополнительное полоскание

С помощью этой опции можно включить постоянное одно или два дополнительных полосканий при установке новой программы.

- Для добавления одного дополнительного полоскания один раз одновременно коснитесь кнопок  и . На дисплее появится .
- Для добавления двух дополнительных полосканий дважды одновременно коснитесь кнопок  и . На дисплее появится .
- Для добавления дополнительных полосканий трижды одновременно коснитесь кнопок  и . На дисплее отобразится только .

10. ЕЖЕДНЕВНОЕ ИСПОЛЬЗОВАНИЕ



ВНИМАНИЕ!

См. Главы, содержащие Сведения по технике безопасности.

10.1 Включение прибора

1. Вставьте вилку сетевого кабеля в розетку.
2. Откройте вентиль подачи воды.
3. Нажмите и удерживайте кнопку Вкл/Выкл в течение нескольких секунд, чтобы включить прибор. Индикатор кнопки Пуск/Пауза начнет мигать.

Селектор программ автоматически перейдет на программу «Хлопок», а также замигает индикатор Стирка над кнопкой Mode.

На дисплее отображается максимально заявленная загрузка, температура по умолчанию, максимальная скорость отжима, этапы, составляющие программы и продолжительность цикла.

10.2 Загрузка белья

1. Откройте дверцу прибора.
2. Перед загрузкой встряхните каждое загружаемое изделие.
3. Поместите белье в барабан по одной вещи за раз.

Не превышайте норму загрузки при укладке белья в барабан.

4. Плотно закройте дверцу.

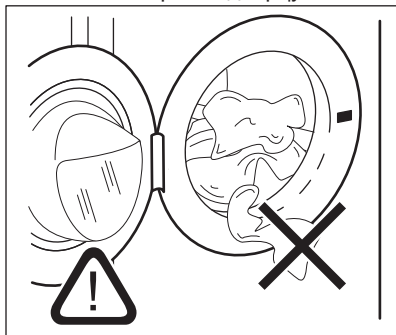



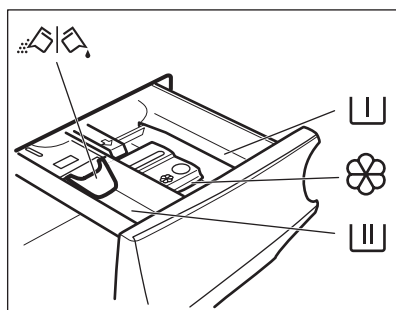

ПРЕДУПРЕЖДЕНИЕ

Убедитесь, что белье не зажато между уплотнением и дверцей. Это может привести к протечке или повреждению белья.

10.3 Добавление средства для стирки и добавок



-  Отделение для моющего средства, используемого на этапе предварительной стирки, замачивания или выведения пятен.
-  Отделение средства для стирки, используемого на этапе стирки.
-  Отделение для жидких добавок (кондиционера для тканей, средства для подкрахмаливания).
- MAX** Максимально допустимый уровень для жидких добавок.
-  Заслонка для порошкового или жидкого средства для стирки.



Всегда следуйте инструкциям, приведенным на упаковке моющих средств; тем не менее, рекомендуется не превышать указанный максимальный уровень (**MAX**). Так или иначе, данное количество средства обеспечит оптимальные результаты стирки.

- i** После цикла стирки при необходимости устранили остатки моющего средства из дозатора моющего средства.

10.4 Проверьте правильность положения заслонки

1. Потяните дозатор моющего средства на себя до упора.
2. Нажмите на защелку, чтобы извлечь дозатор.

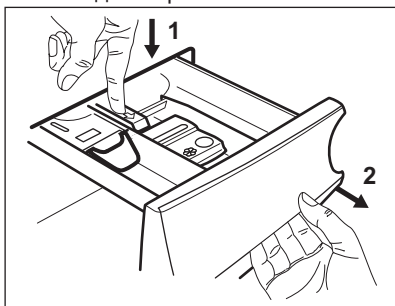

3. Для использования порошкового моющего средства установите заслонку в верхнее положение.

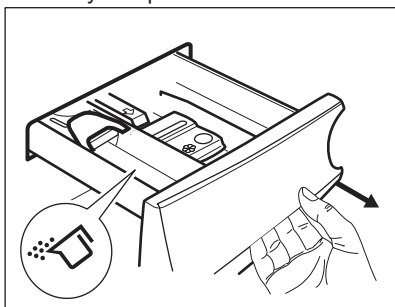

4. Для использования жидкого моющего средства установите заслонку в нижнее положение.

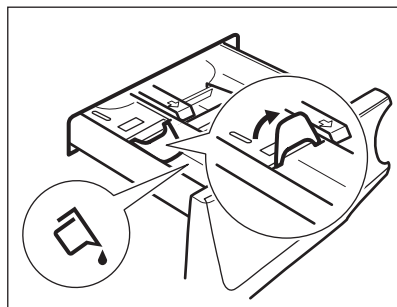

- i** Если заслонка установлена в НИЖНЕЕ положение:

- Не используйте гелеобразные или густые жидкие моющие средства.
 - Не добавляйте жидкого моющего средства выше предельного уровня, указанного на заслонке.
 - Не используйте этап предварительной стирки.
 - Не используйте функцию задержки пуска.
5. Отмерьте количество средства для стирки и кондиционера для ткани.
 6. Осторожно закройте дозатор средства для стирки.

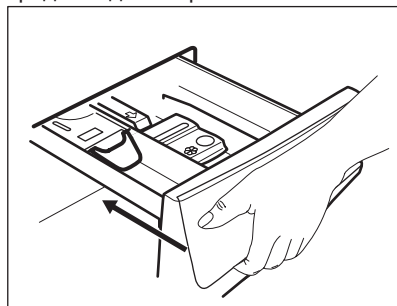

Убедитесь, что заслонка не препятствует закрыванию ящичка.

10.5 Выбор программы

1. Поверните селектор программ на требуемую программу стирки. При этом загорится индикатор соответствующей программы.

Индикатор кнопки Пуск/Пауза мигает.

На дисплее отобразится максимально заявленная для данной программы загрузка, температура по умолчанию, максимальная скорость отжима, этапы стирки (если это предусмотрено) и ориентировочная продолжительность программы.

2. Для изменения температуры или скорости отжима коснитесь соответствующих кнопок.
3. При необходимости задайте одну или более опций, коснувшись соответствующих кнопок. На дисплее загорятся соответствующие индикаторы и изменятся соответствующие показатели.



Для выполнения только стирки убедитесь, что над кнопкой Mode горит индикатор Стирка.



В случае, если выбор **недопустим**, индикаторы не загорятся и будет выдан звуковой сигнал.

10.6 Запуск программы

Коснитесь кнопки Пуск/Пауза для запуска программы.

Соответствующий индикатор перестанет мигать и загорится постоянным светом.

Индикатор выполняемого этапа на дисплее начнет мигать, а индикатор максимальной загрузки погаснет.

Начнется выполнение программы; дверца будет заблокирована. На дисплее отобразится индикатор .



Перед набором воды на короткое время может включиться сливной насос.

10.7 Запуск программы с отсрочкой пуска

1. Последовательным касанием кнопки Отсрочка пуска добейтесь отображения на дисплее требуемого времени отсрочки. Загорится Отсрочка пуска.
2. Нажмите на кнопку Пуск/Пауза. Прибор начнет выполнение обратного отсчета времени, оставшегося до пуска. После завершения обратного отсчета произойдет запуск программы.



По окончании обратного отсчета запустится оценка параметров PROSENSE.

Отмена отсрочки пуска после запуска обратного отсчета

Для отмены отсрочки пуска:

1. Коснитесь кнопки Пуск/Пауза, чтобы перевести прибор в режим паузы. Замигает соответствующий индикатор.
2. Последовательным касанием кнопки Отсрочка пуска добейтесь появления на дисплее .
3. Снова коснитесь кнопки Пуск/Пауза, чтобы сразу же запустить программу.

Изменение отсрочки пуска после запуска обратного отсчета



Для изменения отсрочки пуска:

1. Коснитесь кнопки Пуск/Пауза, чтобы перевести прибор в режим паузы. Замигает соответствующий индикатор.
2. Последовательным касанием кнопки Отсрочка пуска добейтесь отображения на дисплее требуемого времени отсрочки.
3. Снова коснитесь кнопки Пуск/Пауза, чтобы запустить новый обратный отсчет.

10.8 Определение максимальной загрузки ProSense

 Продолжительность программы, отображаемая на дисплее, дается из расчета **средней/высокой загрузки**.

После касания кнопки Пуск/Пауза индикатор максимально заявленной загрузки гаснет, индикатор  начинает мигать, а система ProSense приступает к определению загрузки белья:

1. В течение первых 30 секунд прибор производит оценку загрузки: индикатор **kg** и точки времени  мигают, а барабан вращается с короткими интервалами.
2. После определения загрузки индикатор **kg** исчезает, а точки времени  прекращают мигать. Продолжительность программы корректируется надлежащим образом, и может при этом увеличиться или уменьшиться. В течение последующих 30 секунд начинается забор воды.

По окончании определения загрузки в случае перегрузки барабана на дисплее начинает мигать индикатор **MAX**:

В данном случае в течение последующих 30 секунд можно поставить прибор на паузу и извлечь вещи, из-за которых был превышен объем загрузки.

Удалив лишние вещи, коснитесь кнопки Пуск/Пауза, чтобы снова запустить программу. Этап ProSense может повторяться до трех раз (см. Пункт 1).

Внимание! Если объем белья не будет уменьшен, программа стирки все равно будет запущена несмотря на перегрузку. В данном случае оптимальные результаты стирки не гарантируются.

 Примерно через 20 минут после начала программы ее продолжительность может снова быть скорректирована в зависимости от способности ткани впитывать воду.

 Определение ProSense выполняется только для полных программ стирки (т.е. если пользователь не задавал пропуск этапов).

10.9 Индикаторы этапов программы

После начала выполнения программы индикатор текущего этапа начинает мигать, в то время как индикаторы остальных этапов горят постоянно.

Например, в случае выполнения этапа стирки или предварительной стирки:



По окончании этапа соответствующий индикатор перестает мигать и загорится постоянным светом. Начинает мигать индикатор следующего этапа.

Например, в случае выполнения этапа полоскания:



При выборе программы Пар загорается индикатор этапа обработки паром .

10.10 Прерывание программы и изменение опций

Во время работы программы допускается изменение **только ряда опций**:

1. Коснитесь кнопки Пуск/Пауза. Замигает соответствующий индикатор.
2. Внесите изменения в опции. На дисплее изменятся соответствующие показатели.

3. Коснитесь кнопки Пуск/Пауза еще раз.

Программа стирки продолжит работу.

10.11 Отмена выполняющейся программы

1. Для отмены программы и выключения прибора нажмите на кнопку Вкл/Выкл.
2. Нажмите на кнопку Вкл/Выкл, чтобы включить прибор вновь.

Теперь можно выбрать новую программу стирки.



Если этап ProSense уже был выполнен, и началась заливка в прибор воды, при выполнении новой программы этап **ProSense не повторяется**. Вода и моющее средство не сливаются во избежание лишних затрат. На дисплее отображается максимальная продолжительность программы, которая будет обновлена примерно через 20 минут после запуска новой программы.

10.12 Открывание дверцы - добавление одежды

Во время выполнения программы или отсчета времени при отсрочке пуска дверца остается заблокированной.



Если температура или уровень воды в барабане слишком высоки и/или барабан еще вращается, дверцу нельзя будет открыть.

1. Коснитесь кнопки Пуск/Пауза. Индикация блокировки дверцы пропадет с дисплея.
2. Откройте дверцу прибора. При необходимости добавьте или извлеките вещи.
3. Закройте дверцу и коснитесь кнопки Пуск/Пауза.

Выполнение программы или отсчета времени отсрочки пуска продолжится.

4. Дверцу можно открыть, если программа завершена. В противном случае выберите программу Отжим/Слив, а затем нажмите кнопку Пуск/Пауза.

10.13 Окончание программы

После окончания работы программы прибор автоматически останавливается. Выдается звуковой сигнал (если эта функция включена).

Индикаторы всех этапов на дисплее начинают гореть постоянным светом, а в области отображения времени отображается

Индикатор кнопки Пуск/Пауза гаснет.

Блокировка дверцы отключается, а индикатор

В случае перегрузки барабана по окончании программы мигает **MAX**.

1. Выключите прибор нажатием кнопки Вкл/Выкл.

Через пять минут после окончания программы стирки функция энергопотребления автоматически выключит прибор.







При повторном включении прибора на дисплее отображается окончание последней выбранной программы. Для выбора нового цикла поверните селектор программ.



2. Выньте белье из прибора.
3. Убедитесь, что барабан пуст.
4. Оставьте дверцу и дозатор моющих средств приоткрытыми для предотвращения образования плесени и неприятных запахов.
5. Закройте водопроводный вентиль.



10.14 Слив воды после окончания цикла

В случае выбора программы или опции, по окончании которых в баке

остается вода, выполнение программы завершается, но:

- На дисплее отображается индикаторы , индикатор опции  или  и индикатор заблокированной дверцы . Индикатор выполняемого этапа  мигает.
- Барабан по-прежнему продолжает вращаться с периодическими паузами для предотвращения образования складок на белье.
- Дверца остается заблокированной.
- Чтобы открыть дверцу, необходимо слить воду.

1. При необходимости коснитесь кнопки Отжим для уменьшения заданной прибором скорости отжима.
2. Коснитесь кнопки Пуск/Пауза:
 - В случае выбора  прибор произведет слив воды и отжим.
 - В случае выбора  прибор произведет только слив воды.

Индикатор опции  или  погаснет, а индикатор  будет мигать, а затем погаснет.

3. По окончании программы и выключении индикатора блокировки дверцы  дверцу можно будет открыть.

4. Нажмите и удерживайте кнопку Вкл/Выкл в течение нескольких секунд, чтобы выключить прибор.

 В данном случае прибор автоматически произведет слив воды приблизительно через 18 часов.

10.15 Опция ожидания

Опция ожидания автоматически выключает прибор для снижения потребления электроэнергии, если:

- Прибор не используется в течение пяти минут после касания кнопки Пуск/Пауза. Нажмите на кнопку Вкл/Выкл, чтобы включить прибор вновь.
- Спустя пять минут после окончания программы стирки. Нажмите на кнопку Вкл/Выкл, чтобы включить прибор вновь. На дисплее отображается конец последней заданной программы. Для выбора нового цикла поверните селектор программ.

 В случае выбора программы или опции, при окончании которой в баке остается вода, функция ожидания **не отключает** прибор, чтобы напомнить о необходимости слива воды.

11. ЕЖЕДНЕВНОЕ ИСПОЛЬЗОВАНИЕ – СТИРКА И СУШКА



ВНИМАНИЕ!
См. Главы, содержащие Сведения по технике безопасности.



Данный прибор является автоматической стирально-сушильной машиной.



11.1 Программа «НОН-СТОП» - Стирка и сушка





Не все программы совместимы друг с функцией сушки. Программа Нон-стоп 3 часа /3 кг уже представляет собой полный цикл стирки и сушки

Можно задать программу «нон-стоп» для стирки и сушки белья. Действуйте следующим образом:









1. Нажмите и удерживайте кнопку Вкл/Выкл в течение нескольких секунд, чтобы включить прибор.
2. Загрузите белье по одной вещи за раз.
3. Поместите моющее средство и добавки в соответствующие отделения.
4. Поверните селектор программ на программу стирки. На дисплее отобразится температура и отжим по умолчанию. При необходимости измените их с учетом конкретной загрузки. На дисплее также отобразится максимально рекомендуемая загрузка для данного этапа стирки.
5. Выберите требуемые опции, если они доступны.
6. При необходимости однократно коснитесь кнопки Mode для включения в том числе и функции сушки. Загорятся индикаторы Стирка и Сушка. На дисплее

появятся индикаторы  и . На дисплее также отобразится максимально рекомендуемая загрузка для программы стирки и сушки (напр., 6 кг для хлопка).

 Для получения оптимальных результатов при сушке большого количества белья убедитесь, что белье не свернуто, и что оно равномерно распределено по барабану.

 В начале цикла сушки (3-5 мин) уровень шума может быть немного выше. Это объясняется работой, что нормально для таких приборов с компрессорами, как холодильники или морозильники и т.д.

11.2 Автоматическая стирка и сушка — автоматический выбор степени сушки

1. Многократным нажатием кнопки Степени сушки добейтесь появления на дисплее требуемой степени сушки. При этом на дисплее загорятся соответствующие индикаторы:
 - a.    **Под утюг:** для изделий из хлопка;
 - b.    **В шкаф:** для изделий из хлопка и синтетики;
 - c.    **Очень сухое:** для изделий из хлопка.

Отображаемое на дисплее время является продолжительностью совокупности циклов как стирки, так и сушки.

 Для достижения хороших результатов сушки путем понижения энергопотребления и сокращения времени работы прибор не позволяет установить слишком низкую скорость отжима для белья, которое предстоит выстирать и высушить.

2. Коснитесь кнопки Пуск/Пауза для пуска программы. Запустится оценка параметров PROSENSE. На дисплее загорится индикация блокировки дверцы  начнет мигать индикатор выполняющегося этапа. На дисплее также отобразится время, оставшееся до окончания работы программы.

11.3 Стирка и сушка с заданным временем

1. Многократным нажатием кнопки Сушка с заданным временем выберите необходимое значение времени (см. Таблицу «Сушка с заданной продолжительностью» в Главе «Программы»). Индикатор

сушки погаснет, а индикатор  загорится.



Минимальное значения для сушки по времени составляет 10 минут. При каждом нажатии этой кнопки значение времени увеличивается на 5 минут. На дисплее отобразится новое текущее значение настройки.

2. Коснитесь Пуск/Пауза для запуска программы. Запустится оценка параметров PROSENSE.

Индикация блокировки дверцы  пропадает с дисплея и начинает мигать индикатор выполняющегося этапа.

На дисплее также отобразится время, оставшееся до окончания работы программы.

11.4 По окончании программы сушки

- Прибор автоматически прервет работу.
- Выдается звуковой сигнал (если эта функция включена).
- На дисплее высвечивается .
- Индикатор кнопки Пуск/Пауза погаснет. Индикация блокировки дверцы  пропадет с дисплея.

- Нажмите кнопку Вкл/Выкл на несколько секунд, чтобы отключить прибор.

 Через несколько минут после окончания программы стирки функция экономии электроэнергии автоматически выключит прибор.

1. Выньте белье из прибора.
2. Убедитесь, что барабан пуст.

 После этапа сушки очистите барабан, уплотнитель и внутреннюю поверхность дверцы мокрой тряпкой.

Индикатор  выводится на дисплей, чтобы напомнить пользователю о необходимости очистки воздушного фильтра (см. Параграф «Очистка воздушных фильтров» в Главе «Уход и очистка»).

12. ЕЖЕДНЕВНОЕ ИСПОЛЬЗОВАНИЕ – ТОЛЬКО СУШКА



ВНИМАНИЕ!
См. Главы, содержащие Сведения по технике безопасности.



Данный прибор является автоматической стирально-сушильной машиной.





В случае выбора только сушки на дисплее не отображается значение максимальной загрузки, а оценка параметров PROSENSE не выполняется.

12.1 Подготовка к сушке

1. Нажмите и удерживайте кнопку Вкл/Выкл в течение нескольких секунд, чтобы включить прибор.

2. Загрузите белье по одной вещи за раз.
3. Поверните селектор программ на программу, применимую к белью, которое предстоит высушить.
4. Для того чтобы исключить стирку и только высушить белье дважды нажмите кнопку Mode. Загорится индикатор Сушка. На дисплее



появятся индикаторы  и  = .



Для получения оптимальных результатов при сушке большого количества белья проверьте, что белье не свернуто, и что оно равномерно распределено по барабану.

12.2 Сушка - Автоматические уровни

1. Многократным нажатием кнопки Степени сушки добейтесь появления на дисплее требуемой степени сушки. При этом на дисплее загорятся соответствующие индикаторы:

- a.  = **Под утюг:** для изделий из хлопка;
- b.  = **В шкаф:** для изделий из хлопка и синтетики;
- c.  = **Очень сухое:** для изделий из хлопка.

На дисплее отобразится продолжительность программы сушки.



Для достижения хороших результатов сушки путем понижения энергопотребления и сокращения времени работы прибор не позволяет установить слишком низкую скорость отжима для белья, которое предстоит выстирать и высушить.

2. Коснитесь кнопки Пуск/Пауза для пуска программы.

На дисплее загорится индикация блокировки дверцы  начнет мигать индикатор выполняющегося этапа. На дисплее также отобразится время, оставшееся до окончания работы программы.

12.3 Сушка с заданной продолжительностью

1. Многократным нажатием кнопки Сушка с заданным временем выберите необходимое значение времени (см. Таблицу «Сушка с заданной продолжительностью» в Главе «Программы»). Индикатор сушки погаснет, а индикатор  загорится.



Минимальное значения для сушки по времени составляет 15 минут. При каждом нажатии этой кнопки значение времени увеличивается на 5 минут. На дисплее отобразится новое текущее значение настройки.

2. Коснитесь Пуск/Пауза для запуска программы.

Индикация блокировки дверцы  пропадает с дисплея и начинает мигать индикатор выполняющегося этапа.

На дисплее также отобразится время, оставшееся до окончания работы программы.

12.4 По окончании программы сушки

- Прибор автоматически прервет работу.
- Выдается звуковой сигнал (если эта функция включена).
- На дисплее высвечивается .
- Индикатор кнопки Пуск/Пауза погаснет. Индикация блокировки дверцы  пропадет с дисплея.
- Нажмите кнопку Вкл/Выкл на несколько секунд, чтобы отключить прибор.



Через несколько минут после окончания программы стирки функция экономии электроэнергии автоматически выключит прибор.

1. Выньте белье из прибора.
2. Убедитесь, что барабан пуст.



После этапа сушки очистите барабан, уплотнитель и внутреннюю поверхность дверцы мокрой тряпкой.

Индикатор  выводится на дисплей, чтобы напомнить пользователю о необходимости очистки воздушного фильтра (см. Параграф «Очистка воздушных фильтров» в Главе «Уход и очистка»).

13. ВОРС НА БЕЛЬЕ

В ходе этапа стирки и/или сушки определенных видов тканей, например, пористой ткани, шерсти и толстовок из трикотажа может привести к образованию ворса.

Образовавшийся ворс может пристать к ткани в ходе следующего цикла.



Это неудобство еще более проявляется в ходе обработки т.н. технических тканей.

Для предотвращения образования ворса на одежде рекомендуется:

- Не стирать темные вещи после стирки и сушки светлых вещей (полотенца для рук, изделия из шерсти, толстовки из трикотажа) и наоборот.
- После первой стирки сушить вещи из подобных видов ткани на открытом воздухе.
- Очистка сливного фильтра.

- После этапа сушки очистите пустой барабан, уплотнитель и дверцу мокрой тряпкой.

Для удаления из барабана ворса запустите специальную программу:

- Слейте воду из барабана.
- Очистите барабан, уплотнитель и дверцу мокрой тряпкой.
- Выберите программу полоскания.
- Для включения функции очистки одновременно нажмите на   и  и удерживайте, пока на дисплее не появится значок **CLE**.
- Коснитесь кнопки Пуск/Пауза для запуска программы.



В случае частого использования прибора регулярно запускайте программу **CLE**.

14. ПОЛЕЗНЫЕ СОВЕТЫ



ВНИМАНИЕ!

См. Главы, содержащие Сведения по технике безопасности.

14.1 Загрузка белья

- Разделите белье на: белое белье, цветное белье, синтетику, деликатное белье и изделия из шерсти.
- Следуйте инструкциям, приведенным на ярлыках вещей с информацией по уходу за ними.
- Не стирайте одновременно белое и цветное белье.
- Некоторые цветные вещи могут обесцвечиваться при первой стирке. Первые несколько стирок рекомендуется стирать их отдельно.
- Застегните наволочки, закройте молнии, зацепите крючки,

защелкните кнопки. Завяжите ремешки.

- Выньте из карманов все их содержимое и расправьте.
- Выверните многослойные изделия, изделия из шерсти и вещи с аппликациями.
- Заранее обработайте стойкие пятна.
- При помощи специального средства для стирки отстирайте сильно загрязненные места.
- Обращайтесь со шторами с осторожностью. Удалите крючки или поместите занавески в мешок для стирки или наволочку.
- Не стирайте белье с необработанными краями или с разрезами.
- Помещайте небольшие вещи и деликатные вещи (например, бюстгалтеры с косточками, ремни, колготки и т.д.) в мешок для стирки.
- При крайне малой загрузке на этапе отжима может иметь место дисбаланс, ведущий к избыточной вибрации. В этом случае:
 - a. прервите выполнение программы и откройте дверцу (см. Главу «Ежедневное использование»);
 - b. вручную распределите загрузку, чтобы вещи равномерно заполнили пространство в баке;
 - c. нажмите кнопку Пуск/Пауза. Этап отжима продолжится.

14.2 Стойкие пятна

Вода и средство для стирки могут не справиться с некоторыми пятнами.

Такие загрязнения рекомендуется обработать заранее до загрузки одежды в прибор.

В продаже имеются специализированные средства для выведения пятен. Используйте пятновыводители, подходящие к конкретному типу пятен и ткани.

14.3 Моющие средства и другие добавки

- Используйте только моющие средства и добавки, предназначенные специально для стиральных машин:
 - стиральные порошки для всех типов тканей, не считая деликатных тканей. Для гигиенической обработки белья выбирайте порошковые средства, содержащие отбеливающие вещества.
 - жидкие моющие средства, предпочтительные для низкотемпературных программ стирки (макс. температура 60°C) для всех типов тканей или специально предназначенные для стирки только шерстяных изделий.
- Не смешивайте разные средства для стирки.
- В целях сохранения окружающей среды не используйте моющие средства в количествах, превышающих рекомендуемые.
- Следуйте инструкциям, приведенным на упаковке моющих или других средств, не превышая указанный максимальный уровень (**MAX**).
- Выбирайте рекомендованные моющие средства, подходящие для типа и цвета конкретной ткани, температуры программы стирки и уровня загрязненности.

14.4 Рекомендации по экологичному использованию

- При стирке белья обычной загрязненности выбирайте программу стирки, не включающую цикл предварительной стирки.
- Всегда запускайте программу стирки при максимально допустимой загрузке белья.
- В случае предварительной обработки пятен можно использовать пятновыводитель в случае выбора программы с более низкой температурой.

- Для того, чтобы правильно выбрать нужное количество средства для стирки, узнайте, какова жесткость воды в вашей водопроводной сети. См. Главу «Жесткость воды».

14.5 Жесткость воды

Если вода в вашем регионе имеет высокую или среднюю жесткость, рекомендуется использовать предназначенные для стиральных машин смягчители для воды. В регионах, где вода имеет низкую жесткость, использование смягчителя для воды не требуется.

Чтобы узнать уровень жесткости воды в вашем регионе обратитесь местную службу контроля водоснабжения.

Используйте нужное количество смягчителя воды. Следуйте инструкциям, приведенным на упаковке данных средств.

14.6 Рекомендации по сушке

Подготовка к циклу сушки

- Откройте вентиль подачи воды.
- Убедитесь в надлежащем подключении сливного шланга. Подробнее см. Главу «Установка».
- Данные о максимально допустимой загрузке для программ сушки приведены в таблице программ сушки.

14.7 Вещи, непригодные для сушки

Не выбирайте программу сушки для следующих типов белья:





- Вещи, требующие бережного обращения.
- Синтетические шторы.
- Вещи с металлическими вставками.
- Нейлоновые чулки.
- Стеганные вещи.
- Кроватные покрывала.
- Одежда.
- Анораки.
- Спальные мешки.
- Изделия из тканей, на которых имеются остатки лака для волос,

растворителя для лака для ногтей и схожие с ними материалы.

- Одежда, в которой используется вспененная резина или схожие с ней материалы.

14.8 Этикетки с информацией по уходу

При сушке белья следуйте указаниям производителя, приведенным на этикетках:

-  = Допустима сушка в сушильном барабане.
-  = Допустима сушка при высокой температуре.
-  = Допустима сушка при пониженной температуре.
-  = Сушка в сушильном барабане не допускается.

14.9 Продолжительность цикла сушки

Время сушки может меняться в зависимости от:

- скорости заключительного отжима
- степени сушки
- типа белья
- веса загрузки

14.10 Дополнительная сушка

Если по окончании программы сушки белье все еще остается влажным, снова задайте короткий цикл сушки.



ВНИМАНИЕ!

Не пересушивайте белье, чтобы избежать его усадки и образования складок.

14.11 Общие рекомендации

Примерное время сушки Вы можете узнать из «Таблиц сушки». Приобретенный опыт поможет помочь сушить белье лучше. Принимайте во внимание продолжительность уже выполненных циклов.

Во избежание статической электризации по окончании цикла сушки:

1. Используйте кондиционер для ткани в ходе стирки.

2. Используйте специальный кондиционер для ткани для сушильных барабанов.

По окончании программы сушки без промедления извлеките белье.

15. УХОД И ОЧИСТКА



ВНИМАНИЕ!

См. Главы, содержащие Сведения по технике безопасности.



Всегда следуйте инструкциям, приведенным на упаковке данных средств.

15.1 Очистка наружных поверхностей

Для очистки прибора используйте только теплый слабый мыльный раствор. Насухо вытрите все поверхности.



ПРЕДУПРЕЖДЕНИЕ

Не используйте составы на основе спирта, растворителей или химических веществ.



ПРЕДУПРЕЖДЕНИЕ

Не производите очистку металлических поверхностей при помощи моющего средства на основе хлора.

15.2 Удал. накипи



Если вода в вашем регионе имеет высокую или среднюю жесткость, рекомендуется использовать предназначенные для стиральных машин средства для удаления накипи.

Регулярно проверяйте, не образовалась ли в барабане накипь.

Обычные моющие средства содержат в своем составе смягчающие добавки, и тем не менее рекомендуется время от времени запускать цикл с пустым барабаном и средством для удаления накипи.

15.3 Профилактическая стирка

Многочисленное и длительное использование программ, использующих низкую температуру, может стать причиной отложений мощного средства и остатков ворса, а также роста бактерий внутри барабана и бака. Это может привести к образованию неприятных запахов и плесени.

Для устранения данных отложений и гигиенической обработки внутренних компонентов приборов регулярно (не менее раза в месяц) запускайте цикл профилактической стирки.

1. Выньте все белье из барабана.
2. Запустите программу стирки хлопка, задав максимальную температуру и добавив небольшое количество моющего средства.

15.4 Уплотнитель дверцы

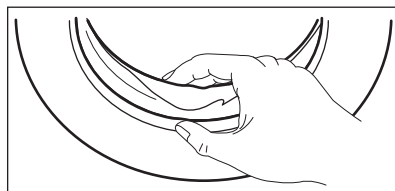

Регулярно проверяйте состояние уплотнителя и удаляйте все предметы с его внутренней стороны.

15.5 Чистка барабана

Регулярно проверяйте состояние барабана во избежание образования ржавчины.

Для полной очистки:

1. Очистите барабан с помощью специального средства для чистки предметов из нержавеющей стали.



Всегда следуйте инструкциям, приведенным на упаковке данных средств.

2. Для того, чтобы удалить оставшиеся загрязнения, запустите программу стирки хлопка при высокой температуре с пустым барабаном, добавив небольшое количество моющего средства.

следы скопившегося мощного средства. После очистки установите верхнюю часть на место.

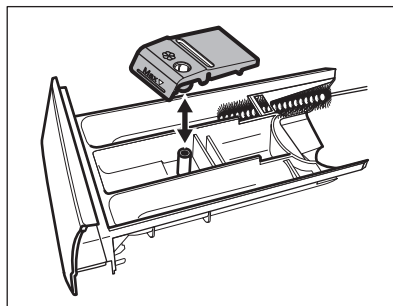

3. Как следует удалите все остатки мощного средства с верхней и нижней части углубления. Для очистки углубления воспользуйтесь небольшой щеткой.

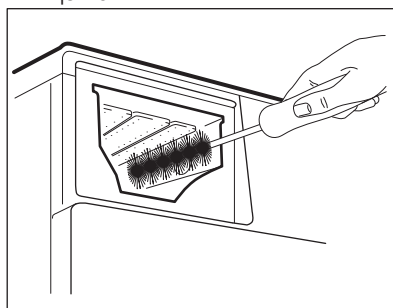

4. Установите дозатор моющих средств на направляющие и закройте его. Запустите программу полоскания без белья в баке.

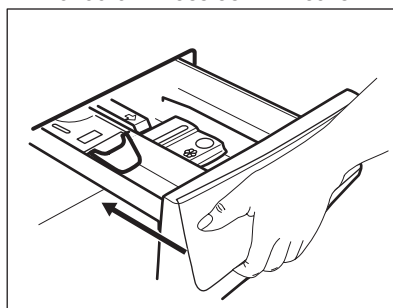

15.6 Очистка дозатора моющего средства

Во избежание образования отложений сухого моющего средства, комков кондиционера для белья или образования плесени в дозаторе моющих средств время от времени производите следующую процедуру очистки:

1. Выдвиньте ящик. Потяните защелку вниз, как показано на рисунке, и вытяните его.

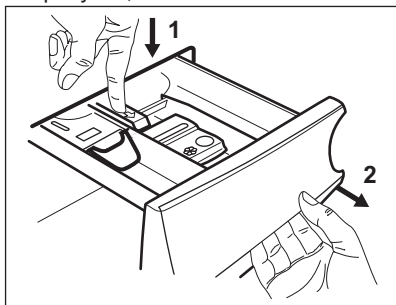



2. Для упрощения очистки снимите верхнюю часть отделения для добавок и промойте его под струей теплой воды, чтобы удалить все

15.7 Очистка воздушных фильтров



Воздушные фильтры собирают ворс. Ворс неизбежно образуется при сушке одежды в стирально-сушильной машине.

- В конце каждого цикла сушки на дисплее появляется индикатор , чтобы уведомить о необходимости очистки **первичного воздушного фильтра** (см. Рисунки 1-5). Выдается звуковой сигнал.
- Время от времени может мигать индикатор , чтобы напомнить о необходимости очистки обоих фильтров: **первичный воздушный фильтр** и **вторичного воздушного фильтра** (для вторичного фильтра см. Рисунки 6-8). Выдается звуковой сигнал.

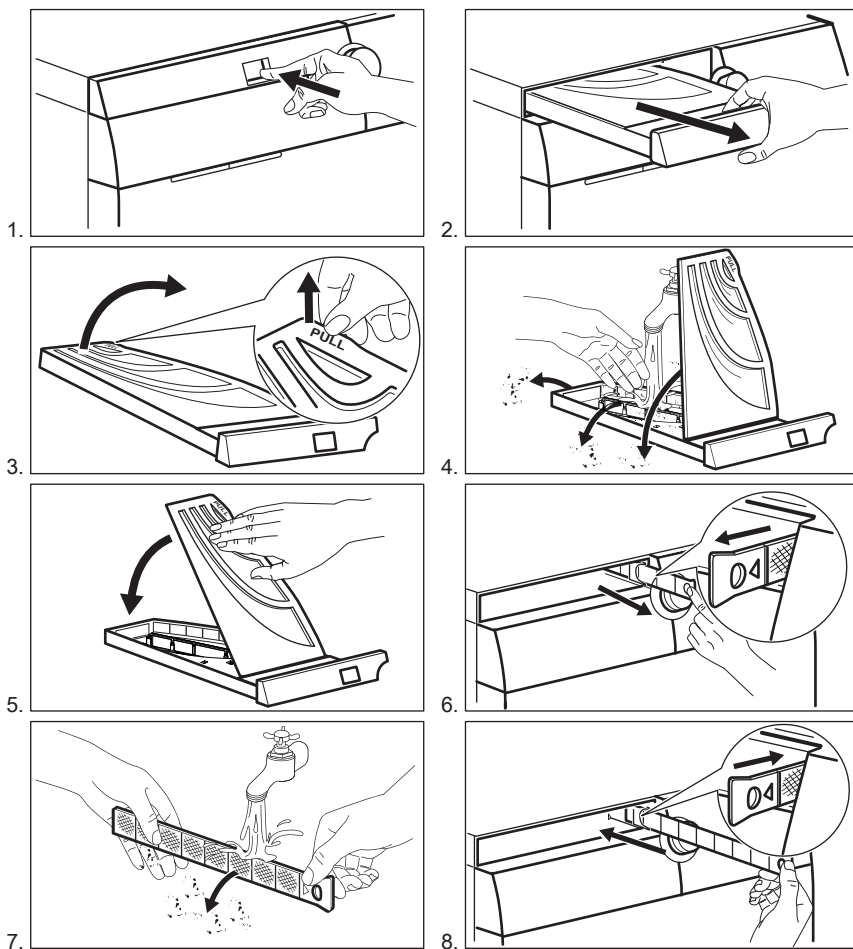

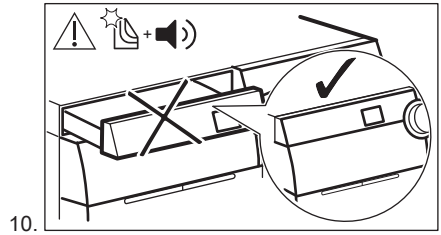
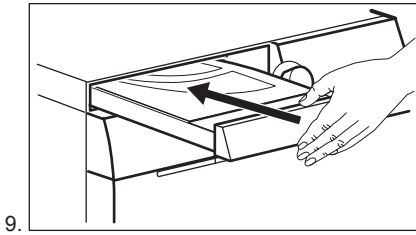

9. Для достижения оптимальных результатов сушки регулярно промывайте воздушные фильтры **в теплой воде**, а затем высушивайте их при помощи полотенца. Забитый воздушный фильтр увеличивает время сушки и энергопотребление!

ВНИМАНИЕ!
Углубление первичного фильтра не должно блокироваться какими-либо предметами.

10. Если стирально-сушильная машина используется только для стирки белья, в первичном воздушном фильтре может скапливаться влага; это нормально.

15.8 Очистка фильтра сливного насоса

ВНИМАНИЕ!
Выньте вилку сетевого кабеля из розетки.

- i** Регулярно проверяйте состояние фильтра сливного насоса и не забывайте его очищать.

Выполните очистку сливного насоса, если:

- Прибор не сливает воду.
- Барабан не вращается.
- Прибор издает необычный шум, вызванный блокированием сливного насоса.
- На дисплее высвечивается код неисправности **E20**.

- ВНИМАНИЕ!**
- Не извлекайте фильтр во время работы прибора.
 - Не производите очистку насоса, если в приборе находится горячая вода. Подождите, пока вода не остынет

ВНИМАНИЕ!
После каждого запуска специальной программы **CLE** («Очистка») для удаления ворса производите очистку сливного фильтра.

Для очистки насоса выполните следующие действия:

1. Откройте крышку насоса.

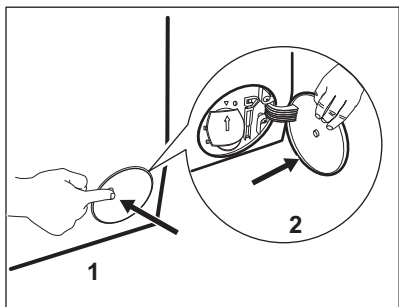

2. Подставьте под нишу под сливным насосом подходящий контейнер, чтобы собрать вытекающую воду.
3. Направьте сток вниз. Всегда держите под рукой тряпку, чтобы вытереть воду, которая может пролиться при снятии фильтра.

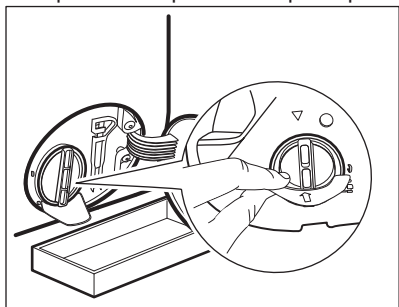

4. Чтобы снять фильтр, поверните его против часовой стрелки на 180 градусов, не вынимая. Дайте воде вытечь.

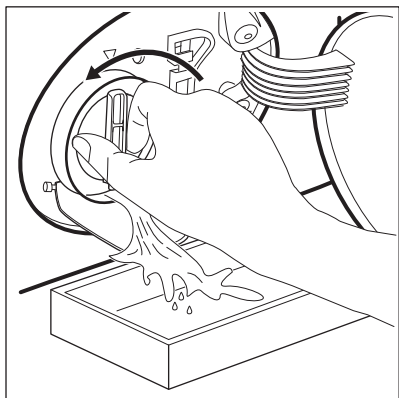

5. Когда контейнер наполнится, снова завинтите фильтр и слейте воду из контейнера.

6. Повторяйте шаги 4 и 5, пока вода не перестанет вытекать.
7. Чтобы снять фильтр, поверните его против часовой стрелки.

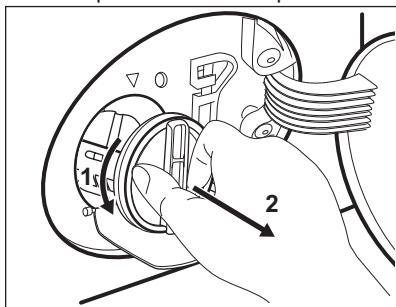

8. При необходимости удалите из углубления фильтра ворс и посторонние объекты.
9. Убедитесь, что крыльчатка насоса свободно вращается. Если она не вращается, обратитесь в авторизованный сервисный центр.

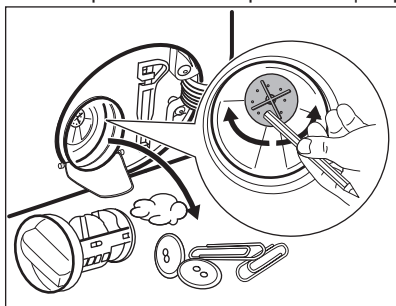

10. Промойте фильтр под струей воды.

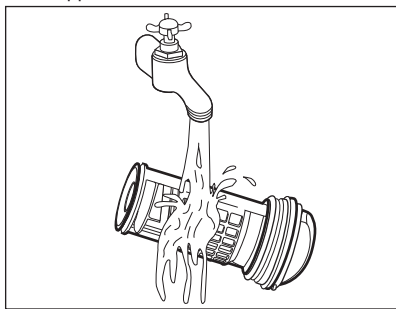

11. Вставьте фильтр обратно по специальным направляющим, поворачивая его по часовой стрелке. Убедитесь, что фильтр затянут надлежащим образом во избежание протечек.

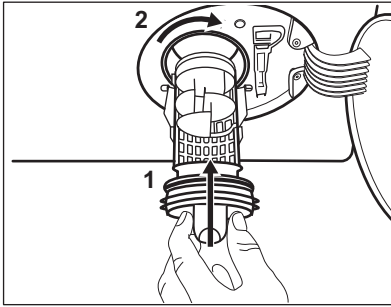

12. Закройте крышку насоса.

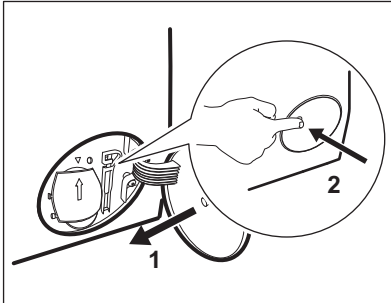

После выполнения операции экстренного слива воды необходимо повторно включить систему слива:

- a. Залейте 2 литра воды в отсек дозатора моющего средства для основной стирки.
- b. Запустите программу, чтобы слить воду.

15.9 Очистка фильтра наливного шланга и наливного клапана

Очистка фильтров может потребоваться в следующих случаях:

- В прибор не поступает вода.
- Прибору требуется длительное время для забора воды.
- Индикатор кнопки Пуск/Пауза начинает мигать, а на дисплее высвечивается соответствующий предупреждающий символ. См. Главу «Поиск и устранение неисправностей».

Очистка фильтров наливного шланга:

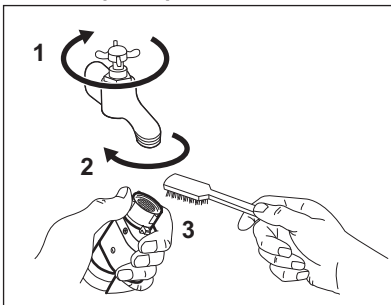

- Закройте водопроводный вентиль.
- Снимите наливной шланг с крана.
- Прочистите фильтр шланга жесткой щеткой.

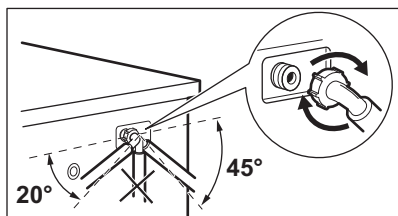
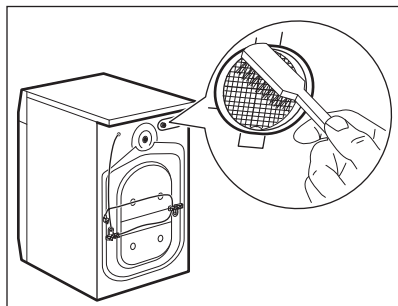
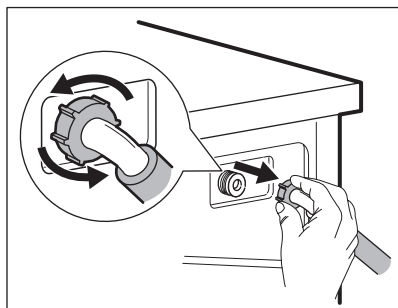

- Снимите наливной шланг, подключенный к прибору сзади.
- Прочистите фильтр наливного клапана жесткой щеткой или полотенцем.
- Подсоедините наливной шланг обратно. Во избежание утечек воды проверьте герметичность всех гидравлических соединений.
- Откройте вентиль подачи воды.

15.10 Экстренный слив

Если прибор не может выполнить слив воды, произведите процедуру, описанную в Параграфе «Чистка сливного фильтра». При необходимости очистите насос.

После выполнения операции экстренного слива воды необходимо повторно включить систему слива:

1. Залейте 2 литра воды в отсек дозатора моющего средства для основной стирки.
2. Запустите программу, чтобы слить воду.

15.11 Меры против замерзания

Если прибор установлен в месте, где температура может достигать значений около нуля градусов или опускаться ниже 0°C, удалите из наливного шланга и сливного насоса оставшуюся там воду.

1. Выньте вилку сетевого кабеля из розетки.
2. Закройте водопроводный вентиль.
3. Поместите оба конца наливного шланга в контейнер и дайте воде вытечь из шланга.
4. Слейте воду из сливного насоса. См. операции, выполняемые для экстренного слива воды.

5. После слива воды из сливного насоса подключите наливной шланг.



ВНИМАНИЕ!

Перед тем, как вновь использовать прибор, убедитесь, что температура превышает 5°C, а из крана течет вода. Производитель не несет ответственности за ущерб, вызванный воздействием низких температур.

16. ПОИСК И УСТРАНЕНИЕ НЕИСПРАВНОСТЕЙ



ВНИМАНИЕ!

См. Главы, содержащие Сведения по технике безопасности.

16.1 Введение

Прибор не запускается или останавливается во время работы. Сначала попытайтесь найти решение проблемы (см. Таблицу). Если решение не найдено, обратитесь в авторизованный сервисный центр.



ПРЕДУПРЕЖДЕНИЕ

Перед выполнением проверок выключите прибор.

При возникновении определенных неисправностей могут раздаваться звуковые сигналы, а на дисплее - высвечиваться сообщения о неисправностях:

16.2 Возможные неисправности

Неисправности, обозначаемые кодами неисправности

Сообщение

Возможное решение

E10: в прибор не поступает вода.

- Убедитесь, что водопроводный кран открыт.
- Убедитесь, что давление в водопроводной сети не понижено. Для получения сведений об этом обратитесь в местную службу водоснабжения.
- Убедитесь, что водопроводный кран не засорен или не забит накипью.
- Убедитесь, что фильтр наливного шланга и фильтр клапана не засорены. См. Главу «Уход и очистка».
- Убедитесь, что наливной шланг не поврежден.
- Убедитесь, что наливной шланг подключен правильно.

E20: прибор не сливает воду.

- Убедитесь, что сливной шланг не поврежден.
- Убедитесь, что сливной фильтр не засорен. При необходимости очистите фильтр. См. Главу «Уход и очистка».
- Убедитесь, что сливной шланг подключен правильно.

Сообщение

E40: пожалуйста, проверьте дверцу!



Возможное решение

Убедитесь, что дверца прибора не открыта или закрыта как следует.

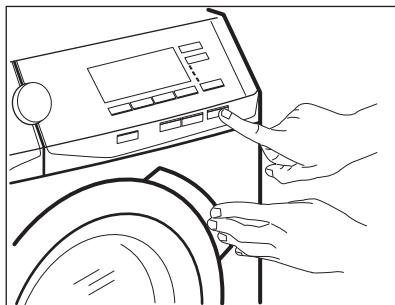

В случае перегрузки прибора выньте из барабана несколько вещей и/или, продолжая нажимать на дверцу, одновременно касаясь кнопки Пуск/

Пауза до тех пор, пока индикатор  не прекратит мигать (см. Рисунок ниже).

**EFO:** сработала система защиты от перелива.**E90:** нестабильная работа электросети. очистите воздушный фильтр.

Сработала система защиты от перелива:

- Отключите прибор от электросети.
- Закройте водопроводный вентиль.
- Обратитесь в сервисный центр.

Дождитесь стабилизации электросети. Прибор автоматически приступит к работе.

- Убедитесь, что воздушный фильтр очищен.
- Удостоверьтесь, что воздушный фильтр вставлен на свое место надлежащим образом.

Неисправности без предупреждающих сообщений

Неисправность	Возможное решение
Программа не запускается.	<ul style="list-style-type: none"> • Убедитесь, что вилка сетевого шнура вставлена в розетку электропитания. • Убедитесь, что предохранитель на электрощитке не поврежден. • Убедитесь, что вы коснулись Пуск/Пауза. • Если задана функция «Отсрочка пуска», отмените отсрочку или дождитесь окончания обратного отсчета. • Отключите функцию «Защита от детей», если она включена.
Прибор не сливает воду.	<ul style="list-style-type: none"> • Проверьте, не была ли задана программа без этапа слива. • Проверьте, не была ли задана опция, в результате работы которой по окончании которой в баке остается вода.

Неисправность	Возможное решение
Прибор набирает воду и тут же производит ее слив.	Удостоверьтесь, что сливной шланг находится в нужном положении. Возможно, шланг расположен слишком низко.
Отжим не используется или цикл стирки длится дольше, чем обычно.	<ul style="list-style-type: none"> • Проверьте, не был ли отключен этап отжима. • Убедитесь, что сливной фильтр не засорен. При необходимости очистите фильтр. См. Главу «Уход и очистка». • Проверьте, не является ли дисбаланс причиной проблемы. Распределите вещи в барабане вручную и снова запустите этап отжима.
Вода на полу.	<ul style="list-style-type: none"> • Убедитесь, что соединения шлангов герметичны, а утечки воды отсутствуют. • Убедитесь, что сливной шланг не поврежден. • Убедитесь, что используется подходящее моющее средство в необходимом количестве. • Удостоверьтесь, что температура в помещении находится в рамках допустимого диапазона. • Убедитесь в достаточной циркуляции воздуха под прибором.
Невозможно открыть дверцу прибора.	<ul style="list-style-type: none"> • Убедитесь, что программа стирки завершена. • Если в барабане осталась вода, выберите программу с использованием слива или отжима. • Убедитесь, что прибор получает электропитание. • Эта проблема может быть вызвана неисправностью прибора. Обратитесь в авторизованный сервисный центр. Если открыть дверцу необходимо, внимательно ознакомьтесь с разделом «Аварийное открывание дверцы».
Прибор издает необычный шум и вибрирует.	<ul style="list-style-type: none"> • Убедитесь, что прибор как следует выровнен. См. раздел «Установка». • Убедитесь, что упаковка и/или транспортировочные болты удалены. См. раздел «Установка». • Добавьте в барабан еще белья. Возможно, нагрузка недостаточна велика.
В ходе выполнения программы ее продолжительность увеличивается или уменьшается.	Функция ProSense может регулировать продолжительность программы согласно типу и размеру загрузки. См. Раздел «Определение загрузки ProSense» в Главе «Ежедневное использование».
Результаты стирки неудовлетворительны.	<ul style="list-style-type: none"> • Увеличьте количество моющего средства или используйте другое моющее средство. • Перед стиркой используйте специальные средства для удаления стойких пятен. • Убедитесь в правильности выбранной температуры. • Уменьшите объем загрузки.

Неисправность	Возможное решение
После выполнения программы обработки паром вещи остаются влажными.	Убедитесь, что прибор выровнен надлежащим образом. Отрегулируйте прибор, увеличив или уменьшив высоту ножек.
Прибор не выполняет сушку или не высушивает белье должным образом.	<ul style="list-style-type: none"> Убедитесь, что воздушные фильтры не засорены. Проверьте первичный и вторичные воздушные фильтры. Убедитесь, что сливной фильтр не засорен. Убедитесь в правильности выбора цикла. При необходимости снова задайте короткое время сушки.
Слишком продолжительный цикл сушки.	<ul style="list-style-type: none"> Убедитесь, что воздушные фильтры как следует очищены. Убедитесь, что загрузка не превышает максимально допустимое значение для выбранной программы. Удостоверьтесь, что температура в помещении находится в рамках допустимого диапазона.
На белье имеется ворс другого цвета.	<ul style="list-style-type: none"> Запустите специальную программу очистки CLE для удаления ворса (подробнее см. Главу «Ворс на белье»). Очистите белье приспособлением для удаления ворса.

После проверки включите прибор. Выполнение программы продолжится с того момента, на котором она была прервана.

Если неисправность появится снова, обратитесь в авторизованный сервисный центр. Если на дисплее отображаются другие коды ошибок. Выключите и включите прибор. В случае повторного возникновения неисправности обратитесь в авторизованный сервисный центр.

16.3 Аварийное открывание дверцы

В случае перебоя в электропитании или неисправности дверца остается заблокированной. При восстановлении электропитания выполнение программы продолжится. В случае блокировки дверцы в ходе неисправности имеется возможность открывания дверцы при помощи функции аварийной разблокировки.

Перед открыванием дверцы:



ПРЕДУПРЕЖДЕНИЕ
Существует опасность ожога! Убедитесь, что вода имеет не слишком высокую температуру, а белье не горячее. При необходимости дождитесь их остывания.



ПРЕДУПРЕЖДЕНИЕ
Существует опасность травмы! Убедитесь, что барабан не вращается. При необходимости дождитесь, пока барабан не перестанет вращаться.

i Убедитесь, что уровень воды внутри барабана не слишком высок. При необходимости произведите аварийный слив воды (см. Раздел «Аварийный слив» в Главе «Уход и очистка»).

Для открывания дверцы выполните следующие действия:

1. Нажмите на кнопку Вкл/Выкл для выключения прибора.
2. Выньте вилку сетевого кабеля из розетки.
3. Откройте заслонку фильтра.
4. Дважды нажмите рычаг аварийной разблокировки по направлению вниз и откройте дверцу прибора.

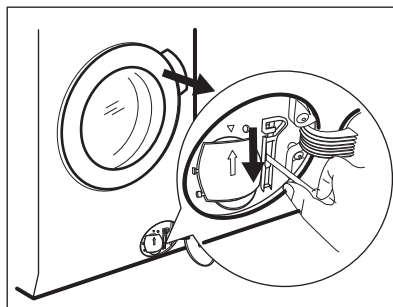

5. Извлеките белье и закройте дверцу прибора.
6. Закройте заслонку.

17. ПОКАЗАТЕЛИ ПОТРЕБЛЕНИЯ

i Заявленные значения получены в лабораторных условиях в соответствии со стандартами. Они могут меняться в зависимости от количества и типа белья и окружающей температуры. Давление и температура поступающей воды и напряжение в сети также могут влиять на продолжительность программы стирки.

i В ходе повышения качества продукции технические данные могут быть изменены без предварительного уведомления.

i Во время программы стирки система ProSense может менять продолжительность стирки и показатели потребления. Подробнее см. Параграф «Определение загрузки системой ProSense» Главы «Ежедневное использование».

Программы	Загрузка (кг)	Потребление электроэнергии (кВт·ч)	Потребление воды (в литрах)	Приблизительная продолжительность программы (в минутах)
Хлопок 60°C	10	1.82	86	245
Хлопок Эко Энергосберегающая программа для хлопка 60°C ¹⁾	10	0.90	75	300
Хлопок 40°C	10	1.22	86	220

Программы	Загрузка (кг)	Потребление электроэнергии (кВт·ч)	Потребление воды (в литрах)	Приблизительная продолжительность программы (в минутах)
Синтетика 40°C	4	0.73	53	140
Деликатные ткани 40°C	4	0.62	59	110
Шерсть/Ручная стирка 30°C	1.5	0.29	59	70

1) «Энергосберегающая программа для хлопка» при 60°C и загрузке 10 кг является эталонной программой для расчета данных, указанных на табличке энергопотребления в соответствии со стандартом ЕЕС 92/75.

18. ТЕХНИЧЕСКИЕ ДАННЫЕ

Размеры	Ширина/Высота/Глубина/Общая глубина	600 мм/ 870 мм/ 630 мм/ 660 мм
Подключение к электросети	Напряжение Общая мощность Предохранитель Частота	230 В 2200 Вт 10 А 50 Гц
Защита от проникновения твердых частиц и влаги обеспечивается защитной крышкой. Исключения: низковольтное оборудование не имеет защиты от влаги.		IPX4
Подключение воды ¹⁾		Холодная вода
Давление в водопроводной сети	Минимум Максимум	0,5 бар (0,05 МПа) 8 бар (0,8 МПа)
Температура окружающей среды	Минимум Максимум	5°C 35°C
Максимальная загрузка для стирки	Хлопок Синтетика Шерсть	10 кг 4 кг 1.5 кг
Максимальная загрузка для сушки	Хлопок Синтетика Шерсть	6 кг 4 кг 1 кг
Скорость отжима	Максимум	1600 об/мин
Изделие содержит 0,14 кг фторсодержащего газа HFC - R134a/GWP1430 в герметично закрытом контуре.		

1) Присоедините наливной шланг к водопроводному крану с резьбой 3/4" .

19. ПРИНАДЛЕЖНОСТИ

19.1 Имеется в продаже на веб-сайте www.aeg.com/shop или в авторизованном магазине

i Соответствие прибора стандартам безопасности гарантируется только при условии использования надлежащих принадлежностей, одобренных компанией АЕГ. В случае использования ненадлежащих деталей любые претензии будут отклонены.

19.2 Набор крепежных накладок

При установке прибора на цоколе закрепите прибор крепежными накладками.

Внимательно прочитайте инструкцию, прилагаемую к данному аксессуару.

19.3 Цоколь с ящиком

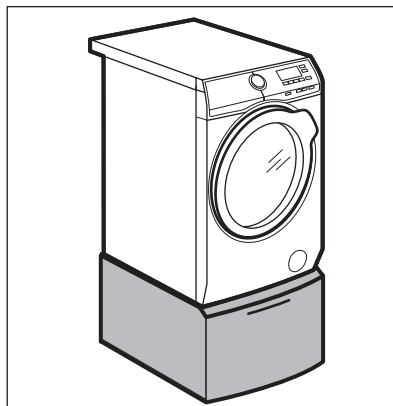



Поднимает ваш прибор и облегчает загрузку и выгрузку белья.

Ящик может быть использован для хранения белья (например, полотенца, моющих средств и т.д.)

Внимательно прочитайте инструкцию, прилагаемую к данному аксессуару.

20. ОХРАНА ОКРУЖАЮЩЕЙ СРЕДЫ

Материалы с символом  следует сдавать на переработку. Положите упаковку в соответствующие контейнеры для сбора вторичного сырья. Принимая участие в переработке старого электробытового оборудования, Вы помогаете защитить окружающую среду и

здоровье человека. Не выбрасывайте вместе с бытовыми отходами бытовую технику, помеченную символом . Доставьте изделие на местное предприятие по переработке вторичного сырья или обратитесь в свое муниципальное управление.



Класс энергетической эффективности: A

Дата производства данного изделия указана в серийном номере, где первая цифра номера соответствует последней цифре года производства, вторая и третья цифры – порядковому номеру недели. Например, серийный номер 73012345 означает, что изделие произведено на тридцатой неделе 2017 года.

Изготовитель: Electrolux Appliances AB, St. Göransgatan 143, 105 45 Stockholm, Швеция

Импортер и уполномоченная изготовителем организация:
ООО "Электролюкс Рус", Кожовнический проезд 1, 115114, Москва, тел.: 8-800-200-3589

Изготовлено в Италии

www.aeg.com/shop



157013692-A-382017



AEG