

VT-1193

Thermopot

Термопот

Инструкция по эксплуатации

GB Manual instruction	3
RUS Инструкция по эксплуатации	8
KZ Пайдалану нұсқасы	14
UA Інструкція з експлуатації	20
KG Пайдалануу боюнча нускама	26

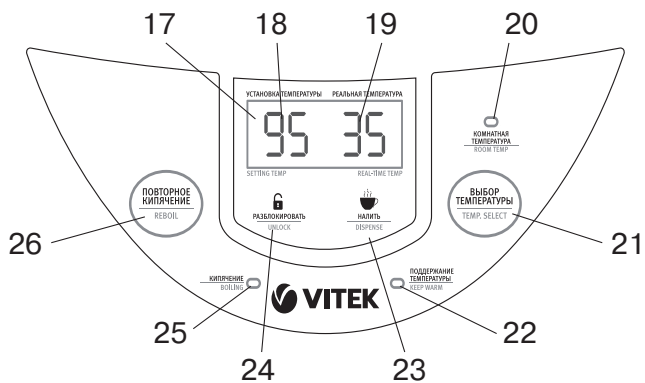
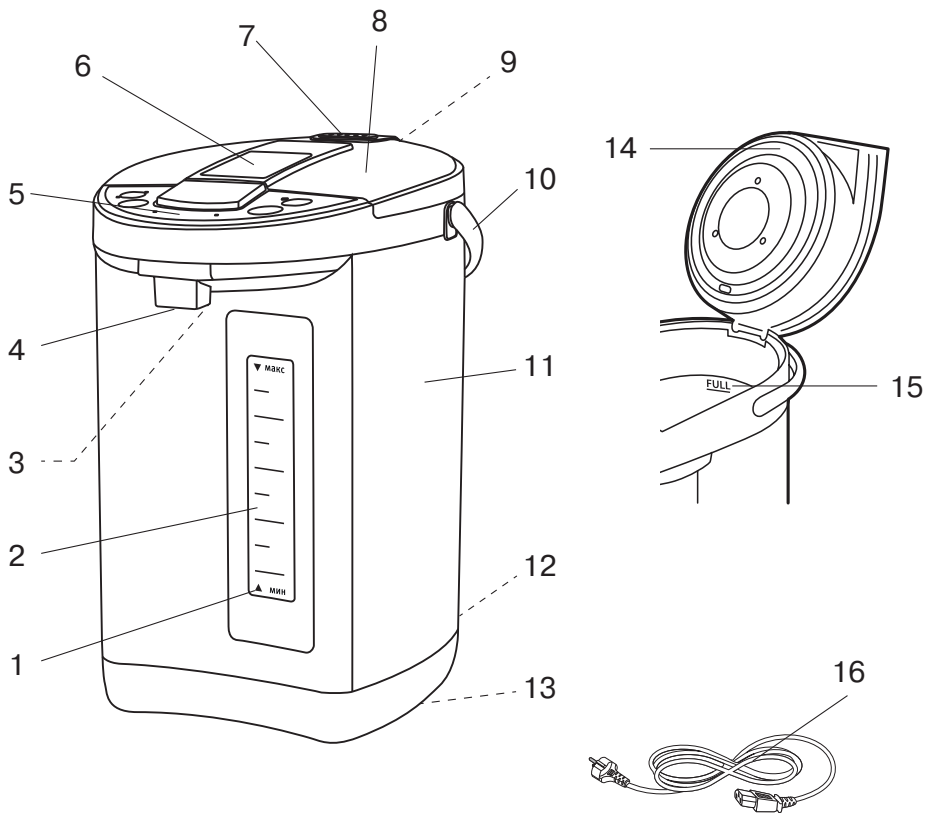

THERMOPOT VT-1193

An electric thermopot is intended for boiling water and maintaining the required temperature of water.

DESCRIPTION

1. Minimal water level mark
2. Water level scale
3. Water dispense on button
4. Spout for pouring water
5. Control panel
6. Lid opening button
7. Steam release openings
8. Removable upper lid
9. Lid lock
10. Carrying handle
11. Body
12. Power cord connector
13. Rotary base
14. Sealing gasket
15. Maximal water level mark «FULL»
16. Power cord

Control panel

17. Display
18. Preset keep warm temperature digital symbols «SETTING TEMP °C»
19. Water temperature digital symbols «REAL-TIME TEMP °C»
20. «ROOM TEMP» mode indicator
21. Water temperature selection button «TEMP.SELECT»
22. «KEEP WARM» mode indicator
23. Water dispense on button «DISPENSE»
24. Unlocked water dispensing indicator «UNLOCK»
25. Boiling mode indicator «BOILING»
26. Reboil button «REBOIL»

ATTENTION!

For additional protection it is reasonable to install a residual current device (RCD) with nominal operation current not exceeding 30 mA, to install RCD, contact a specialist.

SAFETY MEASURES

- Before using the electric thermopot, read this instruction manual carefully.
- Make sure that the operating voltage of the unit corresponds to the voltage of your mains.

- The power cord is equipped with a «euro plug»; plug it into the socket with reliable grounding contact.
- To avoid fire, do not use adapters for plugging the unit in.
- Do not connect or disconnect the power cord with wet hands, this may cause electric shock or injuries.
- When unplugging the unit, always pull the plug but not the cord.
- Never leave the operating unit unattended.
- Do not switch the thermopot on if it is empty.
- Do not drop or tilt the unit.
- Use the thermopot only for water boiling; it is prohibited to heat or boil other liquids in it.
- Ensure that water level in the thermopot is not below the minimal mark and not above the maximal mark.
- Do not fill the thermopot with water directly from the faucet; to fill the thermopot use a suitable bowl.
- Place the thermopot on a flat dry and stable surface; do not place the thermopot on the edge of the table.
- Do not place the thermopot next to the walls or close to the kitchen furniture.
- Place the thermopot keeping at least 20 cm gap between the thermopot body and the wall and at least 30 cm gap above the thermopot.
- Do not use the unit near heat sources or open fire.
- Do not let the power cord hang from the edge of the table and make sure it does not touch hot or sharp edges of furniture.
- Do not open the lid and do not pour water out during boiling.
- Do not rotate the unit during water pouring.
- Do not apply excessive effort when closing the lid. When using the thermopot, make sure that the lid is closed tightly.
- Keep your hands away and do not bend over the steam release openings, it may cause burns. Do not block the steam release opening with any objects.
- Do not touch hot surfaces of the thermopot.
- Be careful while carrying the thermopot filled with boiling water.
- Do not carry the thermopot holding it by the lid opening button.
- Be careful when pouring out hot water.

ENGLISH

- Remove the lid before draining the remaining hot water from the thermopot flask.
- To avoid risk of electric shock, do not immerse the thermopot, the power cord and the power plug of the unit into water or other liquids.
- Unplug the unit, if you are not using it or before cleaning.
- Do not wash the thermopot in a dishwashing machine.
- Before taking the unit away for long storage or before cleaning, unplug it, pour out water and let the unit cool down and dry.
- For children's safety reasons do not leave polyethylene bags used as packaging unattended.

Attention! Do not allow children to play with polyethylene bags or packaging film. **Danger of suffocation!**

- Close supervision is necessary when children or disabled persons are near the operating unit.
- This unit is not intended for usage by children.
- Place the unit out of reach of children during the operation and cooling down.
- Do not allow children to touch the unit body and the power cord during the unit operation.
- The unit is not intended to be used by people with physical, sensory or mental disabilities (including children) or by persons lacking experience or knowledge if they are not under supervision of a person who is responsible for their safety or if they are not instructed by this person on the usage of the unit.
- Do not leave children unattended to avoid them using the unit as a toy.
- If the power cord is damaged, it should be replaced by the manufacturer, a maintenance service or similar qualified personnel to avoid danger.
- Do not repair the unit by yourself. Do not disassemble the unit by yourself, if any malfunction is detected or after it was dropped, unplug the unit and apply to any authorized service center from the contact address list given in the warranty certificate and on the website www.vitek.ru.
- Transport the unit in the original packaging only.
- Keep the unit out of reach of children and people with disabilities.

THIS UNIT IS INTENDED FOR HOUSEHOLD USE ONLY. ITS COMMERCIAL USAGE AND USAGE IN PRODUCTION AREAS AND WORK SPACES IS PROHIBITED.

BEFORE THE FIRST USE

After the unit transportation or storage at low temperature keep it for at least three hours at room temperature before switching on.



There may be water spots in the thermopot, this is normal, as the unit has undergone factory quality control.

- Unpack the thermopot; remove any advertising stickers that can prevent the unit operation.
- Check the unit for damages, do not use it in case of damages.
- Make sure that the unit operating voltage corresponds to the voltage of your mains.
- Place the thermopot on a dry flat surface keeping at least 20 cm gap between the thermopot body and the wall or furniture and at least 50 cm gap above the thermopot.
- Open the lid (8) by pressing the button (6) and holding it.
- Fill the thermopot with water using a suitable bowl, do not exceed the maximal water level mark (15) «FULL».
- Insert the power cord (16) connector into the socket (12) on the thermopot body, and the power cord (16) plug into the mains socket, you will hear a sound signal. The thermopot will switch on in the boiling mode, the indicator (25) «BOILING» will light up. The water level scale (2) illumination will light up, the digital symbols (18) on the display (17) will show the keep warm temperature «85». The keep warm temperature «85°C» is set by default. The digital symbols (19) will show the water temperature in the thermopot.

Notes: - water temperature (19) is shown from 25°C to 100°C with a step 5°C.

- After long water boiling you will hear sound signals and the thermopot will switch to the keep warm mode, the indicator (25) «BOILING» will go out and the keep warm mode indicator (22) «KEEP WARM» will light up. The display (17) will show the keep warm temperature (18) and the water temperature in the thermopot (19).

Notes:

- the thermopot uses a long boiling technology which allows to significantly reduce the chlorine level in water.
- every pressing of the control buttons is accompanied with a sound signal.
- after pressing the control buttons the water level scale illumination lights up and goes out after 30 seconds.
- Drain the water; to do this, you must unlock the activation of the water pump by pressing button (24) « UNLOCK», the light indicator « UNLOCK» will light up.

Attention! Be careful when pouring out water to avoid burns by hot water.



Version 1:

- place a suitable bowl, for instance, a cup under the spout for pouring water (4) and press the water dispense button (3) with a rim of the cup.

Version 2:

- place a suitable bowl under the spout for pouring water (4) and press the water dispense button (23) «DISPENSE».

Notes:

- the button (24) « UNLOCK» and the button (23) «DISPENSE» are sensory, you just need to touch them.
- the water is dispensed only when the indicator (24) « UNLOCK» is switched on; if you pressed the button (24) « UNLOCK» and didn't do anything, the indicator (24) will go out in 10 seconds.
- To switch the thermopot off disconnect the power plug (16) from the mains socket.
- To switch the thermopot off disconnect the power plug (16) from the mains socket.
- Open the thermopot lid (8) and wait until it cools down completely.
- Before removing the lid (8) open it and pull the lid (8) to the control panel (5).
- Carefully tilt the thermopot to drain the remaining water.
- Install the lid (8) in the lock (9). To do it, place the lid (8) at a small angle and insert the lid (8) into the lock (9). Before using the thermopot make sure that the lid (8) is fixed properly. The thermopot is ready for operation.

USAGE OF THERMOPOT

- Open the lid (8) by pressing the button (6) and holding it.
- Fill the thermopot with water using a suitable bowl, do not exceed the maximal water level mark (15) «FULL».
- Insert the power cord (16) connector into the socket (12) on the thermopot body, and the power cord (16) plug into the mains socket, you will hear a sound signal. The thermopot will switch on in the boiling mode, the indicator (25) «BOILING» will light up. The water level scale (2) illumination will light up, the digital symbols (18) on the display (17) will show the keep warm temperature «85». The digital symbols (19) will show the water temperature in the thermopot.

Notes: - water temperature (19) is shown from 25°C to 100°C with a step 5°C.

- The keep warm temperature «85°» is set by default.
- After long water boiling you will hear sound signals and the thermopot will switch to the keep warm mode, the indicator (25) «BOILING» will go out and the keep warm mode indicator (22) «KEEP WARM» will light up.
- When the water in the thermopot cools down below 85°, the indicator (25) will light up and the water temperature will be maintained.
- If the water temperature goes significantly below the preset temperature, for instance, if you added some cold water, the boiling mode will be switched on, the indicator (25) «BOILING» will light up. After boiling the water temperature will be maintained depending on the preset value and will be shown with the digital symbols (19).
- To change the required keep warm temperature press the water temperature setting button (21) «TEMP.SELECT». You can select the keep warm temperature «95, 85, 65, 55, 40, -- (room temperature)».
- Recommended temperature for brewing tea and making other beverages:
 - «40°» – water temperature for powdered baby milk
 - «85°» – green and yellow tea
 - «95°» – black tea
- The preset keep warm temperature is shown by the digital symbols (18).

ENGLISH

- When you select the room temperature mode, the indicator (20) «ROOM TEMP» will light up, the symbols (18) «--» will appear on the display (17). In this mode water in the thermopot will cool down to the temperature 25°C, after that the boiling mode will switch on. After boiling water will be cooling down to 25°C again.

Notes: - to reboil the water press the button (26) «REBOIL». The indicator (25) «BOILING» will light up. To switch the reboiling mode off press the button (26) «BOILING» again, the indicator (25) «BOILING» will go out and the thermopot will switch back to the keep warm mode.

- Drain the water; to do this, you must unlock the activation of the water pump by pressing button (24) «UNLOCK», the light indicator (24) «UNLOCK» will light up.

Attention! Be careful when pouring out water to avoid burns by hot water.

Version 1:

- place a suitable bowl, for instance, a cup under the spout for pouring water (4) and press the water dispense button (3) with a rim of the cup.

Version 2:

- place a suitable bowl under the spout for pouring water (4) and press the water dispense button (23) «DISPENSE».

Notes: - the water is dispensed only when the indicator (24) «UNLOCK» is switched on; if you pressed the button (24) «UNLOCK» and didn't do anything, the indicator (24) will go out in 10 seconds.

- To switch the thermopot off disconnect the power plug (16) from the mains socket.

Notes: - after 48 hours the thermopot will switch to the standby mode, the indicator (25) «BOILING» will be flashing a little bit. To switch off the standby mode press any button on the control panel (5).

- Open the thermopot lid (8) and wait until it cools down completely, remove the lid (8) (see the chapter BEFORE THE FIRST USE), drain the water, install the lid (8) back to its place and put the thermopot away for storage.

Overheating protection

- If you accidentally switched the thermopot on and the water level is below the minimal

mark, the automatic thermal switch will be on, you will be hearing sound signals for 20 seconds, all indicators (20, 22, 23, 24, 25) on the control panel (5) will be flashing and the symbols «E2, E1» (19) will appear. In this case unplug the thermopot and let it cool down for 20-30 minutes, then fill it with water, and switch the thermopot on, the unit will operate in normal mode.

CLEANING AND CARE

- Before cleaning, disconnect the thermopot from the mains, pour out water and let the thermopot cool down completely.
- Before removing the lid (8) open it and pull the lid (8) to the control panel (5).
- Carefully tilt the thermopot to drain the remaining water.
- Install the lid (8) in the lock (9). To do it, place the lid (8) at a small angle and insert the lid (8) into the lock (9). Before using the thermopot make sure that the lid (8) is fixed properly.
- Clean the outer surface of the thermopot with a slightly damp cloth and then wipe it dry.
- Use neutral detergents to remove dirt; do not use metal brushes, abrasive detergents and solvents.
- Do not immerse the thermopot and the power cord into water and other liquids.
- Do not wash the thermopot in a dishwashing machine.

Stains on the inner surface of the thermopot

The inner surface of the metal flask may change its color under the influence of different water impurities.

- You can remove the stains with citric acid or vinegar.
- To remove the flavour of citric acid or vinegar, boil water and pour it out.
- Repeat this procedure until the smell and taste vanish completely.

Descaling

- Scale, appearing inside the metal flask, causes the heating element overheating and malfunction. Burning of the heating element caused by the scale in the thermopot is not covered by warranty.

- To remove the scale fill the thermopot with a mixture of one part ordinary vinegar and two parts water up to the maximal level mark (15) «FULL».
- Insert the power cord (16) connector into the socket (12) on the thermopot body, and the power cord (16) plug into the mains socket.
- The thermopot will be switched on in the boiling mode. After the water boiling disconnect the power cord (16) plug from the socket and leave the thermopot filled with the vinegar solution overnight.
- In the morning pour out the vinegar solution, fill the thermopot with water up to the maximal level «FULL», boil it and pour out the water.
- You can use special detergents for electric kettles to remove scale, strictly following the instructions on the detergent usage.
- If necessary, perform the cleaning procedure several times.

STORAGE

- Before taking the thermopot away for long storage, unplug it, let the unit cool down and pour out the remaining water.
- Clean the thermopot.
- Keep the thermopot out of reach of children and disabled persons.

DELIVERY SET

Thermopot – 1 pc.
Power cord – 1 pc.
Instruction manual – 1 pc.

TECHNICAL SPECIFICATIONS

Power supply: 220-240 V ~ 50-60 Hz
Rated input power: 1200-1400 W
Maximal water capacity: 5,0 L

RECYCLING



For environment protection do not throw out the unit and the batteries (if included), do not discard the unit and the batteries with usual household waste after the service life expiration; apply to specialized centers for further recycling.

The waste generated during the disposal of the unit is subject to mandatory collection and consequent disposal in the prescribed manner.

For further information about recycling of this product apply to a local municipal administration, a disposal service or to the shop where you purchased this product.

The manufacturer preserves the right to change design, structure and specifications not affecting general principles of the unit operation without a preliminary notification due to which insignificant differences between the manual and product may be observed. If the user reveals such differences, please report them via e-mail info@vitek.ru for receipt of an updated manual.

The unit operating life is 3 years

Guarantee

Details regarding guarantee conditions can be obtained from the dealer from whom the appliance was purchased. The bill of sale or receipt must be produced when making any claim under the terms of this guarantee.

РУССКИЙ

ТЕРМОПОТ VT-1193

Электрический термопот предназначен для кипячения воды и поддержания необходимой температуры воды.

ОПИСАНИЕ

1. Отметка минимального уровня воды
2. Шкала уровня воды
3. Кнопка включения подачи воды
4. Носик слива воды
5. Панель управления
6. Клавиша открытия крышки
7. Отверстия выхода пара
8. Съёмная верхняя крышка
9. Фиксатор крышки
10. Ручка для переноски
11. Корпус
12. Разъем для подключения сетевого шнура
13. Поворотная подставка
14. Уплотнительная прокладка
15. Отметка максимального уровня «FULL»
16. Сетевой шнур

Панель управления

17. Дисплей
18. Цифровые символы установленной температуры поддержания «SETTING TEMP °C»
19. Цифровые символы температуры воды «REAL-TIME TEMP °C»
20. Индикатор режима «КОМНАТНАЯ ТЕМПЕРАТУРА-ROOM TEMP»
21. Кнопка выбора температуры воды «ВЫБОР ТЕМПЕРАТУРЫ-TEMP.SELECT»
22. Индикатор режима поддержания температуры «KEEP WARM»
23. Клавиша включения подачи воды «НАЛИТЬ-DISPENSE»
24. Индикатор разблокировки подачи воды «UNLOCK»
25. Индикатор режима кипячения воды «КИПЯЧЕНИЕ-BOILING»
26. Кнопка повторного кипячения «ПОВТОРНОЕ КИПЯЧЕНИЕ-REBOIL»

ВНИМАНИЕ!

Для дополнительной защиты в цепи питания целесообразно установить устройство защитного отключения (УЗО) с номинальным током срабатывания, не превышающим 30 мА, для установки УЗО обратитесь к специалисту.

МЕРЫ БЕЗОПАСНОСТИ

- Перед использованием электрического термопота внимательно прочитайте инструкцию.
- Убедитесь, что рабочее напряжение прибора соответствует напряжению сети.
- Сетевой шнур снабжен «евровилкой»; включайте ее в розетку, имеющую надежный контакт заземления.
- Во избежание риска возникновения пожара не используйте переходники при подключении прибора к электрической розетке.
- Не подсоединяйте и не отсоединяйте сетевой шнур мокрыми руками, это может привести к поражению электрическим током или к травме.
- При отсоединении сетевого шнура от электрической розетки всегда держитесь за вилку сетевого шнура, а не за сам сетевой шнур.
- Никогда не оставляйте работающее устройство без присмотра.
- Не включайте термопот без воды.
- Не роняйте и не наклоняйте прибор.
- Используйте термопот только для кипячения воды, запрещается подогревать или кипятить в нем любые другие жидкости.
- Следите, чтобы уровень воды в термопote не был ниже минимальной отметки и выше максимальной отметки.
- Запрещается наполнять термопот непосредственно из водопроводного крана, для наполнения термопота используйте подходящую посуду.
- Ставьте термопот на ровную сухую и устойчивую поверхность, не ставьте термопот на край стола.
- Запрещается располагать термопот рядом со стенами или вблизи стенок кухонной мебели.
- Установите термопот так, чтобы от стены или мебели до термопота оставалось расстояние не менее 20 см, а свободное пространство над термопотом составляло не менее 30 см.
- Не используйте прибор в непосредственной близости от источников тепла или открытого пламени.
- Не допускайте, чтобы электрический шнур свешивался со стола, а также следите

- за тем, чтобы он не касался горячих или острых краёв мебели.
- Во время кипячения воды запрещается открывать крышку термopота и сливать воду.
- Не вращайте устройство во время слива воды.
- Не прилагайте большого усилия при закрытии крышки. При использовании термopота убедитесь, что крышка плотно закрыта.
- Не наклоняйтесь и не подносите руки к отверстиям для выпуска пара, это может привести к ожогу. Не закрывайте отверстие для выпуска пара какими-либо предметами.
- Не прикасайтесь к горячим поверхностям термopота.
- Будьте осторожны при переносе термopота, наполненного кипятком.
- Запрещается переносить термopот, взявшись за клавишу открытия крышки.
- При сливе горячей воды соблюдайте осторожность.
- Для слива остатков горячей воды из колбы термopота рекомендуется предварительно снять крышку.
- Во избежание удара электрическим током не погружайте термopот, сетевой шнур и вилку сетевого шнура в воду или любую другую жидкость.
- Отключайте прибор от сети, если вы им не пользуетесь или перед чисткой.
- Не помещайте термopот в посудомоечную машину.
- Перед тем как убрать прибор на длительное хранение или перед чисткой, отключите его от сети, слейте воду и дайте прибору остыть и высохнуть.
- Из соображений безопасности детей не оставляйте полиэтиленовые пакеты, используемые в качестве упаковки, без надзора.

Внимание! Не разрешайте детям играть с полиэтиленовыми пакетами или пленкой.

Опасность удушья!

- Будьте особенно внимательны, если рядом с работающим устройством находятся дети или лица с ограниченными возможностями.
- Данное устройство не предназначено для использования детьми.

- Во время работы и остывания размещайте устройство в местах, недоступных для детей.
- Не разрешайте детям прикасаться к устройству и к сетевому шнуру во время работы устройства.
- Прибор не предназначен для использования лицами (включая детей) с пониженными физическими, сенсорными или умственными способностями или при отсутствии у них жизненного опыта или знаний, если они не находятся под присмотром или не проинструктированы об использовании прибора лицом, ответственным за их безопасность.
- Дети должны находиться под присмотром для недопущения игр с прибором.
- При повреждении шнура питания его замену во избежание опасности должны производить изготовитель, сервисная служба или подобный квалифицированный персонал.
- Запрещается самостоятельно ремонтировать прибор. Не разбирайте прибор самостоятельно, при возникновении любых неисправностей, а также после падения устройства выключите прибор из электрической розетки и обратитесь в любой авторизованный (уполномоченный) сервисный центр по контактным адресам, указанным в гарантийном талоне и на сайте www.vitek.ru.
- Перевозите устройство только в заводской упаковке.
- Храните устройство в местах, недоступных для детей и людей с ограниченными возможностями.

ДАННЫЙ ПРИБОР ПРЕДНАЗНАЧЕН ДЛЯ ИСПОЛЬЗОВАНИЯ ТОЛЬКО В БЫТОВЫХ УСЛОВИЯХ. ЗАПРЕЩАЕТСЯ КОММЕРЧЕСКОЕ ИСПОЛЬЗОВАНИЕ И ИСПОЛЬЗОВАНИЕ ПРИБОРА В ПРОИЗВОДСТВЕННЫХ ЗОНАХ И РАБОЧИХ ПОМЕЩЕНИЯХ.

ПЕРЕД ПЕРВЫМ ИСПОЛЬЗОВАНИЕМ

После транспортировки или хранения устройства при пониженной температуре необходимо выдержать его при комнатной температуре не менее трёх часов.

РУССКИЙ

Внутри термopота могут находиться следы от воды – это нормальное явление, так как устройство прошло контроль качества.

- Извлеките термopот из упаковки, удалите любые рекламные наклейки, мешающие работе устройства.
- Проверьте целостность устройства, при наличии повреждений не пользуйтесь устройством.
- Убедитесь, что рабочее напряжение устройства соответствует напряжению электрической сети.
- Установите термopот на сухой ровной поверхности так, чтобы от стены или мебели до термopота оставалось расстояние не менее 20 см, а свободное пространство над термopотом составляло не менее 50 см.
- Откройте крышку (8), нажав на клавишу (6) и взявшись за нее.
- Залейте в термopот воду, используя подходящую посуду, не превышайте отметку максимального уровня воды (15) «FULL».
- Вставьте штекер сетевого шнура (16) в разъем (12) на корпусе термopота, а вилку сетевого шнура (16) в розетку, при этом прозвучит звуковой сигнал. Термopот включится в режим кипячения, загорится индикатор (25) «КИПЯЧЕНИЕ/BOILING», загорится подсветка шкалы уровня воды (2), на дисплее (17) цифровыми символами (18), отобразится температура поддержания воды «85». Температура поддержания воды «85°C» установлена по умолчанию. Цифровыми символами (19) будет отображаться температура воды в термopоте.



Примечание: - температура воды (19) отобразается от 25°C до 100°C с шагом 5°C.

- После длительного кипячения воды, прозвучат звуковые сигналы, термopот переключится в режим поддержания температуры, при этом индикатор (25) «КИПЯЧЕНИЕ /BOILING» погаснет, индикатор режима поддержания температуры (22) «KEEP WARM» загорится. На дисплее (17) будет отображаться температура поддержания (18) и температура воды в термopоте (19).

Примечания:

- в термopоте используется технология длительного кипячения воды, что позволяет

значительно уменьшить содержание растворенного в воде хлора.

- каждое нажатие кнопок управления сопровождается звуковым сигналом.
- после нажатия кнопок управления, загорается подсветка шкалы уровня воды, подсветка погаснет через 30 секунд.
- Слейте воду; для этого необходимо разблокировать включение помпы подачи воды, нажав кнопку « UNLOCK» (24), при этом загорится индикатор « UNLOCK».

Внимание! Во время слива воды соблюдайте осторожность во избежание получения ожогов горячей водой.



Первый вариант:

- подставьте подходящую посуду под носик слива воды (4), например чашку, и нажмите краем чашки на кнопку подачи воды (3).

Второй вариант:

- подставьте подходящую посуду под носик слива воды (4) и нажмите кнопку подачи воды «НАЛИТЬ – DISPENSE» (23).

Примечания:

- кнопка (24) « UNLOCK» и кнопка (23) «НАЛИТЬ-DISPENSE», сенсорные, к кнопкам достаточно прикоснуться.
- подача воды осуществляется только при включенном индикаторе (24) « UNLOCK», если вы нажали кнопку (24) « UNLOCK» и не произвели никаких действий, в этом случае индикатор (24) погаснет через 10 секунд.
- Для отключения термopота, выньте вилку сетевого шнура (16) из розетки.
- Откройте крышку термopота (8) и дождитесь его полного остывания.
- Перед тем как снять крышку (8), приоткройте её и потяните крышку (8) по направлению к панели управления (5).
- Наклоняя термopот, аккуратно слейте остатки воды.
- Установите крышку (8) в фиксатор (9), для этого расположите крышку (8) под небольшим углом и вставьте крышку (8) в фиксатор (9), перед использованием термopота убедитесь, что крышка (8) надёжно зафиксирована.
- Термopот готов к использованию.

ИСПОЛЬЗОВАНИЕ ТЕРМОПОТА

- Откройте крышку (8), нажав на клавишу (6) и взявшись за нее.
- Залейте в термопот воду, используя подходящую посуду, не превышайте отметку максимального уровня воды (15) «FULL».
- Вставьте штекер сетевого шнура (16) в разъем (12) на корпусе термопота, а вилку сетевого шнура (16) в розетку, при этом прозвучит звуковой сигнал. Термопот включится в режим кипячения, загорится индикатор (25) «КИПЯЧЕНИЕ/BOILING», загорится подсветка шкалы уровня воды (2), на дисплее (17) цифровыми символами (18), отобразится температура поддержания воды «85». Цифровыми символами (19) будет отображаться температура воды в термопote.

Примечание: - температура воды (19) отображается от 25°C до 100°C с шагом 5°C.

- Температура поддержания воды «85°» установлена по умолчанию.
- После длительного кипячения воды, прозвучат звуковые сигналы, термопот переключится в режим поддержания температуры, при этом индикатор (25) «КИПЯЧЕНИЕ/BOILING» погаснет, индикатор режима поддержания температуры (22) «KEEP WARM» загорится.
- Когда вода в термопote остынет до температуры «85°», индикатор (25) загорится и температура воды будет поддерживаться.
- Если температура воды снизится значительно ниже установленной, например, вы долили холодную воду, в этом случае включится режим кипячения, индикатор (25) «КИПЯЧЕНИЕ-BOILING» загорится, после кипячения воды её температура будет поддерживаться в зависимости от установленного значения и будет отображаться цифровыми символами (19).
- Для изменения необходимой температуры поддержания горячей воды нажмите кнопку выбора температуры воды (21) «ВЫБОР ТЕМПЕРАТУРЫ – TEMP.SELECT». Вы можете выбрать температуру поддержания «95, 85, 65, 55, 40, -- (комнатная температура)».

- Рекомендуемая температура для заваривания чая и приготовления других напитков:
 - «40°» – температура воды для приготовления детских молочных смесей
 - «85°» – зелёный и жёлтый чай
 - «95°» – чёрный чай
- Установленная температура поддержания отображается цифровыми символами (18).
- При выборе режима комнатной температуры, загорится индикатор (20) «ROOM TEMP», на дисплее (17), отобразятся символы (18) «--». В этом режиме вода в термопote будет остывать до температуры 25°C, после этого включится режим кипячения, после кипячения вода опять будет остывать до 25°C.

Примечание: - для повторного кипячения воды нажмите кнопку (26) «ПОВТОРНОЕ КИПЯЧЕНИЕ - REBOIL», при этом загорится индикатор (25) «КИПЯЧЕНИЕ-BOILING», для выключения режима повторного кипячения ещё раз нажмите кнопку (26) «КИПЯЧЕНИЕ-BOILING», индикатор (25) «КИПЯЧЕНИЕ-BOILING» погаснет, термопот вернётся в режим поддержания температуры.

- Слейте воду; для этого необходимо разблокировать включение помпы подачи воды, нажав кнопку «UNLOCK» (24), при этом загорится индикатор (24) «UNLOCK».

Внимание! Во время слива воды соблюдайте осторожность во избежание получения ожогов горячей водой.

Первый вариант:

- подставьте подходящую посуду под носик слива воды (4), например чашку, и нажмите краем чашки на кнопку подачи воды (3).

Второй вариант:

- подставьте подходящую посуду под носик слива воды (4) и нажмите клавишу подачи воды «НАЛИТЬ-DISPENSE» (23).

Примечание: - подача воды осуществляется только при включенном индикаторе (24) «UNLOCK», если вы нажали кнопку (24) «UNLOCK» и не произвели никаких действий, в этом случае индикатор (24) погаснет через 10 секунд.

- Для отключения термопota, выньте вилку сетевого шнура (16) из розетки.

РУССКИЙ

Примечание: - после 48 часов, термопот переходит в режим ожидания, при этом индикатор (25) «КИПЯЧЕНИЕ-BOILING» будет слегка подмигивать, для выхода из режима ожидания, нажмите любую кнопку на панели управления (5).

- Откройте крышку термопота (8) и дождитесь его полного остывания, снимите крышку (8) (см. пункт ПЕРЕД ПЕРВЫМ ИСПОЛЬЗОВАНИЕМ), слейте из него воду, установите крышку (8) на место и уберите термопот на хранение.

Защита от перегрева

- Если вы случайно включили термопот, а уровень воды оказался ниже минимальной отметки, то сработает автоматический термopредохранитель, при этом в течение 20 секунд будут раздаваться звуковые сигналы и на панели управления (5) будут мигать индикаторы (20, 22, 23, 24, 25), отобразятся символы «E2, E1» (19). В этом случае выньте вилку сетевого шнура из розетки, дайте термопоту остыть в течение 20-30 минут, затем заполните термопот водой и включите, термопот будет работать в нормальном режиме.

ЧИСТКА И УХОД

- Перед чисткой отключите термопот от электрической сети, слейте воду и дайте термопоту остыть.
- Перед тем как снять крышку (8), приоткройте её и потяните крышку (8) по направлению к панели управления (5).
- Наклоняя термопот, аккуратно слейте остатки воды.
- Установите крышку (8) в фиксатор (9), для этого расположите крышку (8) под небольшим углом, и вставьте крышку (8) в фиксатор (9), перед использованием термопота убедитесь, что крышка (8) надёжно зафиксирована.
- Протрите внешнюю поверхность термопота слегка влажной тканью, после чего вытрите насухо.
- Для удаления загрязнений используйте нейтральные моющие средства, запрещается использовать металлические щетки, абразивные чистящие средства и растворители.
- Не погружайте сетевой шнур и термопот в воду или любые другие жидкости.

- Не помещайте термопот в посудомоечную машину.

Пятна на внутренней поверхности термопота

При воздействии различных примесей, содержащихся в воде, внутренняя поверхность металлической колбы может изменить свой цвет.

- Удаление пятен можно производить лимонной кислотой или столовым уксусом.
- Для устранения привкуса лимонной кислоты или уксуса вскипятите воду и слейте ее.
- Повторите процедуру до полного устранения запаха и привкуса воды.

Удаление накипи

- Накипь, образуемая на внутренней поверхности металлической колбы, приводит к перегреву нагревательного элемента и выходу его из строя. Перегорание нагревательного элемента, при наличии в термопоте накипи, не является гарантийным случаем.
- Для удаления накипи наполните термопот водой с разведенным в ней столовым уксусом в пропорции 2:1 до максимального уровня «FULL» (15).
- Вставьте штекер сетевого шнура (16) в разъем (12) на корпусе термопота, а вилку сетевого шнура (16) в розетку.
- Термопот включится в режим кипячения. После закипания воды, выньте вилку сетевого шнура (16) из розетки и оставьте термопот с раствором уксуса на ночь.
- Утром слейте раствор уксуса, наполните термопот водой до максимального уровня «FULL», вскипятите и слейте воду.
- Для удаления накипи можно использовать специальные средства, предназначенные для электрочайников, строго соблюдая инструкцию по использованию средства.
- При необходимости повторите процедуру очистки термопота несколько раз.

ХРАНЕНИЕ

- Прежде чем убрать термопот на длительное хранение, отключите его от электросети, дайте устройству остыть и слейте воду.
- Проведите чистку термопота.

- Храните термопот в местах, недоступных для детей и людей с ограниченными возможностями.

КОМПЛЕКТ ПОСТАВКИ

Термопот – 1 шт.
Сетевой шнур – 1 шт.
Инструкция – 1 шт.

ТЕХНИЧЕСКИЕ ХАРАКТЕРИСТИКИ

Электропитание: 220-240 В ~ 50-60 Гц
Номинальная потребляемая мощность: 1200-1400 Вт
Максимальный объем воды: 5,0 л

УТИЛИЗАЦИЯ



В целях защиты окружающей среды, после окончания срока службы прибора и элементов питания (если входят в комплект), не выбрасывайте их вместе с обычными бытовыми отходами, передайте прибор и элементы питания в специализированные пункты для дальнейшей утилизации.

Отходы, образующиеся при утилизации изделий, подлежат обязательному сбору с последующей утилизацией в установленном порядке.

Для получения дополнительной информации об утилизации данного продукта обратитесь в местный муниципалитет, службу утилизации бытовых отходов или в магазин, где Вы приобрели данный продукт.

Производитель сохраняет за собой право изменять дизайн, конструкцию и технические характеристики, не влияющие на общие принципы работы устройства, без предва-

рительного уведомления, из-за чего между инструкцией и изделием могут наблюдаться незначительные различия. Если пользователь обнаружил такие несоответствия, просим сообщить об этом по электронной почте info@vitek.ru для получения обновленной версии инструкции.

Срок службы устройства – 3 года



Данное изделие соответствует всем требуемым европейским и российским стандартам безопасности и гигиены.

ИЗГОТОВИТЕЛЬ: СТАР ПЛЮС ЛИМИТЕД
(STAR PLUS LIMITED)

**МЕСТОНАХОЖДЕНИЕ И ПОЧТОВЫЙ АДРЕС
ДЛЯ СВЯЗИ:** ЮНИТ БИ ЭНД СИ, 15Й ЭТАЖ,
КЭЙСИ АБЕРДИН ХАУС, №38, ХЁНГ ИП РОУД,
ВОНГ ЧУК ХАНГ, ГОНКОНГ, КНР

УПОЛНОМОЧЕННОЕ

ИЗГОТОВИТЕЛЕМ ЛИЦО: ООО «ГИПЕРИОН»
117209, РОССИЯ, Г. МОСКВА,
СЕВАСТОПОЛЬСКИЙ ПР-Т, Д. 28, КОРП. 1.
ТЕЛ.: +7 (495) 921-01-76,
E-MAIL: giperion@aol.com

Ответственность за несоответствие продукции требованиям технических регламентов Таможенного союза возложена на уполномоченное изготовителем лицо.

ИМПОРТЕР: ООО «ВИТЕК.РУС»

**МЕСТОНАХОЖДЕНИЕ И ПОЧТОВЫЙ АДРЕС
ДЛЯ СВЯЗИ:** 117209, РФ, Г. МОСКВА,
СЕВАСТОПОЛЬСКИЙ ПР-КТ, Д. 28, КОРП. 1.

www.vitek.ru

ТЕЛЕФОН ДЛЯ СПРАВОК: 8-800-100-18-30

СДЕЛАНО В КНР

ҚАЗАҚША

ТЕРМОПОТ VT-1193

Электр термопот суды қайнатуға және судың қажетті температурасын сақтауға арналған.

СИПАТТАМАСЫ

1. Судың минималды деңгейінің белгісі
2. Су деңгейінің шәкілі
3. Су жіберуді іске қосу батырмасы
4. Су құю шүмегі
5. Басқару панелі
6. Қақпақты ашу пернесі
7. Бу шығатын саңылаулар
8. Алынбалы үстіңгі қақпақ
9. Қақпақ бекіткіші
10. Тасымалдауға арналған қолсап
11. Корпусы
12. Желі бауын қосуға арналған ағытпа
13. Айналатын түпқойма
14. Тығыздайтын аралық қабат
15. Максималды деңгей белгісі «FULL»
16. Желі бауы

Басқару панелі

17. Дисплейі
18. «SETTING TEMP °C» орнатылған температураны ұстап тұрудың цифрлік таңбалары
19. Су температурасының сандық таңбалары «REAL-TIME TEMP °C»
20. «БӨЛМЕ ТЕМПЕРАТУРАСЫ-ROOM TEMP» режимі индикаторы
21. Су температурасын таңдау батырмасы «ТЕМПЕРАТУРАНЫ ТАҢДАУ-TEMP. SELECT»
22. Температураны ұстап тұру режимінің индикаторы «KEEP WARM»
23. Су жіберуді іске қосу пернесі «ҚҰЮ-DISPENSE»
24. Суды жіберуді «UNLOCK» бұғаттаудан босату индикаторы
25. Суды қайнату режимінің индикаторы «ҚАЙНАТУ-BOILING»
26. Қайта қайнату батырмасы «ҚАЙТА ҚАЙНАТУ-REBOIL»

НАЗАР АУДАРЫҢЫЗ!

Қосымша қорғаныс үшін қуаттандыру тізбегінде номиналды іске қосылу тоғы 30 мА-дан аспайтын қорғаныс сәндіру құрылғысын (ҚСҚ) орнатқан дұрыс, ҚСҚ-ны орнату үшін маманға жүгінізіз.

ҚАУІПСІЗДІК ШАРАЛАРЫ

- Электр термопотты пайдалану алдында нұсқаулықты зейін қойып оқып шығыңыз.
- Аспаптың жұмыс кернеуі желі кернеуіне сәйкес келетініне көз жеткізіңіз.
- Желі бауы «евроашамен» жабдықталған; оны жерге сенімді тұйықталған электр розеткасына қосыңыз.
- Өрттің пайда болу қаупіне жол бермеу үшін аспапты электр розеткасына қосқан кезде жалғастырғышты пайдаланбаңыз.
- Желі бауын сулы қолмен қоспаңыз және ажыратпаңыз, бұл электр тоғымен зақым немесе жарақат алуға әкелуі мүмкін.
- Желі бауын электр розеткадан ажыратқанда, желі бауынан емес, желі бауының ашасынан ұстаңыз.
- Жұмыс істеп тұрған құрылғыны ешқашан қараусыз қалдырмаңыз.
- Термопотты сусыз қоспаңыз.
- Аспапты құлатпаңыз және еңкейтпеңіз.
- Термопотты тек суды қайнату үшін пайдаланыңыз, оның ішінде кез келген басқа сұйықтықтарды қыздыруға немесе қайнатуға тыйым салынады.
- Термопоттағы судың деңгейі минималды белгісінен төмен және максималды белгісінен жоғары болмауын қадағалаңыз.
- Термопотқа суды су құбыры шүмегінен тікелей толтыруға тыйым салынады, термопотты толтыру үшін қолайлы ыдысты пайдаланыңыз.
- Термопотты тегіс құрғақ және тұрақты бетке қойыңыз, термопотты үстелдің шетіне қоймаңыз.
- Термопотты қабырғалардың қасында немесе асуілік жиһаз қабырғаларына таяу орналастыруға тыйым салынады.
- Термопотқа дейінгі қабырғаның немесе жиһаздың ара қашықтығы 20 см-дан кем болмайтындай, ал термопоттың үстіндегі бос кеңістік 30 см-ден кем болмайтындай етіп термопотты орнатыңыз.
- Аспапты жылу көздерінің немесе ашық оттың тікелей қасында пайдаланбаңыз.
- Электр бауы үстелден салбырауына жол бермеңіз, сонымен қатар, оның ыстық беттермен және жиһаздардың өткір шеттерімен жанаспауын қадағалаңыз.

- Суды қайнату барысында термopotтың қақпағын ашуға және су құйып алуға тыйым салынады.
- Су құйып алу кезінде құрылғыны айналдырмаңыз.
- Қақпақты жабу кезінде қатты күш салмаңыз. Термopotты пайдалану кезінде қақпақтың тығыз жабылғанына көз жеткізіңіз.
- Бу шығатын саңылауларға төнбеңіз және қолдарыңызды таямаңыз, бұл күйікке әкелуі мүмкін. Бу шығаруға арналған саңылауларды қандай да бір заттармен жаппаңыз.
- Термopotтың ыстық беттеріне қол тигізбеңіз.
- Қайнаған су толтырылған термopotты тасымалдағанда абай болыңыз.
- Термopotты қақпақты ашу пернесінен ұстап тасымалдамаңыз.
- Ыстық суды құю кезінде сақ болыңыз.
- Термopot құтысынан ыстық судың қалдықтарын төгу үшін қақпақты алдын-ала шешу ұсынылады.
- Электр ток соққысына жол бермеу үшін термopotты, желі бауын және желі бауының ашасын суға немесе кез-келге басқа сұйықтыққа батырмаңыз.
- Егер сіз аспапты пайдаланбасаңыз немесе тазалау алдында оны желіден ажыратыңыз.
- Термopotты ыдыс жуатын машинаға салмаңыз.
- Аспапты ұзақ уақытқа сақтауға қою алдында оны желіден ажыратыңыз, суын төгіңіз, аспаптың салқындап кебуіне уақыт беріңіз.
- Балалардың қауіпсіздігі мақсатында қаптама ретінде пайдаланылатын полиэтилен қаптарды қараусыз қалдырмаңыз.

Назар аударыңыз! Балаларға полиэтилен қаптармен немесе үлдірмен ойнауға рұқсат етпеңіз. **Тұншығу қаупі бар!**

- Жұмыс істеп тұрған құрылғы жанында балалар немесе мүмкіндігі шектеулі адамдар болса, аса зейінді болыңыз.
- Берілген құрылғы балалардың пайдалануына арналмаған.
- Жұмыс кезінде және суыту кезінде құралды балалардың қолы жетпейтін жерге қойыңыз.
- Балалардың жұмыс істеп тұрған құралға және оның желілік бауын ұстауына рұқсат бермеңіз.
- Дене, сенсорлық немесе ақыл-сана мүмкіндіктері төмендетілген тұлғалардың (балаларды қоса алғанда) немесе оларда

- өмірлік тәжірибесі немесе білімі болмаса, егер олар бақыланбаса немесе олардың қауіпсіздігі үшін жауап беретін тұлғаман аспапты пайдалану туралы нұсқаулықтар берілген болмаса, аспап олардың пайдалануына арналмаған.
- Аспаппен ойнауларына жол бермеу үшін балаларды қадағалау керек.
- Қуаттандыру бауы зақымданғанда қауіп тудырмау үшін оны дайындаушы, сервистік қызмет немесе баламалы білікті маман ауыстыруы тиіс.
- Аспапты өздігінен жөндеуге тыйым салынады. Өздігіңізден аспапты бөлшектемеңіз, кез келген ақау шыққан жағдайда, сондай-ақ құрылғы құлаған болса, құрылғыны электр розеткадан ажыратыңыз да, кепілдеме талонында және www.vitek.ru сайтында көрсетілген байланысу мекенжайлары бойынша кез келген авторланған (уәкілетті) сервистік орталыққа жүгініңіз.
- Құрылғыны зауыт қаптамасында ғана тасымалдаңыз.
- Құралды балалар және мүмкіндіктері шектеулі адамдардың қолы жетпейтін жерде сақтаңыз.

ОСЫ ҚҰРАЛ ТЕК ТҰРМЫСТЫҚ ЖАҒДАЙЛАРДА ПАЙДАЛАНУҒА АРНАЛҒАН. ӨНДІРІСТІК АЙМАҚТАР МЕН ЖҰМЫС ҮЙ-ЖАЙЛАРЫНДА АСПАПТЫ ПАЙДАЛАНУҒА ЖӘНЕ КОММЕРЦИЯЛЫҚ ПАЙДАЛАНУҒА ТЫЙЫМ САЛЫНАДЫ.

АЛҒАШ РЕТ ПАЙДАЛАНУ АЛДЫНДА

Құрылғы төмен температурада тасымалданғанда немесе сақталған болса, оны бөлме температурасында үш сағаттан кем емес уақыт бойы ұстау қажет.

Термopotтың ішінде судың іздері болуы мүмкін – бұл қалыпты құбылыс, себебі құрылғы сапа бақылауынан өтті.

- Термopotты қаптамадан шығарыңыз, құрылғының жұмысына кедергі келтіретін кез-келген жарнамалық жапсырмаларды алып тастаңыз.
- Құрылғының бүтіндігін тексеріңіз, бұзылған жерлері болса құрылғыны пайдаланбаңыз.
- Құрылғының жұмыс кернеуі электр желісінің кернеуіне сәйкес келетіндігіне көз жеткізіңіз.

ҚАЗАҚША

- Термопотты қабырғадан немесе жиһаздан термопотқа дейінгі қашықтық 20 см кем болмайтындай, ал термопоттың үстіндегі кеңістік 50 см кем болмайтындай етіп, құрғақ тегіс бетке орнату керек.
- Пернеге (6) басып және одан ұстап, қақпақты (8) ашыңыз.
- Лайықты ыдысты пайдаланып, термопотқа суды құйыңыз, «FULL» су деңгейінің максималды белгісінен (15) асырмаңыз.
- Желі бауының штекерін (16) термопот корпусындағы ағытпаға (12) тығыңыз, ал желі бауының ашасын (16) розеткаға қосыңыз, осы кезде дыбыстық белгі естіледі. Термопот қайнату режиміне қосылады, «ҚАЙНАТУ /BOILING» индикаторы (25) жанады, су деңгейі шәкілінің жарығы (2) жанады, дисплейде (17) цифрлік таңбалармен (18), суды ұстап тұру температурасы «85» көрінеді. Судың температурасын ұстап тұру шарт бойынша «85°C» болып белгіленген. Цифрлік таңбалармен (19) термопотадағы су температурасы көрсетіледі.

Ескерту: - су температурасы (19) 25°C-тан 100°C-қа дейін 5°C қадаммен көрсетіледі.

- Су ұзақ қайнағаннан кейін дыбыс белгілері естіледі, термопот температураны ұстап тұру режиміне өтеді, бұл ретте «ҚАЙНАТУ/BOILING» индикаторы (25) өшеді, температураны ұстап тұру режимінің индикаторы(22) «KEEP WARM» жанады. Дисплейде (17) температураны ұстап тұру (18) және термопотадағы су температурасы (19) көрсетіледі.

Ескертпелер:

- термопотта суды ұзақ қайнату технологиясы пайдаланылады, бұл суда ерітілген хлордың құрамын анағұрлым азайтуға мүмкіндік береді.
- басқару батырмаларының әрбір басуы дыбыстық белгімен сүйемелденеді.
- басқару батырмаларын басқаннан кейін, су деңгейі шәкілінің жарығы жанады, жарық 30 секундтан кейін өшеді.
- Суды тегіңіз; бұл үшін «UNLOCK» батырмасын (24) басып, су беретін сорғыны іске қосуды бұғааттаудан босату керек, осы кезде «UNLOCK» жарық индикаторы жанады.

Назар аударыңыз! Суды құйған кезде ыстық судан күйік алмау үшін сақ болыңыз.

Бірінші тәсіл:

- суды құю шүмегінің (4) астына сәйкес келетін ыдысты қойыңыз, және тостағанның кемерімен суды жіберу батырмасына (3) басыңыз.

Екінші тәсіл:

- суды құю шүмегінің (4) астына ыңғайлы ыдысты қойыңыз және су беретін «ҚҰЮ-DISPENSE» түймесін (23) батырмасын басыңыз.

Ескерту:

- батырма (24) «UNLOCK» және батырма (23) «ТОЛТЫРУ-DISPENSE», сенсорлы, батырмаларды тек тұрту жеткілікті.
- су жіберілімі тек индикатор (24) «UNLOCK» қосулы күйінде ғана іске қосылады, егер сіз батырманы (24) «UNLOCK» басып қалсаңыз және ешқандай әрекет жасамасаңыз, бұл жағдайда индикатор (24) 10 секундтан кейін сөнеді.
- Термопотты ажырату үшін, желі бауының ашасын (16) розеткадан суырыңыз.
- Термопотты ажырату үшін, желі бауының ашасын (16) розеткадан суырыңыз.
- Термопоттың қақпағын (8) ашыңыз және оның толық суығанын күтіңіз.
- Қақпақты (8) шешіп алардан бұрын, оны сәл ашыңыз және басқару панеліне (5) қарай қақпақты (8) тартыңыз.
- Термопотты өңкейтп, су қалдығын абайлап құйып алыңыз.
- Қақпақты (8) бекіткішке (9) орнатыңыз, ол үшін қақпақты (8) шағын кішкене бұрышпен орналастырыңыз және қақпақты (8) бекіткішке (9) орнатыңыз, термопотты пайдаланар алдында қақпақтың (8) мөмкіндік бекігеніне көз жеткізіңіз.Термопот пайдалануға дайын.

ТЕРМОПОТТЫ ПАЙДАЛАНУ

- Пернеге (6) басып және одан ұстап, қақпақты (8) ашыңыз.
- Лайықты ыдысты пайдаланып, термопотқа суды құйыңыз, «FULL» су деңгейінің максималды белгісінен (15) асырмаңыз.
- Желі бауының штекерін (16) термопот корпусындағы (12) ағытпаға, ал желі бауының ашасын (16) розеткаға салыңыз, бұл ретте дыбыс белгі естіледі. Термопот қайнату



режиміне қосылады, «ҚАЙНАТУ /BOILING» индикаторы (25) жанады, су деңгейі шәкілінің жарығы (2) жанады, дисплейде (17) цифрлік таңбалармен (18), суды ұстап тұру температурасы «85» көрінеді. Цифрлік таңбалармен (19) термопотадағы су температурасы көрсетіледі.

Ескерту: - су температурасы (19) 25°C-тан 100°C-қа дейін 5°C қадаммен көрсетіледі.

- Су температурасын ұстап тұру шарт бойынша «85°C» болып белгіленген.
- Су ұзақ қайнағаннан кейін дыбыс белгілері естіледі, термопот температураны ұстап тұру режиміне өтеді, бұл ретте «ҚАЙНАТУ /BOILING» индикаторы (25) өшеді, температураны ұстап тұру режимінің индикаторы (22) «KEEP WARM» жанады.
- Термопотадағы су температурасынан «85°» төмен суығанда, индикатор (25) үнемі жанып тұрады және су температурасы сақталып тұрады.
- Егер су температурасы белгіленгеннен біршама төмен түсіп кетсе, мысалы, сіз қосымша суықсу құйдыңыз, осы жағдайда қайнату режимі іске қосылады, «ҚАЙНАТУ-BOILING» индикаторы (25) жанады, «BOILING/ҚАЙНАТУ» жанады, су қайнағаннан кейін оның температурасы белгіленген мәнге байланысты ұсталып тұрады және (19) цифрлі таңбамен көрніп тұрады.
- Ыстық судың қажетті ұстап тұру температурасын өзгерту үшін су температурасын таңдау батырмасын (21) «ТЕМПЕРАТУРАНЫ ТАҢДАУ-TEMP. SELECT» басыңыз. Сіз ұстап тұру температурасын таңдай аласыз «95, 85, 65, 55, 40, -- (бөлме температурасы)».
- Шайды демдеуге және басқа сусындарды әзірлеу үшін ұсынылатын температура:
 - «40°» – балаларға арналға сүт қоспаларын әзірлеу үшін
 - «85°» – жасыл және сары шай
 - «95°» – қара шай
- Орнатылған температураны ұстап тұру цифрлік таңбалармен (18) көрсетіледі.
- Бөлме температурасын таңдағанда, индикатор (20) «ROOM TEMP» жанады, дисплейде (17) таңбалар (18) «--» көрсетіледі. Бұл режимде термопотадағы

Су 25°C температураға дейін салқындайды, содан кейін қайнату режимі қосылады, қайнағаннан кейін су тағы да 25°C-қа дейін салқындайды.

Ескерту: - суды қайта қайнату үшін батырманы (26) «ҚАЙТА ҚАЙНАТУ-REBOIL» басыңыз, осы кезде «ҚАЙНАТУ-BOILING» индикаторы (25) жанады, қайта қайнату режимін өшіру үшін «ҚАЙНАТУ-BOILING» (26) батырмасын тағы басыңыз, «ҚАЙНАТУ-BOILING» индикаторы (25) өшеді, термопот температураны ұстап тұру режиміне оралады.

- Суды төгіңіз; бұл үшін батырмасын « UNLOCK» (24) басып, су беретін сорғыны іске қосуды бұғаттауды босату керек, осы кезде жарық индикаторы (24) « UNLOCK» жанады.



Назар аударыңыз! Суды құйған кезде ыстық судан күйк алмау үшін абайлық сақтаңыз.

Бірінші нұсқа:

- ыңғайлы ыдысты су ағызу шүмегінің (4) астына қойыңыз, және су беру батырмасына (3) тостаған шетімен басыңыз.

Екінші нұсқа:

- ыңғайлы ыдысты суды ағызу шүмегінің (4) астына қойыңыз және су беру пернесін «ҚҮЮ-DISPENSE» (23) басыңыз.

Ескерту: - су жіберілімі тек индикатор (24) « UNLOCK» қосулы күйінде ғана іске қосылады, егер сіз батырманы (24) « UNLOCK» басып қалсаңыз және ешқандай әрекет жасамасаңыз, бұл жағдайда индикатор (24) 10 секундтан кейін сөнеді.

- Термопотты ажырату үшін, желі бауының ашасын (16) розеткадан суырыңыз.

Ескерту: - 48 сағаттан кейін термопот күту режиміне өтеді, осы кезде (25) «ҚАЙНАТУ-BOILING» индикаторы сәл жыпылықтайды, күту режимінен шығу үшін, басқару тақтасындағы (5) кез келген батырманы басыңыз.

- Термопоттың қақпағын (8) ашыңыз және оның салқындағанына дейін күтіңіз, қақпақты (8) шешіңіз (АЛФАШҚЫ ПАЙДАЛАНАР АЛДЫҢДА тарауын қара), одан суды төгіңіз, қақпақты (8) орнына орнатыңыз және термопотты сақтау үшін алып қойыңыз.

ҚАЗАҚША

Қызып кетуден қорғаныс

- Егер сіз термопотты кездейсоқ іске қоссаңыз, ал су деңгейі ең төменгі белгіден төмен болса, автоматты термопред сақтағыш жұмыс істейді, бұл ретте 20 секунд ішінде дыбыстық сигналдар таратылады және Басқару панелінде (5) индикаторлар жыпылықтайды (20, 22, 23, 24, 25), «E2, E1» (19) таңбаларымен бейнеленеді. Бұл жағдайда желі бауының ашасын розеткадан суырыңыз, термопотқа 20-30 минут бойы салқындауға уақыт беріңіз, содан кейін термопотты сумен толтырыңыз және іске қосыңыз, термопот қалыпты режимде жұмыс істейді.

ТАЗАЛАУ ЖӘНЕ КҮТІМ

- Тазалау алдында термопотты электр желісінен ажыратыңыз, суын төгіңіз және термопотқа салқындауға уақыт беріңіз.
- Қақпақты (8) шешіп алардан бұрын, оны сәл ашыңыз және басқару панеліне (5) қарай қақпақты (8) тартыңыз.
- Термопотты еңкейтіп, су қалдығын абайлап құйып алыңыз.
- Қақпақты (8) бекіткішке (9) орнатыңыз, ол үшін қақпақты (8) шағын кішкене бұрышпен орналастырыңыз және қақпақты (8) бекіткішке (9) орнатыңыз, термопотты пайдаланар алдында қақпақтың (8) сенімді бекігеніне көз жеткізіңіз. Термопоттың сыртқы бетін сәл дымқыл матамен сүртіңіз, содан кейін құрғатып сүртіңіз.
- Термопоттың сыртқы бетін сәл дымқыл матамен сүртіңіз, содан кейін құрғатып сүртіңіз.
- Ластануды жою үшін бейтарап жуғыш заттарды пайдаланыңыз, металл қылшақтарды, абразивтік тазалау құралдары мен еріткіштерді пайдалануға тыйым салынады.
- Желі бауын және термопотты суға немесе кез-келген басқа сұйықтықтарға салмаңыз.
- Термопотты ыдыс жуатын машинаға салмаңыз.

Термопоттың ішкі бетіндегі дақтар

Судың құрамында болатын әртүрлі қоспалардың әсерінен құтының ішкі металл беті өзінің түсін өзгертуі мүмкін.

- Дақтарды жоюды лимон қышқылымен немесе ас үйлік сірке сумен іске асыруға болады.
- Лимон қышқылының немесе сірке суының жағымсыз дәмін кетіру үшін суды қайнатыңыз және оны төгіп тастаңыз.
- Рәсімді судағы иіс пен дәм толық кеткенге дейін қайталаңыз.

Қақты кетіру

- Металл құтының ішкі бетінде пайда болатын қақ қыздыру элементінің қызып кетуіне және оның істен шығуына әкеледі. Шайнекте қақ бар болғанда, қыздыру элементінің жанып кетуі кепілдік жағдай болып табылмайды.
- Қақты кетіру үшін ас сірке суының 2:1 пропорциясы бойынша араластырылған суды термопоттың ең жоғарғы «FULL» (15) деңгейіне дейін құйыңыз.
- Желі бауының штеккерін (16) термопот корпусындағы ағытпаға (12) тығыңыз, ал желі бауының ашасын (16) розеткаға қосыңыз.
- Термопот қайнату режиміне қосылады. Су қайнағаннан кейін, желі бауының ашасын (16) розеткадан шығарыңыз және сірке су ерітіндісі бар термопотты түнге қалдырыңыз.
- Таңертең сірке суы ерітіндісін төгіңіз, термопотты сумен «FULL» максималды деңгейіне дейін толтырыңыз, суды қайнатыңыз және төгіңіз.
- Қақты кетіру үшін құралдарды пайдалану жөніндегі нұсқаулықты қатаң сақтап, электр шайнектерге арналған арнайы құралдарды пайдалануға болады.
- Қажет болған кезде термопотты тазалау рәсімін бірнеше рет қайталаңыз.

САҚТАЛУЫ

- Термопотты ұзақ мерзімге сақтауға алып қойярдан бұрын, оны электр желісінен ажыратыңыз, құрылғының салқындауына мүмкіндік беріңіз және суды төгіңіз.
- Термопотты тазалауды жүргізіңіз.
- Құрылғыны балалардың және мүмкіндіктері шектеулі адамдардың қолы жетпейтін жерде сақтаңыз.

ЖЕТКІЗІЛІМ ЖИЙНТЫҒЫ

Термопот – 1 дн.
Желі бауы – 1 дн.
Нұсқаулық – 1 дн.

ТЕХНИКАЛЫҚ СИПАТТАМАЛАРЫ

Электр қуаттандыруы: 220-240 В ~ 50-60 Гц
Номиналдық тұтыну қуаты: 1200-1400 Вт
Судың максималды көлемі: 5,0 л

ҚАЙТА ӨНДЕУ



Қоршаған ортаны қорғау мақсатында, аспаптың және қуаттандыру элементтерінің (егер жинақтың құрамына кірсе) қызмет ету мерзімі аяқталғаннан кейін, оларды күнделікті тұрмыстық қалдықтармен бірге тастауға болмайды, аспап пен қуаттандыру элементтерін ары қарай көдеге асыру үшін мамандандырылған орындарға өткізу керек.

Бұйымдарды қайта өңдеу кезінде пайда болатын қалдықтар белгіленген тәртіп бойынша келесі қайта өңделетін міндетті жинауға жатады.

Берілген өнімді қайта өңдеу туралы қосымша ақпаратты алу үшін жергілікті муниципалитетке, тұрмыстық қалдықтарды қайта өңдеу қызметіне немесе берілген өнімді Сіз сатып алған дүкенге хабарласыңыз.

Дайындаушы аспапты жақсарту мақсатында, алдын-ала хабарламай, аспаптың дизайнын, конструкциясы және оның жұмыс қағидатына әсер етпейтін техникалық сипаттарын өзгерту құқығын өзіне қалдырады, соған байланысты нұсқаулық пен бұйымның арасында кейбір айырмашылықтар болуы мүмкін. Егер пайдаланушы осындай сәйкессіздіктерді анықтаса, нұсқаулықтың жаңартылған нұсқасын алу үшін сәйкессіздік туралы info@vitek.ru электрондық поштасына хабарлауыңызды сұраймыз.

Құрылғының қызмет ету мерзімі – 3 жыл

Гарантиялық міндеттілігі

Гарантиялық жағдайдағы қаралып жатқан бөлшектер дилерден тек сатып алынған адамға ғана беріледі. Осы гарантиялық міндеттілігіндегі шағымдалған жағдайда төлеген чек немесе квитанциясын көрсетуі қажет.

EAC

УКРАЇНЬСКА

ТЕРМОПОТ VT-1193

Електричний термопот призначений для кип'ятіння води та підтримання необхідної температури води.

ОПИС

1. Відмітка мінімального рівня води
2. Шкала рівня води
3. Кнопка увімкнення подачі води
4. Носик зливання води
5. Панель керування
6. Клавіша відкриття кришки
7. Отвори виходу пари
8. Знімна верхня кришка
9. Фіксатор кришки
10. Ручка для перенесення
11. Корпус
12. Роз'єм для підмикання мережного шнура
13. Поворотна підставка
14. Ущільнювальна прокладка
15. Відмітка максимального рівня «FULL»
16. Мережний шнур

Панель керування

17. Дисплей
18. Цифрові символи встановленої температури підтримання «SETTING TEMP °C»
19. Цифрові символи температури води «REAL-TIME TEMP °C»
20. Індикатор режиму «KIMHATNA TEMPERATURA-ROOM TEMP»
21. Кнопка вибору температури води «ВИБІР TEMPERАТУРИ-TEMP.SELECT»
22. Індикатор режиму підтримання температури «KEEP WARM»
23. Клавіша увімкнення подачі води «НАЛИТИ-DISPENSE»
24. Індикатор розблокування подачі води «UNLOCK»
25. Індикатор режиму кип'ятіння води «КИП'ЯТІННЯ-BOILING»
26. Кнопка повторного кип'ятіння «ПОВТОРНЕ КИП'ЯТІННЯ-REBOIL»

УВАГА!

Для додаткового захисту у колі живлення доцільно встановити пристрій захисного вимкнення (ПЗВ) з номінальним струмом спрацьовування, що не перевищує 30 мА, для встановлення ПЗВ зверніться до фахівця.

ЗАХОДИ БЕЗПЕКИ

- Перед використанням електричного термопота уважно прочитайте інструкцію.
- Переконайтеся, що робоча напруга пристрою відповідає напрузі мережі.
- Мережний шнур забезпечений «євровилкою»; вмикайте її у розетку, що має надійний контакт заземлення.
- Щоб уникнути ризику виникнення пожежі, не використовуйте перехідники при підмиканні пристрою до електричної розетки.
- Не приєднуйте та не від'єднуйте мережний шнур мокрими руками, це може призвести до ураження електричним струмом або до травми.
- При від'єднанні мережного шнура з електричної розетки завжди тримайтеся за вилку мережного шнура, а не за сам мережний шнур.
- Ніколи не залишайте працюючий пристрій без нагляду.
- Не вмикайте термопот без води.
- Не упускайте та не нахиляйте пристрій.
- Використовуйте термопот тільки для кип'ятіння води, забороняється підігрівати або кип'ятити у ньому будь-які інші рідини
- Наглядайте, щоб рівень води у термопоті не був нижче мінімальної позначки таі вище максимальної позначки.
- Забороняється наповнювати термопот безпосередньо з водопровідного крана, для наповнення термопота використовуйте відповідний посуд.
- Ставте термопот на рівну суху та стійку поверхню, не ставте термопот на край столу.
- Забороняється розташовувати термопот поруч зі стінами або поблизу стінок кухонних меблів.
- Установіть термопот так, щоб від стіни або меблів до термопота залишалася відстань не менше 20 см, а вільний простір над термопотом становив не менше 30 см.
- Не використовуйте пристрій у безпосередній близькості від джерел тепла або відкритого полум'я.
- Не допускайте, щоб електричний шнур звисав зі столу, а також наглядайте за тим, щоб він не торкався гарячих або гострих краївок меблів.

- Під час кип'ятіння води забороняється відкривати кришку термopота та зливати воду.
- Не обертайте пристрій під час зливання води.
- Не застосовуйте великого зусилля при закриванні кришки. При використанні термopота переконайтеся, що кришка щільно закрита.
- Не нахилийтеся та не підносьте руки до отворів для випуску пари, це може призвести до опіку. Не закривайте отвір для випуску пари будь-якими предметами.
- Не торкайтеся гарячих поверхонь термopота.
- Будьте обережні при перенесенні термopота, наповненого окропом.
- Забороняється переносити термopот, узявшись за клавішу відкриття кришки.
- При зливанні гарячої води будьте обережні.
- Для зливання залишків гарячої води з колби термopота рекомендується попередити зняти кришку.
- Щоб уникнути удару електричним струмом, не занурюйте термopот, мережний шнур та вилку мережного шнура у воду або будь-яку іншу рідину.
- Вимикайте пристрій з мережі, якщо ви ним не користуєтесь або перед чищенням.
- Не поміщайте термopот у посудомийну машину.
- Перед тим, як забрати пристрій на тривалі зберігання або перед чищенням, вимкніть його з мережі, злийте воду та дайте пристрою остигнути та висохнути.
- З міркувань безпеки дітей не залишайте поліетиленові пакети, що використовуються в якості упаковки, без нагляду.

Увага! Не дозволяйте дітям грати з поліетиленовими пакетами або плівкою. **Небезпека задущення!**

- Будьте особливо уважні, якщо поряд з працюючим пристроєм знаходяться діти або особи з обмеженими можливостями.
- Цей пристрій не призначений для використання дітьми.
- Під час роботи та остигання розміщайте пристрій у місцях, недоступних для дітей.
- Не дозволяйте дітям торкатися пристрою та мережного шнура під час роботи пристрою.

- Пристрій не призначений для використання особами (включаючи дітей) зі зниженими фізичними, сенсорними або розумовими здібностями або при відсутності у них життєвого досвіду або знань, якщо вони не знаходяться під контролем або не проінструктовані щодо використання пристрою особою, відповідальною за їх безпеку.
- Діти мають перебувати під наглядом для недопущення ігор з пристроєм.
- При пошкодженні шнура живлення його заміну, щоб уникнути небезпеки, мають робити виробник, сервісна служба або подібний кваліфікований персонал.
- Забороняється самостійно ремонтувати пристрій. Не розбирайте пристрій самостійно, при виникненні будь-яких несправностей, а також після падіння пристрою вимкніть пристрій з електричної розетки та зверніться до найближчого авторизованого (уповноваженого) сервісного центру за контактними адресами, вказаними у гарантійному талоні та на сайті www.vitek.ru.
- Перевозьте пристрій лише в заводській упаковці.
- Зберігайте пристрій у місцях, недоступних для дітей і людей з обмеженими можливостями.

ЦЕЙ ПРИСТРІЙ ПРИЗНАЧЕНИЙ ДЛЯ ВИКОРИСТАННЯ ЛИШЕ У ПОБУТОВИХ УМОВАХ. ЗАБОРОНЯЄТЬСЯ КОМЕРЦІЙНЕ ВИКОРИСТАННЯ ТА ВИКОРИСТАННЯ ПРИСТРОЮ У ВИРОБНИЧИХ ЗОНАХ ТА РОБОЧИХ ПРИМІЩЕННЯХ.

ПЕРЕД ПЕРШИМ ВИКОРИСТАННЯМ

Після транспортування або зберігання пристрою при зниженій температурі необхідно витримати його при кімнатній температурі не менше трьох годин.

Всередині термopота можуть знаходитися сліди води – це нормальне явище, так як пристрій проходив контроль якості.

- Вийміть термopот з упаковки, видаліть будь-які рекламні наклейки, що заважають роботі пристрою.
- Перевірте цілісність пристрою, якщо є пошкодження, не користуйтеся пристроєм.

УКРАЇНЬСКА

- Переконайтеся, що робоча напруга пристрою відповідає напрузі електричної мережі.
- Установіть термопот на сухій рівній поверхні так, щоб від стіни або меблів до термопота залишалася відстань не менше 20 см, а вільний простір над термопотом становив не менше 50 см.
- Відкрийте кришку (8), натиснувши на клавішу (6) та узявшись за неї.
- Залийте у термопот воду, використовуючи відповідний посуд, не перевищуйте позначку максимального рівня води (15) «FULL».
- Вставте штекер мережного шнура (16) у роз'єм (12) на корпусі термопота, а вилку мережного шнура (16) - у розетку, при цьому прозвучить звуковий сигнал. Термопот увімкнеться у режим кип'ятіння, засвітиться індикатор (25) «КИП'ЯТІННЯ/BOILING», засвітиться підсвічування шкали рівня води (2), на дисплеї (17) цифровими символами (18), відобразиться температура підтримання води «85». Температура підтримання води «85°C» встановлена за замовчуванням. Цифровими символами (19) відобразатиметься температура води у термопоті.

Примітка: - температура води (19) відображається від 25°C до 100°C з кроком у 5°C.

- Після тривалого кип'ятіння води прозвучать звукові сигнали, термопот перемкнеться у режим підтримання температури, при цьому індикатор (25) «КИП'ЯТІННЯ/BOILING» погасне, індикатор режиму підтримання температури (22) «KEEP WARM» засвітиться. На дисплеї (17) відобразиться температура підтримання (18) та температура води у термопоті (19).

Примітки:

- у термопоті використовується технологія тривалого кип'ятіння води, що дозволяє значно зменшити вміст розчиненого у воді хлору.
- кожне натиснення кнопок керування супроводжується звуковим сигналом.
- після натиснення кнопок управління засвічується підсвічування шкали рівня води, підсвічування погасне через 30 секунд.
- Злийте воду; для цього необхідно розблокувати увімкнення помпи подачі води, натиснувши кнопку «UNLOCK» (24),

при цьому засвітиться індикатор «UNLOCK».

Увага! Під час зливання води будьте обережні, щоб уникнути отримання опіків гарячою водою.

Перший варіант:

- підставте відповідний посуд під носик зливання води (4), наприклад, чашку, та натисніть краєм чашки на кнопку подачі води (3).

Другий варіант:

- подставте підходящу посуду под носик слива води (4) і натисніть кнопку подачі води «НАЛИТЬ-DISPENSE» (23).

Примечания:

- кнопка (24) «UNLOCK» и кнопка (23) «НАЛИТЬ-DISPENSE», сенсорные, к кнопкам достаточно прикоснуться.
- подача воды осуществляется только при включенном индикаторе (24) «UNLOCK», если вы нажали кнопку (24) «UNLOCK» и не произвели никаких действий, в этом случае индикатор (24) погаснет через 10 секунд.
- Для вимкнення термопота вийміть вилку мережного шнура (16) з розетки.
- Відкрийте кришку термопота (8) та дочекайтеся його повного остигання.
- Перед тим як зняти кришку (8), відкрийте її та потягніть кришку (8) у напрямку до панелі керування (5).
- Нахилиючи термопот, акуратно злийте залишки води.
- Установіть кришку (8) у фіксатор (9), для цього розташуйте кришку (8) під невеликим кутом та вставте кришку (8) у фіксатор (9), перед використанням термопота переконайтеся, що кришка (8) надійно зафіксована.
- Термопот готовий до використання.

ВИКОРИСТАННЯ ТЕРМОПОТА

- Відкрийте кришку (8), натиснувши на клавішу (6) та узявшись за неї.
- Залийте у термопот воду, використовуючи відповідний посуд, не перевищуйте позначку максимального рівня води (15) «FULL».
- Вставте штекер мережного шнура (16) у роз'єм (12) на корпусі термопота, а вилку мережного шнура (16) у розетку, при цьому

прозвучить звуковий сигнал. Термопот увімкнеться у режим кип'ятіння, засвітиться індикатор (25) «КИП'ЯТІННЯ/BOILING», засвітиться підсвічування шкали рівня води (2), на дисплеї (17) цифровими символами (18), відобразиться температура підтримання води «85». Цифровими символами (19) відображатиметься температура води у термопоті.

Примітка: - температура води (19) відображається від 25°C до 100°C з кроком у 5°C.

- Температура підтримання води «85°» встановлена за замовчуванням.
- Після тривалого кип'ятіння води прозвучать звукові сигнали, термопот перемкнеться у режим підтримання температури, при цьому індикатор (25) «КИП'ЯТІННЯ/BOILING» погасне, індикатор режиму підтримання температури (22) «KEEP WARM» засвітиться.
- Коли вода у термопоті остигне нижче температури «85°», індикатор (25) засвітиться, і температура води підтримуватиметься.
- Якщо температура води знизиться значно нижче встановленої, наприклад, ви долили холодну воду, у цьому випадку увімкнеться режим кип'ятіння, індикатор (25) «КИП'ЯТІННЯ-BOILING» засвітиться, після кип'ятіння води її температура підтримуватиметься залежно від встановленого значення та відобразатиметься індикаторами (19).
- Для зміни необхідної температури підтримання гарячої води натисніть кнопку вибору температури води (21) «ВИБІР ТЕМПЕРАТУРИ-TEMP.SELECT». Ви можете вибрати температуру підтримання «95, 85, 65, 55, 40, -- (кімнатна температура)».
- Рекомендована температура для заварювання чаю та приготування інших напоїв:
 - «40°» – температура води для приготування дитячих молочних сумішей
 - «85°» – зелений та жовтий чай
 - «95°» – чорний чай
- Встановлена температура підтримання відображається цифровими символами (18).
- При виборі режиму кімнатної температури засвітиться індикатор (20) «ROOM TEMP», на дисплеї (17) відобразяться символи (18) «--». У цьому режимі вода в термопоті остигатиме до температури

25°C, після цього увімкнеться режим кип'ятіння, після кип'ятіння вода знов остигатиме до 25°C.

Примітка: - для повторного кип'ятіння води натисніть кнопку (26) «ПОВТОРНЕ КИП'ЯТІННЯ - REBOIL», при цьому засвітиться індикатор (25) «КИП'ЯТІННЯ/BOILING», для вимкнення режиму повторного кип'ятіння ще раз натисніть кнопку (26) «КИП'ЯТІННЯ/BOILING», індикатор (25) «КИП'ЯТІННЯ/BOILING» погасне, термопот повернеться у режим підтримання температури.

- Злийте воду; для цього необхідно розблокувати увімкнення помпи подачі води, натиснувши кнопку «UNLOCK» (24), при цьому засвітиться світловий індикатор (24) «UNLOCK».

Увага! Під час зливання води будьте обережні, щоб уникнути отримання опіків гарячою водою.

Перший варіант:

- підставте відповідний посуд під носик зливання води (4), наприклад чашку, і натисніть краєм чашки на кнопку подачі води (3).

Другий варіант:

- підставте відповідний посуд під носик зливання води (4) та натисніть клавішу подачі води «НАЛИТИ-DISPENSE» (23).

Примітка: - подача води здійснюється тільки при увімкнутому індикаторі (24) «UNLOCK», якщо ви натиснули кнопку (24) «UNLOCK» та не зробили ніяких дій, у цьому випадку індикатор (24) погасне через 10 секунд.

- Для вимкнення термопота вийміть вилку мережного шнура (16) з розетки.

Примітка: - після 48 годин термопот переходить у режим очікування, при цьому індикатор (25) «КИП'ЯТІННЯ-BOILING» злегка підморгуватиме, для виходу з режиму очікування натисніть будь-яку кнопку на панелі керування (5).

- Відкрийте кришку термопота (8) та дочекайтеся його повного остигання, зніміть кришку (8) (див. пункт ПЕРЕД ПЕРШИМ ВИКОРИСТАННЯМ), злийте з нього воду, установіть кришку (8) на місце та заберіть термопот на зберігання.

УКРАЇНЬСКА

Захист від перегріву

- Якщо ви випадково включили термопот, а рівень води виявився нижче мінімальної позначки, то спрацює автоматичний термозапобіжник, при цьому протягом 20 секунд звучатимуть звукові сигнали, і на панелі керування (5) блиматимуть індикатори (20, 22, 23, 24, 25), відобразяться символи «E2, E1» (19). У цьому випадку вийміть вилку мережного шнура з розетки, дайте чайнику остигнути протягом 20-30 хвилин, потім заповніть чайник водою та увімкніть, термопот працюватиме у нормальному режимі.

ЧИЩЕННЯ ТА ДОГЛЯД

- Перед чищенням вимкніть термопот з електричної мережі, злийте воду та дайте термопота остигнути.
- Перед тим як зняти кришку (8), відкрийте її та потягніть кришку (8) у напрямку до панелі керування (5).
- Нахилиючи термопот, акуратно злийте залишки води.
- Установіть кришку (8) у фіксатор (9), для цього розташуйте кришку (8) під невеликим кутом та вставте кришку (8) у фіксатор (9), перед використанням термопота переконайтеся, що кришка (8) надійно зафіксована.
- Протріть зовнішню поверхню термопота злегка вологою тканиною, після чого витріть насухо.
- Для усунення забруднень використовуйте нейтральні мийні засоби, забороняється використовувати металеві щітки, абразивні очищувальні засоби та розчинники.
- Не занурюйте мережний шнур та термопот у воду або будь-які інші рідини.
- Не поміщайте термопот у посудомийну машину.

Плями на внутрішній поверхні термопота

При впливі різних домішок, що містяться у воді, внутрішня поверхня металевої колби може змінити свій колір.

- Усунення плям можна здійснювати лимонною кислотою або столовим оцтом.

- Для усунення присмаку лимонної кислоти або оцту скип'ятіть воду та злийте її.
- Повторіть процедуру до повного усунення запаху та присмаку води.

Усунення накипу

- Накип, що утворюється на внутрішній поверхні металевої колби, призводить до перегріву нагрівального елемента та виходу його з ладу. Перегорання нагрівального елемента, при наявності у чайникові накипу, не є гарантійним випадком.
- Для усунення накипу наповніть термопот водою з розведеним у ній столовим оцтом у пропорції 2:1 до максимального рівня «FULL» (15).
- Вставте штекер мережного шнура (16) у роз'єм (12) на корпусі термопота, а вилку мережного шнура (16) - у розетку.
- Термопот увімкнеться у режим кип'ятіння. Після закипання води витягніть вилку мережного шнура (16) з розетки та залиште термопот з розчином оцту на ніч.
- Уранці злийте розчин оцту, наповніть термопот водою до максимального рівня «FULL», скип'ятіть та злийте воду.
- Для усунення накипу можна використовувати спеціальні засоби, призначені для електрочайників, строго дотримуючись інструкції з використання засобу.
- Якщо треба, повторіть процедуру очищення термопота декілька разів.

ЗБЕРІГАННЯ

- Перш ніж забрати термопот на тривале зберігання, вимкніть його з електромережі, дайте пристрою остигнути та злийте воду.
- Зробіть чищення термопота.
- Зберігайте термопот у місцях, недоступних для дітей та людей з обмеженими можливостями.

КОМПЛЕКТ ПОСТАЧАННЯ

Термопот – 1 шт.

Мережний шнур – 1 шт.

Інструкція – 1 шт.

ТЕХНІЧНІ ХАРАКТЕРИСТИКИ

Електроживлення: 220-240 В ~ 50-60 Гц

Номінальна споживана

потужність: 1200-1400 Вт

Максимальний об'єм води: 5,0 л

УТИЛІЗАЦІЯ



Для захисту навколишнього середовища після закінчення терміну служби пристрою та елементів живлення (якщо входять до комплекту) не викидайте їх разом зі звичайними побутовими відходами, передайте пристрій та елементи живлення у спеціалізовані пункти для подальшої утилізації.

Відходи, що утворюються при утилізації виробів, підлягають обов'язковому збору з подальшою утилізацією установленим порядком.

Для отримання додаткової інформації про утилізацію даного продукту зверніться до місцевого муніципалітету, служби утилізації побутових відходів або до крамниці, де Ви придбали цей продукт.

Виробник зберігає за собою право змінювати дизайн, конструкцію та технічні характеристики, які не впливають на загальні принципи роботи пристрою, без попереднього повідомлення, через що між інструкцією та виробом можуть спостерігатися незначні відмінності. Якщо користувач виявив такі невідповідності, просимо повідомити про це по електронній пошті info@vitek.ru для отримання оновленої версії інструкції.

Термін служби пристрою – 3 роки

Гарантія

Докладні умови гарантії можна отримати в дилера, що продав дану апаратуру. При пред'явленні будь-якої претензії протягом терміну дії даної гарантії варто пред'явити чек або квитанцію про покупку.

КЫРГЫЗ

ТЕРМОПОТ VT-1193

Электр термопот сууну кайнатуу жана суунун керектүү температурасын сактоо үчүн арналган.

СЫПАТТАМА

1. Суунун минималдуу деңгээлинин белгиси
2. Суу деңгээлинин шкаласы
3. Суу берүүнү иштетүү баскычы
4. Суу куюлуучу чоргосу
5. Башкаруу панели
6. Капкакты ачуу баскычы
7. Буу чыгуучу тешиги
8. Үстүнкү чечилме капкагы
9. Капкактын бекитмеси
10. Көтөрүп ташуу үчүн туткасы
11. Корпус
12. Электр шнурун туташтыруу уясы
13. Айланма түпкүчү
14. Тыгыздоочу катмар
15. Суунун максималдуу деңгээлдин «FULL» белгиси
16. Электр шнур

Башкаруу панели

17. Дисплей
18. Коюлган сактоо температуранын цифралуу белгилери «SETTING TEMP °C»
19. Суу температурасынын цифралуу белгилери «REAL-TIME TEMP °C»
20. «ҮЙ ТЕМПЕРАТУРАСЫ /ROOM TEMP» индикатору
21. Суу температурасын таңдоо баскычы «ТЕМПЕРАТУРАНЫ ТАҢДОО-TEMP. SELECT»
22. «KEEP WARM» температураны сактоо режиминин индикатору
23. Суу берүүнү иштетүү «КУЮУ-DISPENSE» баскычы
24. «UNLOCK» суу берүүнүн тосмолоодон чыгаруусунун индикатору
25. «КАЙНАТУУ-BOILING» сууну кайнатуу режиминин индикатору
26. Кайрадан кайнатуу баскычы «КАЙРАДАН КАЙНАТУУ- REBOIL»

КӨҢҮЛ БУРУҢУЗ!

Коопсуздук максатында, электр агымынын тизмегине номиналдык ток мааниси 30 мА ашпаган коргоп өчүрүүчү түзмөктү орнотуу максатка ылайыктуу,

аны орнотуу үчүн атайын адиске кайрылыңыз.

КООПСУЗДК ЧАРАЛАРЫ

- Электр термопотту колдонуунун алдында колдонмону көңүлдүү окуп алыңыз.
- Шаймандын иштөө чыңалуусу электр тармагынын чыңалуусуна ылайык болгонун текшерип алыңыз.
- Электр шнуру «европалык сайгычы» менен жабдылган; аны бекем жердетүү контакты бар розеткасына туташтырыңыз.
- Өрт коркунучун жоюу үчүн чайнекти электр розеткасына туташтырганда кошуучу түзүлмөлөрдү колдонбоңуз.
- Электр шнурун суу колуңуз менен сайбаңыз да чыгарбаңыз, бул электр ток урууга же жаракат алууга алып келүү мүмкүн.
- Кубаттуучу сайгычын электр розеткасынан чыгарганда шнуру кармап тартпай, ар дайым сайгычынан кармаңыз.
- Иштеп турган шайманды эч качан кароосуз калтырбаңыз.
- Термопотту суусуз иштетпеңиз.
- Шайманды кулатып түшүрбөңүз да эңкейтпеңиз.
- Термопотту сууну кайнатуу үчүн гана колдонуңуз, башка ар кандай суюктуктарды жылытууга же кайнатууга тыюу салынат.
- Чайнектеги суунун деңгээли эң төмөнкү белгисинен төмөн эмес жана эң үстүнкү белгисинен өйдө эмес болгонун байкап туруңуз.
- Термопотту суу түтүк кранынан толтурууга тыюу салынат, термопотту толтуруу үчүн ылайыктуу идишти колдонуңуз.
- Термопотту столдун кырына койбой, тегиз кургак туруктуу беттин үстүнө коюңуз.
- Термопотту дубалдын же ашкана эмеректин беттеринин жанында жайгашканга тыюу салынат.
- Термопотту ал менен дубалдын арасында 20 см кем эмес аралыкты, үстү жагында 30 см кем эмес бош аралыкты калтырып орнотуңуз.
- Шайманды жылуулук же ачык от булактардын тикеден-тике жакынчылыкта колдонбоңуз.
- Электр шнуру столдун кырынан арта салынып же ысык нерселерди жана

эмеректин учтуу кырларын тийип турганына жол бербейиз.

- Сууну кайнатып турган мезгилинде термопоттун капкагын ачып, сууну төгүүгө тыюу салынат.
- Сууну төккөндө шайманды айлантпаңыз.
- Капкакты жапканда өтө көп күч салбаңыз. Термопотту колдонгондо капкагы бекем жабылганын текшерип алыңыз.
- Буу чыгаруу тешиктердин үстүнөн эңкейбей, аларга колунузду келтирбей, бул күйүккө алып келүү мүмкүн. Буу чыгаруу тешигин ар кандай буюмдар менен жаппаңыз.
- Термопоттун ысык беттерин тийбейиз.
- Ичинде кайнак суу бар термопотту көтөргөндө этият болуңуз.
- Капкакты ачуу баскычынан кармап термопотту көтөрүп ташууга тыюу салынат.
- Ысык сууну төккөндө этият болуңуз.
- Термопоттун колбасынан калган ысык сууну төккөндө капкагын алдын ала чечүү рекомендацияланат.
- Ток урбас үчүн термопотту, электр шнурун жана кубаттуучу сайгычын сууга же башка суюктуктарга салбаңыз.
- Шайманды колдонбогондо жана таза-лоонун алдында аны электр тармагынан ажыратып туруңуз.
- Термопотту идиш жууган аспапка салбаңыз.
- Шайманды узак мөөнөткө сактоого койгондун алдында аны электр тармагынан суруп, сууну төгүп, аспапты муздатып, кургатып алыңыз.
- Балдардын коопсуздугу үчүн таңгак катары колдонулган полиэтилен баштыктарды кароосуз таштабаңыз.

Көңүл буруңуз! Полиэтилен баштыктар же таңгак пленкасы менен ойногонго балдарга уруксат бербейиз. Бул тумчуугунун коркунучун жаратат!

- Иштеп турган шаймандын жанында балдар же жөндөмдүүлүгү төмөн адамдар бар болсо, өзгөчө көңүл буруңуздар.
- Бул түзмөк балдар колдонгону үчүн арналган эмес.
- Түзмөк иштеп жана муздап турганда аны балдар жетпеген жерге коюңуз.
- Шайман иштеген учурда балдарга шайманды жана электр шнурун тийгенге уруксат бербейиз.

- Бул шайман дене күчү, сезими же акыл-эси жагынан жөндөмдүүлүгү чектелген (ошонун ичинде балдар да) адамдар же колдонуу боюнча тажрыйбасы же билими жок болгон адамдар, эгерде алардын коопсуздугуна жооптуу адам аларды көзөмөлдөп же нускамалоо болбосо колдонуу үчүн ылайыкташтырылган эмес.
- Балдар түзмөк менен ойногонго жол бербегени үчүн аларга көз салуу зарыл.
- Электр шнуру бузук болгондо коопчулуктарга жол бербегени үчүн аны өнүктүрүүчү, тейлөө кызмат же аларга окшогон дасыккан кызматкерлер алмаштырууга тийиш.
- Шайманды өз алдынча оңдоого тыюу салынат. Шайманды өз алдынча ажыратпай, ар кыл бузулуулар пайда болгон же шайман кулап түшкөн учурларда аны розеткадан суруп, кепилдик талонундагы же www.vitek.ru сайтындагы тизмесине кирген автордоштурулган (ыйгарым укуктуу) тейлөө борборуна кайрылыңыз.
- Түзмөктү заводдук таңгагында гана транспорттоо зарыл.
- Түзмөктү балдардын жана жөндөмдүүлүгү чектелген адамдардын колу жетпеген жерлерде сактаңыз.

БУЛ ТҮЗМӨК ТУРМУШ-ТУРУКТУУ ШАРТАРДА КОЛДОНГОНУ ҮЧҮН ГАНА АРНАЛГАН. ШАЙМАНДЫ КОММЕРЦИЯЛЫК ПАЙДАЛАНУУГА ЖАНА ӨНДҮРҮШ ЗОНАЛАРДА ЖАНА ЖУМУШЧУ ИМАРАТТАРДА ТҮЗМӨКТҮ ИШТЕТҮҮГӨ ТЫЮУ САЛЫНАТ.

БИРИНЧИ КОЛДОНУУНУН АЛДЫНДА

Түзмөктү төмөнкү температурада ташылган же сакталган болсо, бөлмөнүн температурасында кеминде үч саат кармап туруп, анан иштетүү керек.

Термопоттун ичинде суудан калган тактар болушу мүмкүн – бул нормалдуу кубулуш, себеби түзмөк сапат контролдоодон өткөн.

- Термопотту таңгактан чыгарып, шаймандын иштөөсүнө тоскоолдук кылган ар кандай чаптапаларды сыйрып алыңыз.
- Түзмөктүн бүтүн болгондугун текшерип, бузулуулар бар болсо түзмөктү колдонбоңуз.

КЫРГЫЗ

- Шаймандын электр чыңалуусу электр тармагынын чыңалуусуна дал келерин текшерип алыңыз.
- Термопотту ал менен дубалдын арасында 20 см кем эмес аралык, үстү жагында 50 см кем эмес бош аралыкты калтырып кургак тегиз беттин үстүнө орнотуңуз.
- Баскычты (6) басып кармап туруп, капкакты (8) ачыңыз.
- Ылайыктуу идиш менен термопотко сууну максималдуу деңгээлдин «FULL» белгисинен (15) ашырбай куюңуз.
- Электр шнурдун штекерин (16) термопоттун корпусундагы уясына (12), сайгычын (16) болсо розеткага сайыңыз, ошондо үн белгиси чыгат. Термопот кайнатуу режиминде иштеп, (25) «КИПЯЧЕНИЕ /BOILING» индикатору күйүп, суу деңгээлинин шкаласынын (2) жарыгы күйөт да дисплейде (17) цифралуу белгилери (18) аркылуу суунун сакталуучу температурасы «85» көрсөтүлөт. «85°C» сакталган суу температурасы жарыялабай коюлган. Цифралуу белгилери (19) аркылуу термопоттогу суунун температурасы көрсөтүлөт.

Эскертүү: - суунун температурасы 25°C-тан 100°C-ка чейин 5°C кадамы менен көрсөтүлөт.

- Сууну жай кайнаткандан кийин үн белгилери пайда болуп, термопот температураны сактоо режимине өтөт, ошондо «КАЙНАТУУ/BOILING» индикатору (25) өчүп, температураны сактоо режиминин индикатору (22) «KEEP WARM» күйөт. Дисплейде (17) сактоо температурасы (18) менен термопоттогу суунун температурасы (19) көрсөтүлөт.

Эскертүү:

- термопотто сууну жай кайнатуу технологиясы колдонулат, ал сууда эритилген хлордун өлчөмүн бир далай азайтат.
- башкаруу панелиндеги баскычтарды басууда үн белгиси чыгат.
- башкаруу баскычтарын баскандан кийин суу деңгээлинин шкаласынын жарыгы күйөт, жарык 30 секунддан кийин өчөт.
- Сууну төгүңүз, ал үчүн «UNLOCK» (24) баскычын басып, суу берүү помпанын иштетүүсүн бошотуу зарыл, ал учурда жарык индикатору «UNLOCK» күйөт.

Көңүл буруңуз! Суу төккөн учурда ысык суудан күйүк албас үчүн этият болуңуз.

Биринчи вариант:

- суу куюу чоргосунун (4) астына ылайыктуу идишти, мисалы үчүн, чыныны коюп, суу берүү баскычын (3) басыңыз.

Экинчи вариант:

- ылайыктуу идишти суу куюу чоргосунун (4) астына коюп, суу берүү «КУЮУ-DISPENSE» (23) баскычын басыңыз.

Эскертүү:

- (24) «UNLOCK» баскычы менен (23) «КУЮУ-DISPENSE» баскычы сенсордук, баскычтарды тийүү эле жетиштүү.
- сууну берүү күйгүзүлгөн индикатордо (24) «UNLOCK» гана аткарылат, эгерде сиз «UNLOCK» баскычын (24) басып алсаңыз жана эч кандай аракеттерди жасабасаңыз, бул учурда индикатор (24) 10 секунддан кийин өчөт.
- Термопотту өчүрүү үчүн тармактык шнурдун айрысын (16) розеткадан чыгарыңыз.
- Термопоттун капкагын (8) ачып, ал толугу менен муздаганына чейин күтүңүз.
- Капкагын (8) чечүүнүн алдында аны бир аз ачып, капкакты (8) башкаруу панелдин (5) тарабына тартыңыз.
- Термопотту эркейтип, калган сууну акырындык менен төгүңүз.
- Капкакты (8) бекитмеге (9) киргизиңиз, ал үчүн капкакты (8) кичирээк бурч менен коюп, капкакты (8) бекитмеге (9) орнотуңуз, термопотту колдонуунун алдында капкак (8) бекем бекитилгенин текшерип алыңыз.
- Термопот колдонууга даяр.

ТЕРМОПОТТУ КОЛДОНУУ



- Баскычты (6) басып кармап туруп, капкакты (8) ачыңыз.
- Ылайыктуу идиш менен термопотко сууну максималдуу деңгээлдин «FULL» белгисинен (15) ашырбай куюңуз.
- Тармактык шнурдун штекерин (16) термопоттун корпусундагы уясына (12) сайыңыз, ал эми кубаттуучу сайгычын (16) электр розеткасына сайыңыз, ошондо үн белгиси чыгат. Термопот кайнатуу режиминде иштеп, (25) «КИПЯЧЕНИЕ / BOILING» индикатору күйүп, суу деңгээлинин шкаласынын (2) жарыгы күйөт да дисплейде (17) цифралуу белгилери (18) аркылуу суунун сакталуучу температурасы

«85» көрсөтүлөт. Цифралуу белгилери (19) аркылуу термopotтогу суунун температурасы көрсөтүлөт.

Эскертүү: - суунун температурасы 25°C-тан 100°C-ка чейин 5°C кадамы менен көрсөтүлөт.

- Суунун «85°C» температурасын сактоо абалкы боюнча коюлган.
- Сууну жай кайнаткандан кийин үн белгилери пайда болуп, термopot температурасын сактоо режимине өтөт, ошондо «КАЙНАТУУ/BOILING» индикатору (25) өчүп, температурасын сактоо режиминин индикатору (22) «KEEP WARM» күйөт.
- Термopotтогу суу «85°» температурасынан төмөн муздаганда индикатор (25) күйүп, суунун температурасы сакталып турат.
- Эгерде суунун температурасы коюлган температурадан кыйла төмөндөсө, мисалы суу кошумча куйсаңыз, бул учурда кайнатуу шарттамы иштейт, «КАЙНАТУУ-BOILING» индикатору (25) күйөт, суу кайнагандан кийин анын температурасы коюлган мааниге жараша сакталат жана цифралуу белгилери (19) менен көрсөтүлөт.
- Ысык суунун сакталган температурасын өзгөртүү үчүн, суунун температурасын сактоо «ТЕМПЕРАТУРАНЫ ТАҢДОО-TEMP. SELECT» (21) баскычын басыңыз. Сиз сакталуучу температураны таңдасаңыз болот «95, 85, 65, 55, 40, -- (үй температурасы)».
- Чайды демдөө жана башка суусундуктарды даярдоо үчүн суунун рекомендацияланган температурасы:
 - «40°» – балдардын сүт аралашмаларын даярдоо үчүн суунун температурасы
 - «85°» – көк жана сары чай
 - «95°» – кара чай
- Коюлган сакталуучу температура цифралуу белгилери(18) аркылуу көрсөтүлөт.
- Үй температурасынын режимин таңдаганда (20) «ROOM TEMP» индикатору күйүп, дисплейде (17) белгилер (18) «--» көрсөтүлөт. Ошол режиминде термopotтогу суу 25°C температурасына чейин муздайт, ошондон кийин кайнатуу режими иштейт, кайнатуудан кийин суу кайрадан 25°C температурасына чейин муздайтү.

Эскертүү: - сууну кайталап кайнатуу үчүн (26) «КАЙТАЛАП КАЙНАТУУ/REBOIL» баскычын басыңыз, бул учурда «КАЙНАТУУ-BOILING» индикатору (25) күйөт, кайталап кайнатуу режимин өчүрүү үчүн «КАЙНАТУУ-BOILING» баскычын (26) дагы бир жолу басыңыз, «КАЙНАТУУ-BOILING» индикатору (25) өчөт, термopot температурасын сактоо режимине кайтат.

- Сууну төгүңүз, ал үчүн « UNLOCK» (24) баскычын басып, суу берүү помпанын иштетүүсүн бошотуу зарыл, ал учурда жарык индикатор (24) « UNLOCK» күйөт.



Көңүл буруңуз! Суу төккөн учурда ысык суудан күйүк албас үчүн этият болуңуз.

Биринчи вариант:

- суу куюучу чоргосунун (4) астына ылайыктуу идишти, мисалы үчүн чыныны коюп, чынынын чекеси менен суу берүү баскычын (3) басыңыз.

Экинчи вариант:

- суу куюучу чоргосунун (4) астына ылайыктуу идишти коюп, суу берүү «КУЮУ-DISPENSE» (23) баскычын басыңыз.

Эскертүү: - сууну берүү күйгүзүлгөн индикатордо (24) « UNLOCK» гана аткарылат, эгерде сиз « UNLOCK» баскычын (24) басып алсаңыз жана эч кандай аракеттерди жасабасаңыз, бул учурда индикатор (24) 10 секунддан кийин өчөт.

- Термopotту өчүрүү үчүн тармактык шнурдун айрысын (16) розеткадан чыгарыңыз.

Эскертүү: - 48 сааттан кийин термopot күтүү режимине өтөт, ошондо (25) «КАЙНАТУУ-BOILING» индикатору бир аз үлпүлдөп турат, күтүү режиминен чыгуу үчүн башкаруу панелиндеги (5) ар кайсы баскычын басыңыз.

- Термopotтун капкагын (8) ачыңыз жана толук муздаганга чейин күтүңүз, капкагын (8) алыңыз (БИРИНЧИ ЖОЛУ ПАЙДАЛА-НУУНУН АЛДЫНДА пунктун кара.), андан суунун төгүп салыңыз, капкакты (8) ордуна орнотуңуз жана термopotту сактаганга алып салыңыз.

Өтө ысуудан коргоо

- Термopotту иштеткенде суунун деңгээли минималдуу белгисинен төмөн болуп калса, автоматтык термосактагыч иштейт,

КЫРГЫЗ

ошол учурда үн белгилери 20 секунданын ичинде чыгып, башкаруу панелинде (5) индикаторлор (20, 22, 23, 24, 25), отображаются символы «E2, E1» (19) үлпүлдөп турат. Ошол учурда электр розеткасынан шнурун сууруп чайнекти 20-30 мүнөткө чейин муздатып туруңуз, андан кийин термопотту кайрадан суу менен толтуруп күйгүзүңүз, шайман нормалдуу режиминде иштей берет.

ТАЗАЛОО ЖАНА КАМ КӨРҮҮ

- Термопотту тазалагандын алдында аны электр тармагынан суруп, сууну төгүп, термопотту муздатып алыңыз.
- Капкагың (8) чечүүнүн алдында аны бир аз ачып, капкакты (8) башкаруу панелдин (5) тарабына тартыңыз.
- Термопотту эңкейтип, калган сууну акырындык менен төгүңүз.
- Капкакты (8) бекитмеге (9) киргизиңиз, ал үчүн капкакты (8) кичирээк бурч менен коюп, капкакты (8) бекитмеге (9) орнотуңуз, термопотту колдонуунун алдында капкак (8) бекем бекитилгенин текшерип алыңыз.
- Термопоттун сырткы жагын жумушак, бир аз нымдуу чүпүрөк менен сүртүп, андан кийин кургатып сүртүңүз.
- Кирди кетируү үчүн нейтралдуу тазалоо каражаттарды колдонуп, металлдан жасалган щеткаларды жана абразивдүү каражаттарды же эриткичтерди колдонбоңуз.
- Электр шнурун жана термопотту сууга же башка ар кайсы суюктуктарга салбаңыз.
- Термопотту идиш жууган аспапка салбаңыз.

Термопоттун ички бетиндеги тактар

Суудагы кошундуулардын таасиринен металл колбанын ички бетинин өңү өзгөрүү мүмкүн.

- Тактарды лимон кычкылдыгын же ашкана сирке менен кетирсеңиз болот.
- Лимон кычкылдыгын же сиркенин даамын кетируү үчүн сууну кайнатып, төгүп алыңыз.
- Процедураны суунун жыты же даамы кеткенге чейин кайталаңыз.

Термопотту кебээрдөн тазалоо

- Металл колбасынын ички жагында пайда болгон кебээр ысытуу элементинин өтө ысытылышка жана анын бузулушуна алып келет. Чайнектин ичинде кебээр бар болгондо кайнатуу элементинин күйүп кетиши кейпилдик учуру болуп саналбайт.

- Кебээрди кетируү үчүн 2:1 пропорцифсында сирке менен аралашкан сууну «FULL» (15) деңгээлине чейин куюңуз.
- Электр шнурдун штекерин (16) термопоттун корпусундагы уясына (12), сайгычын (16) болсо розеткага сайыңыз.
- Термопот кайнатуу режиминде иштеп баштайт. Суу кайнап чыккандан кийин, тармактык шнурдун (16) сайгычын розеткадан чыгарып, термопотту сирке эритмеси менен бир түнгө калтырыңыз.
- Эртең менен сирке эритмесин төгүп, термопотту «FULL» белгисине чейин суу менен толтуруп, сууну кайнатып төгүп алыңыз.
- Кебээрди чыгаруу үчүн электр чайнектерге арналган атайын каражаттарды колдонсо болот, каражаттардын колдонмосун аткарыңыз.
- Зарыл болсо, термопотту тазалоо процедурасын бир нече жолу кайталаңыз.

САКТОО

- Термопотту көпкө чейин сактоого алып салуунун алдында аны электр тармагынан ажыратып, шайманды муздатып, сууну төгүп алыңыз.
- Термопотту тазалап алыңыз.
- Термопотту балдар жана жөндөмдүүлүгү чектелген адамдар жетпеген жерлерде сактаңыз.

ЖАБДЫКТЫН ЖЫЙЫНТЫГЫ

Термопот – 1 даана.

Электр шнуру - 1 даана.

Колдонмо – 1 даана.

ТЕХНИКАЛЫК МҮНӨЗДӨМӨСҮ

Кубаттандыруу чыңалуусу:

220-240 В ~ 50-60 Гц

Номиналдуу иштетүү

кубаттуулугу: 1200-1400 Вт

Суунун максималдуу көлөмү: 5,0 л

УТИЛИЗАЦИЯЛОО



Айлана чөйрөөнү коргоо максатында шайман менен азыктандыруучу элементтердин (эгерде топтомго кирсе) кызмат мөөнөтү бүткөндөн кийин турмуш-тиричилик калдыктары менен

бирге таштабаңыз, шайман менен азык-тандыруучу элементти андан ары утилизациялоо үчүн адистештирилген пункттарга бериңиз.

Шаймандарды утилизациялоодон пайда болгон калдыктарды милдеттүү түрдө чогултуп, андан соң белгиленген жолунда утилизациялоо зарыл.

Бул шайманды утилизациялоо жөнүндө кошумча маалымат алуу үчүн жергиликтүү өкмөткө, турмуш-тирчилик калдыктарды утилизациялоо кызматына же бул шайманды алган дүкөнгө кайрылыңыз.

Өңдүрүүчү шаймандардын жалпы иштөө принциптерине таасир этпеген дизайн, конструкциясын жана техникалык мүнөздөмөлөрүн алдын ала эскертпей өзгөртүү укугун сактайт,

ошол себептен колдонмо менен шаймандын маанилүү эмес айырмачылыктар болуу мүмкүн. Колдонуучу ушундай келишпегендиктерди тапса, ал жөнүндө info@vitek.ru электрондук почтасына жазып, шаймандын жаңырланган версиясын алса болот.

Шаймандын кызмат мөөнөтү – 3 жыл

Кепилдик

Кепилдик берүү шарттары тууралуу толук маалыматтар буюмду саткан сатуучудан алууга болот. Кепилдик шарттарына ылайык талап кылып сатылган товарга чек же дүмүрчөктү көрсөтүү керек.

EAC

GB

A production date of the item is indicated in the serial number on the technical data plate. A serial number is an eleven-unit number, with the first four figures indicating the production date. For example, serial number 0606xxxxxxx means that the item was manufactured in June (the sixth month) 2006.

RUS

Дата производства изделия указана в серийном номере на табличке с техническими данными. Серийный номер представляет собой одиннадцатизначное число, первые четыре цифры которого обозначают дату производства. Например, серийный номер 0606xxxxxxx означает, что изделие было произведено в июне (шестой месяц) 2006 года.

KZ

Бұйымның шығарылған мерзімі техникалық деректері бар кестедегі сериялық нөмірде көрсетілген. Сериялық нөмір он бір саннан тұрады, оның бірінші төрт саны шығару мерзімін білдіреді. Мысалы, сериялық нөмір 0606xxxxxxx болса, бұл бұйым 2006 жылдың маусым айында (алтыншы ай) жасалғанын білдіреді.

UA

Дата виробництва виробу вказана в серійному номері на табличці з технічними даними. Серійний номер представляє собою одинадцятизначне число, перші чотири цифри якого означають дату виробництва. Наприклад, серійний номер 0606xxxxxxx означає, що виріб був виготовлений в червні (шостий місяць) 2006 року.

KG

Буюм иштеп чыгарылган датасы сериялык номурунда техникалык маалыматтар жадыбалында көрсөтүлгөн. Сериялык номуру он бир орундуу сан болот, анын биринчи төрт саны өндүрүш датасын көрсөтөт. Мисалы, сериялык номуру 0606xxxxxxx болгон буюм 2006 жылдын июнинде (алтынчы айында) өндүрүлгөн.



ЗАПРЕЩЕНО УТИЛИЗИРОВАТЬ
С БЫТОВЫМ МУСОРОМ.
ОБРАТИТЕСЬ НА СООТВЕТСТВУЮЩИЙ
ПУНКТ ПЕРЕРАБОТКИ ЭЛЕКТРИЧЕСКОГО
И ЭЛЕКТРОННОГО ОБОРУДОВАНИЯ.