

ILIFE-A8

Робот-пылесос

Руководство пользователя

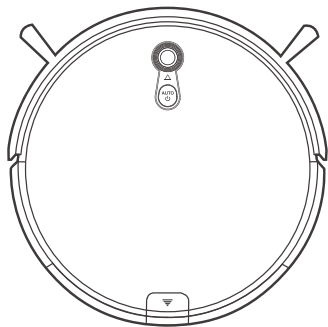

Посетите наш сайт, чтобы получить более
подробную информацию: www.iliferobot.com

ILIFE

Уважаемый покупатель,
Благодарим Вас за приобретение робота-пылесоса ILIFE A8!
Вы присоединились к миллионам людей, доверяющим уборку роботам - наиболее передовому способу уборки.

Пожалуйста, потратьте несколько минут на чтение данной инструкции, чтобы познакомиться с вашим роботом и узнать о наиболее эффективных способах его использования. В случае возникновения проблем свяжитесь с нашей службой поддержки или посетите наш сайт www.iliferobot.com для получения подробной информации.

Присоединяйтесь к нам на Facebook или Twitter, чтобы воспользоваться эксклюзивными преимуществами:
-Получайте поддержку касательно специфики вашего робота, включающую в себя ответы на часто задаваемые вопросы, советы по техническому обслуживанию, демонстрационные ролики, чат онлайн-поддержки и многое другое.
-Получайте новости о новых продуктах и другую полезную информацию. Будьте первым, кто узнает о наших новых роботах, эксклюзивных скидках и специальных предложениях.

Присоединяйтесь к нам на
Facebook: facebook.com/iliferobotics
Twitter: twitter.com/ILIFEROBOTICS

Наслаждайтесь непревзойденной чистотой каждый день вашей жизни!
С наилучшими пожеланиями,
ILIFE Innovation

Служба поддержки ILIFE

Телефон службы поддержки:

1-800-631-9676 (бесплатно для США и Канады)

+86-75521005927 (за пределами США и Канады)

Email: support@iliferobot.com

Важные советы



A8 содержит электронные компоненты. Не погружайте робота в жидкость и не брызгайте на него водой. Производите очистку исключительно сухой тканью.

Для эффективного использования

- Разместите зарядную док-станцию на свободном пространстве у стены. Не размещайте док-станцию рядом с дверью или лестницей.
- Перед использованием уберите с пола лишние предметы (провода, барные стулья и т.п.).
- Чтобы очистить поверхность с высокой концентрацией пыли, выберите режим MAX.

Для поддержания максимальной производительности

- Дважды в неделю снимайте основную (щетинную) щетку и очищайте ее направляющие, а также саму щетку с обеих сторон. (См. рис. 1)
- Дважды в неделю при помощи отвертки снимайте переднее колесо и очищайте ось и полость ниши колеса. (См. рис. 2)
- После каждой уборки удаляйте содержимое контейнера для пыли, а также очищайте щетинную щетку и фильтр. Ежемесячно заменяйте фильтр на новый.



Рисунок 1



Рисунок 2

Содержание

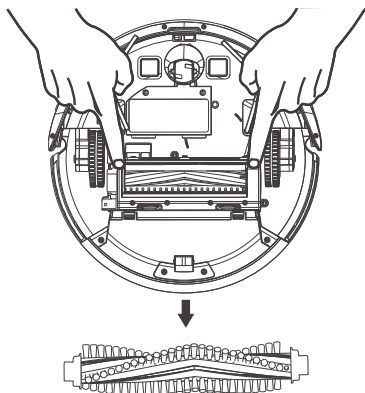
Инструкция по безопасности	4
Части продукции.....	6
Основной корпус и аксессуары	6
Конструкция робота.....	7
Панель управления.....	7
Зарядная станция	7
Емкость для мусора.....	8
Пульт управления.....	8
Использование.....	10
Предупреждения.....	10
Быстрый запуск.....	12
Режим уборки.....	14
Режим работы по расписанию.....	16
Регулярное обслуживание.....	18
Пылесборник и фильтр.....	18
Основная и боковые щетки.....	19
Другие элементы.....	19
Устранение неисправностей.....	21
Статус кнопки CLEAN.....	21
Устранение неисправностей.....	22
Технические характеристики.....	24

Инструкция по безопасности

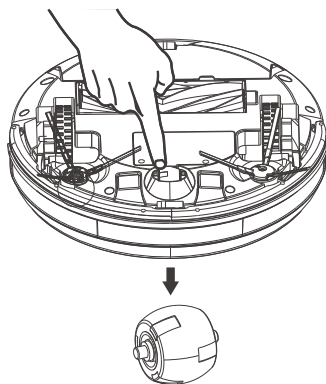
Перед использованием данного устройства прочтите инструкцию по безопасности и соблюдайте общепринятые меры предосторожности.

- Внимательно прочтите руководство перед использованием устройства.
- Сохраните данное руководство.
- Любые действия, не соответствующие описанным в этом руководстве, могут причинить вред человеку или данному устройству.

ВНИМАНИЕ

1. Только сертифицированный специалист может разбирать данное устройство. Пользователям запрещено разбирать и производить ремонт устройства.
2. Используйте только адаптер питания, поставляемый производителем. Использование неподходящего адаптера может привести к поражению током, возгоранию или повреждению устройства.
3. Не касайтесь кабеля питания, вилки или адаптера мокрыми руками.
4. Избегайте втягивания и защемления одежды или частей тела колесами робота.
5. Робот не должен находиться вблизи сигарет, зажигалок, спичек и других легковоспламеняющихся предметов.
6. При необходимости проводите очистку устройства после того, как завершится процесс зарядки.
7. Не перегибайте кабель питания и не подвергайте его воздействию тяжелых или острых предметов.
8. Этот робот-пылесос предназначен для использования только в помещении, не используйте его на открытом воздухе.
9. Не садитесь на данное устройство и не ставьте другие объекты сверху.
10. Не используйте данное устройство в мокрой или влажной обстановке (где присутствует любая жидкость).
11. Перед использованием уберите все хрупкие предметы (изделия из стекла, ткани, осветительные приборы и т.д.), а также предметы, которые могут запутаться в щетках или попасть во всасывающий канал (провода, одежда, бумага, занавески, шторы и т.д.).
12. Не ставьте устройство туда, откуда оно легко может упасть (столы, стулья и т.п.).
13. Отключайте устройство при транспортировке, или когда вы не пользуетесь им длительное время.
14. Перед использованием убедитесь, что адаптер питания правильно подключен к розетке. В противном случае батарея может быть повреждена.
15. Чтобы избежать опрокидывания робота-пылесоса, сообщите всем людям в доме о том, что он работает.

Инструкция по безопасности

16. Не включайте устройство, если контейнер для пыли заполнен.
17. Используйте устройство при температуре от -10° до 50°C.
18. Не пользуйтесь данным роботом при высокой температуре окружающей среды.
19. Аккумулятор необходимо извлечь из робота-пылесоса до его утилизации.
20. При извлечении аккумулятора робот-пылесос должен быть отсоединен от сети питания.
21. Аккумулятор необходимо утилизировать.
22. Используйте только заводской аккумулятор, не используйте не подходящий аккумулятор.



ПРИМЕЧАНИЕ: Робот-пылесосом не должен использоваться дети или люди с недостатком опыта или знания.

Части продукции

Основной корпус и аксессуары

№	Описание	Кол-во
1	Основной корпус	1
2	Зарядная станция	1
3	Пульт управления (без батареек)	1
4	Адаптер	1
5	Инструмент для очистки	1
6	Руководство пользователя	1
7	Дополнительная боковая щетка	2
8	Фильтр	1
9	Дополнительная основная щетка	1

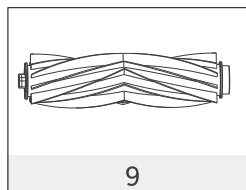
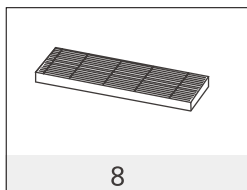
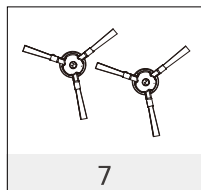
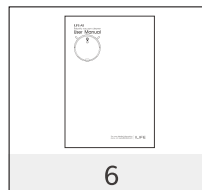
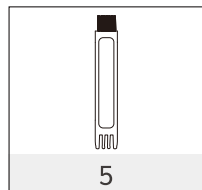
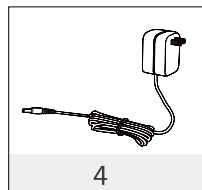
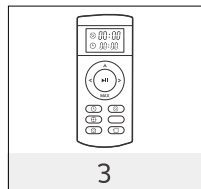
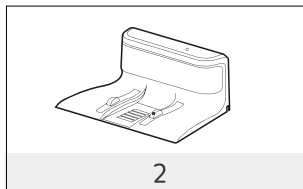
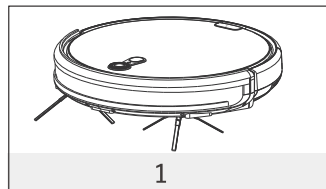

Части продукции

Конструкция робота

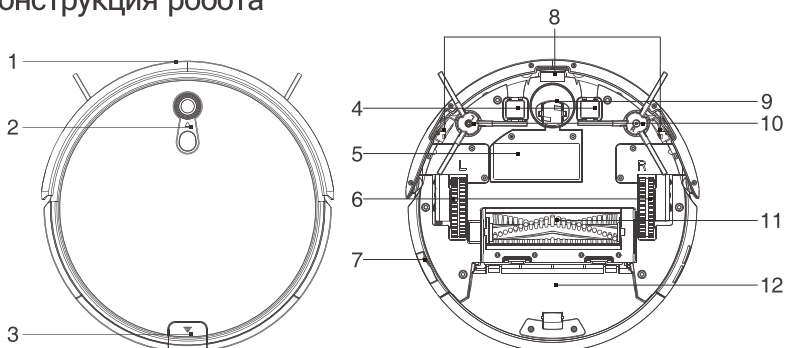

1. Бампер
2. Панель управления
3. Кнопка на пылесборник
4. Зарядный разъем

5. Крышка батареи
6. Боковые колеса
7. Выключатель
8. Боковые датчики

9. Переднее колесо
10. Боковые щетки
11. Основная щетка
12. Пылесборник

Панель управления

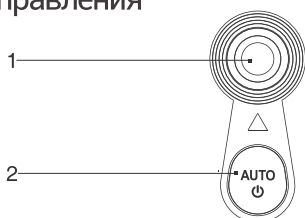

1. Датчик навигации
2. Кнопка (Старт или Пауза)

Зарядная станция

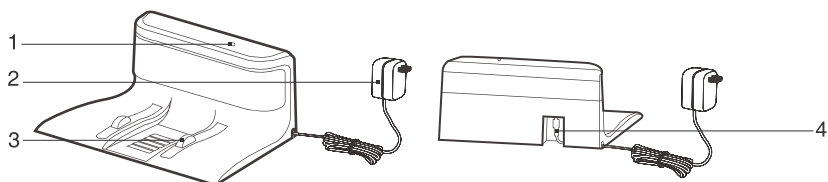

1. Сигнальный светодиод
2. Адаптер

3. Контакты питания
4. Разъем питания

Части продукции

Емкость для мусора

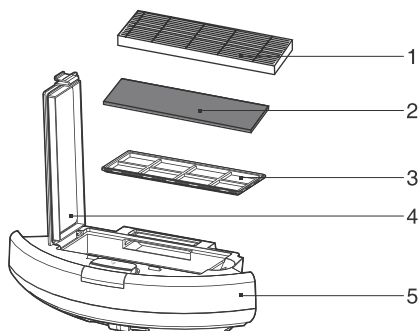

1. Фильтр
2. Губка
3. Первичный фильтр
4. Крышка
5. Пылесборник

Пульт управления

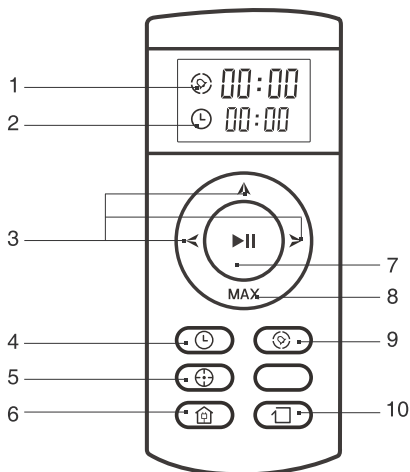

1. Время по расписанию
2. Текущее время
3. Кнопки направления
4. Кнопка установки времени
5. Кнопка режима работы по точкам
6. Кнопка самозарядки
7. Кнопка Очистить/Пауза
8. Кнопка MAX
- Нажмите на эту кнопку в режиме расписания или в режиме часов, чтобы уменьшить число
- Нажмите на эту кнопку во время очистки чтобы увеличить мощность пылесоса
9. Кнопка План/Расписание
10. Кнопка режима границ

1 "⏸" Кнопка Очистить/Пауза

- Нажмите на эту кнопку, чтобы начать уборку в выбранном режиме.
- Нажмите на эту кнопку, чтобы остановить робота во время уборки.
- Нажмите на эту кнопку, чтобы перейти из спящего режима в выбранный режим.

Части продукции

② Кнопки направления

A. " ▲ " кнопка:

- Нажмите на эту кнопку, чтобы увеличить число в режиме расписания или часов.
- Нажмите на эту кнопку, чтобы заставить робота двигаться вперед в выбранном режиме, робот остановится, если он столкнется с каким-либо объектом.

B. " MAX " кнопка:

- Нажмите на эту кнопку в режиме расписания или в режиме часов, чтобы уменьшить число.
- Нажмите на эту кнопку во время очистки чтобы увеличить мощность пылесоса.

C. " < " кнопка:

- Нажмите на эту кнопку чтобы переключиться с минут на часы в режиме расписания или в режиме часов.
- Нажмите на эту кнопку, чтобы робот повернул налево.

D. " > " кнопка:

- Нажмите на эту кнопку чтобы переключиться с минут на часы в режиме расписания или в режиме часов.
- Нажмите на эту кнопку, чтобы робот повернул направо.

③ " 🕒 " кнопка План/Расписание

- Нажмите на эту кнопку чтобы перейти из выбранного режима в режим работы по расписанию.
- Нажмите на эту кнопку чтобы подтвердить расписание в режиме работы по расписанию.

④ " ⌚ " Кнопка настройки часов/текущего времени

- Нажмите на эту кнопку чтобы перейти из выбранного режима в режим настройки часов.
- Нажмите на эту кнопку чтобы подтвердить изменение времени в режиме настройки часов.

⑤ " ⬇️ " Кнопка режима работы по точкам

Нажмите на эту кнопку чтобы робот начал уборку по точкам.

⑥ " 🏠 " Кнопка самозарядки

Нажмите на эту кнопку чтобы робот начал самозарядку на базе.

⑦ " 📏 " Кнопка режима границ

Нажмите на эту кнопку чтобы робот начал уборку вдоль стен.

⑧ " 🕒 " Текущее время Показывает текущее время.

⑨ " 🕒 " Время по расписанию Показывает время по расписанию.

Примечание:

1. Установите 2 батарейки AAA в пульт управления.
2. Доставляйте батарейки из пульта управления если он не используется продолжительное время.

Использование

1. Предупреждения

Поскольку расположение предметов в комнате может меняться, робот может учиться в процессе первой уборки. Чтобы получить лучшие результаты уборки, мы рекомендуем использовать его ежедневно, а также убирать препятствия перед уборкой.

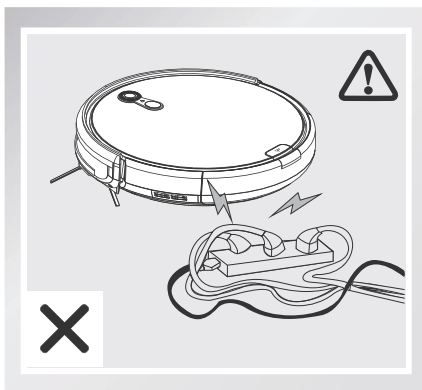

Робот может наткнуться на разные вещи, которые лежат на полу, такие как провода, пожалуйста уберите их перед использованием.

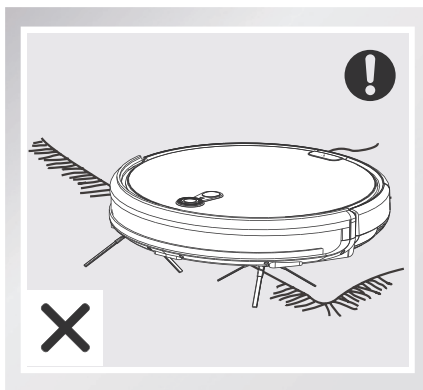

Не используйте на ковровом покрытии функцию влажной уборки. Если в доме есть ковер, пожалуйста, уберите края ковра.

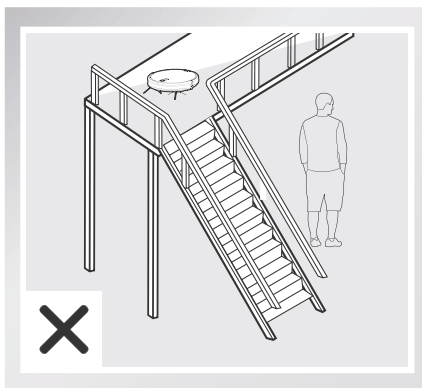

Когда машина очищает второй этаж, убедитесь в том, что никто не стоит снизу, чтобы предотвратить повреждения от падающих предметов.

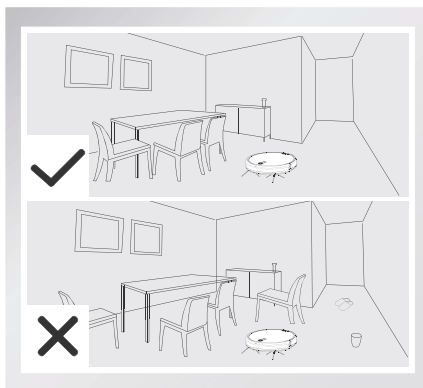



Чтобы предотвратить остановку робота во время уборки, аккуратно расположите такие предметы мебели, как стулья, тогда после уборки дом будет как новый.

Использование

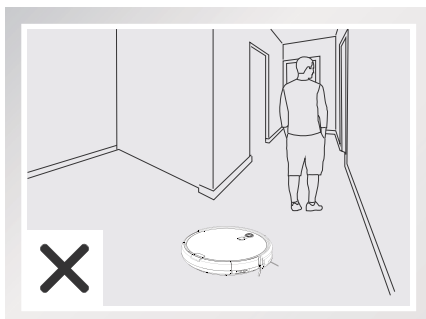
Чтобы не споткнуться о робота, не размещайте его в узких проходах, таких как входы и коридоры.



Если работа прекратится более чем на 10 минут, робот остановится и перейдет в режим ожидания. Чтобы снова использовать его, сначала нажмите на кнопку  на роботе или кнопку  на пульте управления.

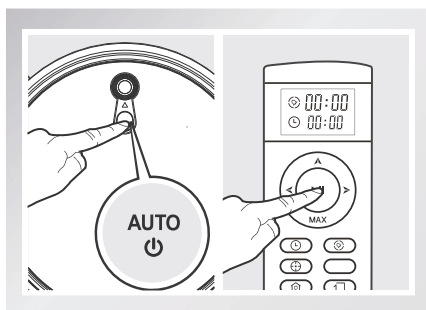

Использование

2. Быстрый запуск

1 Подготовка зарядной станции

- Установите зарядную станцию, подключите адаптер.
- Разместите зарядную станцию у стены и уберите препятствия на расстоянии 1 метра с обеих сторон и около 2 метров спереди.
- Подключите адаптер к источнику питания.

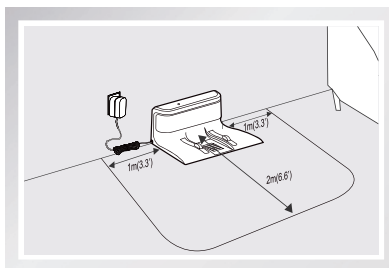
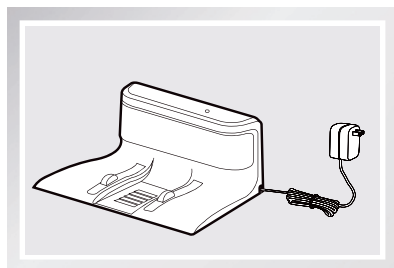

2 Включите выключатель

- Включите выключатель на боку. Положение "I" включает робота, "O" выключает робота.

* Рекомендуется не выключать робот после завершения работы и держать его заряженным для удобства следующей уборки.

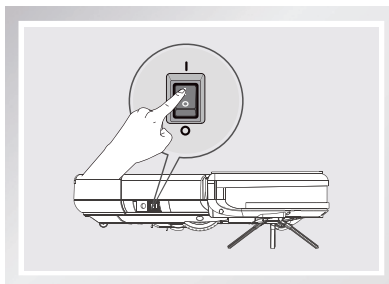

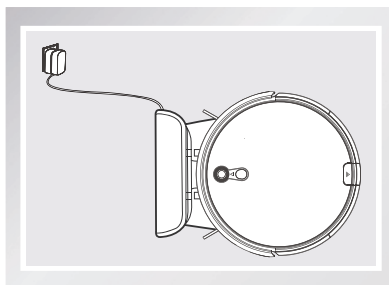

3 Поместите робота на зарядную станцию, обратите внимание на расположение контактов.

* Если кнопка мигает оранжевым, значит идет зарядка. Если кнопка горит зеленым цветом, зарядка завершена. При первом использовании пожалуйста заряжайте робот в течение 4 часов.





Использование

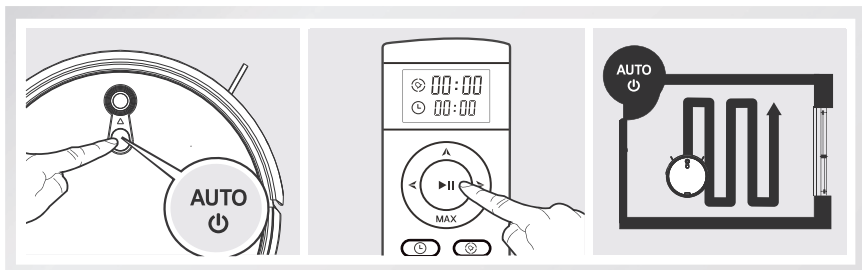

4 Начало уборки

- Быстро нажмите на кнопку  на основном корпусе или кнопку  на пульте управления. Если кнопка  постоянно горит зеленым цветом, то робот запускается в автоматическом режиме уборки.





- * Перед началом чистки убедитесь, что кнопка  мигает зеленым цветом и робот готов к работе. Если робот находится в спящем режиме, сначала быстро нажмите на кнопку  на основном корпусе или кнопку  на пульте управления. Если вы хотите выбрать другой режим уборки, обратитесь к разделу Режим уборки на следующей странице.

5 Остановка работы

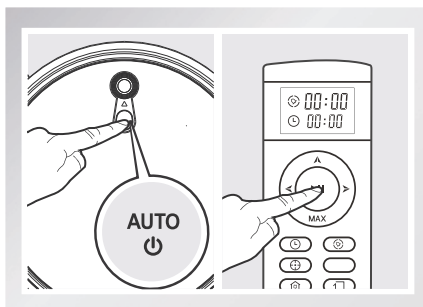
- Когда робот осуществляет уборку, нажмите на кнопку  на основном корпусе или кнопку  на пульте управления, чтобы поставить робота на паузу.





- * Если пауза превышает 10 минут, робот засыпает. Если робот находится в спящем режиме, сначала быстро нажмите на кнопку  на основном корпусе или кнопку  на пульте управления.
- * После того, как робот перейдет в режим ожидания, можно установить новый путь в уже очищенной зоне или новую зону уборки.

Использование

3. Режим уборки

Модель A8 предлагает несколько режимов уборки для эффективно уборки вашего дома. Вы можете выбрать любой режим с помощью пульта управления.

- * Если робот переключить из режима AUTO в другой режим и обратно, робот может выбрать новый путь в уже очищенной области или очищать новую область.
- * Перед запуском режима очистки сначала проверьте, что кнопка  на роботе горит зеленым цветом, это означает, что робот ожидает команды. Если робот находится в спящем режиме, сначала быстро нажмите на кнопку  на основном корпусе или кнопку  на пульте управления.

1 Режим AUTO

- Наиболее распространенный режим уборки по умолчанию. Продукт начнет уборку по зигзагообразному маршруту и автоматически распознает области, которые были пропущены, робот интеллектуально очищает эти области.

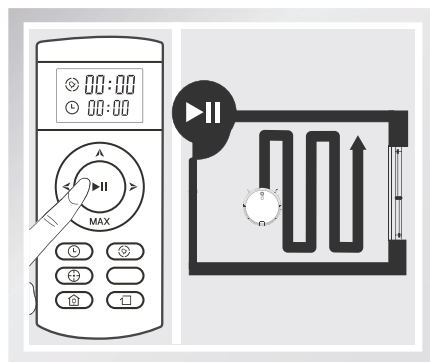

- * Если пользователь перемещает робот вручную или с помощью пульта управления, то робот должен будет восстановить маршруты для очищенных участков и области, которые необходимо очистить. Чтобы обеспечить эффективную очистку, пожалуйста, не перемещайте робот, позволяйте ему работать самостоятельно.
- * Робот иногда может перестать двигаться во время очистки, в это время он определяет область, которая не была очищена, или рассчитывает маршрут. Пожалуйста, подождите.

Использование

2 Режим по точкам

- Этот режим используется для очистки небольшой выбранной области с высокой мощностью пылесоса. Робот будет двигаться по спирали и возвратится в начало маршрута после завершения работы.

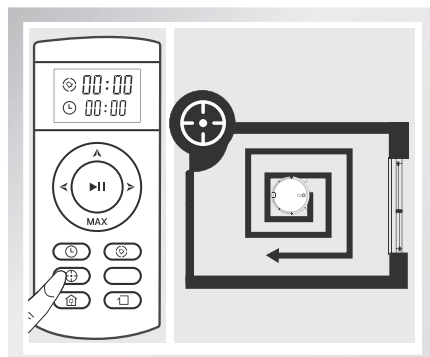

3 Режим MAX

- Режим MAX увеличивает мощность пылесоса, обычно он используется для очистки сильнозагрязненных областей. Нажмите на кнопку MAX два раза для возврата в нормальный режим.

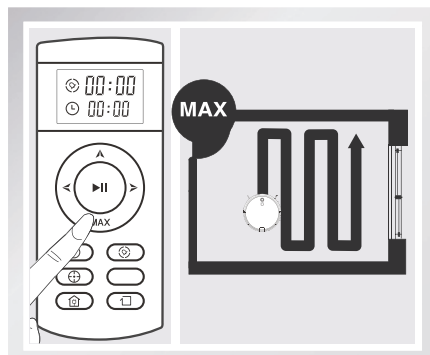

4 Режим самозарядки

- Во время уборки A8 вернется на зарядную станцию если уровень батареи станет низким.

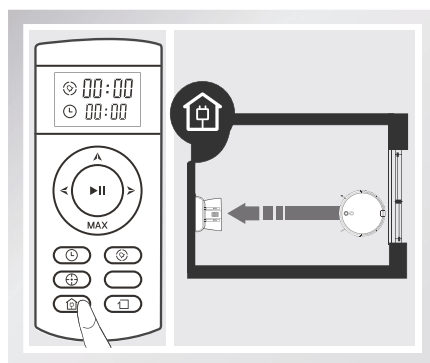

* Нажмите кнопку  на пульте управления чтобы робот вернулся на зарядную станцию.



Использование



4. Режим работы по расписанию

Сделайте расписание уборки для A8, он будет автоматически работать каждый день в определенное время, даже если никого не будет дома.

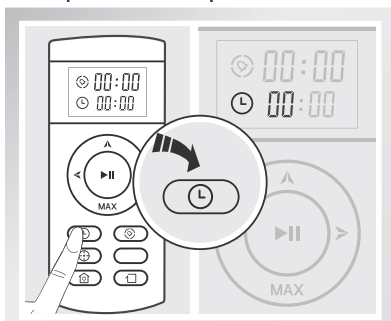

Перед запуском режима очистки сначала проверьте, что кнопка  на роботе горит зеленым цветом, это означает, что робот ожидает команды. Если робот находится в спящем режиме, сначала быстро нажмите на кнопку  на основном корпусе или кнопку  на пульте управления.

- 1** Настройте часы на пульте управления, чтобы они показывали правильное время

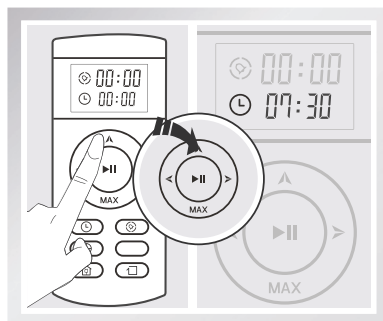

После короткого нажатия на кнопку , на экране пульта управления загорится значок  и мигающий индикатор часов .



Установите часы и минуты с помощью кнопки . Для переключения между часами и минутами используйте кнопки  > .

После завершения установки времени нажмите на кнопку , чтобы сохранить текущее время. Если вы услышите звуковой сигнал, значит время успешно установлено.

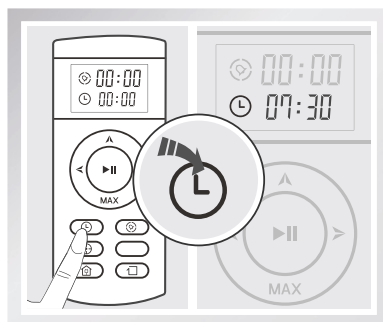

Использование

2 Установка расписания

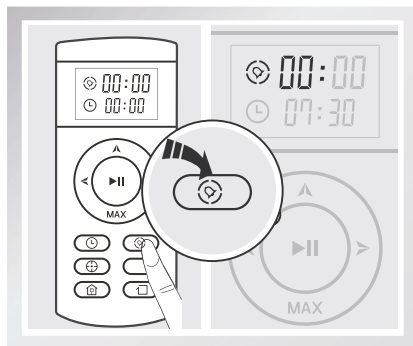

Нажмите на кнопку  и замигает индикатор часов **00:00** на пульте управления.

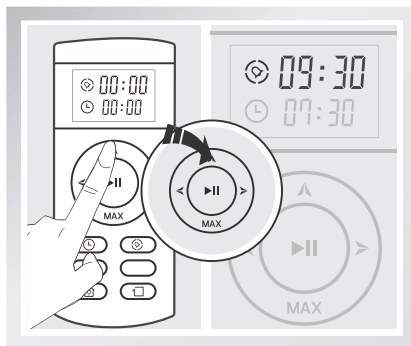

Используйте кнопки направления чтобы установить правильное время.

После завершения настройки времени работы по расписанию нажмите на кнопку  для сохранения. Если вы услышите звуковой сигнал, значит время успешно установлено. Робот будет делать уборку автоматически каждый день в назначенное время.

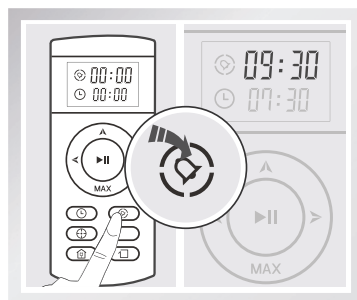

3 Отмена работы по расписанию

Установите время расписания на экране 00:00 чтобы отключить работу по расписанию. Если вы отключите выключатель на работе, настройки PLAN будут немедленно сброшены.

- * При установке текущего времени и расписания, все операции подтверждаются звуковым сигналом. Если звукового сигнала нет, значит значение установлено неправильно.
- * При замене батареек пульта управления установите текущее время и расписание.

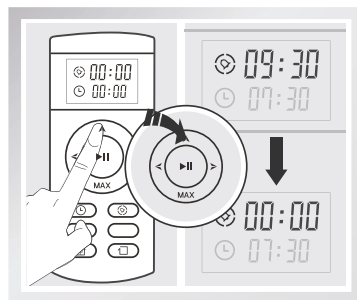

Регулярное обслуживание

* Выключите робота перед обслуживанием.

1. Пылесборник и фильтр

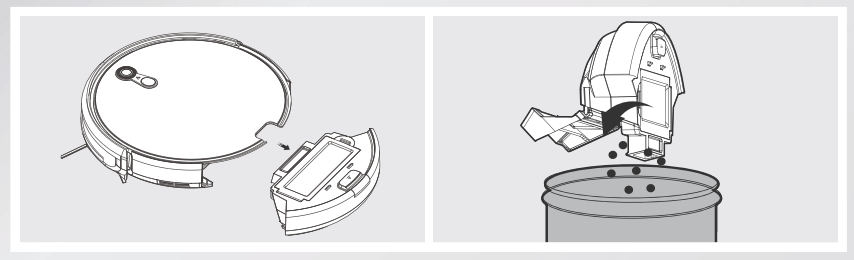

Достаньте пылесборник, нажав на кнопку, затем очистите ее.

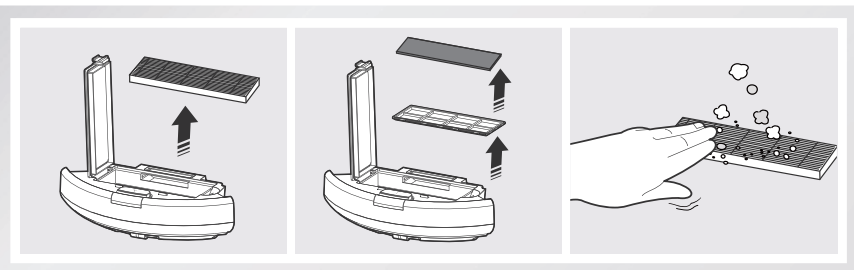

Достаньте элементы фильтра и очистите их.
Не мойте высокоэффективный фильтр.

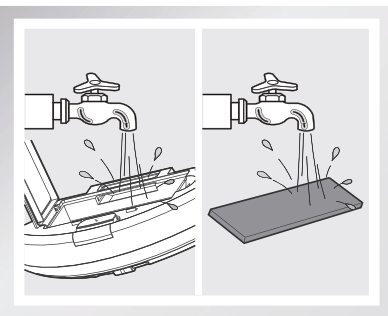

Помойте пылесборник и первичный фильтр.

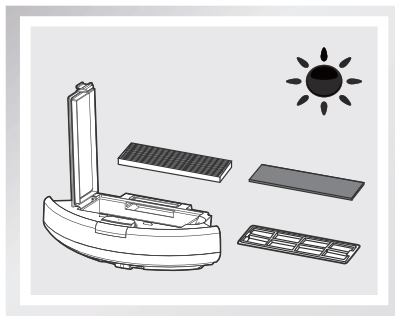

Просушите пылесборник и фильтры.
Они должны быть сухими.

Регулярное обслуживание

2. Основная и боковые щетки

1>. Очистка основной щетки

Откройте крышку и достаньте основную щетку. Затем очистите волосы с щетки с помощью специальной расчески из комплекта.

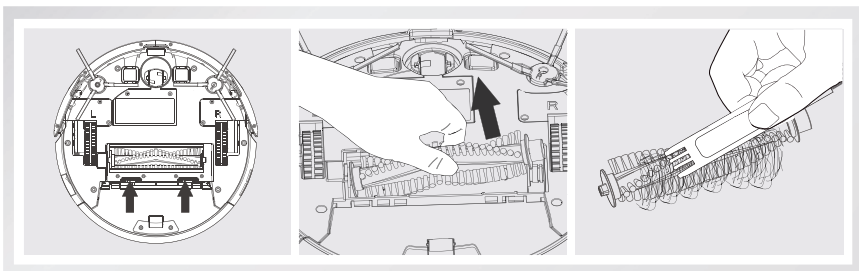

2>. Очистка боковых щеток

Отвинтите боковые щетки, очистите пыль и волосы, убедитесь в том, что боковые щетки могут свободно вращаться.

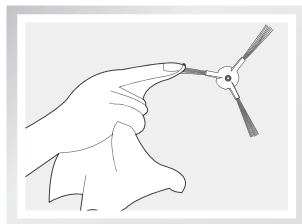

3. Другие элементы

1>. Очистка боковых датчиков

Чтобы сохранить их работоспособность, пожалуйста регулярно очищайте боковые датчики.

2>. Очистка оптического датчика

Регулярно очищайте оптический датчик сухой тканью для эффективной навигации.

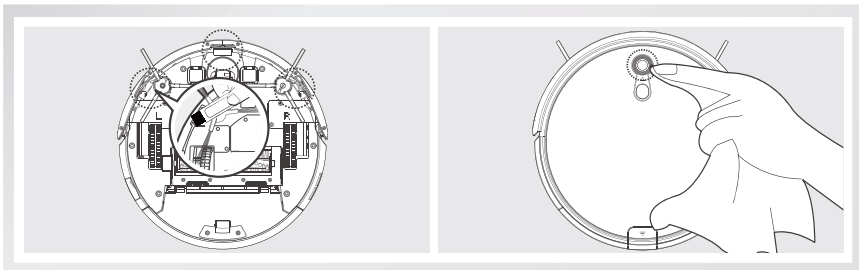

Регулярное обслуживание

3>. Очистка зарядных контактов

Очистите зарядные контакты на зарядной станции и на днище робота с помощью сухой ткани.

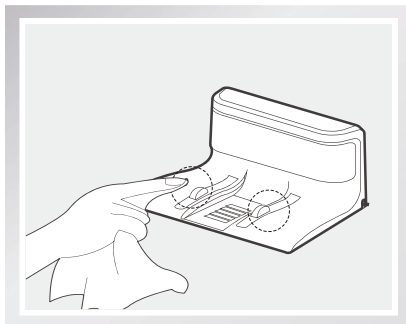
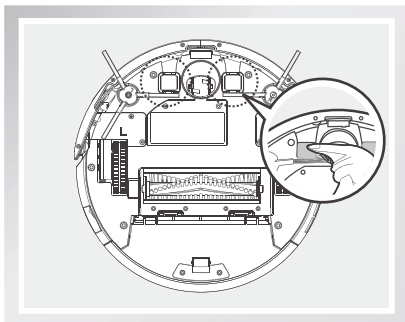

4>. Очистка переднего колеса

Когда в корпусе переднего колеса есть мусор, это снизит эффективность уборки, пожалуйста, очистите его следующим способом:

- (1) Вытяните колесо вертикально, очистите колесо, держатель и корпус колеса.

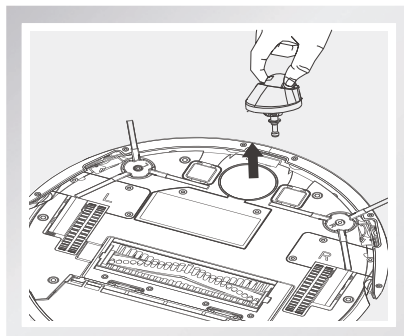

Устранение неисправностей

Статус кнопки CLEAN

Статус работы	Цвет огней
Зарядка	Мигают оранжевые огни
Зарядка завершена	Все огни погашены
В выбранном режиме	Мигают зеленые огни
Ошибка работы	Красные огни горят постоянно
Низкий заряд батареи	Оранжевые огни горят постоянно
В режиме уборки	Зеленые огни горят постоянно

Устранение неисправностей

Устранение неисправностей

Если у вас появилась проблема, указанная ниже, пожалуйста, следуйте инструкциям по ее решению.

№	Проблема	Возможная причина	Что делать
1	Робот не может зарядиться	Нет соединения контактов для зарядки	Убедитесь, что есть соединение контактов для зарядки на зарядной станции и основном корпусе.
		Зарядная станция выключена, а выключатель на основном корпусе уже включен, поэтому батарея полностью разряжена.	Рекомендуем держать робот заряженным, когда он не работает, чтобы вы могли сразу запустить его для следующего задания.
		Батарея в состоянии полной разрядки.	Активируйте батарею. Вручную поставьте робота на зарядную станцию, заряжайте его в течение 3 минут и уберите. Повторите три раза и заряжайте в течение 3-5 часов как обычно.
2	При уборке возникла проблема	Основной корпус зацепился за электрический провод, занавеску, разбросанную по полу, или намотал край ковра.	Если робот не может справиться сам, посмотрите в руководстве код голосовой подсказки.
3	Уборка не завершена, но робот переключился в режим зарядки.	Робот определил, что заканчивается заряд батареи, он автоматически заряжается.	Зарядите робот.

Устранение неисправностей

№	Проблема	Возможная причина	Что делать
4	Робот не начал автоматическую уборку по расписанию.	В какой-то момент выключатель на роботе был переключен в положение "0" (выключен). Робот не может работать по расписанию, если он выключен.	Установите выключатель на роботе был переключен в положение "1" (включен) и повторно установите расписание.
		В роботе кончился заряд батареи.	Если у робота кончился заряд батареи и в этот момент он не был на зарядной станции, расписание сбросится, установите расписание.
		Части робота забиты или заблокированы мусором.	Выключите робот, очистите емкость для мусора, переверните робот и очистите каждую часть.
5	Пульт управления не работает (дальность действия 5 метров)	Разрядились батарейки в пульте управления	Поменяйте и правильно установите новые батарейки.
		На роботе выключен переключатель или кончился заряд батареи.	Убедитесь в том, что на роботе включен переключатель и робот полностью заряжен.
		Инфракрасный передатчик на пульте или приемник на роботе загрязнился, поэтому сигналы не передаются.	Очистите сухой тканью инфракрасный передатчик на пульте или приемник на роботе
		Есть помехи от другого устройства, которое генерирует инфракрасные сигналы рядом с пультом.	Не используйте инфракрасные устройства рядом с пультом управления.

Технические характеристики

Модель	A8		
Напряжение, В	14.4 ===	Мощность, Вт	22
Зарядная станция			
Напряжение, В	19 ===	Ток, А	0.6
Модель пульта управления: RC2004			
Напряжение, В	3 ===		
Модель адаптера: GSCU0600S019V12E			
Вход: 100-240V ~0.5A Max 50/60Hz		Выход: 19V=== 0.6A	
Батарея		Литий-ионная 2600 мАч	

Классификация	Параметр	Значение
Механическая	Диаметр	310 мм
	Высота	72 мм
	Масса	2,75 кг
Уборка	Пылесборник	0,3 л
	Тип зарядки	Автоматическая/ручная
	Режимы уборки	Авто, по точкам, по границам, ежедневное расписание
	Время зарядки	<300 мин
	Время уборки	до 90 мин
Тип кнопки на корпусе		Механическая кнопка

Примечание: Температура хранения этого устройства от -20 до 60 °С. Когда вы устанавливаете время или расписание, робот издаст звуковое подтверждение. Если робот не издал звуковой сигнал, изменение настроек не произошло.

Служба поддержки ILIFE

Телефон службы поддержки:

1-800-631-9676 (бесплатно для США и Канады)
+86-75521005927 (за пределами США и Канады)

Email: support@iliferobot.com

Сайт: www.iliferobot.com