



Кондиционер

Руководство пользователя

AR**TSHY*** / AR**TSHZ***

- Благодарим вас за приобретение кондиционера Samsung.
- Перед началом эксплуатации устройства внимательно прочтите это руководство пользователя и сохраните его для дальнейшего использования.



SAMSUNG





Содержание

Информация по технике безопасности	4
Информация по технике безопасности	4
Краткий обзор устройства	11
Обзор внутреннего блока	11
Дисплей	11
Обзор пульта дистанционного управления	12
Замена батареек в пульте дистанционного управления	12
Использование пульта дистанционного управления	13
Выбор режима работы	13
Настройка температуры • Управление скоростью вентилятора •	14
Регулировка направления потока воздуха	
Интеллектуальные функции	15
Режимы работы	15
Режим Auto • Режим Cool	15
Режим Dry • Режим Fan	16
Режим Heat • Автоматическое размораживание	17
Различные интеллектуальные функции	18
Функция Fast	18
Функция Quiet • Функция Veer	19
Функция подсветки дисплея	20
Энергосберегающие функции	21
Функция Eco	21
Функция включения и выключения по таймеру	22
Функция good'sleep	23





Очистка и техническое обслуживание	24
Расписание	24
Очистка	25
Приложение	29
Устранение неисправностей	29
Установка и обслуживание	31
Приложение	32



Правильная утилизация изделия
(Использованное электрическое и электронное оборудование)

(Действительно для стран, использующих систему раздельного сбора отходов)

Наличие данного значка показывает, что изделие и его электронные аксессуары (например, зарядное устройство, гарнитура, кабель USB) по окончании их срока службы нельзя утилизировать вместе с другими бытовыми отходами. Во избежание нанесения вреда окружающей среде и здоровью людей при неконтролируемой утилизации, а также для обеспечения возможности переработки для повторного использования, утилизируйте изделие и его электронные аксессуары отдельно от прочих отходов.

Сведения о месте и способе утилизации изделия в соответствии с нормами природоохранного законодательства можно получить у продавца или в соответствующей государственной организации.

Бизнес-пользователи должны обратиться к своему поставщику и ознакомиться с условиями договора купли-продажи. Запрещается утилизировать изделие и его электронные аксессуары вместе с другими производственными отходами.



Правильная утилизация аккумуляторов

Наличие этого символа на аккумуляторе, на его упаковке или в сопроводительной документации указывает на то, что по окончании срока службы изделие не должно выбрасываться с другими бытовыми отходами. Наличие обозначений химических элементов Hg, Cd и Pb означает, что аккумулятор содержит ртуть, кадмий или свинец, количество которых превышает эталонный уровень, определенный в Директиве ЕС 2006/66.



Информация по технике безопасности



ПРЕДУПРЕЖДЕНИЕ: Прочтите данное руководство

Перед установкой, эксплуатацией или техническим обслуживанием этого устройства прочтите и следуйте указаниям по технике безопасности и инструкциям. Неправильная установка, эксплуатация или техническое обслуживание этого устройства может привести к смерти, серьезной травме или порче имущества. Храните эти инструкции вместе с устройством. Содержание данного руководства может быть изменено. Последняя версия доступна на сайте www.samsung.com.

Поскольку в руководстве по эксплуатации приведены инструкции к разным моделям, характеристики вашего кондиционера могут незначительно отличаться от описанных в данном документе. Если у вас есть какие-либо вопросы, обратитесь в сервисную службу или посетите сайт www.samsung.com.

Предупреждения и примечания

Следующие предупреждения и примечания используются в данном руководстве, чтобы обратить внимание на сообщения безопасности и важную выделенную информацию:



ПРЕДУПРЕЖДЕНИЕ

Источники опасности или опасные действия, которые могут привести к серьезной травме или смерти.



ВНИМАНИЕ

Источники опасности или опасные действия, которые могут привести к незначительной травме или повреждению имущества.



ВНИМАНИЕ!

Информация, представляющая особый интерес



ПРИМЕЧАНИЕ

Дополнительная информация, которая может оказаться полезной



Внимательно прочитайте инструкцию по установке и руководство пользователя.



Внимательно прочитайте инструкцию по установке и руководство пользователя.

ОБЩАЯ ИНФОРМАЦИЯ

Данное устройство не предназначено для использования лицами (в том числе детьми) с ограниченными физическими, сенсорными или умственными возможностями либо не обладающими необходимым опытом и знаниями кроме случаев, когда данные лица действуют под надзором или в соответствии с инструкциями по использованию устройства, предоставленными лицом, ответственным за их безопасность. Необходимо следить за тем, чтобы дети не играли с кондиционером.

УСТАНОВКА



ПРЕДУПРЕЖДЕНИЕ

Вставьте вилку шнура питания в настенную розетку, характеристики которой соответствует или превышает характеристики изделия, указанные в спецификации, и используйте эту розетку только для этого устройства. Кроме того, не пользуйтесь удлинителем шнура питания.

- Использование удлинителя может привести к поражению электрическим током или возгоранию.
- Не пользуйтесь электрическим трансформатором. Это может привести к поражению электрическим током или возгоранию.
- Несоответствие напряжения/частоты/характеристик тока номинальным значениям может привести к возгоранию.

Установка данного устройства должна выполняться квалифицированным специалистом или сервисной компанией.

- Несоблюдение этого требования может привести к поражению электрическим током, пожару, взрыву, поломке изделия или травме, а также утрате гарантии на установленное устройство.

Установите переключатель изоляции рядом с кондиционером (но не на его панели) и автоматическим выключателем для кондиционера.

- Несоблюдение этого требования может привести к поражению электрическим током или пожару.



Информация по технике безопасности

Надежно закрепите наружный блок таким образом, чтобы его электрическая часть была защищена от воздействий погоды.

- Несоблюдение этого требования может привести к поражению электрическим током, пожару, взрыву или неисправности устройства.

Не устанавливайте этот прибор вблизи обогревателя или горючих материалов. Не устанавливайте этот прибор во влажном, загрязненном маслом или запыленном помещении, в местах попадания прямых солнечных лучей и воды (капель дождя). Не устанавливайте изделие в таких местах, где возможна утечка газа.

- Это может привести к поражению электрическим током или возгоранию.

Никогда не устанавливайте наружный блок там, где он может упасть, например на высокой наружной стене.

- Падение наружного блока может привести к травме, смерти или порче имущества.

Данный прибор должен быть должным образом заземлен. Не подключайте заземление к газовым трубам, пластиковым водопроводным трубам или телефонным линиям.

- Несоблюдение этого требования может привести к поражению электрическим током, возгоранию и взрыву.
- Никогда не используйте для подключения не заземленную розетку.



ВНИМАНИЕ

Установите прибор на ровном и прочном основании, которое может выдерживать его вес.

- Несоблюдение этого требования может привести к аномальной вибрации, шуму или к неправильной работе прибора.

Правильно закрепите сливной шланг, чтобы обеспечить нормальный слив воды.

- Несоблюдение этого требования может привести к переливу воды и порче имущества. Не допускайте увеличения длины сливного шланга, т. к. в будущем это может вызвать появление неприятных запахов.

При установке наружного блока убедитесь в том, что сливной шланг присоединен и обеспечивает нормальный слив воды.

- Вода, которая создается при обогреве в наружном блоке, может перелиться через край и привести к порче имущества. Например, в зимний период упавший кусок льда может привести к травме, смерти или порче имущества.

Не устанавливайте изделие в месте, где требуется термо-гигростат (например, в серверной комнате, в машинном отделении, в компьютерном зале и т.д.)

- Эти места не обеспечивают гарантированное условие работы продукта, поэтому в этих местах производительность может быть низкой.



ПОДКЛЮЧЕНИЕ К ЭЛЕКТРОСЕТИ



ПРЕДУПРЕЖДЕНИЕ

При повреждении автоматического выключателя свяжитесь с ближайшим сервисным центром.

Не тяните и не допускайте сильного загибания шнура питания. Не перекручивайте и не завязывайте шнур питания узлом. Не вешайте шнур питания на металлические предметы, не помещайте на него тяжелые предметы, не помещайте между двумя объектами, а также не заталкивайте шнур питания в свободное пространство за кондиционером.

- Это может привести к поражению электрическим током или возгоранию.

Если шнур питания поврежден, его замену во избежание опасных ситуаций должен выполнять производитель, специалист сервисного центра или специалист, обладающий необходимой квалификацией.



ВНИМАНИЕ

Если вы не планируете использовать кондиционер в течение длительного времени или во время грозы, отключите электропитание с помощью автоматического выключателя.

- Несоблюдение этого требования может привести к поражению электрическим током или пожару.

ИНФОРМАЦИЯ ДЛЯ ПОЛЬЗОВАТЕЛЯ



ПРЕДУПРЕЖДЕНИЕ

Если устройство было залито водой, обратитесь в ближайший сервисный центр.

- Несоблюдение этого требования может привести к поражению электрическим током или пожару.

Если устройство издает странные звуки, если появился запах горения или дым, выключите устройство от электросети и немедленно и свяжитесь с ближайшим сервисным центром.

- Несоблюдение этого требования может привести к поражению электрическим током или пожару.

В случае обнаружения утечки газа (например, пропана, сжиженного нефтяного газа и т. д.) немедленно проветрите помещение, не прикасаясь к вилке питания. Не прикасайтесь к устройству или к шнуру питания.

- Не используйте обдувочный вентилятор.
- Любая искра может стать причиной взрыва или возгорания.



Информация по технике безопасности

Чтобы повторно установить кондиционер обратитесь в ближайший сервисный центр.

- Несоблюдение этого требования может привести к протеканию воды, поражению электрическим током или возгоранию.
- Для данного изделия не предусмотрена курьерская доставка. Если вы хотите установить устройство в другом месте, вам придется оплатить дополнительные расходы на установку.
- Обязательно свяжитесь с ближайшим сервисным центром, в особенности, если вы хотите установить кондиционер в каком-либо необычном месте, например в промышленной зоне или рядом с морем, где он будет находиться под воздействием морской соли в воздухе.

Не дотрагивайтесь до автоматического выключателя мокрыми руками.

- Это может привести к поражению электрическим током.

Не выключайте еще работающий кондиционер с помощью автоматического выключателя.

- Выключение кондиционера и повторное его включение с помощью автоматического выключателя может стать причиной возникновения искры и привести к поражению электрическим током или возгоранию.

После распаковки кондиционера храните все упаковочные материалы в недоступном для детей месте, так как упаковочные материалы могут оказаться опасными для детей.

- Если ребенок наденет на свою голову упаковочный пакет, то это может привести к удушью.

Не всовывайте пальцы или какие-либо предметы в выпускное отверстие кондиционера в то время, когда он работает.

- Это может привести к поражению электрическим током или ожогам.

Не вставляйте пальцы или какие-либо предметы в отверстия для забора или выпуска воздуха в кондиционере.

- Будьте особенно внимательны и не допускайте того, чтобы дети травмировали себя, всовывая свои пальцы в изделие.

Не стучите по кондиционеру и не тяните его, прилагая чрезмерную силу.

- Это может привести к возгоранию, травме или к неисправностям в работе изделия.

Не размещайте вблизи наружного блока никаких предметов, которые могут позволить детям взбираться на это устройство.

- Это может нанести детям серьезную травму.

Не включайте этот кондиционер на длительный период в плохо проветриваемых помещениях или рядом с немощными людьми.

- Поскольку может возникнуть опасность в связи с недостатком кислорода, открывайте окно по крайней мере один раз в час.

Если в устройство попало какое-либо постороннее вещество, например вода, отключите питание, а затем свяжитесь с ближайшим сервисным центром.

- Несоблюдение этого требования может привести к поражению электрическим током или пожару.

Не пытайтесь ремонтировать, разбирать или переделывать устройство самостоятельно.

- Не пользуйтесь любыми предохранителями (например медной или стальной проволокой и т. п.), кроме стандартных.
- Несоблюдение этого требования может привести к поражению электрическим током, пожару, неисправности устройства или травме.

**ВНИМАНИЕ**

Не размещайте никаких предметов или устройств под внутренним блоком.

- Просачивание воды из внутреннего блока может привести к возгоранию или порче имущества.

Не реже одного раза в год проверяйте крепость и целостность рамы для установки наружного блока.

- Несоблюдение этого требования может привести к травме, смерти и порче имущества.

Во избежание травм, убедитесь, что вы изменили направления лопастей горизонтального потока воздуха после остановки движений лопасти вертикального потока воздуха. (В случае регулировки воздушного потока в горизонтальной плоскости вручную)

Не устанавливайте устройство на судне или в транспортном средстве (например, в трейлере).

- Наличие соли, вибрации или других факторов окружающей среды может привести к неисправности устройства, поражению электрическим током или пожару.

Не становитесь сверху на кондиционер и не ставьте на него любые предметы (например белье, зажженные свечи, зажженные сигареты, блюда, химикаты, металлические предметы и т. д.).

- Это может привести к поражению электрическим током, возгоранию, неполадкам в работе устройства, травмам.

Во время работы не дотрагивайтесь до кондиционера мокрыми руками.

- Это может привести к поражению электрическим током.

Не разбрызгивайте летучие вещества, например инсектициды, на поверхность кондиционера.

- Помимо вреда для людей, несоблюдение этого требования также может привести к поражению электрическим током, пожару или неисправности устройства.

Не пейте воду из кондиционера.

- Эта вода может быть опасной для здоровья.

Запрещается стучать, трясти, бросать и пытаться разобрать пульт дистанционного управления.

При замене батареек в пульте дистанционного управления держите их в местах, недоступных для детей.

- Если ребенок проглотил батарейки, немедленно обратитесь к врачу.

При замене батареек в пульте дистанционного управления будьте внимательны и не допускайте попадания жидкости из батарейки на кожу.

- Жидкость из батарейки опасна для здоровья.



Информация по технике безопасности

Не касайтесь трубок, подсоединенных к кондиционеру.

- Это может привести к получению ожогов или травмам.

Не используйте кондиционер для хранения точного оборудования, еды, животных, растений, косметики или любых других необычных для данной техники целей.

- Это может привести к порче имущества.

Не допускайте, чтобы люди, животные и растения долго находились на пути движения потока воздуха из кондиционера.

- Это может нанести им вред.

ДЛЯ ПРОВЕДЕНИЯ ОЧИСТКИ



ПРЕДУПРЕЖДЕНИЕ

Не очищайте данное устройство, распыляя воду прямо на него. Не используйте для очистки бензин, растворитель или алкоголь.

- Это может привести к изменению цвета или формы, повреждению, поражению электрическим током.

Перед чисткой или техническим обслуживанием необходимо отключить питание и подождать, пока вентилятор остановится.

- Несоблюдение этого требования может привести к поражению электрическим током или пожару.



ВНИМАНИЕ

Будьте осторожны при очистке внешней поверхности теплообменника внешнего блока, поскольку он имеет острые грани.

- Эти работы должны проводиться квалифицированным специалистом. Обратитесь к монтажной организации или сервисный центр.

Не чистите внутреннюю часть кондиционера самостоятельно.

- Чтобы очистить внутреннюю часть устройства, обратитесь в ближайший сервисный центр.
- Описание очистки фильтра приведено в разделе «Очистка».
- Несоблюдение этого требования может привести к порче имущества, поражению электрическим током или пожару.
- Убедитесь в предотвращении любых повреждений от острых краев поверхности при работе с теплообменником.



Обзор внутреннего блока

Внешний вид настоящего продукта может незначительно отличаться от изображения, показанного ниже.

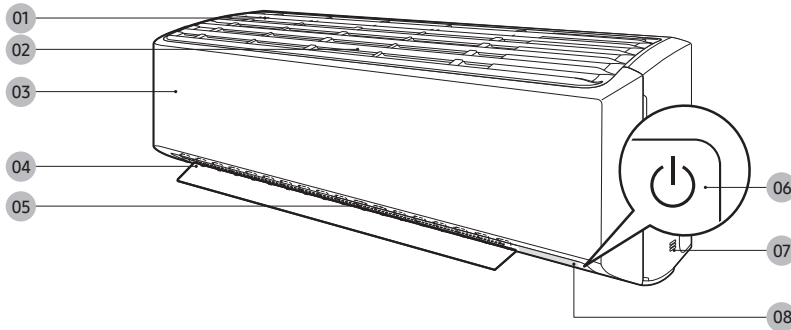

- 01 Воздухозаборное отверстие
- 02 Воздушный фильтр
- 03 Передняя панель
- 04 Впускное отверстие (верхнее и нижнее)
- 05 Впускное отверстие (левое и правое)
- 06 Кнопка питания/приемник пульта дистанционного управления
- 07 Датчик комнатной температуры
- 08 Дисплей

Краткий обзор устройства

Дисплей

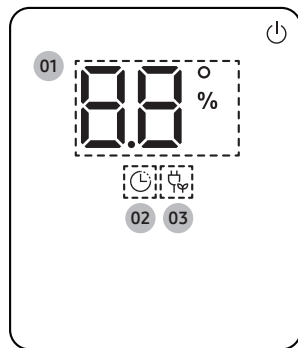

- 01 Индикатор температуры (числовой)
Индикатор сброса фильтра (CF)
Индикатор автоматической очистки (C I)
Индикатор размораживания (dF)
- 02 Индикатор таймера
Индикатор good'sleep
- 03 Индикатор Eco





Обзор пульта дистанционного управления

Большинство инструкций в данном руководстве предоставлены на основе использования пульта дистанционного управления.

Информация по технике безопасности

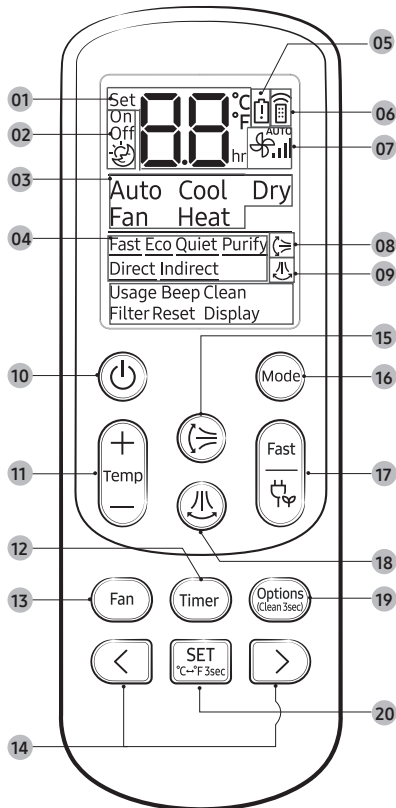

- 01 Индикатор установки температуры
- 02 Индикатор опции таймера
- 03 Индикатор режима работы
- 04 Индикатор функций
- 05 Индикатор разрядки батареи
- 06 Индикатор передачи
- 07 Индикатор скорости вентилятора
- 08 Индикатор вертикального направления воздуха
- 09 Индикатор горизонтального направления воздуха
- 10 Кнопка включения питания
- 11 Кнопка выбора температуры
- 12 Кнопка Timer
- 13 Кнопка выбора скорости вентилятора
- 14 Кнопка направления / кнопка выбора
- 15 Кнопка вертикального направления воздуха
- 16 Кнопка Mode
- 17 Кнопка Fast/Eco
- 18 Кнопка горизонтального направления воздуха
- Функция направления потока воздуха в горизонтальной плоскости недоступна для этой модели. Горизонтальное направление воздушного потока может быть отрегулировано вручную.
- 19 Кнопка Options/Clean
- 20 Кнопка SET/ Кнопка выбора единиц отображения температур (°C↔°F)

ПРИМЕЧАНИЕ

- Даже в случае, если функции Purify, (Горизонтальное направление воздуха), Direct, Indirect и Usage появляются на дисплее пульта дистанционного управления, они недоступны для этой модели.

Замена батареек в пульте дистанционного управления

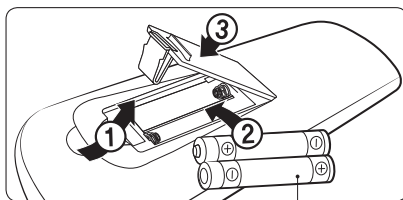

Две батарейки, тип AAA, 1,5 В



Использование пульта дистанционного управления

Использовать кондиционер очень просто: выберите режим, а затем установите температуру, скорость вентилятора и направление воздушного потока.



Выбор режима работы

Вы можете изменить текущий режим на Auto, Cool, Dry, Fan и Heat посредством нажатия кнопки  (Режим).

ПРИМЕЧАНИЕ

Режимы Cool, Dry и Heat можно использовать в следующих условиях.

Режим	Cool	Dry	Heat
Температура в помещении	От 16 °C до 32 °C	От 18 °C до 32 °C	27 °C или менее
Наружная температура	От 16 °C до 46 °C (*09/12*****)	От 16 °C до 46 °C (*09/12*****)	-10 °C до 24 °C ¹⁾ (*09/12*****)
	От -10 °C до 46 °C (*18/24*****)	От -10 °C до 46 °C (*18/24*****)	-15 °C до 24 °C ²⁾ (*18/24*****)
Влажность в помещении	Относительная влажность 80 % или менее ³⁾	-	-

¹⁾ При падении температуры наружного воздуха до -10 °C нагревательная способность может понизиться вплоть до 60-70 % от указанной.

²⁾ При падении температуры наружного воздуха до -15 °C нагревательная способность может понизиться вплоть до 60-70 % от указанной.

³⁾ Если кондиционер длительный период времени работает в режиме Cool в условиях высокой влажности, может возникнуть конденсация.

Вы можете переключаться между показаниями Цельсия и Фаренгейта на пульте дистанционного управления.



▶ **Нажмите и удерживайте кнопку в течение 3 или более секунд.**

ПРИМЕЧАНИЕ

- Индикация температуры на внутреннем блоке не переключается.
- Данная функция выключается при замене батарей пульта дистанционного управления. В этом случае запустите функцию повторно.

Использование пульта дистанционного управления

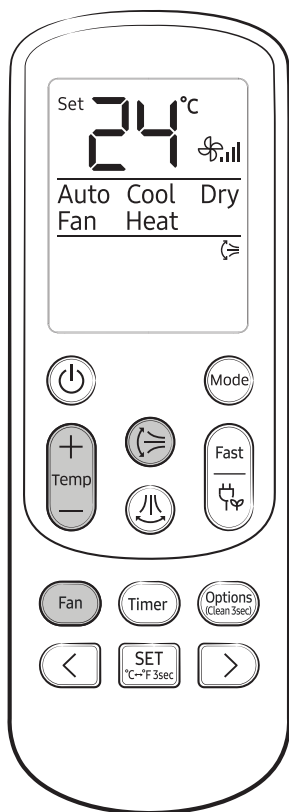







Настройка температуры

Температура в каждом режиме регулируется нажатием кнопки  (Температура):

Режим	Управление температурой
Auto/Cool/Heat	Регулировка на 1 °C между 16 °C до 30 °C.
Dry	Регулировка на 1 °C между 18 °C до 30 °C.
Fan	Температура не регулируется.

Управление скоростью вентилятора

В каждом режиме можно выбрать одну из перечисленных скоростей вентилятора:

Режим	Доступные скорости вентилятора
Auto/Dry	 (авто)
Cool/Fan/Heat	 (Авто),  (Низк.),  (Сред.),  (Выс.),  (Турбо)

Регулировка направления потока воздуха

Воздушный поток поддерживается в постоянном направлении, если остановить движение вертикальных лопаток воздушного потока.

При работе ► 

ПРИМЕЧАНИЕ

- При регулировке лопатки вертикального воздушного потока вручную, она может не закрыться полностью при выключении кондиционера.
- Всегда используйте пульт дистанционного управления для регулировки лопаток воздушного потока. Не двигайте лопатки вручную. Это может привести к их неправильной работе.
- Направление вертикального потока воздуха можно контролировать в режиме Cool при работе функции good'sleep.



Режимы работы

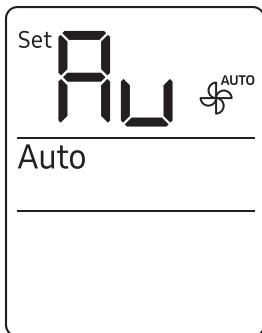

Режим Auto

Используйте режим Auto для автоматического достижения необходимой температуры при помощи функций интенсивного охлаждения или нагревания. При уменьшении разницы между комнатной и заданной температурой кондиционер начинает управлять скоростью вентилятора и направлением воздушного потока.

 ►  ► Выберите Auto.

ПРИМЕЧАНИЕ

- Когда температура в помещении выше заданной температуры, кондиционер автоматически производит холодный воздух.
- Когда температура в помещении ниже заданной температуры, кондиционер автоматически производит теплый воздух.

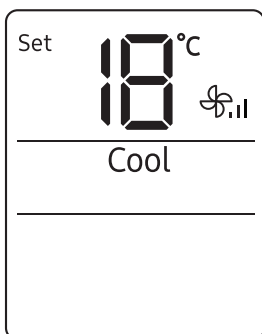

Режим Cool

Режим Cool используется для охлаждения помещения в жаркую погоду.

 ►  ► Выберите Cool.

ПРИМЕЧАНИЕ

- Для максимального комфорта разница температуры внутри помещения и снаружи не должна превышать 5 °C.
- После выбора режима Cool выберите необходимую функцию, температуру и скорость вентилятора.
 - Для быстрого охлаждения установите более низкую температуру и более высокую скорость вентилятора.
 - Для экономии электроэнергии установите более высокую температуру и более низкую скорость вентилятора.
 - Когда температура воздуха в помещении приблизится к заданной, электродвигатель компрессора снизит скорость работы в целях энергосбережения.





Режимы работы

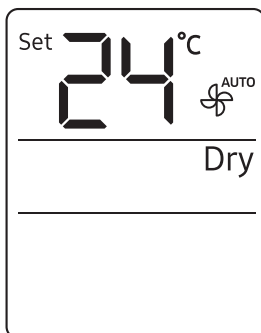

Режим Dry

Режим Dry используется в дождливую или влажную погоду.



ПРИМЕЧАНИЕ

- Подходящий диапазон заданной температуры для работы в режиме осушения — от 24 до 26 °C. Если текущий уровень влажности кажется высоким, установите заданную температуру на низкое значение.
- Режим Dry нельзя использовать для нагрева. Режим Dry предназначен для создания слегка охлаждающего эффекта.

Режим Fan

Используйте режим Fan, чтобы кондиционер работал как напольный вентилятор, обеспечивая естественный ветер без нагрева или охлаждения



ПРИМЕЧАНИЕ

- Если кондиционер не будет использоваться длительный период времени, включите режим Fan на 3-4 часа для того, чтобы высушить внутренние компоненты.
- Наружный блок не работает в режиме Fan. Это нормально и не является неисправностью кондиционера.



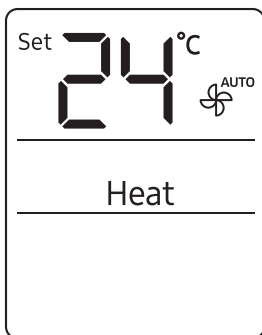

Режим Heat

Режим Heat используется для обогрева помещения.



ПРИМЕЧАНИЕ

- При начальном нагревании кондиционера вентилятор может не работать в течении 3-5 минут, чтобы избежать резких выбросов холодного воздуха.
- Если кондиционер нагревает воздух недостаточно, рекомендуется использовать дополнительное обогревательное устройство в комбинации с кондиционером.

Автоматическое размораживание

При низкой температуре снаружи и высокой влажности на наружном теплообменнике может образоваться иней, что может привести к снижению эффективности нагрева. Если в таких условиях включен режим Heat, кондиционер включит функцию размораживания на 5-12 минут для удаления инея с наружного теплообменника.

ПРИМЕЧАНИЕ

- Во время работы функции размораживания на дисплее внутреннего блока появляется индикатор  (Размораживание), из внешнего блока идет пар, кондиционер перемещает лопатки воздушного потока в самое нижнее положение для предотвращения выхода холодного воздуха из внутреннего блока.
- При работе функции размораживания вы не сможете выбирать другие функции с помощью пульта дистанционного управления.





Различные интеллектуальные функции

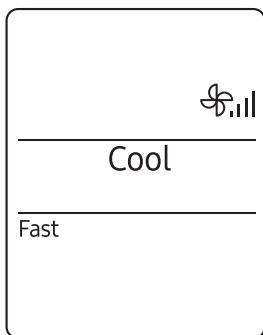

Функция Fast

Используйте функцию Fast для быстрого охлаждения или обогрева помещения. Эта функция является в кондиционере самой мощной функцией охлаждения или обогрева. Можно выбрать данную функцию как в режиме Cool, так и в режиме Heat.

В режиме Cool или Heat ► 

ПРИМЕЧАНИЕ

- Вы можете изменить направление воздушного потока, но вы не можете изменить заданную температуру и скорость вентилятора.
- При выборе функции Fast в режиме Heat, вы не сможете увеличить скорость вентилятора в течении 3-5 минут, пока устройство не нагреется.
- Выбор функции Fast отменяет действие функций Eco, good'sleep и Quiet.
- Вы также можете запустить функцию Fast из меню Options:

В режиме Cool или Heat ►  ►   ►

Выберите Fast. ► 



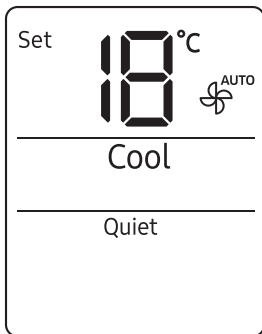

Функция Quiet

Функция Quiet используется для снижения уровня шума при работе устройства. Можно выбрать данную функцию как в режиме Cool, так и в режиме Heat.

В режиме Cool или Heat ► ► ►

Выберите Quiet. ►

ПРИМЕЧАНИЕ

- Заданную температуру и направление воздушного потока можно менять, но невозможно изменить скорость вентилятора.
- Выбор функции Quiet отменяет действие функций Eco, good'sleep и Fast.

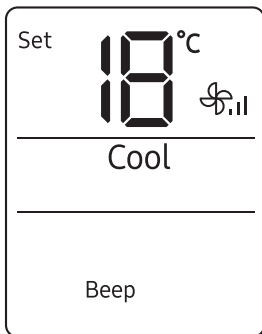

Функция Beep

Используйте функцию Beep, чтобы включить или выключить звуковой сигнал, который раздается при нажатии кнопки на пульте дистанционного управления.

► ► Выберите Beep. ►





Различные интеллектуальные функции

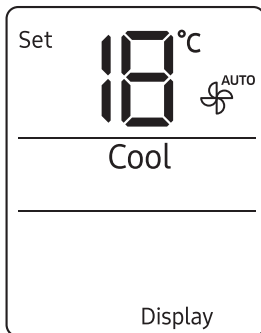

Функция подсветки дисплея

Используйте функцию подсветки дисплея, чтобы включить или выключить подсветку дисплея внутреннего блока.



ПРИМЕЧАНИЕ

- Если изменить текущий режим или функцию во время работы функции подсветки Display, подсветка дисплея включится на 5 секунд, а затем снова выключится.
- Чтобы отключить функцию подсветки Display, выполните вышеописанную операцию либо выключите и снова включите устройство.



Энергосберегающие функции

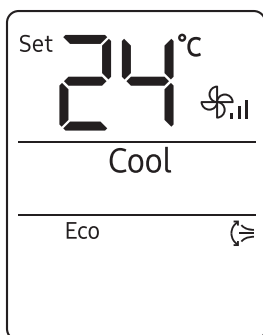

Функция Eсо

Функция Eсо используется для снижения уровня потребления электроэнергии, сохраняя при этом холод или тепло в помещении. Можно выбрать данную функцию как в режиме Cool, так и в режиме Heat.

В режиме Cool или Heat ►

ПРИМЕЧАНИЕ

- При запуске функции Eсо на пульте дистанционного управления на несколько секунд появится шаблон и запустится вертикальное направление воздуха.
- Заданную температуру, направление воздушного потока и скорость вентилятора можно менять.
- При включенной функции Eсо допускаются следующие значения заданных температур:

Режим	Минимальная заданная температура	Максимальная заданная температура
Cool	24 °C	30 °C
Heat	16 °C	30 °C

- Если при изменении заданная температура выходит за пределы допустимого диапазона для текущего режима, заданная температура автоматически сбрасывается до допустимых пределов.
- Функция направления воздуха продолжает работать после выключения функции Eсо. Используйте кнопку (Вертикального направления воздуха), чтобы выключить эту функцию.
- Выбор функции Eсо отменяет действие функций good'sleep, Fast и Quiet.
- Вы также можете запустить функцию Eсо из меню Options:

В режиме Cool или Heat ► ► ►

Выберите Eсо. ►



Энергосберегающие функции

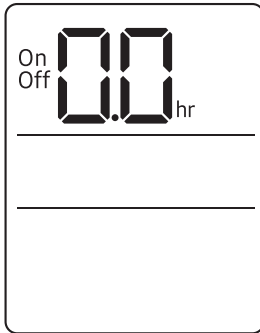

Функция включения и выключения по таймеру

Используйте функцию включения / выключения по таймеру, чтобы включить или выключить кондиционер по истечении установленного периода времени. Планирование периодов времени включения или выключения кондиционера позволяет использовать кондиционер экономично.



▶ Выберите On или Off ▶



(Установка периода времени.) ▶



ПРИМЕЧАНИЕ

- Для отмены функции включения и выключения по таймеру установите значение периода времени на 0,0.
- После запуска функции включения / выключения по таймеру на дисплее внутреннего блока отобразится индикатор (Таймер).
- Можно установить период времени в диапазоне от 0,5 часов до 24 часов.
- Невозможно задать одно и то же время для обеих функций.

Комбинация функций включения и выключения по таймеру

<p>При выключенном кондиционере</p>	<p>Пример: Значение включения по таймеру: 3 часа, значение выключения по таймеру: 5 часов</p> <p>Кондиционер включится через 3 часа с момента последнего нажатия кнопки (УСТАНОВКА) для запуска функции включения и выключения по таймеру, работает в течении 2 часов, а затем снова выключается.</p>
<p>При включенном кондиционере</p>	<p>Пример: Значение включения по таймеру: 3 часа, значение выключения по таймеру: 1 час</p> <p>Кондиционер отключится через 1 час с момента последнего нажатия кнопки (УСТАНОВКА) для запуска функции включения и выключения по таймеру, работает в течении 2 часов, а затем снова включается.</p>



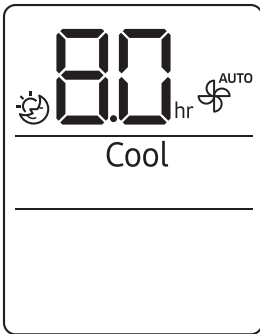





Функция good'sleep

Используйте функцию good'sleep в целях энергосбережения, пока вы спите. Можно выбрать данную функцию как в режиме Cool , так и в режиме Heat.

В режиме Cool или Heat ►  (Выберите ) ►

  (Установка периода времени.) ► 

ПРИМЕЧАНИЕ

- Для отмены функции good'sleep установите значение периода времени на 0,0.
- После запуска функции good'sleep на дисплее внутреннего блока отобразится  индикатор (Таймер).
- Можно установить период времени в диапазоне от 0,5 часов до 24 часов.
- При включенной функции good'sleep рекомендуются следующие заданные температуры:

Режим	Рекомендуемая заданная температура	Оптимальная заданная температура
Cool	25 °C до 27 °C	26 °C
Heat	21 °C до 23 °C	22 °C

- Выбор функции good'sleep отменяет действие функций Eco, Fast и Quiet.



Расписание

Задача	Периодичность	Кем выполняется	Инструкция
Запуск функции автоматической очистки	По мере необходимости	Владелец	"Функция автоматической очистки" оп на стр. 25.
Очистка фильтра.	Раз в две недели	Владелец	"Очистка фильтра" оп на стр. 28.
Очистка корпуса внутреннего блока.	По мере необходимости	Владелец	"Очистка наружной поверхности внутреннего блока" оп на стр. 27.
Очистка корпуса наружного блока.	Не реже одного раза в год	Владелец	"Очистка теплообменника внутреннего блока" оп на стр. 27.
Замена батареек в пульте дистанционного управления	По мере необходимости	Владелец	"Замена батареек в пульте дистанционного управления" оп на стр. 12.
Нанесение антикоррозийного вещества на наружный блок (Только в случае установки рядом с соленой водой, напр. вблизи океана)	Не реже одного раза в год	Квалифицированный технический специалист	Обратитесь в сервисную службу.
Очистка внутренней поверхности наружного и внутренних блоков.	Раз в год	Квалифицированный технический специалист	Обратитесь в сервисную службу.
Проверка блоков, электрических соединений, труб для хладагента и защиты.	Раз в год	Квалифицированный технический специалист	Обратитесь в сервисную службу.

Очистка и техническое обслуживание

Очистка

Функция автоматической очистки

Используйте функцию автоматической очистки при появлении неприятного запаха из внутреннего блока.

Включение функции автоматической очистки

Для включения автоматической очистки нажмите и удерживайте кнопку  (Параметры) не менее 3 секунд.

Дисплей внутреннего блока показывает:

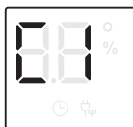

Автоматическая очистка запускается непосредственно после выключения кондиционера. Когда кондиционер работает, функция автоматической очистки включается сразу же после выключения кондиционера

ПРИМЕЧАНИЕ

- Вы также можете включить функцию автоматической очистки из меню Options:



- При выборе функции автоматической очистки она будет включаться каждый раз при выключении кондиционера.
- Автоматическая очистка занимает от 10 до 30 минут в зависимости от сухости внутри кондиционера. Дисплей внутреннего блока показывает ход выполнения очистки от 1% до 99%.
- Если вы запустите другую функцию в процессе выполнения функции автоматической очистки, автоматическая очистка приостанавливается и возобновляет работу после остановки другой функции.
- После завершения автоматической очистки кондиционер выключается.



Очистка

Отмена автоматической очистки

Для отмены функции автоматической очистки в процессе ее выполнения следуйте процедуре, описанной ниже:

 ► Нажмите и удерживайте кнопку в течение 3 или более секунд.

или

 ►   ► Выберите Clean. ► 

ПРИМЕЧАНИЕ

- Отмена автоматической очистки не выключает эту функцию.

Выключение автоматической очистки

Для выключения автоматической очистки в процессе работы кондиционера или при его отключении следуйте процедуре, описанной ниже:

 ►   ► Выберите Clean. ► 



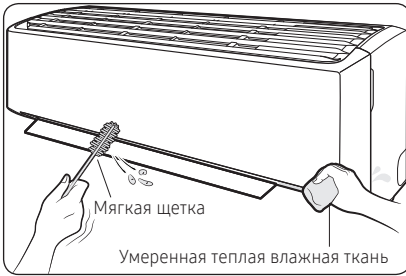

Очистка наружной поверхности внутреннего блока

- 1 Выключите кондиционер и подождите, пока вентилятор не остановится.
- 2 Отключите источник питания.
- 3 Используйте мягкую щетку или умеренно-теплую влажную ткань для очистки наружной поверхности.



ПРЕДУПРЕЖДЕНИЕ

- Не очищайте данное устройство, распыляя воду прямо на него. Попадание воды в блок может привести к поражению электрическим током или возгоранию, которые могут стать причиной смерти, серьезной травмы или порчи имущества:



ВНИМАНИЕ

- Не используйте щелочные моющие средства для очистки дисплея внутреннего блока.
- Не используйте серную, соляную кислоту или органические растворители (например растворитель краски, керосин, ацетон, бензин или спирт) для очистки поверхностей.

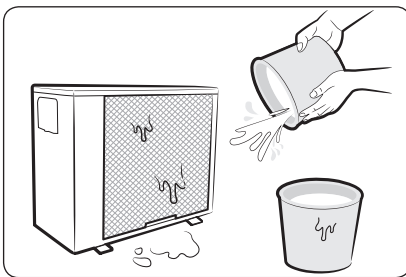

Очистка теплообменника внутреннего блока

- 1 Выключите кондиционер и подождите, пока вентилятор не остановится.
- 2 Отключите источник питания.
- 3 Распылите воду на теплообменник, чтобы убрать пыль и прочие загрязнения.



ВНИМАНИЕ

- Не используйте серную, соляную кислоту или органические растворители (например растворитель краски, керосин, ацетон, бензин или спирт) для очистки поверхностей.
- Если необходимо проверить или очистить внутреннюю часть теплообменника наружного блока, обратитесь в местный сервисный центр.





Очистка

Очистка фильтра

Очищайте воздушный фильтр каждые две недели или при появлении  (напоминание об очистке фильтра) на дисплее внутреннего блока. Периодичность очистки может меняться в зависимости от использования и условий окружающей среды.

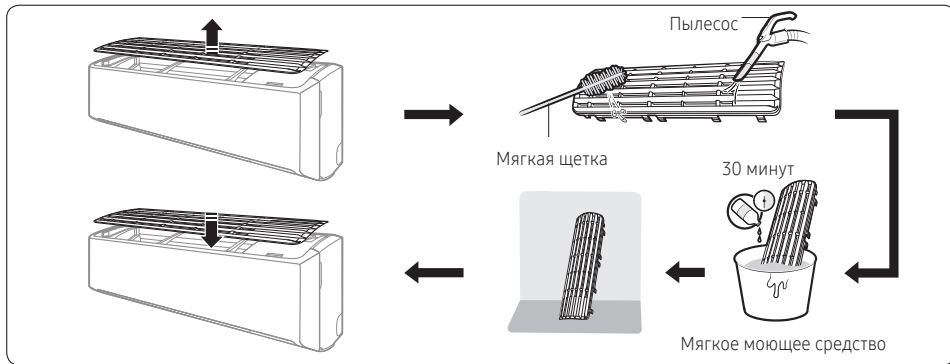

- 1 Снимите фильтр с блока.
- 2 Используйте мягкую щетку или пылесос для удаления пыли или прочих загрязнений с фильтра.
- 3 Замочите фильтр в растворе воды и мягкого моющего средства на 30 минут.
- 4 Промойте фильтр и дайте ему высохнуть на открытом воздухе в хорошо проветриваемом помещении, защищенном от попадания прямых солнечных лучей.
- 5 Повторно установите фильтр.
- 6 Сбросьте напоминание об очистке фильтра:

При работе    Выберите Filter Reset. 

ВНИМАНИЕ

- Будьте осторожны, чтобы не повредить фильтр во время очистки.
- Не вычищайте воздушный фильтр с помощью щетки с жесткой щетиной или другого очищающего инструмента.
- Не подвергайте воздушный фильтр воздействию прямых солнечных лучей при сушке





Устранение неисправностей



Если кондиционер не работает должным образом, обратитесь к приведенному ниже руководству по устранению неисправностей.

Проблема	Решение
Кондиционер не работает.	<ul style="list-style-type: none"> Убедитесь, что устройство подключено к источнику питания. Проверьте автоматический выключатель. Если он выключен, включите его снова и перезапустите устройство. Если проблема не устранена, обратитесь в сервисную службу. Устройство возможно было отключено функцией выключения по таймеру. Снова включите устройство.
Регулировка температуры не работает.	<ul style="list-style-type: none"> Проверьте, выбран ли на устройстве режим Fan или Fast. Если это так, то вы не можете изменить заданную температуру, поскольку устройство регулирует заданную температуру автоматически.
Неправильная температура воздушного потока.	<ul style="list-style-type: none"> Проверьте заданную температуру. В режиме Cool охлаждение происходит лишь в случае, если заданная температура ниже текущей. В режиме Heat нагрев происходит лишь в случае, если заданная температура выше текущей. Нажмите кнопку  (Температура) на пульте дистанционного управления, чтобы изменить заданную температуру. Проверьте, не забит ли воздушный фильтр пылью или грязью. Если воздушный фильтр забит, эффективность охлаждения и нагрева может снизиться. Воздушный фильтр необходимо регулярно очищать (стр. 28). Проверьте, не накрыт ли чем-либо наружный блок или не установлен ли он вблизи препятствий. Снимите крышки и удалите препятствия. Проверьте, включена ли функция размораживания (стр. 17). В режиме размораживания вентилятор останавливается, и теплый воздух не выходит. Проверьте, не открыты ли двери или окна. Это может привести к плохой циркуляции или производительности. Закройте все двери и окна. Проверьте, не превышает ли длина трубки между блоками максимально допустимую длину трубки (см. раздел «Типовая установка» в Руководстве по установке). В этом случае эффективность охлаждения и нагрева может снизиться.
Не работает регулировка направления воздушного потока.	<ul style="list-style-type: none"> Проверьте, не включена ли функция good'sleep в режиме Cool. В этом случае вы не можете регулировать направление воздушного потока.
Не работает регулировка скорости вентилятора.	<ul style="list-style-type: none"> Проверьте, не выбран ли на устройстве режим Auto, Dry либо Fast, или не включена ли функция good'sleep в режиме Cool. В этих условиях вы не можете регулировать скорость вентилятора, поскольку она устанавливается на устройстве автоматически.





Устранение неисправностей

Проблема	Решение
Пульт дистанционного управления не работает.	<ul style="list-style-type: none"> Замените батарейки на пульте дистанционного управления. Убедитесь, что пульт дистанционного управления может посылать беспрепятственный сигнал на устройство. Не размещайте яркие осветительные приборы вблизи устройства. Свет, который исходит от флуоресцентных ламп или неоновой рекламы может прерывать сигнал от пульта дистанционного управления.
Функция включения и выключения по таймеру не работает.	<ul style="list-style-type: none"> Убедитесь, что нажата кнопка  (Установить) на пульте дистанционного управления после выбора времени включения/выключения.
Индикатор на пульте дистанционного управления непрерывно мигает.	<ul style="list-style-type: none"> Нажмите кнопку  (Питание), чтобы выключить устройство или отсоедините вилку шнура питания. Если индикатор на пульте дистанционного управления продолжает мигать, обратитесь в сервисную службу.
Во время работы от устройства исходят запахи.	<ul style="list-style-type: none"> Если устройство работает в задымленном месте, проветрите комнату или включите на устройстве режим Fan на 3 - 4 часа. В устройстве нет компонентов, выделяющих резкий неприятный запах. Проверьте, загрязнены ли дренажные линии. Регулярно очищайте их.
На пульте дистанционного управления отображается сообщение об ошибке.	<ul style="list-style-type: none"> Если мигает индикатор внутреннего блока, запишите код ошибки. Обратитесь в сервисную службу и сообщите код ошибки.
Устройство издает шум.	<ul style="list-style-type: none"> Во время работы устройство может издавать небольшой шум. Это является нормой. Если длина трубки между блоками составляет менее 3 м, и катушка не использовалась (см. Раздел «Типовая установка» в Руководстве по установке), дополнительный шум может передаваться от наружного блока к внутреннему блоку через трубопроводы.
Из наружного блока идет дым.	<ul style="list-style-type: none"> В зимний период это может быть пар, исходящий от теплообменника и образующийся в результате включения функции размораживания.
С соединительных трубок наружного блока капает вода.	<ul style="list-style-type: none"> Конденсат может образоваться при резкой смене температуры окружающей среды или влажности. Это является нормой.





Установка и обслуживание

Кондиционер-это сложное техническое изделие, требующее регулярного профилактического обслуживания. Несоблюдение рекомендаций по уходу может привести к сокращению срока службы изделия и выходу из строя дорогостоящих частей кондиционера.

Установка*

Рекомендуется производить установку кондиционера при помощи организаций, имеющих лицензии на проведение подобных работ и сертификат корпорации «Самсунг».

Контакты сертифицированных установщиков можно узнать в «Информационном центре для Потребителей» по телефонам, указанным в гарантийном талоне **8-800-555-55-55**.

- При выборе места установки кондиционера следует учитывать необходимость свободного доступа специалистов для проведения профилактических и ремонтных работ.
- При отсутствии свободного доступа, стоимость монтажных работ оплачивается владельцем кондиционера.

Обслуживание*

Под сервисным обслуживанием понимается устранение недостатков(дефектов) изделия, возникших по вине Изготовителя. Сервисное обслуживание выполняется уполномоченными сервисными центрами «Самсунг», их контакты можно узнать в «Информационном центре для Потребителей» по телефонам, указанным в гарантийном талоне **8-800-555-55-55**.

Под профилактическим обслуживанием понимается периодическое проведение чистки, проверки, настройки кондиционера, необходимые для его нормальной работы. Рекомендуется производить профилактическое обслуживание кондиционера при помощи организаций, имеющих лицензии на проведение подобных работ и сертификат корпорации «Самсунг». Их контакты можно узнать в «Информационном центре для Потребителей» по телефонам, указанным в гарантийном талоне **8-800-555-55-55**. Рекомендации по составу профилактических работ и периодичности проведения:

- Не реже одного раза в год, предпочтительнее в летний(сухой и тёплый) период, приглашайте сертифицированного специалиста для проведения профилактических работ.

Профилактические работы включают:

- очистку теплообменника внешнего и внутреннего блоков
- очистку дренажной системы
- проверку рабочего давления системы
- проверку температурных режимов работы системы
- дозаправку хладагентом, в случае необходимости (примерно один раз за два года).

- Дополнительно, пожалуйста, ознакомьтесь с разделом "Чистка Вашего кондиционера".

* Изготовитель предоставляет гарантию и бесплатное сервисное обслуживание в течение 12 месяцев, если монтаж или сервисные работы были выполнены организацией, не являющейся сертифицированным установщиком или сервисным центром Самсунг.

Установка и профилактические работы относятся к платным услугам и гарантийные обязательства компании на эти работы не распространяются.

Указанные выше затраты на профессиональную установку и профилактические работы окупятся длительной и надёжной работой кондиционера.



Символ «не для пищевой продукции» применяется в соответствие с техническим регламентом Таможенного союза «О безопасности упаковки» 005/2011 и указывает на то, что упаковка данного продукта не предназначена для повторного использования и подлежит утилизации. Упаковку данного продукта запрещается использовать для хранения пищевой продукции.



Символ «петля Мебиуса» указывает на возможность утилизации упаковки. Символ может быть дополнен обозначением материала упаковки в виде цифрового и/или буквенного обозначения.



Приложение

ЭНЕРГЕТИЧЕСКАЯ ЭФФЕКТИВНОСТЬ		
Изготовитель Manufacturer		
Модель Model		
Низкий расход электроэнергии Low energy consumption		
Потребление электроэнергии в режиме охлаждения, кВт*ч/год Energy consumption in cooling mode, kWh per year (Фактическое потребление зависит от условий эксплуатации и климата) (Actual energy consumption depends on the installation environment and Climate)		
Производительность в режиме охлаждения, кВт Capacity in cooling mode kW		
Индекс энергетической эффективности (в режиме охлаждения при полной нагрузке) Energy efficiency index (at full capacity in cooling mode)		
режим Охлаждение + Нагрев Mode cooling + heating		
Воздушное охлаждение Air cooling		
Производительность в режиме нагрева. кВт Capacity in heating mode. kW		
Класс энергетической эффективности в режиме нагрева. Energy efficiency class in heating mode A:высокий A: high G:Низкий G: Low		
Корректированный уровень звуковой мощности, дБ(A) Corrected sound pressure level, dBA	Внутренний Indoor	
	Внешний Outdoor	



ДЛЯ ЗАМЕТОК





SAMSUNG



Адрес производителя: «Самсунг Электроникс Ко., Лтд.»
129, Самсунг-ро, Ёнгтонг-гу, Сувон-си, Кёнги-ду, Корея 16677

Адрес завода: 313 Moo 1 Сухапхибан 8 Рд. Срирача Индустры Парк
Т.Бунг А. Срирача Чонбури, Таиланд 20230

Импортер: ООО «Самсунг Электроникс Рус Компани»

Адрес: Российская Федерация, 123242, г. Москва,
Новинский бульвар, д. 31,помещение 1, 2

ВОПРОСЫ ИЛИ КОММЕНТАРИИ?

СТРАНА	ПОЗВОНИТЕ	ИЛИ ПОСЕТИТЕ НАШ САЙТ
RUSSIA	8-800-555-55-55	www.samsung.com/ru/support
BELARUS	810-800-500-55-500	www.samsung.com/support
GEORGIA	0-800-555-555	www.samsung.com/support
ARMENIA	0-800-05-555	www.samsung.com/support
AZERBAIJAN	0-88-555-55-55	www.samsung.com/support
KAZAKHSTAN	8-10-800-500-55-500 (GSM: 7799)	www.samsung.com/kz_ru/support
UZBEKISTAN	00-800-500-55-500 (GSM: 7799)	www.samsung.com/support
KYRGYZSTAN	00-800-500-55-500 (GSM: 9977)	www.samsung.com/support
TAJIKISTAN	8-10-800-500-55-500 (GSM: 8888)	www.samsung.com/support
MONGOLIA	1800-25-55	www.samsung.com/support
UKRAINE	0-800-502-000	www.samsung.com/ua/support(Ukrainian)
MOLDOVA	+373-22-667-400	www.samsung.com/support

