

oursson 

bon appétit



**SM3302**

**EN** Instruction manual

**RU** Руководство по эксплуатации



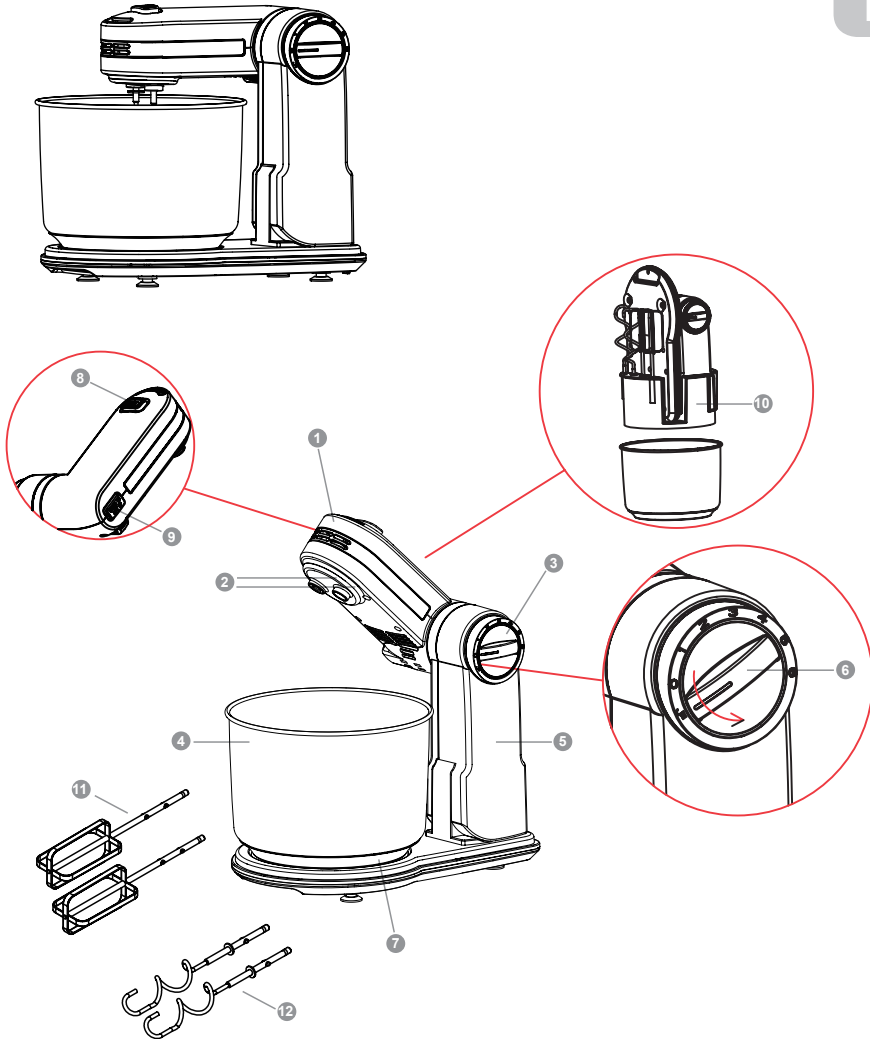
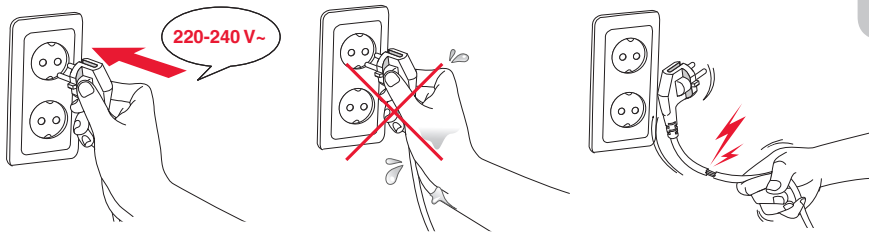

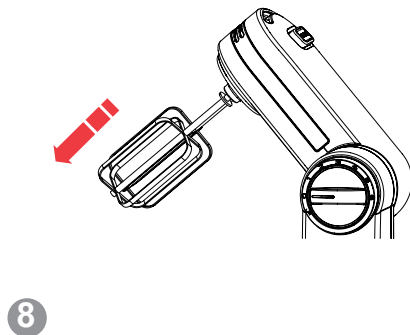
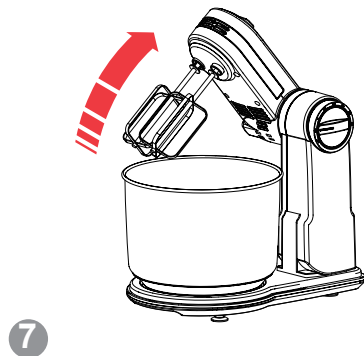
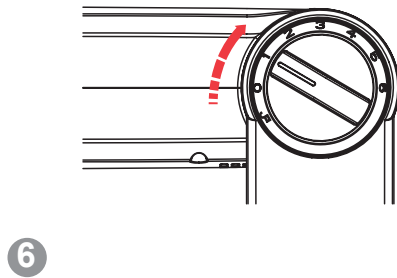
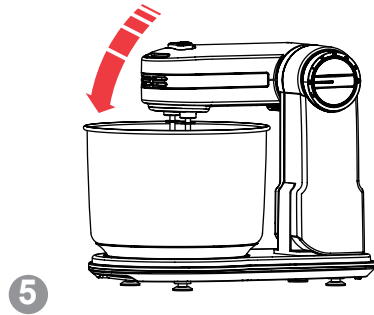
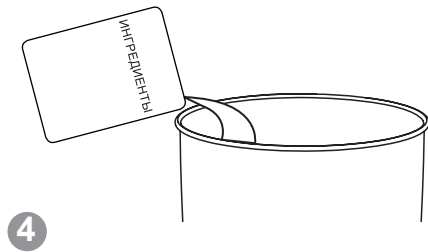
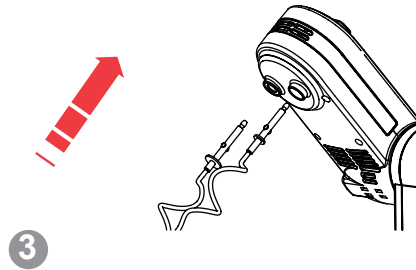
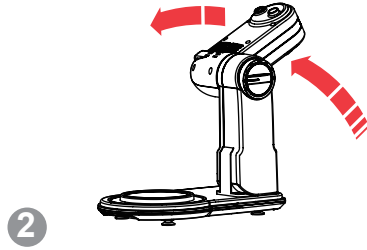
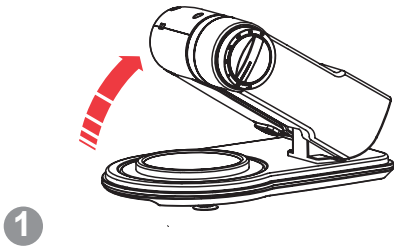

1

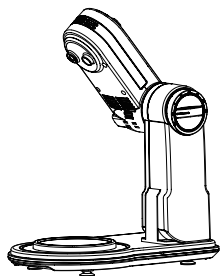

2

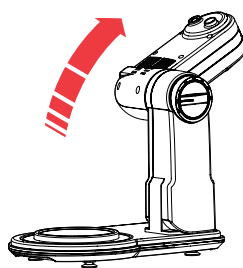

D

3

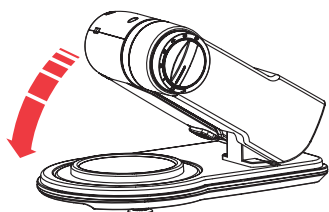

4

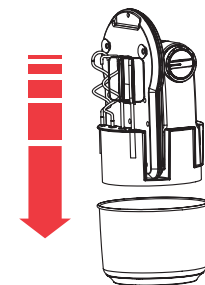



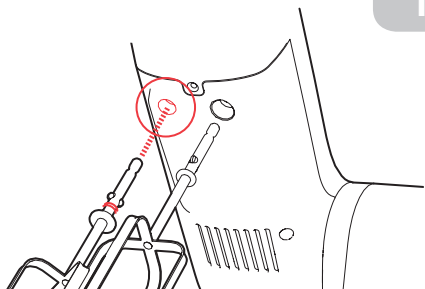

1

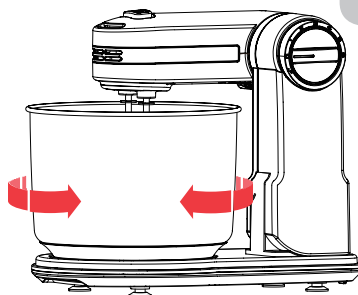

2

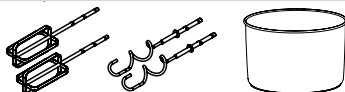

E

			
	✗	✗	✓
	✓	✓	✓

## SAFETY INSTRUCTIONS, Fig. A

EN



### Danger symbol

A reminder to user about high voltage.



### Warning symbol

A reminder to user about the necessity of operating exactly according to the instructions.

When using electrical appliances should take the following precautions:

- Use the device according to the following instructions manual.
- Install the device on a stable surface.
- Use only the tools, which are included in the product set.



To protect against risk of electrical shock do not put the cord in water or other liquid. If for some reason the water got into the unit, contact an authorized service center (ASC) OURSSON AG.

- For power supply, use a power grid with proper characteristics.
- Do not use the device in areas where the air can contain vapors of flammable substances.



Never attempt to open the device by yourself – it could possibly be the reason of an electrical shock can lead to product malfunction and will invalidate the manufacturer's warranty. For repair and maintenance, contact only authorized service centers meant for repair of products under the trademark OURSSON.

- When moved from a cool to a warm place and vice versa unpack it before use and wait 1-2 hours without turning it on.



In order to prevent electrical shock do not immerse the entire product or the wires into the water.

- Be particularly careful and cautious when using the device near children.
- Do not touch any hot parts, as this may cause injury.
- The power cord is specially made relatively short in order to avoid the risk of injury.
- Do not allow the cord to hang over the sharp edge of the table or touch hot surfaces.
- Do not connect this device to a grid which is overloaded with other appliances: it can lead to the fact that the device will not function properly.
- Do not install the device near gas and electric stoves and ovens.
- After use, make sure to disconnect the device from the power grid.
- Keep the device from bumps, falls, vibration and other mechanical influences.
- Make sure to disconnect the device from the power grid before cleaning or changing accessories.
- Do not use the device outdoors.
- This appliance is not intended for use by persons (including children) with reduced physical, sensory or mental capabilities, or lack of experience and knowledge. They can only use the device under the supervision of the person responsible for their safety, or after instruction on the safe use of the device. Do not allow children to play with the product.
- This product is intended only for use in the home.

- If the power cord is damaged, it must be replaced by a specialist from the authorized service center (ASC) OURSSON AG to avoid danger.
- Use only the tools, which are included in the product set.
- When cleaning the appliance do not use abrasives and organic cleaners (alcohol, gasoline, etc.). When cleaning the device it is allowed to use a small amount of neutral detergent.

## RECOMMENDATIONS

- Before using the device, please read the user manual. After reading, please keep it for future use.
- All illustrations in this manual are schematic representations of real objects, which may differ from the actual images.
- The operation of this device in any case does not imply the use of physical force to it, as this may cause damage to the product through the fault of the user.
  - Do not place the device under curtains or near other easy flammable objects or under cupboards, this may lead to a fire.
- During operation, do not touch moving parts with your hands or other objects to avoid personal injury.



The operation of this device in any case does not imply application of any force to it, as this may damage the product due to user fault.

## PRODUCT SET

Mixer with rotating base.....	1 pc.
Storage Stand.....	1 pc.
Mixing bowl.....	1 pc.
Beaters.....	1 pc.
Dough hooks.....	1 pc.
Instruction Manual.....	1 pc.
Warranty card.....	1 pc.

## ELEMENTS OF DESIGN, Pic. B

- 1 Head Unit
- 2 Sockets
- 3 Speed Control «0, 1, 2, 3, 4, 5, 6»
- 4 Mixing Bowl
- 5 Base Unit Arm
- 6 Folding Control
- 7 Rotating Base
- 8 Attachment Release Button
- 9 Head Unit Release Button
- 10 Storage Stand
- 11 Beaters
- 12 Dough hooks

## USING

**Before first use**, your Accents Folding Stand Mixer for the first time, wash the Mixing Bowl **4**, attachments **11** **12**, in warm soapy water. Dry thoroughly before use.

Wipe off the motor unit with a dry cloth. Recommendations for cleaning the device, Pic. E.

### Order of operation, Pic. C:

1. Remove the Storage Stand **10**. Lift the Base Unit Arm **5** into the upright position. It will lock into place.
2. Rotate the Head Unit **1** into place. It will lock into the upright position. For horizontal position, press and hold the side release button for the head unit release button **9**.
3. Insert the required attachment **11** or into **12** the Sockets **2**, ensure they are inserted in the correct Sockets, Pic.1. Both attachments must be firmly fixed in the holes of the mixer.
4. Add your ingredients to the Mixing Bowl **4**. Place the Mixing Bowl onto the Rotating Base **7**.
5. Press the Head Unit Release Button **9** to lower the attachments into the Mixing Bowl. The Head Unit will lock into place.
6. Plug the Stand Mixer into the mains. Turn the Speed Control **3** to position 1 to start the Stand Mixer, increase the speed as required.
7. When your mixing is complete, turn the mixer off. Press the Head Unit Release Button **9** and lift the Head Unit. The Head Unit will lock in the upright position.
8. Press the Attachment Release Button **8** to remove the attachments from the Stand Mixer. Clean and fold for Storage.

## INSTALLATION OF ATTACHMENTS

1. Paired attachments Beaters **11** and Dough Hooks **12** consist of attachments with a sleeve and attachments without a sleeve. Individual attachments either have a sleeve small and large, for example, attachments for Dough Hooks **12**, or not, for example, attachments Beaters **11**.

Insert the attachment with sleeve for kneading dough **12** into the larger hole in the mixer. Install the attachment so that the protrusions on the shaft fall into the grooves of the mixer. Press the attachments until it is fully locked.







2. Insert the attachment with the small sleeve for kneading dough **12** into the smaller hole in the mixer. Press the attachments until it is fully locked.
3. Beaters **11** without sleeve and it can be inserted into any hole.

## EJECTOR THE ATTACHMENT

1. Turn off the mixer by setting the mode **3** switch to "0" (OFF), disconnect the hand mixer from the mains.
2. Press the button to disconnect the attachment release button **8**, then disconnect the attachments from the mixer.

## SPEED REGULATION, PIC.C-4

The device is equipped with a smooth speed control. To change the speed, use the slider from low to high in a clockwise direction. Turn the speed control from «0» to «6».

Speed	Attachement	Descriptions
1		For slow stirring, combining ingredients, start mixing. Work at this speed adding nuts, grated chocolate, cheese, onions and other ingredients containing slices.
2		Mix flour and other dry ingredients with liquids. Knead the yeast dough (for bread, pizza, etc.) with Dough Hooks
3		For liquid mixes, such as pancakes or waffles.
4		For thick mixes, for example, for cookies or biscuit.
5		Knead a thick dough for muffins or mashed potatoes, pumpkins. Hooks for dough for equable and faster dough mixing.
6		Whip cream, eggs and meringue mixture.

- Start mixing ingredients at low speed gradually increasing the speed of whipping to obtain a homogeneous mass. Beat the ingredients in small portions no more than 4 egg proteins at the same time.

• **Your Folding Stand Mixer has a unique Mixing Bowl ④ rotating system which allows the user to fully control the mixing process, Pic.2.**

- The Mixing Bowl is self rotating for ease of mixing light ingredients. During the mixing process however, it will be necessary to control the speed of the Mixing Bowl; rotate manually by using your hand on the side of the bowl to either slow it down or to turn it clockwise & anticlockwise to aid mixing
- During mixing, ingredients may splash or cling to the side of the Mixing Bowl, turn the Speed Control ③ to the «Off» position, using the Spatula scrape the side of the Mixing Bowl incorporating this into the center of the Mixing Bowl, continue mixing.



- Your mixer features a safety cut out designed to protect the motor from overheating. After 6 minutes of continuous use to prevent overheating you will need to switch off your stand mixer and leave to cool for 10 minutes, especially important when mixing heavier mixtures. If your machine cuts out during mixing turn the Speed Control ③ to the «Off» position and leave to cool for 10 minutes.

- Do not block the ventilation openings on the mixer body, this may cause the motor to overheat.
- Do not overfill the Mixing Bowl ④ as damage to the mixer could occur. Maximum quantity - 1.20 Kg of combined dry & wet ingredients should be sufficient for most mixing operations with the Beaters ⑪. For preparing dough with the Dough Hooks ⑫ do not use more than 350g of flour. If at any point you hear the mixer labouring, increase the speed. If required remove some of the mixture if it is overloaded or the mixture is too thick.

Product type	Recommended product amount	Attachment rotation speed	Approximate operation time
Used attachments: beaters ⑪			
Beating egg whites	6 pcs.	4-6	2-4 min.
Whipping cream	300 ml	1-6	4 min.
Mixing ingredients for dough	400 g	1-5	1,5-2 min.
Beating butter	400 ml.	4-6	1 min.
Mixing butter with flour (if necessary, you can add some water for getting doughy consistency)	150 g.	1-3	4 min.
Used attachments: dough hooks ⑫			
Kneading yeasted dough	350 g	1-5	2-3 min.
Butter	400 ml	4-6	1 min.
Mixing butter with sugar	350 g	4-6	1 min.

## STORAGE, Pic.D

Your Folding Stand Mixer can be folded down after use for easy storage in a cupboard or other area. To fold your mixer, follow these steps. If one toast is roasting, its color will be darker than the color of two toasts roasted at the same time on the same level.

1. The Speed Control ③ must be set to '0' for the Base Unit Arm ⑤ to fold down. Ensure the Mixer is switched off with the attachments and Mixing Bowl ④ removed.
2. Press the Head Unit Release Button ⑨ and gently pull the Head Unit ① back. The Head Unit will rotate back into the folded position.
3. Turn the control speed to folding sign, fold the mixer down onto the base. Placing a piece of packaging foam between the arms and base is recommended for protection.

4. Place the mixer into the storage stand. Put the beaters and hooks in place. Store inside the mixing bowl.

## CLEANING AND MAINTENANCE, Pic. E

- Wash the Mixing Bowl, Beaters, Dough hooks in the dishwasher or in warm soapy water.
- Wipe the motor unit with a damp cloth. Do not lower it in water because of the danger of electric shock.
- Thoroughly dry all parts.

## POSSIBLE PROBLEMS AND SOLUTIONS

Possible problem	Cause	Solution
Device doesn't turn on	No power supply	Check if the device is plugged in. Check the fuse in your home network. If all of the above is in order. See section «Service».
Device works slow	Low speed is selected	Raise the speed.
	Recommended working time is exceeded	Do not operate longer than 50 seconds for a 4 - minute interval for thick mixtures or whisk for longer than 3 minutes for a 10 - minute interval.
Excessive splashing during mixing	Too high speed is selected	Start with a low speed and increase it as the mixture thickens.
	Excessive ingredients loaded	Remove part of the ingredients in a different container.
Unsatisfactory attachments performance	Make sure that the attachments are installed correctly.	

## SPECIFICATIONS

SPECIFICATIONS	
Model	SM3302
Power consumption, W	max 300
Rated voltage	220-240 V~; 50 Hz
Electric shock protection class	II
Storage and transportation temperature *	-25°C to +35°C
Operating temperature from	+5°C to +35°C
Humidity Requirements	15-75%
Folded dimensions, mm (LxWxH)	185x185x320
Unfolded dimensions, mm (LxWxH)	300x160x260
Weight, kg	3

\*Products must be stored in dry, ventilated warehouses at a temperature not lower than – 25°C.

## PRODUCT CERTIFICATION

For information on product certification, see <http://www.oursson.com> or ask seller for a copy.



Only a qualified specialist of an authorized service center OURSSON AG can repair the device.

## SERVICING

Company OURSSON AG expresses great appreciation to you for choosing our products. We have done everything possible so that this meets your needs, and the quality corresponds to the best world standards. If your OURSSON branded product will need maintenance, please contact one of the authorized service center (hereinafter – ASC). A complete list of ASC and their exact addresses can be found on the website [www.oursson.com](http://www.oursson.com).

### Warranty obligations OURSSON AG:

1. Warranty obligations OURSSON AG, provided ASC OURSSON AG, apply only to models designed OURSSON AG for the production or supply and sale within the country where the warranty service

is provided, purchased in this country, certified for compliance with the standards of this country, and also marked the with official marks of conformity.

2. Warranty obligations OURSSON AG operate within the law on protection of consumer rights and are regulated by the laws of the country in which they are provided, and only when the product is used exclusively for personal, family or household purposes. Warranty obligations OURSSON AG shall not apply to uses of goods for business purposes or in connection with the acquisition of goods to meet the needs of enterprises, institutions and organizations.
3. OURSSON AG sets for its products the following terms of use and warranty periods:

Product name	Terms of use, months	Warranty Period, months
Microwave ovens breadmakers, induction hobs Multicookers, kitchen processors, electric kettles, electric grills, hand blenders, hand mixers, meat grinders, blenders, toasters, airpots, toasters, juicers, steamers, coffee makers, choppers, freezers, refrigerators, automatic coffee machines Kitchen scales	60	12

- Warranty obligations OURSSON AG shall not apply to the following products, if their replacement is assumed and is not connected with disassembling products:
  - Batteries.
  - Cases, straps, cords for carrying, mounting accessories, tools, documentation that came with the product.
- Warranty does not cover defects caused due to violations of the rules of consumer use, storage or transportation of the goods, actions of third parties or force majeure, including but not limited to the following cases:
  - If the defect was a result of careless handling, used for other purposes, violations of conditions and rules of operation set forth in the instruction manual, including as a result of exposure to high or low temperatures, high humidity or dust, traces of opening the device independently and/ or self-repair, mismatch state standards for power grids, getting liquids, insects or other foreign objects, substances inside the device, as well as long-term use of the product in extreme operational modes.
  - If the defect of the product was a result of unauthorized attempts to test the product or make any changes in its construction or software programs, including repair or maintenance in unauthorized service centers.
  - If the defect of the product was a result of use of non-standard and/or low quality equipment, accessories, spare parts, batteries.
  - If the defect of the product is associated with its use in conjunction with additional equipment (accessories), other than additional equipment recommended by OURSSON AG for use with this product. OURSSON AG is not responsible for the quality of the additional equipment (accessories) manufactured by third parties, for the quality of its products together with such equipment, as well as the quality of the work of the additional equipment of OURSSON AG together with the products of other manufacturers.
- Product defects detected during the lifetime of the product are eliminated by the authorized service centers (ASC). During the warranty period, elimination of defects is free of charge with the presentation of the original certificate of guarantee and documents that confirm the fact and date of the contract of retail purchase. In the absence of such documents, warranty

period is calculated from the date of manufacture of goods. It should be taken into account:

- Setup and Installation (assembly, the connection, etc.) of the product described in the documentation attached to it, does not enter the scope of warranty OURSSON AG and can be performed by the user as well as the specialists of most authorized service centers on a paid basis.
  - Work upon maintenance of products (cleaning and lubricating the moving parts, replacement of consumables and supplies, etc.) are made on a paid basis.
- OURSSON AG is not responsible for any damage directly or indirectly caused by their products to people, pets, property, if it occurred as a result of non-observance of the rules and conditions of use, storage, transportation or installation of the product, intentional or negligent actions of consumer or third parties.
  - Under no circumstances, OURSSON AG is not responsible for any special, incidental, indirect or consequential loss or damage, including but not limited to: lost profits, damages caused by interruptions in the commercial, industrial or other activities, arising from the use of or inability to use the product.
  - Due to continuous product improvement, design elements and some technical specifications are subject to change without prior notice from the manufacturer.

#### Using the product when after the terms of use (lifetime):

- Lifetime set by OURSSON AG for this product applies only when the product is used exclusively for personal, family or household needs, as well as the consumer observes the correct operation, storage and transportation of products. Under the condition of careful handling of the product and compliance with the rules of operation the actual life may exceed the lifetime set by OURSSON AG.
- At the end of the product lifetime, you should contact an authorized service center for to conduct a preventive maintenance of the product and determine the suitability for further use. Work on conducting a preventive maintenance of the products is also made in service centers on paid basis.
- OURSSON AG does not recommend the use of this product after the end of its lifetime without its preventive maintenance by the authorized service center, since in this case, the product can be dangerous to the life, health or property of the consumer.

#### Product Recycling and Disposal

This appliance has been identified in accordance with the European directive 2002/96/EG on Waste Electrical and Electronic Equipment – WEEE.

After the expiration of the lifetime, the product cannot be disposed with another household waste. Instead, it shall be deposited in the appropriate recycling collection point for electrical and electronic equipment for proper treatment and disposal in accordance with federal or local law. By disposing correctly this product, you will help to conserve natural resources and preventing the product from damaging the environment and human health. For more information on the collection point and recycling of this product, please contact your local municipal authorities or the enterprise for household waste disposal.



### Date of manufacture

Each product has a unique serial number in the form of alphanumeric row and is duplicated with a barcode that contains the following information: name of the product group, date of manufacture, serial number of the product.



Serial number is located on the rear of the product, on the package and the warranty card.

- ❶ The first two letters-correspondence to the product group (Stand Mixer – SM).
- ❷ The first two digits – year of manufacture.
- ❸ The second two digits – month of manufacture.
- ❹ The last two digits – serial number of product.



To avoid misunderstandings, we highly recommend you to read carefully the instruction manual and the warranty obligations. Check the correctness of the warranty card. Warranty card is valid only if the following are correctly and clearly stated: model, serial number, date of purchase, clear stamps, buyer's signature. The serial number and the model of the device must be the same as in the warranty card. If these conditions are not fulfilled or the data specified in the warranty card was changed, the warranty card is invalid.



If you have questions or problems with OURSSON AG products – please contact us by e-mail: [support@oursson.com](mailto:support@oursson.com)

This manual is under protection of international and EU copyright law. Any unauthorized use of the instructions, including copying, printing and distribution, but not limited to, involves the application of the guilty person to civil liability and criminal liability.

Contact information:

- 1. Manufacturer of goods - OURSSON AG (Orson AG) Rue du Grand-Chêne 5, 1003 Lausanne, Switzerland.
- 2. Certification information product available on the website [www.oursson.com](http://www.oursson.com).

OURSSON AG  
Made in China



## ИНСТРУКЦИЯ ПО БЕЗОПАСНОСТИ, Рис. А

RU



### Символ опасности

Напоминание пользователю о высоком напряжении.



### Символ предупреждения

Напоминание пользователю о необходимости проведения всех действий в соответствии с инструкцией.

При использовании электрических приборов следует соблюдать следующие меры предосторожности:

- Используйте прибор согласно данному руководству по эксплуатации.
- Устанавливайте прибор на устойчивую поверхность.
- Используйте только приспособления, входящие в комплект устройства.



- Чтобы предотвратить риск пожара или удара током, избегайте попадания в устройство воды и эксплуатации устройства в условиях высокой влажности. Если по каким-то причинам вода попала внутрь устройства, обратитесь в уполномоченный сервисный центр (УСЦ) OURSSON AG.

- Для электропитания прибора используйте электросеть с надлежащими характеристиками.
- Не используйте прибор в помещениях, где в воздухе могут содержаться пары легковоспламеняющихся веществ.



- Никогда самостоятельно не вскрывайте устройство – это может стать причиной поражения электрическим током, привести к выходу прибора из строя и аннулирует гарантийные обязательства производителя. Для ремонта и технического обслуживания обращайтесь только в сервисные центры, уполномоченные для ремонта изделий торговой марки OURSSON.
- При перемещении устройства из прохладного помещения в теплое и наоборот распакуйте его перед началом эксплуатации и подождите 1-2 часа, не включая.



- В целях предотвращения поражения электрическим током не допускайте погружения проводов или всего изделия в воду.
- Будьте особенно осторожны и внимательны, если рядом с работающим прибором находятся дети.
- Не дотрагивайтесь до горячих поверхностей прибора, это может привести к травме.
- Шнур питания специально сделан относительно коротким во избежание риска получения травмы.
- Не допускайте свисания шнура через острый край стола или его касания нагретых поверхностей.
- Не подключайте данный прибор к сети, перегруженной другими электроприборами: это может привести к тому, что прибор не будет функционировать должным образом.
- Не устанавливайте изделие вблизи газовых и электрических плит, а также духовок.
- Не используйте прибор при поврежденном шнуре питания, а также в случаях, если нарушена нормальная работа изделия, если оно падало или было повреждено каким-либо другим образом.
- При отключении изделия от сети держитесь только за вилку, не тяните за провод – это может привести к повреждению провода или розетки и вызвать короткое замыкание.

- По окончании использования отключите изделие от сети.
- Оберегайте устройство от ударов, падений, вибраций и иных механических воздействий.
- Обязательно отключайте устройство от сети перед началом мойки.
- Не используйте изделие вне помещений.
- Этот прибор не предназначен для использования людьми (включая детей) с ограниченными физическими, сенсорными или умственными способностями, или нехваткой опыта и знаний. Они могут пользоваться прибором только под наблюдением человека, ответственного за их безопасность, или после инструктажа по безопасному использованию прибора. Не позволяйте детям играть с изделием.
- Настоящее изделие предназначено только для использования в быту.
- Не используйте при чистке прибора абразивные материалы и органические чистящие средства (спирт, бензин и т.д.). Для чистки корпуса прибора допускается использование небольшого количества нейтрального моющего средства.

## РЕКОМЕНДАЦИИ

- Перед использованием устройства внимательно ознакомьтесь с руководством пользователя. После чтения, пожалуйста, сохраните его для использования в будущем.
- Все иллюстрации, приведенные в данной инструкции, являются схематичными изображениями реальных объектов, которые могут отличаться от них.
  - Не размещайте работающий прибор под или рядом с занавесками или иными легковоспламеняющимися материалами, а также под навесными шкафами, поскольку это может привести к пожару.
- Во время работы прибора не касайтесь движущихся частей руками или другими предметами во избежание травм.



Эксплуатация данного прибора ни в коем случае не подразумевает применение к нему физической силы, так как это может привести к поломке изделия по вине пользователя.

## КОМПЛЕКТАЦИЯ

Миксер с основанием .....	1 шт.
Стойка для компактного хранения .....	1 шт.
Чаша для смешивания .....	1 шт.
Насадка для взбивания .....	1 шт.
Насадка для замешивания теста .....	1 шт.
Руководство по эксплуатации .....	1 шт.
Гарантийный талон .....	1 шт.

## ЭЛЕМЕНТЫ КОНСТРУКЦИИ, Рис. В

- 1 Откидной кронштейн
- 2 Место для установки насадок
- 3 Переключатель режимов «0, 1, 2, 3, 4, 5, 6»
- 4 Чаша для смешивания
- 5 Удерживающая складная подставка
- 6 Рычаг управления складыванием
- 7 Поворотное основание
- 8 Кнопка отсоединения насадок
- 9 Кнопка разблокировки откидного кронштейна
- 10 Стойка для компактного хранения
- 11 Насадка для взбивания/смешивания
- 12 Насадка для замешивания теста

## ИСПОЛЬЗОВАНИЕ

Перед первым использованием миксера со складной подставкой вымойте чашу для смешивания 4, насадки 11 12, в теплой воде с добавлением жидкости для мытья посуды, ополосните и тщательно просушите перед использованием. Блок электродвигателя протрите сухой тканью. Рекомендации по очистке прибора Рис. Е.

### Порядок действий, Рис. С:

1. Возьмите стойку для компактного хранения 10. Извлеките из нее миксер в сложенном положении. Установите управление складыванием 6 на 5 и поднимите кронштейн удерживающей складной подставки 5 в вертикальное положение. Зафиксируйте ее.
2. Поверните откидной кроншт 1 вверх. Он зафиксируется в вертикальном положении. Для горизонтального положения необходимо нажать и удерживать боковую кнопку разблокировки откидного кронштейна 9.
3. Вставьте насадку 11 или 12 в место для установки 2, убедитесь, что они вставлены в соответствующие гнезда миксера до щелчка, Рис.1. Обе насадки должны надёжно зафиксироваться в отверстиях миксера.
4. Добавьте ингредиенты в чашу для смешивания 4. Поместите чашу на поворотное основание 7.
5. Нажмите кнопку разблокировки откидного кронштейна 9, чтобы опустить насадки в чашу для смешивания.

6. Подключите миксер к электросети. Поверните переключатель режимов работы 3 в положение 1, постепенно увеличивая скорость.
7. После окончания работы с миксером выключите его нажав переключатель режимов работы в положение «0». Нажмите кнопку разблокировки откидного кронштейна 9 и поднимите его. Он заблокируется в вертикальном положении.
8. Нажмите кнопку для отсоединения насадок 8 чтобы извлечь насадки. Помойте насадки сразу после использования теплой водой с мыльным раствором, протереть и сложить для хранения.

## УСТАНОВКА НАСАДОК, РИС.1



1. Парные насадки для взбивания/смешивания 11 и для замешивания теста 12 состоят из насадки со втулкой и насадки без втулки. Отдельные насадки либо имеют втулку, маленькую и большую, например, насадки для замешивания теста 12, либо нет, например, насадки для взбивания/смешивания 11.
2. Вставьте стержень насадки со втулкой для замешивания теста 12 в более крупное отверстие миксера. Установите насадку так, чтобы выступы на стержне попали в пазы миксера. Рис.1. Нажмите до полной фиксации насадки.
3. Вставьте насадку с маленькой втулкой для замешивания теста 12 в меньшее отверстие миксера. Установите ее и нажмите до полной фиксации насадки.
4. Стержень насадки для взбивания/смешивания 11 не содержит втулки и его можно вставлять в любое отверстие.



## ОТСОЕДИНЕНИЕ НАСАДОК

1. Отключите миксер, установив переключатель режимов работы 3 на «0» (ВЫКЛ.), отсоедините ручной миксер от сети.
2. Нажмите на кнопку для отсоединения насадок 8, затем отсоедините насадки от миксера.

## РЕГУЛИРОВКА СКОРОСТИ, РИС. С-6

Прибор оснащен плавной регулировкой скорости вращения. Изменение скорости происходит с помощью регулятора от низкой к высокой по часовой стрелке. Поверните переключатель режимов работы от «0» до «6».

Скорость	Насадка	Описание
1		Для медленного размешивания, комбинирования ингредиентов, начала смешивания. Работайте на этой скорости добавляя орехи, тертый шоколад, сыр, лук и прочие ингредиенты, содержащие кусочки.
2	 	Смешивайте муку и другие сухие ингредиенты с жидкостями. Замешивайте дрожжевое тесто (для хлеба, пиццы и пр.) при помощи насадки для теста.

Скорость	Насадка	Описание
3		Для жидких смесей, например, для блинов или вафель.
4		Для густых смесей, например, для печенья или бисквита.
5	 	Замешивайте густое тесто для кексов или пюре из картофеля, тыквы. Насадка для теста для равномерного и более быстрого смешивания теста.
6		Взбивайте сливки, белки и смеси для безе.

- Для получения однородной массы начинайте смешивать ингредиенты на низкой скорости, постепенно увеличивая скорость взбивания.  Взбивайте ингредиенты небольшими порциями - не более 4 белков одновременно.
- **Миксер имеет вращающуюся чашу для смешивания <sup>4</sup> которая позволяет пользователю полностью контролировать процесс перемешивания, Рис.2.**
- Для тщательного смешивания сухих ингредиентов чаша начинает свое вращение на более высоких оборотах. Во время процесса перемешивания необходимо контролировать скорость вращения чаши. Пользователь может управлять направлением смешивания по часовой стрелке или против часовой стрелки. Вращайте вручную, касаясь чашу рукой, чтобы замедлить процесс перемешивания.
- Ингредиенты могут разбрызгиваться и налипать к боковым стенкам чаши во время смешивания, поверните переключатель режимов работы <sup>3</sup> в положение «0», используйте лопатку, чтобы убрать тесто с боковых стенок чаши, продолжайте смешивать.
- Максимальная продолжительность непрерывной работы составляет не более 6 минут, повторное включение производится не ранее, чем через 10 минут, что особенно важно при смешивании густого теста. Если миксер отключится во время смешивания, поверните переключатель режимов работы <sup>3</sup> в положение «0» и оставьте на 10 минут для охлаждения.
- Не закрывайте вентиляционные отверстия на корпусе миксера, это может вызвать перегрев электродвигателя.
- Не переполняйте чашу для смешивания <sup>4</sup> так как это может привести к повреждению смесителя. Максимальное загружаемое количество ингредиентов – 1,20 кг. Для приготовления теста с помощью насадки для замешивания теста <sup>12</sup> не используйте более 350 г муки. При необходимости удалите часть теста, если чаша перегружена или тесто слишком густое.

## РЕКОМЕНДУЕМЫЕ РЕЖИМЫ РАБОТЫ

Тип продукта	Рекомендуемое количество продукта	Скорость вращения насадок	Приблизительное время работы
Используемые насадки: для взбивания/смешивания <sup>11</sup>			
Взбивание яичных белков	6 шт.	4-6	2-4 мин.
Взбивание сливок	300 мл	1-6	4 мин.
Смешивание ингредиентов для теста	400 г	1-5	1,5-2 мин.
Взбивание сливочного масла	400 мл	4-6	1 мин.
Смешивание масла с мукой (при необходимости можно добавить немного воды для получения тестообразной консистенции)	150 г	1-3	4 мин.
Используемые насадки: для замешивания теста <sup>12</sup>			
Замешивание дрожжевого теста	350 г	1-5	2-3 мин.
Сливочное масло	400 мл	4-6	1 мин.
Смешивание масла с сахаром	350 г	4-6	1 мин.

## ХРАНЕНИЕ. Рис. D

Для удобства хранения в шкафу или в другом месте миксер можно сложить после использования. Чтобы сложить миксер, выполните следующие действия:

1. Переключатель режимов работы ③ должен быть установлен на «0», чтобы удерживающая складная подставка ⑤ смогла сложиться. Убедитесь, что миксер выключен, а насадки и чаша ④ сняты.
2. Нажмите кнопку разблокировки откидного кронштейна ⑨ и осторожно потяните кронштейн ① вверх против часовой стрелки, а затем вниз к основанию.
3. Поверните переключатель режимов работы ③ на ⑧, сложите миксер на основание. Для защиты рекомендуется поместить небольшой кусок ткани между кронштейном и основанием.

4. Поместите миксер в стойку для компактного хранения ⑩. Уберите насадки для взбивания ⑪ и замешивания теста ⑫ в отверстия этой стойки. Уберите стойку с миксером в чашу для смешивания.

## ЧИСТКА И УХОД, РИС. E

- Промойте чашу для смешивания, насадки для взбивания/смешивания, насадки для замешивания теста в посудомоечной машине или в теплой мыльной воде.
- Протрите блок электродвигателя влажной тканью. Никогда не погружайте его в воду из-за опасности поражения электрическим током.
- Тщательно высушите все детали.

## ВОЗМОЖНЫЕ НЕПОЛАДКИ И СПОСОБЫ ИХ УСТРАНЕНИЯ

Возможная проблема	Причины	Способы решения
Прибор не включается	Нет питания	Проверьте, включен ли прибор. Проверьте предохранитель вашей домашней сети. Если все указанное выше в порядке, см. раздел: «Сервисное обслуживание».
Прибор замедляет работу или работает медленно	Выбрана слишком низкая скорость	Увеличьте скорость.
	Превышено рекомендованное время работы	Не включайте прибор дольше чем на 50 секунд в течение 4 - минутного интервала для густых смесей, или венчик дольше чем на 3 минуты в течение 10 - минутного интервала.
Чрезмерное разбрызгивание во время смешивания	Выбрана слишком высокая скорость	Начните с более низкой скорости и увеличивайте ее по мере загустения смеси.
	Загрузили чрезмерное количество ингредиентов	Уберите часть ингредиентов в другую емкость.
Неудовлетворительная работа насадок	Убедитесь, что насадки установлены правильно.	

## ТЕХНИЧЕСКИЕ ХАРАКТЕРИСТИКИ

Технические характеристики	
Модель	SM3302
Макс. потребляемая мощность, Вт	max 300
Параметры электропитания	220-240 В~; 50 Гц
Класс защиты от поражения электрическим током	II
Температура хранения и транспортировки*	от -25 °C до +35 °C
Температура эксплуатации	от +5 °C до +35 °C
Требования к влажности воздуха при хранении, транспортировке и эксплуатации	15-75% без образования конденсата
Габариты в сложенном виде, мм	185x185x320
Габариты в разложенном виде, мм	300x160x260
Вес прибора, кг	3

\*Продукция должна храниться в сухих, проветриваемых складских помещениях при температуре не ниже - 25°C.

## СЕРТИФИКАЦИЯ ПРОДУКЦИИ

Информацию о сертификате соответствия смотрите на сайте <http://www.oursson.com/rus/ru/about/partners/certificates/#tab0> или спрашивайте копию у продавца.



Ремонт прибора должен производиться только квалифицированным специалистом уполномоченного сервисного центра OURSSON AG.

## СЕРВИСНОЕ ОБСЛУЖИВАНИЕ

Компания OURSSON AG выражает вам огромную признательность за выбор нашей продукции. Мы сделали все возможное, чтобы данное изделие удовлетворило вашим запросам, а качество соответствовало лучшим мировым образцам. В случае, если ваше изделие марки OURSSON будет нуждаться в техническом обслуживании, просим вас обращаться в один из Уполномоченных Сервисных Центров (далее – УЦС). С полным списком УЦС и их точными адресами вы можете ознакомиться на сайте [www.oursson.ru](http://www.oursson.ru), а также позвонив по номеру телефона бесплатной горячей линии OURSSON AG.

В случае возникновения вопросов или проблем, связанных с продукцией OURSSON AG, просим вас обращаться в письменном виде в организацию, уполномоченную на принятие и удовлетворение требований потребителей в отношении товара ненадлежащего качества, либо по электронной почте [info@oursson.ru](mailto:info@oursson.ru).

### Условия Гарантийных обязательств OURSSON AG:

1. Гарантийные обязательства OURSSON AG, предоставляемые УЦС OURSSON AG, распространяются только на модели, предназначенные OURSSON AG для производства или поставки и реализации на территории страны, где предоставляется гарантийное обслуживание, приобретенные в этой стране, прошедшие сертификацию на соответствие стандартам этой страны, а также маркированные официальными знаками соответствия.
2. Гарантийные обязательства OURSSON AG действуют в рамках законодательства о защите прав потребителей и регулируются законодательством страны, на территории которой они предоставлены, и только при условии использования изделия исключительно для личных, семейных или домашних нужд. Гарантийные обязательства OURSSON AG не распространяются на случаи использования товаров в целях осуществления предпринимательской деятельности либо в связи с приобретением товаров в целях удовлетворения потребностей предприятий, учреждений, организаций.
3. OURSSON AG устанавливает на свои изделия следующие сроки службы и гарантийные сроки:

Название продукта	Срок службы, месяцев с даты покупки	Гарантийный срок, месяцев со дня покупки
Микроволновые печи, хлебопечи, индукционные плиты	60	12
Мультиварки, кухонные процессоры, кухонные машины, электрические чайники, электрические грили, блендеры, миксеры, мясорубки, тостеры, термопоты, ростеры, кофеварки, пароварки, соковыжималки, измельчители, дегидраторы, йогуртницы, ферментаторы, минидуховки, морозильники, холодильники, автоматические кофемашины, вспениватели	36	12
Кухонные весы, сифоны	24	12

4. Гарантийные обязательства OURSSON AG не распространяются на перечисленные ниже принадлежности изделия, если их замена предусмотрена конструкцией и не связана с разборкой изделия:
  - Элементы питания.
  - Чехлы, ремни, шнуры для переноски, монтажные приспособления, инструмент, документацию, прилагаемую к изделию.
5. Гарантия не распространяется на недостатки, возникшие в изделии вследствие нарушения потребителем правил использования, хранения или транспортировки товара, действия третьих лиц или непреодолимой силы, включая, но не ограничиваясь следующими случаями:
  - Если недостаток товара явился следствием небрежного обращения, применения товара не по назначению, нарушения условий и правил эксплуатации, изложенных в инструкции по эксплуатации, в том числе вследствие воздействия высоких или низких температур, высокой влажности или запыленности, следов вскрытия корпуса прибора и/или самостоятельного ремонта, несоответствия Государственным стандартам параметров питающих сетей, попадания внутрь корпуса жидкости, насекомых и других посторонних предметов, веществ, а также длительного использования изделия в предельных режимах его работы.
  - Повреждения и дефекты, вызванные качеством

воды и отложением накипи (очистка от накипи и чистка не входит в гарантийное обслуживание и должна РЕГУЛЯРНО производиться Вами самостоятельно).

- Если недостаток товара явился следствием несанкционированного тестирования товара или попыток внесения любых изменений в его конструкцию или его программное обеспечение, в том числе ремонта или технического обслуживания в неуполномоченной OURSSON AG ремонтной организации.
  - Если недостаток товара явился следствием использования нестандартных (нетиповых) и (или) некачественных принадлежностей, аксессуаров, запасных частей, элементов питания.
  - Если недостаток товара связан с его применением совместно с дополнительным оборудованием (аксессуарами), отличным от дополнительного оборудования, рекомендованного OURSSON AG к применению с данным товаром. OURSSON AG не несет ответственности за качество дополнительного оборудования (аксессуаров), произведенного третьими лицами, за качество работы своих изделий совместно с таким оборудованием, а также за качество работы дополнительного оборудования производства компании OURSSON AG совместно с изделиями других производителей.
6. Недостатки товара, обнаруженные в период срока службы, устраняются уполномоченными на это ремонтными организациями (УСЛ). В течение гарантийного срока устранение недостатков производится бесплатно при предъявлении оригинала заполненного гарантийного талона и документов, подтверждающих факт и дату заключения договора розничной купли-продажи (товарный, кассовый чек и т. п.). В случае отсутствия указанных документов гарантийный срок исчисляется со дня изготовления товара. При этом следует учитывать:
- Настройка и установка (сборка, подключение и т. п.) изделия, описанная в документации, прилагаемой к нему, не входит в объем гарантийных обязательств OURSSON AG и могут быть выполнены как самим пользователем, так и специалистами большинства уполномоченных сервисных центров соответствующего профиля на платной основе.
  - Работы по техническому обслуживанию изделий (чистка и смазка движущихся частей, замена расходных материалов и принадлежностей и т. п.) производятся на платной основе.
7. OURSSON AG не несет ответственности за возможный вред, прямо или косвенно нанесенный своей продукцией людям, домашним животным, имуществу в случае, если это произошло в результате несоблюдения правил и условий эксплуатации, хранения, транспортировки или установки изделия; умышленных или неосторожных действий потребителя или третьих лиц.
8. Ни при каких обстоятельствах OURSSON AG не

несет ответственности за какой-либо особый, случайный, прямой или косвенный ущерб или убытки, включая, но не ограничиваясь перечисленным, упущенную выгоду, убытки, вызванные перерывами в коммерческой, производственной или иной деятельности, возникающие в связи с использованием или невозможностью использования изделия.

9. Вследствие постоянного совершенствования продукции элементы дизайна и некоторые технические характеристики продукта могут быть изменены без предварительного уведомления со стороны производителя.

#### **Использование изделия по истечении срока службы**

1. Срок службы, установленный OURSSON AG для данного изделия, действует только при условии использования изделия исключительно для личных, семейных или домашних нужд, а также соблюдения потребителем правил эксплуатации, хранения и транспортировки изделия. При условии аккуратного обращения с изделием и соблюдения правил эксплуатации фактический срок службы может превышать срок службы, установленный OURSSON AG.
2. По окончании срока службы изделия вам необходимо обратиться в Уполномоченный сервисный центр для проведения профилактического обслуживания изделия и определения его пригодности к дальнейшей эксплуатации. Работы по профилактическому обслуживанию изделия и его диагностике выполняются сервисными центрами на платной основе.
3. OURSSON AG не рекомендует продолжать эксплуатацию изделия по окончании срока службы без проведения его профилактического обслуживания в Уполномоченном сервисном центре, т. к. в этом случае изделие может представлять опасность для жизни, здоровья или имущества потребителя.

#### **Утилизация изделия**

Этот бытовой электроприбор имеет обозначение согласно требованиям Директивы ЕС 2002/96/EG об отслуживших свой срок электрических и электронных приборах (waste electrical and electronic equipment – WEEE). После окончания срока службы изделия его нельзя выбрасывать вместе с обычным бытовым мусором. Вместо этого оно подлежит сдаче на утилизацию в соответствующий пункт приема электрического и электронного оборудования для последующей переработки и утилизации в соответствии с федеральным или местным законодательством. Обеспечивая правильную утилизацию данного продукта, вы помогаете сберечь природные ресурсы и предотвращаете ущерб для окружающей среды и здоровья людей, который возможен в случае ненадлежащего обращения. Более подробную информацию о пунктах приема и утилизации данного продукта можно получить в местных муниципальных органах или на предприятии по вывозу бытового мусора



### Дата производства

Каждому изделию присваивается уникальный серийный номер в виде буквенно-цифрового ряда и дублируется штрих-кодом, который содержит следующую информацию: название товарной группы, дату производства, порядковый номер изделия. Серийный номер располагается на задней панели продукта, на упаковке и в гарантийном талоне.



Серийный номер располагается на задней панели продукта, на упаковке и в гарантийном талоне.

- ❶ Первые две буквы – соответствие товарной группе (стационарный миксер - SM).
- ❷ Первые две цифры – год производства.
- ❸ Вторые две цифры – месяц производства.
- ❹ Последние цифры – порядковый номер изделия.



Во избежание недоразумений убедительно просим вас внимательно изучить Руководство по эксплуатации изделия и условия гарантийных обязательств, проверить правильность заполнения гарантийного талона. Гарантийный талон действителен только при наличии правильно и четко указанных: модели, серийного номера изделия, даты покупки, четких печатей фирмы-продавца, подписи покупателя. Серийный номер и модель изделия должны соответствовать указанным в гарантийном талоне. При нарушении этих условий, а также в случае, когда данные, указанные в гарантийном талоне, изменены или стерты, талон признается недействительным.



Горячая линия OURSSON AG обеспечивает полную информационную поддержку деятельности компании в России, странах СНГ и Балтии. Профессиональные операторы быстро ответят на любой интересующий вас вопрос. Вы можете обращаться в единый центр по вопросам сервисного сопровождения, для рекомендаций специалистов по настройке и подключению, для информирования о местах продаж, с вопросами о рекламных акциях и розыгрышах, проводимых компанией, а также с любыми другими вопросами о деятельности компании на территории России, стран СНГ и Балтии.

Есть вопросы? Звоните, мы поможем!

Телефон горячей линии OURSSON AG (бесплатные звонки со стационарных телефонов):

**8 800 100 8 708**

Время работы горячей линии:

понедельник-пятница с 10:00 до 20:00 (по московскому времени); без выходных, 7 дней в неделю.

Настоящая инструкция является объектом охраны в соответствии с международным и российским законодательством об авторском праве. Любое несанкционированное использование инструкции, включая копирование, тиражирование и распространение, но не ограничиваясь этим, влечет применение к виновному лицу гражданско-правовой ответственности, а также уголовной ответственности в соответствии со статьей 146 УК РФ и административной ответственности в соответствии со статьей 7.12 КоАП РФ (ст.150.4 КоАП в старой редакции).

Контактная информация:

1. Изготовитель товара – OURSSON AG (ОПСОН АГ), Ул. Гран-Шен 5, 1003 Лозанна, Швейцария.
2. Организация, уполномоченная на принятие и удовлетворение требований потребителей в отношении товара ненадлежащего качества (уполномоченное изготовителем лицо), – ООО «ОПСОН», 125445, Москва, Ленинградское шоссе, д. 65, стр. 3.
3. Информация о сертификации продукта доступна на сайте [www.oursson.com](http://www.oursson.com).
4. Импортёр продукции OURSSON AG: РФ и/или страны ЕТС: смотрите информацию на упаковке товара.

OURSSON AG  
Сделано в КНР



[forum.oursson.ru](http://forum.oursson.ru)



Скачайте мобильное приложение с рецептами к технике Oursson

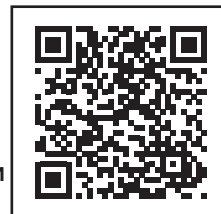

[www.oursson.com](http://www.oursson.com)