



ASCOLI

Холодильник

Руководство пользователя

MODEL : ACDS571WE
ACDG571WE

Planet
First

100%
Recycled Paper

Русский

Данное руководство напечатано на полностью перерабатываемой бумаге.

Представьте себе ВОЗМОЖНОСТИ

Благодарим вас за приобретение продукта компании ASCOLI

Отдельностоящий бытовой холодильник

Содержание

ОБЩАЯ ИНФОРМАЦИЯ ПО ТЕХНИКЕ БЕЗОПАСНОСТИ.....	3
КРАТКОЕ ОПИСАНИЕ ХОЛОДИЛЬНИКА	7
УСТАНОВКА	8
ПАНЕЛЬ УПРАВЛЕНИЯ.	9
ЭКСПЛУАТАЦИЯ.	10
ТЕХНИЧЕСКОЕ ОБСЛУЖИВАНИЕ И УХОД.	13
НЕИСПРАВНОСТИ И СПОСОБЫ ИХ УСТРАНЕНИЯ.	14
ТЕХНИЧЕСКИЕ ХАРАКТЕРИСТИКИ.	15
СПИСОК СЕРВИСНЫХ ЦЕНТРОВ	16

Пожалуйста, после прочтения инструкции, сохраните ее для дальнейшего использования.

Общая информация по технике безопасности

В целях соблюдения техники безопасности и обеспечения надлежащей эксплуатации, перед установкой и первым использованием прибора необходимо тщательно ознакомиться с настоящей инструкцией, включая все примечания и предупреждения. Для предотвращения нежелательных ошибок и несчастных случаев, необходимо убедиться, что все лица, использующие прибор, ознакомлены с его функциями и мерами безопасности. Следует сохранять данную инструкцию и прилагать ее к прибору в случае его передаче другим лицам или продаже в целях информирования пользователей на протяжении срока службы прибора.

Для обеспечения личной безопасности и сохранности собственности, необходимо соблюдать меры предосторожности, представленные в настоящей инструкции, т.к. производитель не несет ответственности за ущерб в случае неправильной эксплуатации.

Данный прибор предназначен для использования в бытовых условиях, таких как:

- В кухнях для сотрудников, офисах и других рабочих помещениях;
- В жилых домах, квартирах и гостиницах;
- В кафетериях и других не розничных заведениях.

Безопасность детей и лиц с ограниченными возможностями

- Настоящий прибор может быть использован детьми старше 8 лет, лицами с ограниченными физическими возможностями, психическими расстройствами и недостаточными знаниями при условии обеспечения контроля и разъяснения рекомендаций по безопасной эксплуатации прибора и возможных рисках.
- Необходимо контролировать детей в целях предотвращения игры с прибором.
- Чистка и обслуживание прибора не должны осуществляться детьми младше 8 лет и без присмотра.
- Необходимо хранить упаковку в недоступном для детей месте. Возможен риск удушья.
- В случае утилизации прибора необходимо отключить его от сети, обрезать сетевой шнур (как можно ближе к прибору) и снять дверцы для предотвращения запираания играющих детей или поражения их электрическим током.

ПРЕДУПРЕЖДЕНИЕ! Не перекрывайте вентиляционные отверстия, расположенные в корпусе прибора или внутри прибора.

ПРЕДУПРЕЖДЕНИЕ! Запрещается использование механических устройств или других средств, ускоряющих процесс размораживания, за исключением рекомендованных производителем.

ПРЕДУПРЕЖДЕНИЕ! Не допускается повреждение контура хладагента.

ПРЕДУПРЕЖДЕНИЕ! Не допускается использование электрических устройств (например, морожениц) в камерах прибора, за исключением рекомендованных производителем.

- Не допускается хранение взрывоопасных веществ, таких как аэрозольные баллоны с воспламеняющимся газом.
- Хладагент изобутан (R600a), циркулирующий в контуре хладагента прибора, является легко воспламеняющимся природным газом, соответствующим требованиям охраны окружающей среды.
- При транспортировке и установке прибора необходимо убедиться в целостности всех компонентов контура хладагента.
- Необходимо избегать установки и эксплуатации вблизи открытого пламени и источников огня
- Необходимо тщательно проветривать помещение, в котором расположен прибор
- Не допускается любое изменение спецификаций и модификация прибора. Любое повреждение сетевого шнура может привести к короткому замыканию, возгоранию и/или поражению электрическим током.

ПРЕДУПРЕЖДЕНИЕ! Все электрические компоненты (вилка, сетевой шнур, компрессор и т.д.) могут быть заменены только квалифицированным специалистом.

- Запрещается наращивать сетевой шнур.
- Необходимо убедиться, что сетевая вилка не прижата или повреждена задней стороной прибора. Прижатая или поврежденная вилка может перегреться и привести к возгоранию.
- Необходимо убедиться в наличии свободного доступа к сетевой вилке.
- Запрещается тянуть за сетевой шнур.
- Если розетка слабо закреплена, запрещается включать вилку в сеть. Существует риск поражения электрическим током или возгорания.
- Эксплуатация прибора при неисправной лампе подсветки не допускается.
- Прибор имеет большую массу. Необходимо соблюдать меры предосторожности при его перемещении.
- Запрещается извлекать или прикасаться к продуктам в морозильной камере мокрыми/влажными руками, т.к. это может привести к повреждению кожи или обморожению.
- Необходимо избегать продолжительного воздействия прямых солнечных лучей на прибор.

Повседневная эксплуатация

- Запрещается размещать горячие предметы на пластиковых деталях прибора.
- Запрещается размещать продукты в непосредственной близости от задней стенки и вентиляционных отверстий.
- Не допускается повторное замораживание продуктов после их размораживания.
- Необходимо хранить фасованные замороженные продукты в соответствии с рекомендациями производителя продуктов.
- Необходимо строго следовать рекомендациям производителя прибора по хранению. См. соответствующую инструкцию.
- Запрещается помещать сильно- и средне-газированные напитки в морозильную камеру, т.к. это создает давление на тару, что может привести к ее взрыву и повреждению прибора.

Чистка и уход

- Перед проведением обслуживания необходимо отключить прибор от сети.
- Чистка прибора металлическими инструментами не допускается.
- Запрещается использовать острые предметы для удаления наледи. Необходимо использовать пластиковый скребок.

Установка

Важно! Для осуществления электрического соединения необходимо ознакомиться с инструкциями, приведенными в соответствующем разделе.

- Снять упаковку и убедиться в отсутствии повреждений. В случае обнаружения повреждений запрещается включать прибор в сеть. Необходимо незамедлительно сообщить о повреждениях по месту приобретения. В данном случае упаковку необходимо сохранять.
- Перед включением прибора в сеть после транспортировки рекомендуется подождать не менее четырех часов.
- Для предотвращения перегрева, необходимо обеспечить надлежащую циркуляцию воздуха вокруг прибора. Для получения информации по обеспечению вентиляции, см. соответствующий раздел.
- По возможности, задняя сторона прибора должна быть повернута к стене для предотвращения контакта с нагретыми компонентами (компрессор, конденсатор) и получения ожогов.
- Прибор не должен быть расположен вблизи отопительных батарей или кухонной плиты.
- После установки прибора необходимо убедиться в доступности сетевой вилки.

Обслуживание

- Проведение любых электротехнических работ, необходимых для обслуживания прибора, должно осуществляться квалифицированным электриком или компетентным лицом.
- Для обслуживания прибора должен привлекаться специалист сервисного центра и необходимо использовать только оригинальные запасные части.

Энергосбережение

- Не рекомендуется помещать в прибор горячие блюда;
- Не рекомендуется размещать продукты вплотную друг к другу, т.к. это препятствует циркуляции воздуха;
- Не рекомендуется размещать продукты вплотную к задней стенке камеры;
- При отключении электричества не рекомендуется открывать дверцы прибора;
- Не рекомендуется частое открывание дверцы;
- Не рекомендуется держать дверцы открытыми в течение длительного времени;
- Не рекомендуется устанавливать термостат в минимальное положение;
- Некоторые аксессуары, такие как ящики и полки, могут быть извлечены для увеличения места хранения и снижения потребления энергии.

Охрана окружающей среды

Хладагент и уплотнители прибора не содержат газы, которые могут нанести вред озоновому слою. Запрещается утилизировать данный прибор с городским мусором и бытовыми отходами. Пеноизоляция содержит легковоспламеняющиеся газы. Утилизацию прибора необходимо осуществлять в соответствии с местными нормами. Необходимо избегать повреждений узла охлаждения, в частности теплообменника.

Материалы прибора, помеченные знаком  являются перерабатываемыми.

Знак на приборе или его упаковке указывает на то, что прибор не может быть утилизирован с бытовыми отходами. Прибор должен быть доставлен в соответствующий пункт утилизации для переработки электрического и электронного оборудования. Надлежащая утилизация прибора позволит избежать нанесения вреда окружающей среде и здоровью человека. Для получения более подробной информации по утилизации данного прибора необходимо обратиться в службу по вывозу и утилизации отходов или в магазин, в котором приобретался прибор.

Материалы упаковки

Материалы, помеченные данным знаком , являются перерабатываемыми. Упаковку необходимо утилизировать в соответствующие контейнеры для отходов.

Утилизация прибора

1. Отключить сетевую вилку от розетки.
2. Обрезать сетевой шнур и утилизировать прибор.

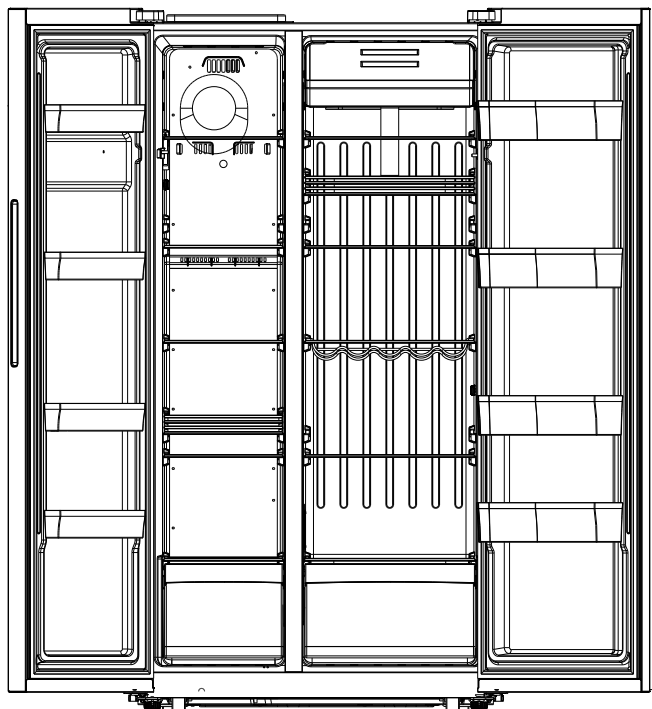

Примечание! Данное изображение приведено в ознакомительных целях. Приобретенный прибор может отличаться от показанного на изображении.

Производитель оставляет за собой право вносить изменения в комплектацию и технические характеристики выпускаемой бытовой техники без предварительного уведомления.

Перед покупкой проверяйте заявленные характеристики и комплектацию на сайте производителя.

Особенности

- Экономия энергии и шумопонижение

В данном холодильнике использованы специальные технологии для уменьшения энергопотребления и уровня шума.

- Точный контроль температуры

Температура контролируется с помощью микропроцессора, что позволяет поддерживать ее с точностью до градуса.

- LED дисплей и сенсорное управление

Показывает температуру в отделениях. Легкое управление с помощью сенсорных кнопок.

- Сигнализация открытой двери

Если дверь остается открытой более 1 мин, сигнализация известит вас об этом.

- Система охлаждения компрессора

Помогает продлить срок службы компрессора.

- Закаленное стекло

Полки из закаленного стекла обладают повышенной прочностью. Красивы и легко чистятся.

- Легко выдвигаемые полки

Обеспечивают удобство пользования холодильником.

- Скрытые петли дверцы

Надежны и долговечны, улучшают внешний вид холодильника.

Требования по размещению

- Выбрать место, предотвращающее воздействие прямых солнечных лучей;
- Выбрать место, обеспечивающее достаточное пространство для беспрепятственного открытия дверей прибора;
- Выбрать место с ровной поверхностью;
- Обеспечить достаточное пространство для установки прибора на ровной поверхности;
- При установке обеспечить пространство слева, справа, сзади и сверху прибора. Это позволит снизить потребление энергии.

Примечание! Для обеспечения лучшего самозакрывания двери рекомендуется отклонить холодильник назад примерно на 10мм относительно вертикальной оси. Сделать это можно с помощью регулируемых ножек.

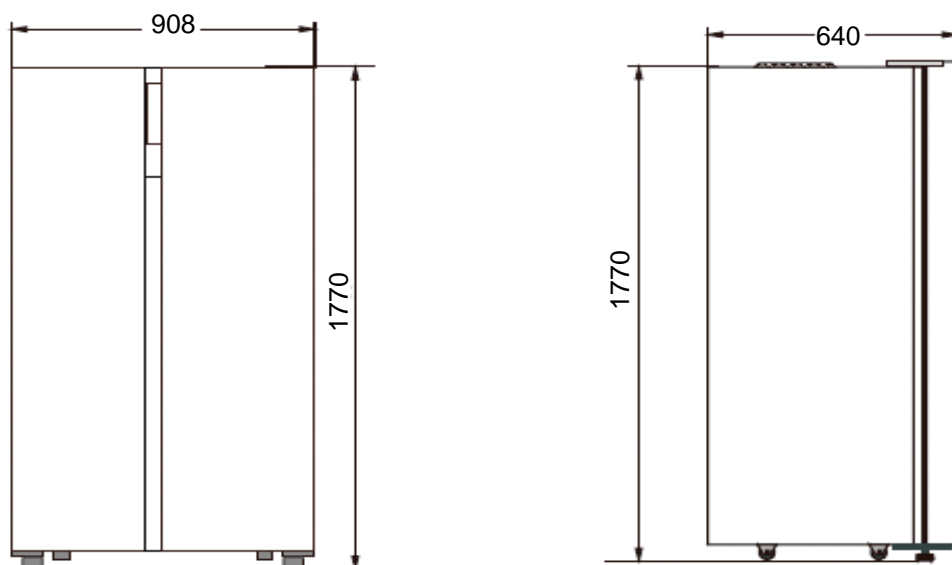

Для обеспечения циркуляции воздуха, необходимо оставить свободное пространство около 10 см с каждой стороны и сверху. Следите, чтобы двери свободно открывались.

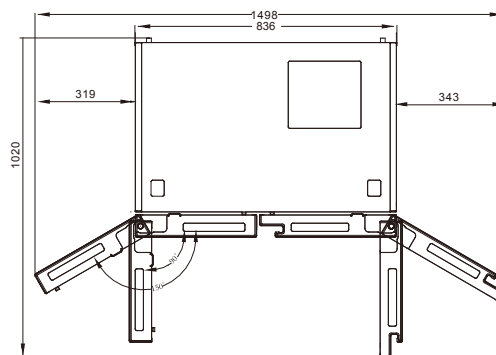

- Регулируемые ножки предназначены для выравнивания холодильника. При правильной установке шум и вибрации заметно снижаются.
- Для перемещения холодильника на встроенных роликах уберите ножки, закрутив их против часовой стрелки.



Расположение

Необходимо устанавливать прибор в помещении, в котором окружающая температура соответствует климатическому классу, указанному на табличке прибора:

Климатический класс	Окружающая температура
SN	+ 10°C ... +32°C
N	+ 16°C ... +32°C
ST	+ 16°C ... +38°C
T	+ 16°C ... +43°C

Панель управления



- **Замок от детей:** кнопка **Настройки** / . В заблокированном состоянии нажмите кнопку **Настройки** / на 3 секунды для снятия блокировки с панели управления, - индикатор замка на экране погаснет. Если в течение 3 минут панель управления остается не активной, блокировка снова включится и загорится индикатор замка. В режиме блокировки другие кнопки, помимо кнопки **Настройки** / будут заблокированы, при нажатии на них индикатор замка будет мигать три раза.
Примечание: При каждом эффективном нажатии на кнопки будет один звуковой сигнал. А частота мигания индикатора - один раз в секунду.
- **Регулировка температуры холодильной камеры:** После снятия блокировки с панели, нажмите кнопку **“Холодильник”** один раз, индикатор начнет мигать. Каждое последующее нажатие увеличит температуру в холодильной камере на 1 °C. Температура будет регулироваться в диапазоне 2 ~8 °C.
- **Регулировка температуры морозильной камеры:** Нажмите кнопку **“Морозильник”** / . Каждое последующее нажатие уменьшит температуру в морозильной камере на 1 °C. Температура будет регулироваться в диапазоне -21 ~-15 °C.

- **Функция суперзаморозки:** позволяет замораживать продукты в кратчайшие сроки для сохранения всех полезных свойств. Когда индикатор кнопки "**Супер Заморозка**" выключен, нажмите на кнопку и после разового звукового сигнала активируется режим суперзаморозки, при этом индикатор начнет гореть; При повторном нажатии кнопки, индикатор отключиться и температура внутри морозильной камеры вернется к исходным значениям
- **Функция Интеллектуальной настройки температуры:** Позволяет холодильнику автоматически регулировать температуру в обеих камерах в зависимости от условий и окружающей среды.

Для включения режима, нажмите кнопку **Настройки**  один раз, вы услышите звуковой сигнал а индикатор, "**Интеллектуальной настройки**" включиться, и холодильник перейдет в автоматический режим работы. В этом режиме температура в холодильном и морозильном отделении будет установлена на уровне 5°C -18°C. При ручном изменении температуры путем нажатия кнопок "**Холодильник**" или "**Морозильник**", прибор выйдет из режима интеллектуальной регулировки температуры и соответствующий индикатор на панели погаснет.

Примечание:

- ПРИ ОТКЛЮЧЕНИИ ПРИБОРА ОТ СЕТИ, ИЛИ ПЕРЕБОЯ С ЭЛЕКТРОЭНЕРГИЕЙ, НЕОБХОДИМО ПОДОЖДАТЬ 5 МИНУТ ДО ПОВТОРНОГО ВКЛЮЧЕНИЯ ХОЛОДИЛЬНИКА. ПРИ ПОПЫТКЕ РАННЕГО ЗАПУСКА ХОЛОДИЛЬНИК НЕ ВКЛЮЧИТСЯ!

Эксплуатация

Холодильная камера

Холодильное отделение предназначено для хранения овощей, фруктов и мяса. Продукты внутри камеры должны быть упакованы в отдельные упаковки для того, чтобы избежать потери влаги или смешения запахов с другими продуктами.

Примечание! Не закрывайте двери холодильника, когда полки или ящики частично выдвинуты. Это может привести к повреждениям элементов холодильника.

Холодильная камера оснащена несколькими стеклянными полками и несколькими дверными полками, которые могут быть установлены в разные положения. Также они могут быть легко сняты для чистки и мойки холодильной камеры.

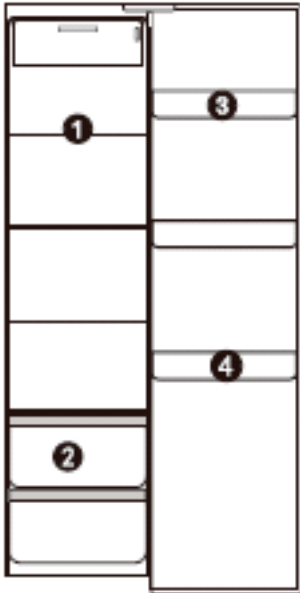

• Рекомендуем располагать продукты на полках в соответствии с рисунком

1. Продукты в вакуумной упаковке, паста.
2. Приготовленные продукты, полуфабрикаты, сосиски и колбаса.
3. Яйца, масло, сыр.
4. Напитки, молоко, консервы.

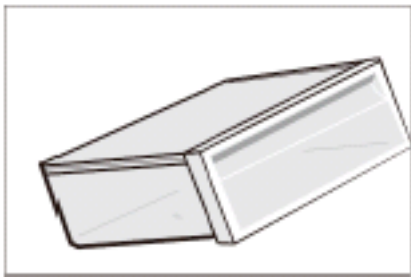

• **Выдвижные ящики**

Предназначены для хранения овощей и фруктов. Поддерживается в отделении уровень влажности для лучшей сохранности продуктов.

Морозильная камера

Морозильная камера предназначена для заморозки и длительного хранения различных продуктов таких как: мясо, мороженое и других.

Примечание! Не храните в морозильной камере бутилированные жидкости, так как это может привести к взрыву тары и повреждениям камеры.

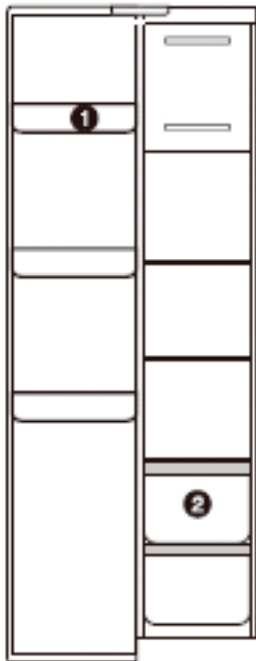

• Рекомендуем располагать продукты на полках в соответствии с рисунком

1. Упаковки небольшого размера.
2. Продукты в упаковках.

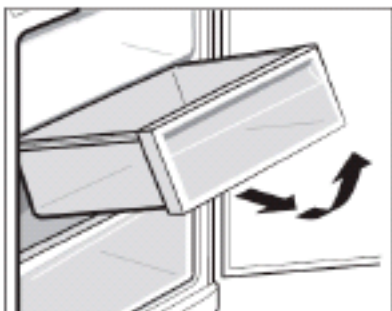

• **Выдвижные ящики**

Предназначены для хранения мяса, рыбы, курицы. Рекомендуем всегда запаковывать продукты при хранении.

Полезные советы и рекомендации

Энергопотребление

Не оставляйте двери холодильника открытыми длительное время. Это может привести к повышенному энергопотреблению.

Не устанавливайте холодильник вблизи источников тепла.

Не помещайте в холодильник горячие продукты. Предварительно охладите их до комнатной температуры.

Хранение продуктов

Храните продукты в отдельных упаковках, особенно продукты имеющие сильный запах.

Не размещайте продукты вплотную друг к другу, а также не перекрывайте вентиляционные отверстия камер. Это может привести к ухудшению циркуляции воздуха и, как следствие, нарушению условий хранения.

Используйте маркировку датой для тары, которая используется для хранения продуктов. Это позволит избежать порчи продуктов.

Не прикасайтесь к замороженным продуктам мокрыми руками. Это может привести к термическим ожогам.

Фрукты и овощи рекомендуется хранить в ящиках, которые расположены в нижней части холодильной камеры.

Избегайте повторного замораживания размороженных продуктов.

В морозильной камере храните продукты небольшими порциями, достаточными для приготовления за один раз.

Не превышайте сроки хранения, рекомендованные производителями продуктов.

Техническое обслуживание и уход за холодильником

Размораживание морозильной камеры

Камеры холодильника оборудованы системой NoFrost и размораживаются автоматически, не требуют дополнительной ручной разморозки.

Чистка

Внутри холодильника регулярно производите чистку, чтобы устранить неприятный запах.

- Пожалуйста, отключите прибор от электросети перед чисткой.
- Пожалуйста, используйте мягкую ткань и нейтральные моющие средства для чистки, затем промойте чистой водой и протрите насухо.

Выключение холодильника

Отключение на длительный период времени

- Пожалуйста, отключите питание.
- Извлеките все продукты и произведите чистку холодильника.
- Оставьте двери холодильной и морозильной камер открытыми.

При утилизации холодильника

Если холодильник больше не будет использоваться, пожалуйста, отсоедините от него дверцы, чтобы предотвратить случайное заперение в нем ребенка.

Неисправности и их устранение

Прежде чем обратиться в сервисный центр, пожалуйста, ознакомьтесь со следующими советами по устранению неполадок!

Обратите внимание, что работа холодильника может сопровождаться посторонними звуками, связанными с работой компрессора и циркуляцией хладагента. Также боковые стенки холодильника могут нагреваться и это не является неисправностью, а обусловлено конструктивными особенностями производства корпуса.

Неисправность	Возможная причина
Холодильник не работает	Посмотрите подключена ли вилка к сетевой розетке; Проверьте напряжение в сети, если низкое, свяжитесь с местной электрокомпанией.
Плохое охлаждение	Температура может быть настроена на слишком высокое значение (уменьшите); Очень много продуктов в холодильнике; Недавно поставлены горячие или теплые продукты; Двери остаются открытыми слишком часто или очень надолго; Рядом находится источник тепла.
Слишком много шума	Проверьте ровно ли установлен холодильник; Выдвижные ящики или полки установлены не правильно; Бутылки и/или посуда касаются друг друга.
Неприятный запах	Проверьте герметичность упаковки продуктов с сильным запахом; Проверьте, не находятся ли в холодильнике испорченные продукты; Требуется помыть внутреннюю поверхность холодильной камеры.

Если вы не смогли самостоятельно устранить неисправность, пользуясь указаниями в разделе “Неисправности и их устранение”, пожалуйста, обратитесь в сервисную службу. Если поврежден кабель питания, ремонт должен выполнить квалифицированный специалист, чтобы избежать любой опасности.

Случаи, не нуждающиеся в ремонте

Жидкий хладагент в трубках холодильника течет очень быстро и иногда содержит пузырьки, которые при их выходе могут привести к нерегулярным шумам.

Если холодильник установлен в помещении с высокой влажностью, края двери могут быть влажными. Протрите их сухой тканью.

Правильная утилизация данного продукта



Правильная утилизация данного продукта

Эта маркировка означает, что изделие не должно выбрасываться вместе с другими бытовыми отходами на всей территории ЕС. Для предотвращения возможного ущерба окружающей среде или здоровью человека в результате неконтролируемой утилизации отходов, данное устройство должно быть переработано надлежащим образом для рационального повторного использования материальных ресурсов. Чтобы вернуть использованное устройство, воспользуйтесь системой возврата и сбора или обратитесь по месту приобретения прибора. Там могут принять этот прибор для экологически безопасной переработки.

Примечание: изображения в руководстве имеют справочный характер. Модель и комплектация конкретной модели приобретенной вами, может иметь отличия от изображений в инструкции.

Технические характеристики

ПОЛЕЗНЫЙ ОБЪЕМ	519 Л
ОБЪЕМ ХОЛОДИЛЬНОЙ КАМЕРЫ	340 Л
ОБЪЕМ МОРОЗИЛЬНОЙ КАМЕРЫ	179 Л ***
НОМИНАЛЬНОЕ НАПРЯЖЕНИЕ	220-240 В
НОМИНАЛЬНАЯ ЧАСТОТА	50 Гц
КЛИМАТИЧЕСКОЕ ИСПОЛНЕНИЕ	N,ST
ХЛАДАГЕНТ И ЕГО КОЛИЧЕСТВО	R600a / 85 г
ПОТРЕБЛЯЕМАЯ МОЩНОСТЬ	120 Вт
КЛАСС ЭНЕРГЕТИЧЕСКОЙ ЭФФЕКТИВНОСТИ	A
ПОТРЕБЛЕНИЕ ЭЛЕКТРОЭНЕРГИИ	431 кВт*ч/год
УРОВЕНЬ ШУМА	42 Дб
ВЕС НЕТТО	91 кг

Для бытовых холодильных установок

- Старайтесь не открывать дверцу слишком часто, особенно в условиях влажной и жаркой погоды. Каждый раз, открывая дверцу, не забывайте закрыть ее как можно скорее.
- Всегда следите за тем, чтобы была обеспечена надлежащая вентиляция прибора (достаточно интенсивная циркуляция воздуха в пространстве за задней стенкой прибора).
- Для домашних холодильных установок, в нормальных температурных условиях устанавливайте регулятор термостата в среднее положение.
- Перед тем, как размещать в прибор готовые блюда, удостоверьтесь, что они охладились до комнатной температуры.
- В случае, если используется внешний испаритель, задняя стенка всегда должна быть очищена от пыли и любых других загрязнений.
- Всегда соблюдайте инструкции, приведенные в разделах «Размещение» и «Экономия электроэнергии».

ПРИМЕЧАНИЕ: винты и инструменты находятся в пластиковом пакете

Производитель :
MAGIC APPLIANCE CORPORATION Italy Industrial Park,
Tangkou Road, Economic And Technology Zone, Hefei, China.
Импортер:

ООО «АСКОЛИ КУХОННЫЕ СИСТЕМЫ» Россия, Москва,
Проспект Мира, 106, ком. 28 (офис 321) телефон +7 495 682 48 77