

*jura*®



## Руководство по эксплуатации кофемашины X8



Оригинальное руководство по эксплуатации

Прочтите руководство по эксплуатации до начала использования кофемашины.



# Кофемашина X8

<b>Элементы управления</b>	<b>4</b>
<b>Важные указания</b>	<b>6</b>
Использование по назначению .....	6
Ради Вашей безопасности .....	7
<b>1 Подготовка и запуск в эксплуатацию</b>	<b>12</b>
JURA в Интернете.....	12
Установка кофемашины.....	12
Заполнение контейнера для кофейных зерен.....	12
Определение степени жесткости воды .....	12
Первый ввод кофемашины в эксплуатацию .....	13
Подключение подачи молока .....	16
Установление соединения с приставным устройством (посредством Bluetooth).....	17
<b>2 Приготовление</b>	<b>18</b>
Эспрессо, кофе и другие кофейные напитки.....	18
Латте маккиато, капучино и другие кофейные напитки с молоком .....	19
Приготовление двух порций кофейного напитка.....	20
Долговременная настройка количества воды по размеру чашек .....	20
Регулировка кофемолки .....	21
Горячая вода .....	22
<b>3 Ежедневная эксплуатация</b>	<b>23</b>
Наполнение бункера для воды .....	23
Включение кофемашины .....	23
Ежедневное обслуживание .....	24
Регулярное обслуживание.....	24
Выключение кофемашины .....	25
<b>4 Долговременные настройки в режиме программирования</b>	<b>26</b>
Согласование настроек приготовления напитка .....	27
Изменение расположения напитков на стартовом изображении на дисплее .....	29
Деблокировка или блокировка разовых настроек .....	30
Деблокировка или блокировка настройки количества воды.....	30
Блокировка и деблокировка напитков.....	31
Автоматическое выключение .....	32
Настройка степени жесткости воды.....	32
Промывка системы приготовления молока .....	33
Единицы измерения количества воды.....	34
Язык .....	34
Считывание показаний счетчиков и версии.....	34
<b>5 Обслуживание</b>	<b>36</b>
Промывка кофемашины.....	36
Промывка системы приготовления молока .....	37
Очистка системы приготовления молока .....	37



Разборка и промывка комбинированного дозатора.....	38
Установка фильтра.....	40
Замена фильтра.....	41
Очистка кофемашины.....	42
Удаление известковых отложений солей в кофемашине.....	43
Очистка контейнера для кофейных зерен.....	46
Удаление известковых отложений солей со стенок бункера для воды.....	46
<b>6 Сообщения на дисплее</b>	<b>47</b>
<b>7 Устранение неисправностей</b>	<b>49</b>
<b>8 Транспортировка и утилизация в соответствии с экологическими требованиями</b>	<b>51</b>
Транспортировка / осушение системы.....	51
Утилизация.....	51
<b>9 Технические данные</b>	<b>52</b>
<b>10 Алфавитный указатель</b>	<b>53</b>
<b>11 Контакты с компанией JURA/правовая информация</b>	<b>56</b>

## Описание символов

### Предупреждения

 <b>ОСТОРОЖНО</b>	Обязательно обращайтесь внимание на информацию, которая сопровождается сигнальными словами <b>ВНИМАНИЕ</b> или <b>ОСТОРОЖНО</b> в сочетании с предупредительным знаком. Сигнальное слово <b>ОСТОРОЖНО</b> предупреждает о риске получения тяжелых травм, а сигнальное слово <b>ВНИМАНИЕ</b> - о риске получения легких травм.
 <b>ВНИМАНИЕ</b>	<b>ВНИМАНИЕ</b> указывает на ситуацию, при которой возможно повреждение устройства.

### Используемые символы

-  **Требуемое действие.** В этом случае Вам необходимо выполнить то или иное действие.
-  **Указания** и советы, облегчающие процесс пользования кофемашинной X8.
-  **Индикация на дисплее**

## Элементы управления

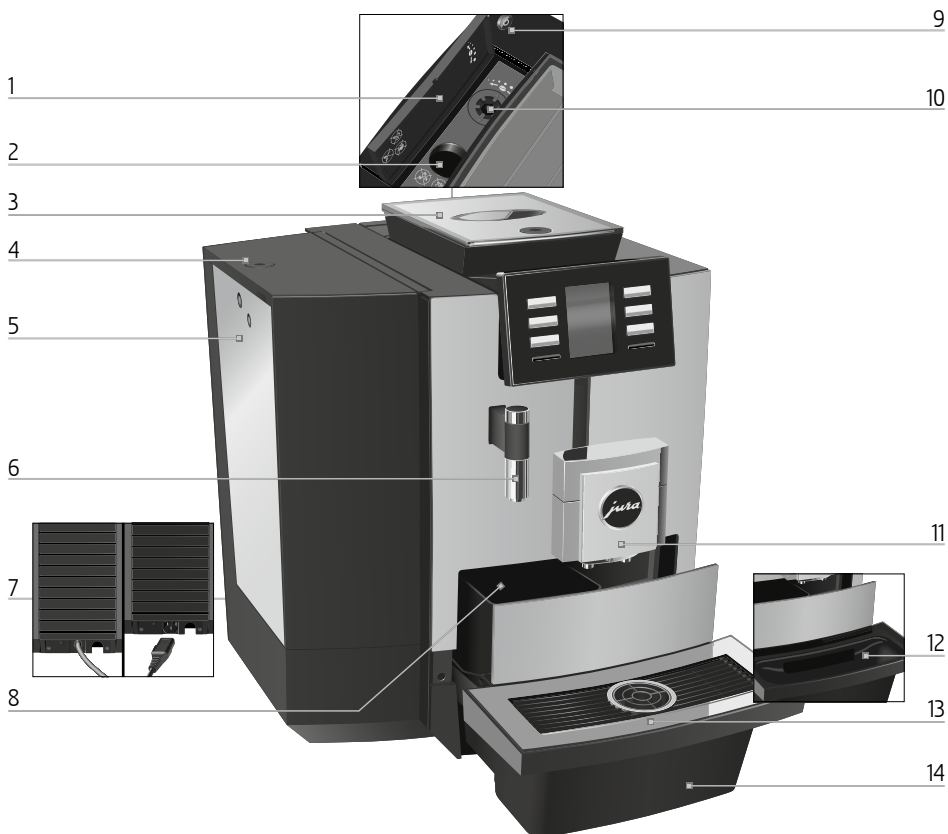

- |   |   |    |   |
|---|---|----|---|
| 1 | Крышка  | 9  | Кнопка «Вкл./Выкл.»  |
| 2 | Воронка для таблетки для очистки  | 10 | Поворотный выключатель для регулировки степени помола   |
| 3 | Контейнер для кофейных зерен с крышкой для сохранения аромата кофе (закрывается ключом) | 11 | Регулируемый по высоте комбинированный дозатор  |
| 4 | Крышка бункера для воды (закрывается ключом)  | 12 | Вставная часть поддона для сбора остаточной воды  |
| 5 | Бункер для воды   | 13 | Подставка для чашек   |
| 6 | Дозатор горячей воды  | 14 | Поддон для сбора остаточной воды  |
| 7 | Сетевой шнур (неразъемно смонтированный или съемный) (задняя сторона кофемашины)        |    |   |
| 8 | Контейнер для кофейных отходов  |    |   |

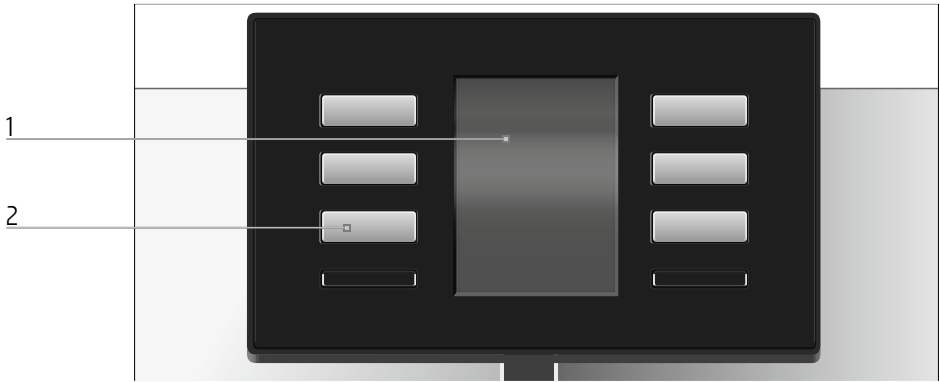

1 Дисплей

2 Многофункциональные кнопки (функции кнопок зависят от соответствующей индикации на дисплее)

Задняя панель кофемашины: сервисный интерфейс для JURA Smart Connect (за крышкой)

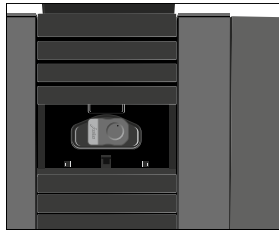
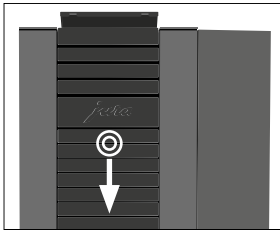

### Дополнительное оборудование

Ключ для крышки для сохранения аромата кофе, крышки бункера для воды и поворотный выключатель для регулировки степени помола

Контейнер для очистки системы приготовления молока

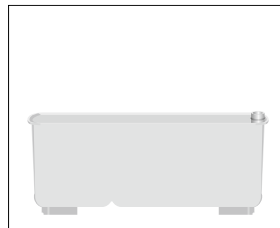

## Важные указания

### Использование по назначению

Данная кофемашина предусмотрена для использования ее специалистами или проинструктированным персоналом в различных организациях и компаниях для внутренних нужд, либо для коммерческого использования. Она предназначена только для приготовления кофе и подогрева молока и воды. Любое иное использование будет рассматриваться как использование не по назначению. Компания JURA Elektroapparate AG не несет ответственности за последствия, связанные с использованием кофемашины не по назначению.

Перед использованием полностью прочтите данное руководство по эксплуатации. На повреждения или дефекты, возникшие вследствие несоблюдения указаний руководства по эксплуатации, гарантия не распространяется. Храните данное руководство по эксплуатации рядом с кофемашиной и передавайте его последующим пользователям.

Кофемашину X8 допускается использовать только проинструктированным лицам. При использовании неспециалистами данный процесс необходимо контролировать.

## Ради Вашей безопасности



Внимательно прочтите и тщательно соблюдайте нижеследующие важные указания по технике безопасности.

Соблюдая следующие указания, можно предотвратить опасность для жизни из-за удара электрическим током:

- ни в коем случае не эксплуатируйте кофемашину с дефектами или с поврежденным сетевым шнуром;
- в случае появления признаков повреждения, например, запаха горелого, немедленно отключите кофемашину от сети и обратитесь в центр сервисного обслуживания компании JURA;
- при использовании кофемашин с неразъемно монтированным сетевым шнуром: при повреждении сетевого шнура данной кофемашины его необходимо отремонтировать непосредственно в компании JURA или в авторизованном центре сервисного обслуживания компании JURA;
- при использовании кофемашин со съемным сетевым шнуром: при повреждении сетевого шнура данной кофемашины его необходимо заменить специальным сетевым шнуром, который можно приобрести непосредственно в компании JURA или в авторизованном центре сервисного обслуживания компании JURA;
- следите за тем, чтобы кофемашинка X8 и сетевой шнур не находились вблизи горячих поверхностей;
- следите за тем, чтобы сетевой шнур не был зажат и не терся об острые кромки;

- никогда не открывайте и не ремонтируйте кофемашину самостоятельно. Не вносите никаких изменений в кофемашину, которые не описываются в данном руководстве по эксплуатации. В кофемашине имеются токопроводящие детали. При ее открывании возникает опасность для жизни. Любой ремонт должен выполняться исключительно авторизованными центрами сервисного обслуживания компании JURA с использованием оригинальных запасных частей и принадлежностей;
- для полного и надежного отключения кофемашины X8 от сети электропитания сначала выключите ее при помощи кнопки «Вкл./Выкл.». Только после этого вынимайте сетевой штекер из сетевой розетки.

Существует опасность ошпариться или получить ожог от дозаторов:

- поставьте кофемашину в месте, недоступном для детей;
- не прикасайтесь к горячим деталям. Используйте предусмотренные для этого ручки.

Поврежденная кофемашина может стать причиной получения травм или возгорания. Во избежание повреждений, возможных травм и опасности возгорания:

- никогда не оставляйте свисающим сетевой шнур. Вы можете споткнуться о него или повредить его;
- не допускайте воздействия на кофемашину X8 таких погодных факторов, как дождь, мороз и прямые солнечные лучи;

- не опускайте кофемашину X8, ее сетевой шнур и патрубки в воду;
- не мойте кофемашину X8 и ее отдельные детали в посудомоечной машине;
- перед очисткой кофемашины X8 выключите ее при помощи кнопки «Вкл./Выкл.». Всегда протирайте кофемашину X8 влажной, но не мокрой тканью и не допускайте постоянного попадания на кофемашину брызг воды;
- подключайте кофемашину только к сети с напряжением, указанным на заводской табличке. Заводская табличка находится на нижней стороне кофемашины X8. Дополнительные технические данные приведены в данном руководстве по эксплуатации (см. Глава 9 «Технические данные»);
- подключите кофемашину X8 непосредственно к бытовой розетке. При использовании многоконтактной розетки или удлинительного кабеля существует опасность перегрева;
- не используйте щелочные чистящие средства, а только мягкую ткань и мягкое чистящее средство;
- используйте только оригинальные средства для обслуживания от компании JURA. Применение средств, не рекомендованных компанией JURA, может привести к повреждению кофемашины;
- не используйте карамелизованные кофейные зерна или зерна с добавками, а также зеленый необжаренный кофе;
- в бункер для воды всегда заливайте свежую холодную воду;

- на время длительного отсутствия выключайте кофемашину при помощи кнопки «Вкл./Выкл.» и вынимайте сетевой штекер из сетевой розетки;
- дети не могут выполнять работы по очистке и техобслуживанию кофемашины за исключением лишь тех случаев, когда эти работы выполняются под контролем ответственного лица;
- не допускайте, чтобы дети играли с кофемашиной;
- всегда присматривайте за детьми младше восьми лет, если они находятся рядом с кофемашиной;
- дети старше восьми лет могут самостоятельно использовать кофемашину, только если они ознакомлены с правилами безопасного обращения с ней. Дети должны знать и понимать, какая опасность может возникнуть в результате неправильного обращения с кофемашиной.

Лицам, а также детям, которые вследствие

- физических, сенсорных или психических нарушений либо
- отсутствия опыта и знаний в обращении с кофемашиной

не способны безопасно пользоваться кофемашиной, разрешено эксплуатировать ее исключительно под контролем или руководством ответственного лица.

Безопасность при использовании сменного фильтра CLARIS Pro Smart:

- храните сменные фильтры в недоступном для детей месте;
- храните сменные фильтры в сухом месте в закрытой упаковке;
- не храните сменные фильтры вблизи источников тепла и не допускайте попадания на них прямых солнечных лучей;
- не используйте поврежденные сменные фильтры;
- не открывайте сменные фильтры.
- Сменный фильтр CLARIS Pro Smart общается с Вашим устройством X8 при помощи технологии радиочастотной идентификации RFID (диапазон частот 13,56 МГц). Такая радиосвязь устанавливается только в процессе приготовления не более чем на 3 с. Максимальная мощность передачи при этом составляет менее 1 мВт.

## 1 Подготовка и запуск в эксплуатацию

### JURA в Интернете

Посетите нашу страницу в Интернете. С веб-страницы компании JURA ([jura.com](http://jura.com)) можно загрузить **краткое руководство** по эксплуатации Вашей кофемашины. Также Вы найдете здесь интересные и актуальные сведения о Вашей кофемашине X8 и узнаете немало нового о кофе.

### Установка кофемашины

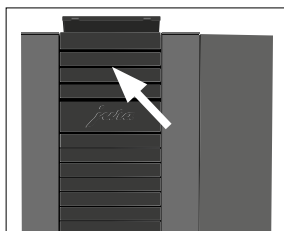

При установке кофемашины X8 соблюдайте следующее:

- установите кофемашину X8 на горизонтальную водостойкую поверхность;
- выберите место установки кофемашины X8 так, чтобы не допускать ее перегрева. Следите за тем, чтобы вентиляционные щели не были закрыты.

### Заполнение контейнера для кофейных зерен

Крышка для сохранения аромата кофе контейнера для кофейных зерен закрывается ключом (ключ входит в комплект поставки).

#### ВНИМАНИЕ

Кофейные зерна с добавками (например, с сахаром), молотый кофе, а также сублимированный кофе портят кофемолку.

- ▶ В контейнер для кофейных зерен засыпайте только обжаренные кофейные зерна без дополнительной обработки.
- ▶ Снимите крышку для сохранения аромата кофе.
- ▶ Прочистите контейнер для кофейных зерен и удалите из него посторонние предметы, если таковые имеются.
- ▶ Засыпьте кофейные зерна в контейнер для кофейных зерен и закройте крышку для сохранения аромата кофе.

### Определение степени жесткости воды

Во время первого ввода в эксплуатацию следует настроить степень жесткости воды. Если Вы не знаете степень жесткости используемой воды, ее возможно предварительно выяснить. Используйте для этого входящую в комплект поставки тест-полоску Aquadur®.

- ▶ Подержите тест-полоску недолго (1 секунду) в проточной воде. Стряхните с нее воду.
- ▶ Подождите около 1 минуты.
- ▶ Воспользовавшись описанием на упаковке, определите степень жесткости воды по изменению цвета тест-полоски Aquadur®.

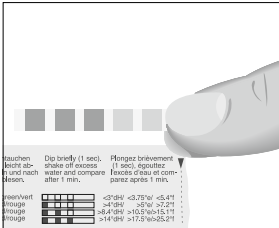

## Первый ввод кофемашины в эксплуатацию

При первом вводе в эксплуатацию можно выбрать, **будет** ли при эксплуатации X8 использоваться сменный фильтр CLARIS Pro Smart или **нет**. Помимо известковых отложений солей сменный фильтр отфильтровывает из воды также другие вещества, влияющие на аромат и вкус напитка. Они могут ухудшить качество приготовленного кофе. Для неизменно высокого качества кофе мы рекомендуем использовать сменный фильтр CLARIS Pro Smart.

### ⚠ ОСТОРОЖНО

Опасность для жизни из-за удара электрическим током при эксплуатации кофемашины с поврежденным сетевым шнуром.

- ▶ Ни в коем случае не эксплуатируйте кофемашину с дефектами или с поврежденным сетевым шнуром.

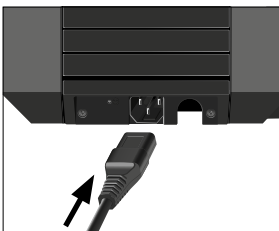

**Условие:** контейнер для кофейных зерен заполнен.

- ▶ При использовании кофемашин со **съёмным** сетевым шнуром: подключите к кофемашине сетевой шнур.
- ▶ Вставьте сетевой штекер в сетевую розетку.
- ▶ Для включения кофемашины X8 нажмите кнопку «Вкл./Выкл.» .

«Sprachauswahl»

**i** Для просмотра других языков нажмите кнопку «▶» (справа внизу).

- ▶ Нажмите кнопку нужного языка, например, «Русский». На дисплее ненадолго появляется «Сохранено» для подтверждения настройки.

«Жесткость воды»

**i** Если степень жесткости используемой воды неизвестна, сначала ее следует выяснить (см. Глава 1 «Подготовка и запуск в эксплуатацию – Определение степени жесткости воды»).

- ▶ Для изменения настройки жесткости воды, например, на «25 °dH», нажмите кнопку «<» или «>».
- ▶ Нажмите кнопку «Сохранить». На дисплее ненадолго появляется «Сохранено». «Режим использования фильтра»

**i** Выберите, хотите ли Вы пользоваться кофемашиной X8 со сменным фильтром CLARIS Pro Smart или **без** него.

Эксплуатация **со** сменным фильтром: перейдите к выполнению действий, описанных в следующем разделе.

Эксплуатация **без** сменного фильтра: см. Глава 1 «Подготовка и запуск в эксплуатацию – Первый ввод в эксплуатацию без активации сменного фильтра».

### Первый ввод в эксплуатацию с активацией сменного фильтра

#### ВНИМАНИЕ

---

Попадание в бункер для воды молока, газированной минеральной воды или других жидкостей может привести к повреждению бункера или кофемашины.

- ▶ В бункер для воды всегда заливайте свежую холодную воду.
- 
- ▶ Снимите бункер для воды и промойте его холодной водой.
  - ▶ Откройте держатель фильтра.

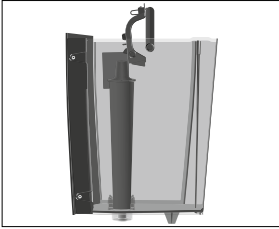

- ▶ Слегка надавив, вставьте новый сменный фильтр в бункер для воды.
  - ▶ Закройте держатель фильтра. Вы услышите щелчок.
  - ▶ Наполните бункер свежей холодной водой и установите его в кофемашину.
- i** Кофемашина автоматически распознает произведенную установку сменного фильтра.
- «Замена фильтра» / «Сохранено»
- «Происходит промывка фильтра», вода стекает непосредственно в поддон для сбора остаточной воды. Процесс промывки фильтра автоматически останавливается.
- «Происходит заполнение системы», выполняется заполнение системы водой.
- «Опустошь поддон для сбора воды»
- ▶ Очистите поддон для сбора остаточной воды и контейнер для кофейных отходов и установите их в кофемашину.
- «Происходит промывка кофемашины», выполняется промывка системы. Процесс промывки автоматически останавливается. Кофемашина X8 находится в состоянии готовности к работе.
- i** На стартовом изображении на дисплее отображаются напитки, которые можно приготовить. Нажмите кнопку «▶» для отображения других напитков.
- i** Если фильтр активирован, внизу дисплея отображается синий символ фильтра.

## Первый ввод в эксплуатацию без активации сменного фильтра

### ВНИМАНИЕ

Попадание в бункер для воды молока, газированной минеральной воды или других жидкостей может привести к повреждению бункера или кофемашины.

- ▶ В бункер для воды всегда заливайте свежую холодную воду.



- ▶ Нажмите кнопку **«Без фильтра»**.

На дисплее ненадолго появляется **«Сохранено»**.

**«Наполните бак для воды»**

- ▶ Снимите бункер для воды и промойте его холодной водой.
- ▶ Наполните бункер свежей холодной водой и установите его в кофемашину.

**«Происходит заполнение системы»**, выполняется заполнение системы водой.

**«Происходит нагрев кофемашины»**

**«Происходит промывка кофемашины»**, выполняется промывка системы.

Процесс промывки автоматически останавливается. Кофемашинa X8 находится в состоянии готовности к работе.

- i** На стартовом изображении на дисплее отображаются напитки, которые можно приготовить. Нажмите кнопку **«▶»** для отображения других напитков.

## Подключение подачи молока

Ваша кофемашинa X8 приготовит мелкоячеистую, нежную молочную пену идеальной кремовой консистенции. Основным критерием для вспенивания молока является температура молока: 4–8 °С. Поэтому мы рекомендуем использовать охладитель молока или контейнер для молока.

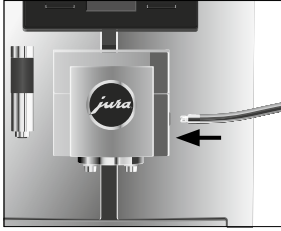

- ▶ Подсоедините молочный шланг к комбинированному дозатору.
- ▶ Другой конец молочного шланга подсоедините к контейнеру для молока или к охладителю молока.

### Установка соединения с приставным устройством (посредством Bluetooth)

Ваша кофемашинa X8 оснащена устройством Smart Connect компании JURA. С его помощью посредством Bluetooth можно соединить кофемашину с совместимым приставным устройством (например, охладителем молока Cool Control Wireless компании JURA).

Для данной радиосвязи используется диапазон частот 2,4 ГГц. Максимальная мощность передачи при этом составляет менее 1 мВт.

**Условие:** отображается стартовое изображение на дисплее.

- ▶ Нажмите кнопку « P:❖ ».  
«1/5»
- ▶ Несколько раз нажимайте кнопку «▶» до тех пор, пока не отобразится «5/5».
- ▶ Нажмите кнопку «Подключение устройства».  
«Подключение приставного устройства»
- ▶ Теперь следуйте указаниям на дисплее для установления соединения между приставным устройством и кофемашиной X8.

## 2 Приготовление

### Основная информация о приготовлении:

- на дисплее отображаются напитки, которые можно приготовить. Нажмите кнопку «▶» для отображения других напитков;
- во время процесса помола можно изменить степень крепости кофе для **отдельных напитков** путем нажатия кнопок «<» и «>»;
- во время процесса приготовления можно изменить заранее настроенное **количество** (например, воды и молочной пены) путем нажатия кнопок «<» и «>»;
- процесс приготовления кофейного напитка или горячей воды можно прервать в любой момент. Для этого нажмите кнопку «Отменить».

Кофе имеет наилучший вкус, когда он горячий. Холодная фарфоровая чашка снижает температуру напитка, и соответственно, ухудшает его вкусовые качества. Поэтому мы рекомендуем предварительно подогревать чашки. Только в предварительно подогретых чашках кофейный аромат раскрывается полностью. Подогреватель чашек производства JURA можно приобрести в ближайшем специализированном магазине.

В режиме программирования можно выполнить **долговременные настройки** приготовления для любых напитков (см. Глава 4 «Долговременные настройки в режиме программирования – Согласование настроек приготовления напитка»).

### Эспрессо, кофе и другие кофейные напитки

Для приготовления ристретто, эспрессо, кофе и специального кофе следуйте данному примеру.

Для приготовления кофейника кофе Вы можете в режиме программирования выбрать количество процессов заваривания (1–5 ходов).

**Пример:** приготовление одной порции кофе.

**Условие:** отображается стартовое изображение на дисплее.



### Латте маккиато, капучино и другие кофейные напитки с молоком

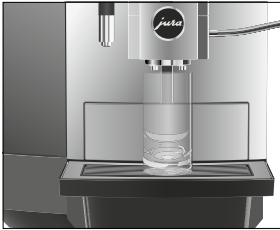

- ▶ Поставьте чашку под комбинированный дозатор.
- ▶ Нажмите кнопку **«Кофе»**.  
Процесс приготовления запускается. Отображается **«Кофе»** и степень крепости кофе. В чашку подается количество кофе, соответствующее заранее настроенному количеству воды.  
Процесс приготовления автоматически останавливается. Кофемашина X8 снова в состоянии готовности к работе.

Всего одно нажатие кнопки – и кофемашина X8 приготовит латте маккиато, капучино и другие кофейные напитки с молоком. Переставлять стакан или чашку при этом не требуется.

**Пример:** приготовление одной порции латте маккиато.

**Условие:** молочный шланг подсоединен к комбинированному дозатору.

- ▶ Поставьте стакан под комбинированный дозатор.
- ▶ Нажмите кнопку **«Латте маккиато»**.  
**«Латте маккиато»**, в стакан подается заранее настроенное количество молока и молочной пены.

**i** После этого следует короткая пауза, во время которой молочная пена отделяется от горячего молока. Так получаются слои, типичные для латте маккиато.

Запускается процесс приготовления кофе. В стакан подается количество эспрессо, соответствующее заранее настроенному количеству воды. Процесс приготовления автоматически останавливается. Кофемашина X8 снова в состоянии готовности к работе.

Для обеспечения безупречного функционирования системы приготовления молока в комбинированном дозаторе необходимо **ежедневно** проводить его очистку (см. Глава 5 «Обслуживание – Очистка системы приготовления молока»).

## Приготовление двух порций кофейного напитка



## Долговременная настройка количества воды по размеру чашек



Приготовление **двух** порций кофейного напитка/кофейного напитка с молоком выполняется путем двойного нажатия соответствующей кнопки приготовления (в течение прим. 2 секунд).

**Пример:** приготовление двух порций эспрессо.

**Условие:** отображается стартовое изображение на дисплее.

- ▶ Поставьте две чашки под дозатор кофе.
- ▶ **Дважды** нажмите кнопку «**Эспрессо**» (в течение **2 секунд**), чтобы запустить процесс приготовления. «**2x Эспрессо**», в чашки подается количество кофе, соответствующее заранее настроенному количеству воды. Процесс приготовления автоматически останавливается. Кофемашина X8 снова в состоянии готовности к работе.

Для любого **отдельного напитка** можно легко выполнить долговременную настройку количества воды в соответствии с размером чашки. Как показано в нижеприведенном примере, значение количества настраивается один раз. В дальнейшем всегда будет подаваться одно и то же количество.

**Пример:** выполнение **долговременной** настройки количества воды для приготовления одной порции кофе.

- ▶ Поставьте чашку под комбинированный дозатор.
  - ▶ Нажмите и **удерживайте нажатой** кнопку «**Кофе**» до тех пор, пока не появится «**Достаточно кофе? Нажмите кнопку**».
  - ▶ Отпустите кнопку «**Кофе**».
- Процесс приготовления запускается, и в чашку подается кофе.
- ▶ Нажмите любую кнопку (кроме «**Отменить**»), как только в чашке будет достаточное количество кофе. Процесс приготовления останавливается. На дисплее ненадолго появляется «**Сохранено**». Долговременная настройка количества воды для приготовления одной порции кофе сохранена в памяти. Кофемашина X8 снова в состоянии готовности к работе.

- i Данную настройку можно изменить в любой момент, повторив этот процесс.
- i Долговременную настройку количества для приготовления любых отдельных напитков можно выполнить также в режиме программирования (см. Глава 4 «Долговременные настройки в режиме программирования – Согласование настроек приготовления напитка»).

## Регулировка кофемолки

### ВНИМАНИЕ

Возможна настройка кофемолки в соответствии со степенью обжарки используемого кофе.

Если настраивать степень помола, когда кофемолка не работает, можно повредить поворотный выключатель для регулировки степени помола.

- ▶ Выполняйте настройку степени помола только во время работы кофемолки.

При правильной настройке степени помола подача кофе из дозатора выполняется равномерно. Кроме того, кофейная crema получается густой и нежной.

Вы можете отрегулировать степень помола с помощью входящего в комплект поставки ключа.

**Пример:** изменение степени помола **во время** приготовления эспрессо.

- ▶ Поставьте чашку под комбинированный дозатор.
- ▶ Откройте крышку за контейнером для кофейных зерен.
- ▶ Для запуска процесса приготовления нажмите кнопку «Эспрессо».
- ▶ Установите поворотный выключатель для регулировки степени помола в нужное положение **во время** работы кофемолки.

В чашку подается количество кофе, соответствующее заранее настроенному количеству воды. Процесс приготовления автоматически останавливается.

- ▶ Закройте крышку.



## Горячая вода

Кофемашина X8 предлагает несколько вариантов приготовления горячей воды:

- «Горячая вода»
- «Вода для зеленого чая»

### **⚠ ВНИМАНИЕ**

Будьте осторожны! Можно ошпариться брызгами горячей воды.

- ▶ Избегайте попадания воды на кожу.



**Пример:** приготовление горячей воды для **зеленого чая**.

**Условие:** отображается стартовое изображение на дисплее.

- ▶ Поставьте чашку под дозатор горячей воды.

**i** Кнопка «Вода для зеленого чая» находится на 2-й странице стартового изображения на дисплее.

- ▶ Нажмите кнопку «Вода для зеленого чая». «Вода для зеленого чая», в чашку подается заранее настроенное количество воды.

Процесс приготовления автоматически останавливается. Кофемашина X8 снова в состоянии готовности к работе.

## 3 Ежедневная эксплуатация

### Наполнение бункера для воды

Ежедневное обслуживание кофемашины и соблюдение правил гигиены при обращении с кофе и водой являются определяющими факторами для качества приготовленного кофе. Поэтому следует **ежедневно** заменять воду.

#### ВНИМАНИЕ

Попадание в бункер для воды молока, газированной минеральной воды или других жидкостей может привести к повреждению бункера или кофемашины.

- ▶ В бункер для воды всегда заливайте свежую холодную воду.

Крышку бункера для воды можно закрыть входящим в комплект поставки ключом.

- ▶ Откройте крышку бункера для воды.
- ▶ Снимите бункер для воды и промойте его холодной водой.
- ▶ Наполните бункер свежей холодной водой и установите его в кофемашину.
- ▶ Закройте крышку бункера для воды.

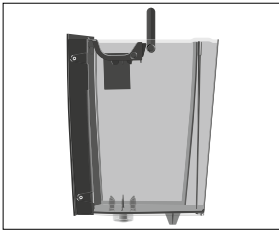

### Включение кофемашины

- ▶ Для включения кофемашины X8 нажмите кнопку «Вкл./Выкл.» .

«Добро пожаловать JURA»

«Происходит нагрев кофемашины»

«Происходит промывка кофемашины», выполняется промывка системы. Процесс промывки автоматически останавливается. Отображается стартовое изображение на дисплее. Кофемашинa X8 находится в состоянии готовности к работе.

## Ежедневное обслуживание



Если Вы хотите, чтобы Ваша кофемашинa X8 служила долго и всегда обеспечивала отменное качество кофе, обязательно проводите ее ежедневное обслуживание.

- ▶ Выньте поддон для сбора остаточной воды.
- ▶ Очистите контейнер для кофейных отходов и поддон для сбора остаточной воды. Промойте их теплой водой.

**i** Опустошайте контейнер для кофейных отходов только при **включенной** кофемашине. Только в этом случае выполняется сброс значений счетчика кофейных отходов.

- ▶ Промойте вставную часть поддона для сбора остаточной воды теплой водой.
- ▶ Установите контейнер для кофейных отходов и поддон для сбора остаточной воды.
- ▶ Промойте бункер для воды чистой водой.
- ▶ Очистите систему приготовления молока в комбинированном дозаторе (см. Глава 5 «Обслуживание – Очистка системы приготовления молока»).
- ▶ Снимите молочный шланг и тщательно его промойте под проточной водой.
- ▶ Разберите и промойте комбинированный дозатор (см. Глава 5 «Обслуживание – Разборка и промывка комбинированного дозатора»).
- ▶ Протрите поверхность кофемашины чистой, мягкой, влажной тканью (например, микроволоконной салфеткой).

Информацию по обслуживанию кофемашины X8 можно найти также в режиме программирования, в разделе «2/5» / «Информация» («Информация по уходу»).

## Регулярное обслуживание

Выполняйте следующие операции по обслуживанию **регулярно** или **по необходимости**:

- Из соображений гигиены мы рекомендуем регулярно заменять молочный шланг и сменный дозатор молока (прибл. раз в 3 месяца). Их можно приобрести в специализированных магазинах;

- Очистите внутренние стенки бункера для воды, например, с помощью щетки. Дополнительную информацию о бункере для воды смотрите в руководстве по эксплуатации (см. Глава 5 «Обслуживание – Удаление известковых отложений солей со стенок бункера для воды»);
- На верхней и нижней сторонах подставки для чашек могут оседать остатки молока и кофе. При их наличии очистите подставку для чашек.

## Выключение кофемашины

При выключении кофемашины X8 промывка системы выполняется автоматически, если была использована функция приготовления кофейного напитка. Если была использована функция приготовления молока, кофемашина дополнительно выдает запрос на очистку системы приготовления молока.

► Нажмите кнопку «Вкл./Выкл.» .

- i** Если была использована функция приготовления молока, кофемашина выдает запрос на очистку системы приготовления молока («Очистка капучинатора» / «Очистить сист. пригот. молока сейчас?»). Через 10 секунд кофемашина автоматически продолжает процесс выключения.

Если была использована функция приготовления молока, но очистка системы приготовления молока не была запущена, сначала выполняется промывка системы приготовления молока («Промывка капучинатора»).

«Происходит промывка кофемашины», выполняется промывка системы. Процесс автоматически останавливается. Кофемашина X8 выключена.

## 4 Долговременные настройки в режиме программирования

Нажмите кнопку «P:» для входа в режим программирования. С помощью multifunctional кнопок Вы можете просмотреть и выполнить программные пункты, а также сохранить нужные долговременные настройки в памяти. Можно выполнить следующие настройки:

Программный пункт	Подпункт	Пояснение
«1/5»	«Очистка», «Декальц-ия», «Очистка капучинатора», «Фильтр» (только при наличии фильтра)	► <b>Здесь Вы можете запустить</b> нужную программу обслуживания или найти информацию о необходимых операциях по обслуживанию.
«2/5»	«Промывка капучинатора», «Промывка дозатора», «Информация»	
«3/5»	«Програм-ние»	► Выберите настройки для приготовления кофейных напитков и горячей воды.
	«Настройка объема»	► Заблокируйте функцию «Долговременная настройка количества воды по размеру чашки».
	«Разовые настройки»	► Определите, будет ли возможно выполнение разовых настроек во время приготовления.
	«Блокировка/деблокировка»	► Заблокируйте или деблокируйте отдельные напитки.
«4/5»	«Выбор языка»	► Выберите язык.
	«Ед-цы измерения»	► Выберите единицы измерения количества воды.
	«Промывка капучинатора»	► Измените настройку для промывки насадки для промывки системы приготовления молока.
	«Выключение через»	► Настройте время, по истечении которого кофемашина X8 будет автоматически выключаться.
	«Жесткость воды»	► Настройте жесткость используемой воды.

Программный пункт	Подпункт	Пояснение
«5/5»	«Счетчик напитков», «Суточный счетчик», «Счетчик очистки», «Версия»	► Просмотрите информацию обо всех приготовленных напитках и число выполненных программ обслуживания.
	«Подключение устройства», «Отсоединение устройства» (отображается только при использовании JURA Smart Connect.)	► Установите соединение кофемашины X8 с совместимым приставным устройством посредством Bluetooth или прервите его.

### Согласование настроек приготовления напитка

В программном пункте «3/5» / «Програм-ние» можно выполнить индивидуальные настройки приготовления для любых кофейных напитков, а также для горячей воды. Можно выполнить нижеследующие долговременные настройки:

Напиток	Степень крепости кофе	Количество	Другие настройки
«Ристретто», «Эспрессо»	10 степеней	Вода: 15 мл - 80 мл	Температура (нормальная, высокая), позиция
«Кофе», «Спец*кофе»	10 степеней	Вода: 25 мл - 240 мл	Температура (нормальная, высокая), позиция
«Капучино», «Кофе с молоком», «Флэт уайт»	10 степеней	Вода: 25 мл - 240 мл Молочная пена: 0 сек. - 120 сек. Молоко: 0 сек. - 120 сек.	Температура молока и молочной пены, температура (нормальная, высокая), позиция
«Латте маккиато»	10 степеней	Вода: 25 мл - 240 мл Молочная пена: 0 сек. - 120 сек. Молоко: 0 сек. - 120 сек. Пауза: 0 сек. - 60 сек.	Температура молока и молочной пены, температура (нормальная, высокая), позиция

#### 4 Долговременные настройки в режиме программирования

Напиток	Степень крепости кофе	Количество	Другие настройки
«Молоко»	–	Молочная пена: 0 сек. - 120 сек. Молоко: 0 сек. - 120 сек.	Температура молока и молочной пены, позиция
«Кофе в кофейнике»	10 степеней	Вода: 25 мл - 240 мл Количество ходов (1-5; настроенное количество отобра- жается на дисплее во время приготоделе- ния)	Температура (нормальная, высокая), позиция
«Горячая вода», «Вода для зеленого чая»	–	Вода: 25 мл - 450 мл	Температура (низкая, нормальная, высокая), позиция

**i** При приготовлении **двойных порций напитка** настроенное количество отдельного напитка удваивается. Также перенимается температура отдельного напитка.

Долговременные настройки в режиме программирования всегда выполняются по следующему примеру.

**Пример:** изменение **степени крепости кофе** для одной порции кофе.

- ▶ Нажмите кнопку «**R**».
- ▶ Несколько раз нажимайте кнопку «**▶**» до тех пор, пока не отобразится «**3/5**».
- ▶ Нажмите кнопку «**Програм-ние**».  
«**Расширенный режим настройки**»

**i** При выполнении следующего шага выберите нажатием соответствующей кнопки напиток, для которого Вы хотите произвести настройки. Приготовление напитка при этом не происходит.

**i** Для просмотра других напитков нажмите кнопку «**▶**» (справа внизу).

- ▶ Нажмите кнопку «Кофе».  
«Кофе»
- ▶ Нажмите кнопку «Крепость кофе».  
Отображается «Кофе» и степень крепости кофе.
- ▶ Для изменения настройки степени крепости кофе нажмите кнопку « < » или « > ».
- ▶ Нажмите кнопку «Сохранить».  
На дисплее ненадолго появляется «Сохранено».  
«Кофе»
- ▶ Для выхода из режима программирования нажмите кнопку «L» и удерживайте её нажатой в течение **прим. 2 секунд.**

## Изменение расположения напитков на стартовом изображении на дисплее

Вы можете изменить расположение напитков на стартовом изображении на дисплее.

**Пример:** замена «Флэт уайт» на первой странице стартового изображения на дисплее на «Ристретто».

- ▶ Нажмите кнопку « R.☪ ».
  - ▶ Несколько раз нажимайте кнопку «▶» до тех пор, пока не отобразится «3/5».
  - ▶ Нажмите кнопку «Програм-ние».  
«Расширенный режим настройки»
- i** При выполнении следующего шага нажатием соответствующей кнопки выберите напиток, расположение которого Вы хотите изменить. Приготовление напитка при этом не происходит.
- i** Для просмотра других напитков нажмите кнопку «▶» (справа внизу).
- ▶ Нажмите кнопку «Ристретто».  
«Ристретто»
  - ▶ Нажмите кнопку «Позиция».  
«Выберите позицию»
  - ▶ Нажмите кнопку «Флэт уайт».  
«Сменить продукт?»

- ▶ Нажмите кнопку «Да».  
На дисплее ненадолго появляется «Сохранено»  
«Ристретто»
- ▶ Для выхода из режима программирования нажмите кнопку «L» и удерживайте её нажатой в течение **прим. 2 секунд.**

### Деблокировка или блокировка разовых настроек

В программном пункте «3/5» / «Разовые настройки» можно выполнить нижеследующие настройки:

- «Активировать»: выполнение разовых настроек во время приготовления (например, настройка степени крепости кофе или количества воды) возможно.
- «Деактивировать»: выполнение разовых настроек во время приготовления невозможно. Приготовление соответствующего напитка выполняется согласно настройкам, сделанным в режиме программирования («3/5» / «Программные»).

**Пример:** блокировка функции разовых настроек во время приготовления.

- ▶ Нажмите кнопку «P».
- ▶ Несколько раз нажимайте кнопку «▶» до тех пор, пока не отобразится «3/5».
- ▶ Нажмите кнопку «Разовые настройки»  
«Разовые настройки»
- ▶ Нажмите кнопку «Деактивировать».
- ▶ Нажмите кнопку «Сохранить».  
На дисплее ненадолго появляется «Сохранено»  
«3/5»
- ▶ Для выхода из режима программирования нажмите кнопку «L».

### Деблокировка или блокировка настройки количества воды

В программном пункте «3/5» / «Настройка объема» можно выполнить нижеследующие настройки:

- «Активировать»: функция «Долговременная настройка количества воды по размеру чашки» активирована. Настройку количества воды в соответствии с размером чашки можно выполнить длительным нажатием соответствующей кнопки приготовления.

- **«Деактив-ть»:** функция «Долговременная настройка количества воды по размеру чашки» деактивирована. Настройку количества воды в соответствии с размером чашек **невозможно** выполнить длительным нажатием соответствующей кнопки приготовления.

**Пример:** блокировка функции «Долговременная настройка количества воды по размеру чашки».

- ▶ Нажмите кнопку «Р.❖».
- ▶ Несколько раз нажимайте кнопку «▶» до тех пор, пока не отобразится «3/5».
- ▶ Нажмите кнопку «Настройка объема»  
«Настр-ка объема порции»
- ▶ Нажмите кнопку «Деактив-ть».
- ▶ Нажмите кнопку «Сохранить».  
На дисплее ненадолго появляется «Сохранено».  
«3/5»
- ▶ Для выхода из режима программирования нажмите кнопку «↑».

## Блокировка и деблокировка напитков

В программном пункте «3/5» / «Блокировка/деблокировка» Вы можете определить, будет ли возможно приготовление каждого отдельного напитка.

**Пример:** блокировка приготовления «Кофе в кофейнике».

- ▶ Нажмите кнопку «Р.❖».
- ▶ Несколько раз нажимайте кнопку «▶» до тех пор, пока не отобразится «3/5».
- ▶ Нажмите кнопку «Блокировка/деблокировка».  
«Блокировка/деблокировка»

**i** Символ замка у названия напитка является индикацией блокировки или деблокировки соответствующего напитка. Символ в виде закрытого замка означает, что приготовление данного напитка невозможно.

- ▶ Нажимайте кнопку «>» до тех пор, пока не отобразится напиток «Кофе в кофейнике».

- ▶ Нажмите кнопку «Кофе в кофейнике». Отображается символ в виде закрытого замка. Приготовление «Кофе в кофейнике» теперь невозможно.
- ▶ Для выхода из режима программирования нажмите кнопку «**L**» и удерживайте её нажатой в течение **прим. 2 секунд**.

### Автоматическое выключение

Функция автоматического выключения кофемашины X8 позволяет экономить электроэнергию. Если эта функция активирована, то, завершив последнюю операцию, кофемашина X8 автоматически выключается по истечении настроенного времени.

Время автоматического выключения можно настроить на 15 минут, 30 минут или на значение в диапазоне от 1 до 9 часов.

- ▶ Нажмите кнопку «**P**».
- ▶ Несколько раз нажимайте кнопку «**▶**» до тех пор, пока не отобразится «4/5».
- ▶ Нажмите кнопку «Выключение через».  
«Выключение через»
- ▶ Для изменения времени выключения нажмите кнопку «**<**» или «**>**».
- ▶ Нажмите кнопку «Сохранить». На дисплее ненадолго появляется «Сохранено». «4/5»
- ▶ Для выхода из режима программирования нажмите кнопку «**L**».

### Настройка степени жесткости воды

Чем жестче вода, тем чаще нужно удалять известковые отложения солей в кофемашине X8. Поэтому большое значение имеет правильная настройка степени жесткости воды.

Степень жесткости воды настраивается при первом вводе в эксплуатацию. Эту настройку можно изменить в любой момент.

Возможна плавная настройка общей степени жесткости воды в диапазоне от 1 ° до 30 °dH.

- ▶ Нажмите кнопку « P ».
- ▶ Несколько раз нажимайте кнопку « ► » до тех пор, пока не отобразится «4/5».
- ▶ Нажмите кнопку «Жесткость воды».  
«Жесткость воды»
- ▶ Для изменения настройки жесткости воды нажмите кнопку « < » или « > ».
- ▶ Нажмите кнопку «Сохранить».  
На дисплее ненадолго появляется «Сохранено».  
«4/5»
- ▶ Для выхода из режима программирования нажмите кнопку « ⬆ ».

## Промывка системы приготовления молока

В программном пункте «4/5» / «Промывка капучинатора» можно выполнить нижеследующие настройки:

- «Вручную»: запрос на промывку системы приготовления молока выдается через 10 минут после приготовления кофейного напитка с молоком.
- «Автоматически»: процесс промывки системы приготовления молока автоматически запускается через 10 минут после приготовления кофейного напитка с молоком;

**Пример:** настройка **автоматического** запуска процесса промывки системы приготовления молока через 10 минут после приготовления.

- ▶ Нажмите кнопку « P ».
- ▶ Несколько раз нажимайте кнопку « ► » до тех пор, пока не отобразится «4/5».
- ▶ Нажмите кнопку «Промывка капучинатора».  
«Промывка капучинатора»
- ▶ Нажмите кнопку «Автоматически».
- ▶ Нажмите кнопку «Сохранить».  
На дисплее ненадолго появляется «Сохранено».  
«4/5»
- ▶ Для выхода из режима программирования нажмите кнопку « ⬆ ».

## Единицы измерения количества воды

**Пример:** изменение единиц измерения количества воды с «мл» на «унции».

- ▶ Нажмите кнопку «P».
- ▶ Несколько раз нажимайте кнопку «▶» до тех пор, пока не отобразится «4/5».
- ▶ Нажмите кнопку «Ед-цы измерения».  
«Ед-цы измерения»
- ▶ Нажмите кнопку «унции».
- ▶ Нажмите кнопку «Сохранить».  
На дисплее ненадолго появляется «Сохранено».  
«4/5»
- ▶ Для выхода из режима программирования нажмите кнопку «↑».

## Язык

**Пример:** изменение языка с «Русский» на «English».

- ▶ Нажмите кнопку «P».
- ▶ Несколько раз нажимайте кнопку «▶» до тех пор, пока не отобразится «4/5».
- ▶ Нажмите кнопку «Выбор языка».  
«Выбор языка»

**i** Для просмотра других языков нажмите кнопку «▶» (справа внизу).

- ▶ Нажмите кнопку нужного языка, например, «English».  
На дисплее ненадолго появляется «Saved».  
«4/5»
- ▶ Для выхода из режима программирования нажмите кнопку «↑».

## Считывание показаний счетчиков и версии

В программном пункте «5/5» можно просмотреть нижеследующую информацию.

- «Счетчик напитков»: количество приготовленных порций кофейных напитков, а также порций горячей воды
- «Суточный счетчик»: количество приготовленных порций кофейных напитков, а также порций горячей воды. Для этого датчика возможно выполнить полный сброс значений.

#### 4 Долговременные настройки в режиме программирования

- «Счетчик очистки»: число выполненных программ обслуживания (очистка, удаление известковых отложений солей и др.)
- «Версия»: версия программного обеспечения.

#### **Пример:** выполнение сброса **суточного счетчика**.

- ▶ Нажмите кнопку «P».
- ▶ Несколько раз нажимайте кнопку «▶» до тех пор, пока не отобразится «5/5».
- ▶ Нажмите кнопку «Суточный счетчик».
- ▶ Нажмите кнопку «↓».  
«Сбросить суточный счетчик?»
- ▶ Нажмите кнопку «Да».  
На дисплее ненадолго появляется «Сохранено».  
«5/5»
- ▶ Для выхода из режима программирования нажмите кнопку «↓».

## 5 Обслуживание

Кофемашина X8 оснащена следующими встроенными программами обслуживания:

- промывка кофемашины («2/5» / «Промывка дозатора»)
- промывка системы приготовления молока в комбинированном дозаторе («2/5» / «Промывка капучинатора»)
- очистка системы приготовления молока в комбинированном дозаторе («1/5» / «Очистка капучинатора»)
- замена фильтра («1/5» / «Фильтр») (только при наличии фильтра)
- очистка кофемашины («1/5» / «Очистка»)
- удаление известковых отложений солей в кофемашине («1/5» / «Декальц-ия»)

**i** Выполняйте соответствующие программы обслуживания при выдаче запроса.

**i** Если Вы пользуетесь функцией приготовления молока, то из соображений гигиены **ежедневно** выполняйте очистку системы приготовления молока.

**i** При нажатии кнопки «Р» выполняется переход к обзору программ обслуживания. Если вся полоса закрашена красным цветом, кофемашина X8 выдает запрос на выполнение соответствующей программы обслуживания.

### Промывка кофемашины



Вы можете в любое время вручную запустить процесс промывки системы приготовления кофе.

- ▶ Поставьте емкость под комбинированный дозатор.
  - ▶ Нажмите кнопку «Р».
  - ▶ Нажмите кнопку «▶».
- «2/5»
- ▶ Для запуска процесса промывки нажмите кнопку «Промывка дозатора».
- «Происходит промывка кофемашины», из комбинированного дозатора вытекает вода. Процесс автоматически останавливается.

## Промывка системы приготовления молока



## Очистка системы приготовления молока

### ВНИМАНИЕ

После каждого приготовления молока кофемашина X8 выдает запрос на промывку системы приготовления молока.

**Условие:** на дисплее отображается «Промывка капучинатора».

- ▶ Поставьте емкость под комбинированный дозатор.
- ▶ Нажмите кнопку « P.❖ ».

«Промывка капучинатора», из комбинированного дозатора вытекает вода. Процесс автоматически останавливается.

Если используется функция приготовления молока, то для обеспечения безупречного функционирования системы приготовления молока в комбинированном дозаторе обязательно необходимо **ежедневно** проводить ее очистку.

Использование неподходящего чистящего средства может нанести ущерб кофемашине, а также привести к появлению осадка в воде.

- ▶ Используйте только оригинальные средства для обслуживания от компании JURA.

**i** Средство для очистки системы приготовления молока от компании JURA можно приобрести в специализированных магазинах.

**i** Используйте для очистки системы приготовления молока входящий в комплект поставки контейнер.

**Условие:** отображается стартовое изображение на дисплее.

- ▶ Нажмите кнопку « P.❖ ».
- ▶ Нажмите кнопку «1/5».
- ▶ Нажмите кнопку «Очистка капучинатора».
- ▶ Нажмите кнопку «Запустить».
- ▶ Нажмите кнопку «Далее».
- ▶ Нажмите кнопку «Ср-во для очистки блока капучино».

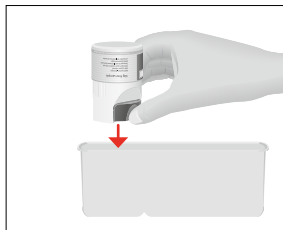

- ▶ Заполните 1 мерный колпачок средства для очистки системы приготовления молока в заднюю зону контейнера.
- ▶ Нажмите кнопку «Далее».  
«подключить молочную трубку»

- ▶ Поставьте контейнер под комбинированный дозатор.
- ▶ Отсоедините молочный шланг от контейнера для молока.
- ▶ Подсоедините молочный шланг к контейнеру для очистки системы приготовления молока.

**i** Для правильного подсоединения молочного шланга к контейнеру молочный шланг должен быть оснащен соединительной деталью.

- ▶ Нажмите кнопку «Далее».  
«Очистка капучинатора», выполняется очистка комбинированного дозатора и шланга.  
Процесс автоматически останавливается. Кофемашина X8 снова в состоянии готовности к работе.

## Разборка и промывка комбинированного дозатора

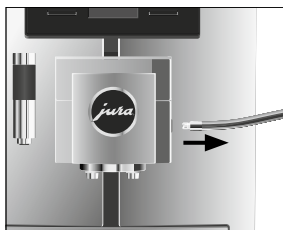

Если используется функция приготовления молока, для обеспечения безупречного функционирования комбинированного дозатора, а также из соображений гигиены, дозатор обязательно **ежедневно** разбирать и промывать.

- ▶ Снимите молочный шланг и тщательно его промойте под проточной водой.

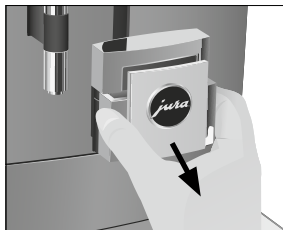

- ▶ Снимите крышку комбинированного дозатора в направлении вперед.

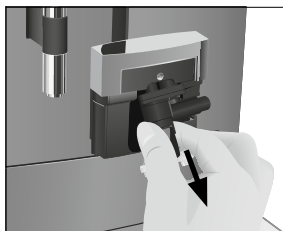

- ▶ Извлеките систему приготовления молока из комбинированного дозатора.

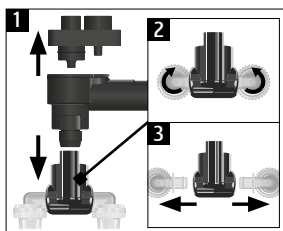

- ▶ Разберите систему приготовления молока на отдельные детали.
- ▶ Промойте все детали под струей проточной воды. При наличии сильно засохших остатков молока сначала поместите отдельные детали в раствор из 250 мл холодной воды и 1 мерного колпачка средства для очистки системы приготовления молока компании JURA. Затем тщательно промойте отдельные детали.
- ▶ Вновь соберите систему приготовления молока.

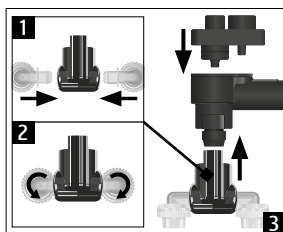

- ▶ Установите собранные детали обратно в комбинированный дозатор и с нажимом зафиксируйте.

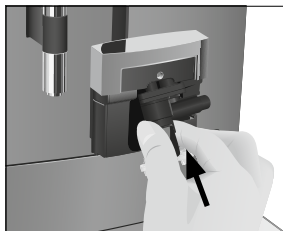

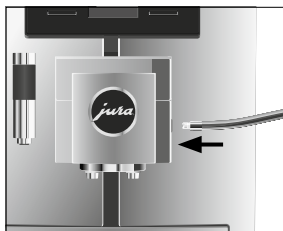
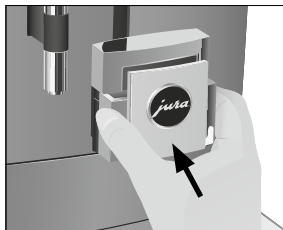

- ▶ Установите на место крышку комбинированного дозатора.
- ▶ Подсоедините молочный шланг к комбинированному дозатору.

### Установка фильтра

Очистка кофемашины X8 от известковых отложений солей не потребуется, если использовать сменный фильтр CLARIS Pro Smart. Если при первом вводе в эксплуатацию сменный фильтр не был установлен, то его можно установить и позже.

- ▶ Снимите бункер для воды и промойте его холодной водой.
- ▶ Откройте держатель фильтра.
- ▶ Слегка надавив, вставьте новый сменный фильтр в бункер для воды.
- ▶ Закройте держатель фильтра. Вы услышите щелчок.
- ▶ Наполните бункер свежей холодной водой и установите его в кофемашину.

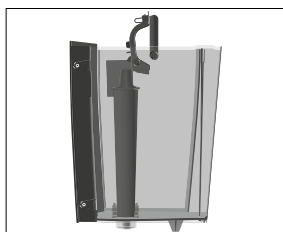

- i** Кофемашина автоматически распознает произведенную установку сменного фильтра.

На дисплее ненадолго появляется «Сохранено». «Происходит промывка фильтра», Вода стекает непосредственно в поддон для сбора остаточной воды. Процесс промывки фильтра автоматически останавливается.

«Опустошить поддон для сбора воды»

- ▶ Очистите поддон для сбора остаточной воды и контейнер для кофейных отходов и установите их в кофемашину.

Кофемашина X8 снова в состоянии готовности к работе.

- i** Если фильтр активирован, внизу дисплея отображается синий символ фильтра.

## Замена фильтра

- i** По истечении срока действия сменного фильтра (зависит от настроенной степени жесткости воды) кофемашина X8 выдает запрос на замену сменного фильтра.

- i** Сменные фильтры CLARIS Pro Smart можно приобрести в специализированных магазинах.

**Условие:** символ фильтра снизу дисплея горит красным цветом.

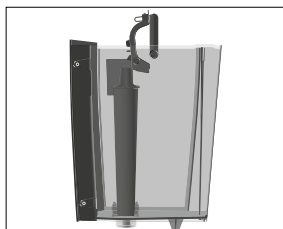

- ▶ Снимите бункер для воды и вылейте из него воду.
- ▶ Откройте держатель фильтра и извлеките использованный сменный фильтр CLARIS Pro Smart.
- ▶ Слегка надавив, вставьте **новый** сменный фильтр CLARIS Pro Smart в бункер для воды.
- ▶ Закройте держатель фильтра. Вы услышите щелчок.
- ▶ Наполните бункер свежей холодной водой и установите его в кофемашину.

На дисплее ненадолго появляется «Сохранено». Кофемашина автоматически распознала произведенную замену сменного фильтра.

«Происходит промывка фильтра», Вода стекает непосредственно в поддон для сбора остаточной воды. Процесс промывки фильтра автоматически останавливается.

«Опустошь поддон для сбора воды»

- ▶ Очистите поддон для сбора остаточной воды и контейнер для кофейных отходов и установите их в кофемашину.

Кофемашина X8 снова в состоянии готовности к работе.

- i** Если фильтр активирован, внизу дисплея отображается синий символ фильтра.

## Очистка кофемашины

После приготовления 180 порций напитков или после 80 циклов промывки кофемашина X8 выдает запрос на очистку.

### ВНИМАНИЕ

Использование неподходящего чистящего средства может нанести ущерб кофемашине, а также привести к появлению осадка в воде.

- ▶ Используйте только оригинальные средства для обслуживания от компании JURA.

- i** Программа автоматической очистки длится около 20 минут.
- i** Не прерывайте программу автоматической очистки. В противном случае ухудшается качество очистки.
- i** Таблетки для очистки от компании JURA можно приобрести в специализированных магазинах.

**Условие:** на дисплее отображается «Очистить кофе-машину».

- ▶ Нажмите кнопку «Р.❖». «Очистка»
- ▶ Нажмите кнопку «Запустить».
- ▶ Нажмите кнопку «Далее». «Опустошите контейнер для коф. Отходов»
- ▶ Очистите поддон для сбора остаточной воды и контейнер для кофейных отходов и установите их в кофемашину. «Очистка»
- ▶ Поставьте емкость под комбинированный дозатор.
- ▶ Нажмите кнопку «Далее». «Кофе-машина выполняет очистку», из комбинированного дозатора вытекает вода. Процесс прерывается, «Добавьте чист. таблетку».
- ▶ Откройте крышку за контейнером для кофейных зерен.





- ▶ Бросьте в воронку одну таблетку для очистки от компании JURA.
- ▶ Закройте крышку.
- ▶ Нажмите кнопку «Далее».  
«Кофе-машина выполняет очистку», из комбинированного дозатора порционно вытекает вода. Процесс автоматически останавливается.  
«Опустошите контейнер для коф. Отходов»
- ▶ Очистите поддон для сбора остаточной воды и контейнер для кофейных отходов и установите их в кофемашину.  
Процесс очистки завершен.

### Удаление известковых отложений солей в кофемашине

В процессе эксплуатации в кофемашине X8 образуются известковые отложения солей, на удаление которых кофемашина автоматически выдает запрос. Количество образующихся известковых отложений солей зависит от степени жесткости используемой воды.

- i** Если в кофемашине установлен сменный фильтр CLARIS Pro Smart, то запрос на удаление известковых отложений солей не выдается.

#### **⚠ ВНИМАНИЕ**

При попадании на кожу или в глаза средство для удаления известковых отложений солей может вызывать раздражение.

- ▶ Избегайте попадания средства на кожу или в глаза.
- ▶ При попадании средства для удаления известковых отложений солей на кожу или в глаза промойте пораженный участок чистой водой. При попадании средства в глаза обратитесь к врачу.

#### **ВНИМАНИЕ**

Использование неподходящего средства для удаления известковых отложений солей может нанести ущерб кофемашине, а также привести к появлению осадка в воде.

- ▶ Используйте только оригинальные средства для обслуживания от компании JURA.

---

**ВНИМАНИЕ** Прерывание процесса удаления известковых отложений солей может привести к повреждению кофемашины.

- ▶ Подождите, пока процесс удаления известковых отложений солей не завершится.

---

**ВНИМАНИЕ** Средство для удаления известковых отложений солей при попадании на чувствительные поверхности (например, мраморные) может их повредить.

- ▶ Сразу же удаляйте брызги с кофемашины.

---

**i** Программа автоматического удаления известковых отложений солей длится около 45 минут.

**i** Таблетки для удаления известковых отложений солей от компании JURA можно приобрести в специализированных магазинах.

**Условие:** на дисплее отображается «Декальц. машины».

- ▶ Нажмите кнопку «Р.❖».

«Декальц-ия»

- ▶ Нажмите кнопку «Запустить».

- ▶ Нажмите кнопку «Далее».

«Опустошь поддон для сбора воды»

- ▶ Очистите поддон для сбора остаточной воды и контейнер для кофейных отходов и установите их в кофемашину.

«Добавьте ср-во от накипи»

- ▶ Снимите бункер для воды и вылейте из него воду.

- ▶ Полностью растворите 3 таблетки для удаления известковых отложений солей от компании JURA в емкости, наполненной 600 мл воды. Это может занять несколько минут.

- ▶ Залейте раствор в **пустой** бункер для воды и установите бункер в кофемашину.

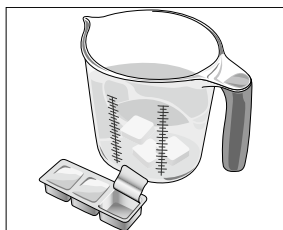



- ▶ Поставьте по одной емкости под комбинированный дозатор и под дозатор горячей воды.
  - ▶ Нажмите кнопку «Далее».  
«Кофемашина удаляет накипь», из комбинированного дозатора и дозатора горячей воды порционно вытекает вода.  
Процесс прерывается, «Опустошить поддон для сбора воды».
  - ▶ Очистите поддон для сбора остаточной воды и контейнер для кофейных отходов и установите их в кофемашину.  
«Наполните бак для воды»
  - ▶ Снимите бункер для воды и тщательно его промойте.
  - ▶ Наполните бункер свежей холодной водой и установите его в кофемашину.
  - ▶ Поставьте по одной емкости под комбинированный дозатор и под дозатор горячей воды.
  - ▶ Нажмите кнопку «Далее».  
«Кофемашина удаляет накипь», продолжается выполнение процесса удаления известковых отложений солей.  
Процесс прерывается, «Опустошить поддон для сбора воды».
  - ▶ Очистите поддон для сбора остаточной воды и контейнер для кофейных отходов и установите их в кофемашину.  
Процесс удаления известковых отложений солей завершен.
- i** В случае непреднамеренного прерывания процесса удаления известковых отложений солей тщательно промойте бункер для воды.

## Очистка контейнера для кофейных зерен

На стенках контейнера для кофейных зерен и на крышке для сохранения аромата кофе со временем образуется масляная пленка от кофейных зерен. Эти остатки могут ухудшить качество приготовленного кофе. Поэтому время от времени проводите очистку контейнера для кофейных зерен и крышки для сохранения аромата кофе.

Крышка контейнера для кофейных зерен закрывается ключом (ключ входит в комплект поставки).

**Условие:** на дисплее отображается «Добавьте коф. зерна».

- ▶ Выключите кофемашину при помощи кнопки «Вкл./Выкл.» .
- ▶ Снимите крышку для сохранения аромата кофе.
- ▶ Протрите контейнер для кофейных зерен сухой мягкой тканью.
- ▶ Засыпьте кофейные зерна в контейнер для кофейных зерен и закройте крышку для сохранения аромата кофе.

## Удаление известковых отложений солей со стенок бункера для воды

На стенках бункера для воды могут образоваться известковые отложения солей. Для обеспечения безупречной работы время от времени необходимо очищать бункер для воды от таких отложений.

- ▶ Снимите бункер для воды.
- ▶ Если Вы используете сменный фильтр CLARIS Pro Smart, то извлеките его.
- ▶ Растворите 3 таблетки для удаления известковых отложений солей от компании JURA в полностью заполненном бункере для воды.
- ▶ Оставьте в бункере для воды средство для удаления известковых отложений солей на несколько часов (например, на ночь).
- ▶ Опорожните бункер для воды и тщательно его промойте.
- ▶ Если Вы используете сменный фильтр CLARIS Pro Smart, то снова установите его на место.
- ▶ Наполните бункер свежей холодной водой и установите его в кофемашину.

## 6 Сообщения на дисплее

Сообщение	Причина/последствие	Предпринимаемые меры
«Наполните бак для воды»	Бункер для воды пустой. Любой процесс приготовления невозможен.	► Наполните бункер для воды (см. Глава 3 «Ежедневная эксплуатация – Наполнение бункера для воды»).
«Опустошите контейнер для коф. Отходов» / «Опустошить поддон для сбора воды»	Контейнер для кофейных отходов полный. / Поддон для сбора остаточной воды полный. Любой процесс приготовления невозможен.	► Очистите контейнер для кофейных отходов и поддон для сбора остаточной воды (см. Глава 3 «Ежедневная эксплуатация – Ежедневное обслуживание»).
«Отсутствует поддон для сбора воды»	Поддон для сбора остаточной воды установлен неверно или отсутствует. Любой процесс приготовления невозможен.	► Установите поддон для сбора остаточной воды.
«Добавьте коф. зерна»	Контейнер для кофейных зерен пустой. Невозможно приготовить кофейные напитки; можно приготовить горячую воду и молоко.	► Заполните контейнер для кофейных зерен (см. Глава 1 «Подготовка и запуск в эксплуатацию – Заполнение контейнера для кофейных зерен»)
«Промывка капучинатора»	Кофемашина X8 выдает запрос на промывку системы приготовления молока.	► Выполните промывку системы приготовления молока (см. Глава 5 «Обслуживание – Промывка системы приготовления молока»).
Символ фильтра снизу дисплея горит красным цветом.	Срок действия сменного фильтра истек.	► Замените сменный фильтр CLARIS Pro Smart (см. Глава 5 «Обслуживание – Замена фильтра»).
«Очистить кофемашину»	Требуется очистка кофемашины X8.	► Выполните очистку (см. Глава 5 «Обслуживание – Очистка кофемашины»).

Сообщение	Причина/последствие	Предпринимаемые меры
«Декальц. машины»	Требуется удаление известковых отложений солей в кофемашине X8.	► Выполните удаление известковых отложений солей (см. Глава 5 «Обслуживание – Удаление известковых отложений солей в кофемашине»).
«Машина слишком нагрета»	Система слишком нагрета для запуска программы обслуживания.	► Подождите несколько минут до тех пор, пока система не остынет или приготовьте порцию кофейного напитка или горячей воды.

## 7 Устранение неисправностей

Проблема	Причина/последствие	Предпринимаемые меры
Мало пены при вспенивании молока, или молоко разбрызгивается из комбинированного дозатора.	Загрязнен комбинированный дозатор.	<ul style="list-style-type: none"> <li>▶ Очистите систему приготовления молока в комбинированном дозаторе (см. Глава 5 «Обслуживание – Очистка системы приготовления молока»).</li> <li>▶ Разберите и промойте комбинированный дозатор (см. Глава 5 «Обслуживание – Разборка и промывка комбинированного дозатора»).</li> </ul>
	Температура молока и молочной пены настроена на слишком высокое значение.	<ul style="list-style-type: none"> <li>▶ Установите более низкое значение температуры молока и молочной пены для приготовления соответствующего напитка (см. Глава 4 «Долговременные настройки в режиме программирования – Согласование настроек приготовления напитка»).</li> </ul>
В процессе приготовления кофе подается из дозатора каплями.	Слишком мелкий помол кофе, в результате чего засоряется система.	<ul style="list-style-type: none"> <li>▶ Настройте кофемолку на более крупный помол (см. Глава 2 «Приготовление – Регулировка кофемолки»).</li> </ul>
«Наполните бак для воды» не отображается, несмотря на то, что бункер для воды пуст.	В бункере для воды много известковых отложений солей.	<ul style="list-style-type: none"> <li>▶ Удалите известковые отложения солей со стенок бункера для воды (см. Глава 5 «Обслуживание – Удаление известковых отложений солей со стенок бункера для воды»).</li> </ul>

Проблема	Причина/последствие	Предпринимаемые меры
Кофемолка сильно шумит.	В кофемолке есть посторонние предметы.	► Обратитесь в службу технической поддержки в Вашей стране (см. Глава 11 «Контакты с компанией JURA/правовая информация»).
На дисплее отображается «ERROR 2» или «ERROR 5».	Если кофемашина долгое время находилась в условиях пониженной температуры, в целях безопасности может заблокироваться функция нагрева.	► Подождите до тех пор, пока кофемашина не нагреется до комнатной температуры.
На дисплее отображаются другие сообщения «ERROR».	–	► Выключите кофемашину X8 при помощи кнопки «Вкл./Выкл.»  . Обратитесь в службу технической поддержки в Вашей стране (см. Глава 11 «Контакты с компанией JURA/правовая информация»).

- i** Если Вы не можете устранить неисправности, обратитесь в службу технической поддержки в Вашей стране (см. Глава 11 «Контакты с компанией JURA/правовая информация»).

## 8 Транспортировка и утилизация в соответствии с экологическими требованиями

### Транспортировка / осушение системы



Сохраните упаковку кофемашины X8. Она послужит защитой при транспортировке.

Чтобы защитить кофемашину X8 от воздействия мороза при транспортировке, необходимо осушить систему.

- ▶ Поставьте по одной емкости под комбинированный дозатор и под дозатор горячей воды.
- ▶ Нажмите кнопку «Р.❖».
- ▶ Нажмите кнопку «▶».  
«2/5»
- ▶ Нажмите кнопку «Промывка капучинатора». «Промывка капучинатора», из комбинированного дозатора вытекает вода. Процесс автоматически останавливается.
- ▶ Нажмите кнопку «Горячая вода». «Горячая вода», из дозатора горячей воды вытекает вода.
- ▶ Снимите бункер для воды и вылейте из него воду. Вода будет вытекать из дозатора горячей воды до тех пор, пока система не опорожнится.  
«Наполните бак для воды»
- ▶ Нажмите кнопку «Вкл./Выкл.» .  
Кофемашина X8 выключена.

### Утилизация

Утилизируйте старое оборудование в соответствии с экологическими требованиями.



Старое оборудование содержит ценные материалы, пригодные для переработки и вторичного использования. По этой причине утилизируйте старое оборудование посредством соответствующих систем сбора отходов.

## 9 Технические данные

Напряжение	220-240 В ~, 50 Гц
Мощность	1450 Вт
Условия окружающей среды	Влажность воздуха Макс. 80 % Температура окружающей среды 10-35 °С
Уровень громкости звука	≤ 70 дБ
Знак соответствия	<b>CE</b>
Давление насоса	Статическое до 15 бар
Вместимость бункера для воды (без фильтра)	5 л
Вместимость контейнера для кофейных зерен	500 г
Вместимость контейнера для кофейных отходов	Макс. 40 порций
Длина сетевого шнура	Прим. 1,2 м
Масса	Прим. 14 кг
Размеры (Ш × В × Г)	37,3 × 47 × 46,1 см

### Радиосвязи:

Сменный фильтр CLARIS Pro Smart (технология радиочастотной идентификации RFID)	Диапазон частот 13,56 МГц Максимальная мощность передачи < 1 мВт
JURA Smart Connect (соединение Bluetooth)	Диапазон частот 2,4 ГГц Максимальная мощность передачи < 1 мВт

Указание для выполняющего проверку специалиста (повторная проверка согласно DIN VDE 0701-0702): центральная точка заземления (ЦТЗ) находится на задней панели кофемашины, в непосредственной близости от места подключения сетевого шнура.

## 10 Алфавитный указатель

- А**  
Адреса 56
- Б**  
Блокировка  
Напитки 31  
Бункер для воды 4
- В**  
Ввод в эксплуатацию, первый  
Без активации сменного фильтра 16  
С активацией сменного фильтра 14  
Веб-сайт 12  
Версия 34  
Включение 23  
Воронка  
Воронка для таблетки для очистки 4  
Вставная часть поддона для сбора остаточной воды 4  
Выключение 25
- Г**  
Горячая вода 22  
Горячая линия 56
- Д**  
Два напитка 20  
Двойная порция напитка 20  
Деблокировка  
Напитки 31  
Декларация соответствия 56  
Декларация соответствия ЕС 56  
Дисплей 5  
Дисплей, сообщения 47  
Дозатор  
Дозатор горячей воды 4  
Регулируемый по высоте комбинированный дозатор 4  
Дозатор горячей воды 4
- Е**  
Единицы измерения количества воды 34  
Ежедневное обслуживание 24
- З**  
Зеленый чай 22
- И**  
Изменение расположения напитков 29  
Интернет 12  
Интернет-страница 12  
Использование по назначению 6
- К**  
Капучино 19  
Кнопка  
Кнопка «Вкл./Выкл.» 4  
Количество  
Приготовления 34  
программа обслуживания 34  
Комбинированный дозатор  
Разборка и промывка 38  
Регулируемый по высоте комбинированный дозатор 4  
Контакты 56  
Контейнер для кофейных зерен  
Контейнер для кофейных зерен с крышкой для сохранения аромата кофе 4  
Контейнер для кофейных отходов 4  
Кофе 18  
Кофейник 18  
Кофемашина  
Включение 23  
Выключение 25  
Ежедневное обслуживание 24  
Регулярное обслуживание 24  
Установка 12  
Кофе с молоком 19  
Краткое руководство 12  
Крышка 4  
Бункер для воды 4  
Крышка для сохранения аромата кофе  
Контейнер для кофейных зерен с крышкой для сохранения аромата кофе 4
- Л**  
Латте маккиато 19
- М**  
Молоко  
Подключение подачи молока 16

## Н

- Напитки
  - Блокировка 31
  - Деблокировка 31
- Настройки приготовления напитка
  - Согласование 27

## О

- Обслуживание 36
  - Ежедневное обслуживание 24
  - Регулярное обслуживание 24
- Описание символов 3
- Осушение системы 51
- Очистка насадки для приготовления капучино
  - Очистка системы приготовления молока 37

## П

- Первый ввод в эксплуатацию
  - Без активации сменного фильтра 16
  - С активацией сменного фильтра 14
- Первый ввод кофемашины в эксплуатацию 13
- Поворотный выключатель для регулировки степени помола 4
- Поддон для сбора остаточной воды 4
  - Вставная часть 4
- Подставка для чашек 4
- Приготовление 18, 19
  - Горячая вода 22
  - Два кофейных напитка 20
  - Зеленый чай 22
  - Капучино 19
  - Кофе 18
  - Кофейник 18
  - Кофе с молоком 19
  - Латте маккиато 19
  - Ристретто 18
  - Специальный кофе 18
  - Флэт уайт 19
  - Эспрессо 18
- Промывка насадки для приготовления капучино
  - Промывка системы приготовления молока 37
- Промывка системы приготовления молока 33

## Р

- Радиосвязь 11, 14, 40, 41, 52
- Расположение напитков
  - Изменение 29
- Регулярное обслуживание 24
- Режим программирования
  - Деблокировка или блокировка настройки количества воды 30
  - Единицы измерения количества воды 34
  - Изменение расположения напитков на стартовом изображении на дисплее 29
  - Настройка степени жесткости воды 32
  - Показатели счетчиков и версии 34
  - Промывка системы приготовления молока 33
  - Разовые настройки 30
- Ристретто 18

## С

- Сервисный интерфейс 5
- Сетевой шнур 4
- Система приготовления молока
  - Очистка 37
  - Промывка 37
- Служба технической поддержки 56
- Сменный фильтр CLARIS Pro Smart
  - Установка 40
  - Замена 41
- Согласование настроек приготовления напитка 27
- Сообщения на дисплее 47
- Специальный кофе 18
- Степень жесткости воды
  - Настройка степени жесткости воды 32
  - Определение степени жесткости воды 12
- Степень помола
  - Поворотный выключатель для регулировки степени помола 4
- Суточный счетчик 34
- Счетчик обслуживания 34
- Счетчик приготовлений 34

- Т  
Телефон 56  
Техническое обслуживание  
    Ежедневное обслуживание 24  
Точка заземления 52  
Транспортировка 51
- У  
Установка  
    Установка кофемашины 12  
Установление соединения с приставным устройством 17  
Утилизация 51
- Ф  
Фильтр  
    Замена 41  
    Установка 40  
Флэт уайт 19
- Ц  
Центральная точка заземления 52
- Э  
Эспрессо 18
- Я  
Язык 34
- В  
Bluetooth 17, 52
- J  
JURA  
    Интернет 12  
    Контакты 56
- R  
RFID 52
- S  
Smart Connect 5

## 11 Контакты с компанией JURA/правовая информация

Ваш сервисный центр, сотрудничающий с компанией JURA



JURA Elektroapparate AG  
Kaffeeweltstrasse 10  
CH-4626 Niederbuchsiten  
Тел. +41 (0)62 38 98 233  
jura.com

- Директивы** Кофемашина соответствует требованиям следующих директив:
- 2006/42/ЕС – Директива по машиностроению;
  - 2014/30/ЕС – Директива по электромагнитной совместимости;
  - 2009/125/EG – Директива по энергопотреблению;
  - 2011/65/ЕС – Директива по ограничению использования определенных опасных веществ.
  - 2014/53/ЕС – Директива по радиооборудованию

Подробный текст декларации соответствия ЕС для вашего устройства X8 можно найти на сайте [jura.com/conformity](http://jura.com/conformity).

- Технические изменения** Права на технические изменения сохраняются. В данном руководстве по эксплуатации используются стилизованные рисунки, которые не соответствуют оригинальному цвету кофемашины. Ваша кофемашина X8 может отличаться теми или иными деталями.

- Отзывы** Ваше мнение важно для нас! Воспользуйтесь возможностью связаться с нами на странице [jura.com](http://jura.com).

- Авторское право** Данное руководство по эксплуатации содержит информацию, защищенную авторским правом. Фотокопирование или перевод руководства на другой язык не разрешается без предварительного письменного разрешения компании JURA Elektroapparate AG.

## Техническая документация

X8

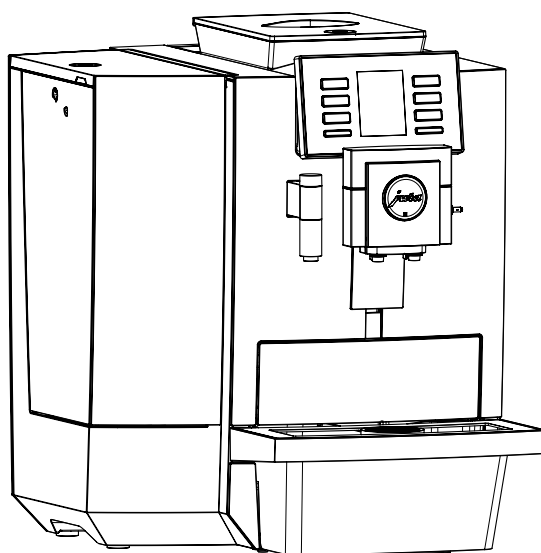

### Комплект поставки

- Автоматическая кофемашина
- средство для очистки системы приготовления молока, 100 мл
- контейнер для очистки системы приготовления молока
- сменный фильтр CLARIS Pro Smart
- Комплект Welcome Pack:
  - руководство по эксплуатации;
  - таблетки для очистки;
  - воздухозаборник;
  - силиконовый шланг и соединительная деталь;
  - Ключ для крышки для сохранения аромата кофе, крышки бункера для воды и поворотный выключателя для регулировки степени помола

### Требования к месту установки

- Горизонтальная, водостойкая поверхность
- Условия окружающей среды:
  - влажность воздуха не более 80 %;
  - температура окружающей среды 10-35 °С.

**i** Для того чтобы сервисный техник компании JURA мог ввести кофе-машину в эксплуатацию на месте установки, заказчику заранее необходимо поручить подготовку необходимых соединений авторизованному квалифицированному специалисту.

**i** Проследите за тем, чтобы подготовленные соединения находились как можно ближе к месту установки кофе-машины (см. длину соединительного шланга).

Обязательно соблюдайте указания, приведенные в руководстве по эксплуатации Вашей автоматической кофе-машины (глава 1 «Подготовка и ввод в эксплуатацию» – «Условия для первого ввода в эксплуатацию» / «Установка кофе-машины»).

## Размеры

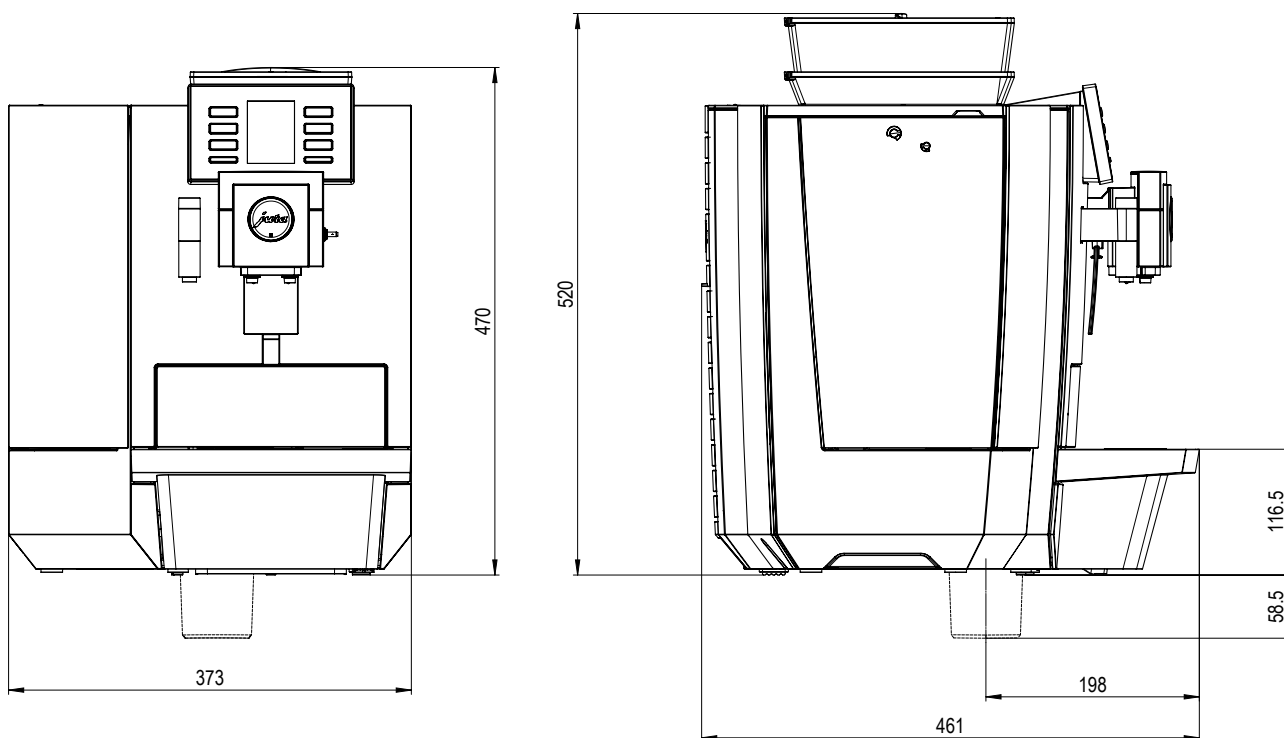

Вид спереди

Вид сбоку

## Общая занимаемая площадь

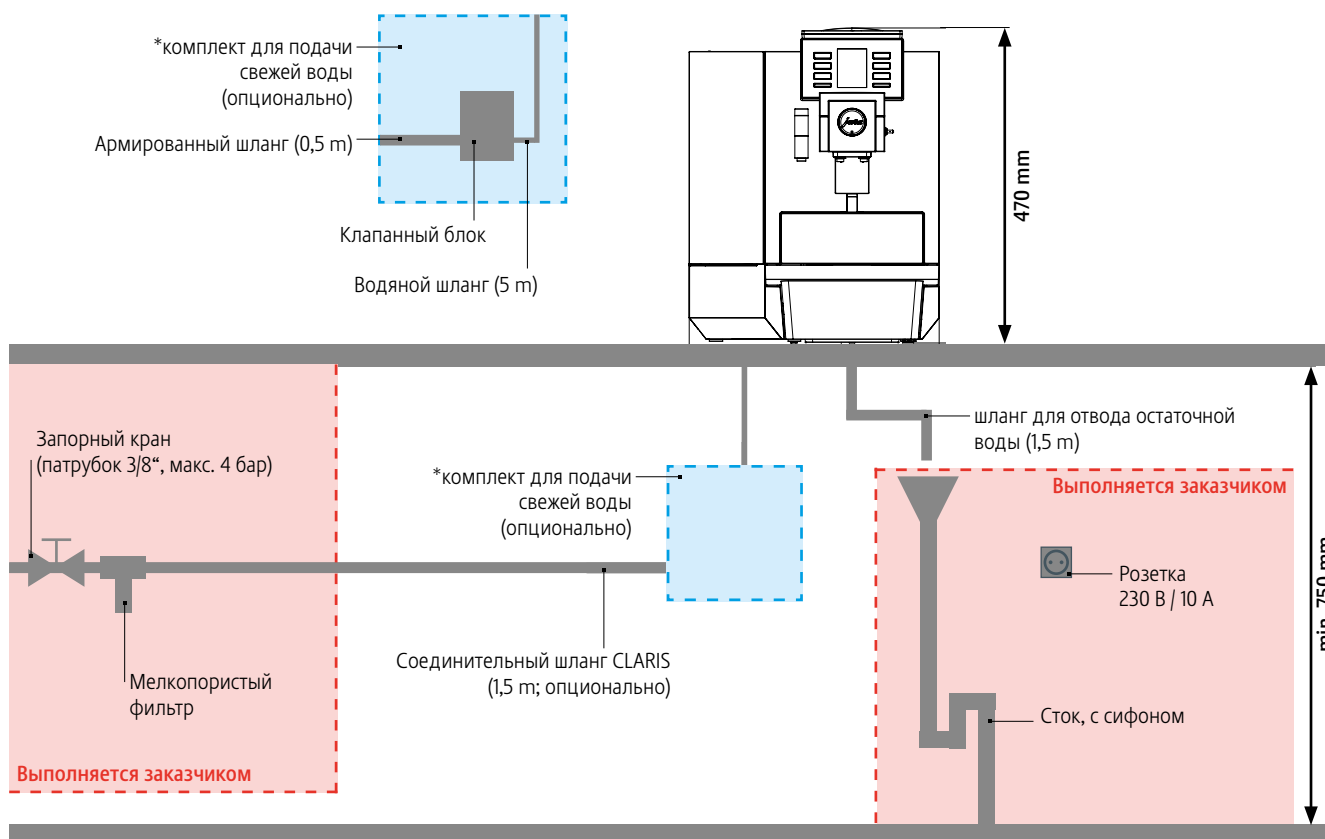

## Отверстия для комплект деталей для выброса кофейных отходов / отвода остаточной воды для серии X унд комплект для подачи свежей воды для серии X

Расположение отдельных отверстий в рабочей поверхности стола для патрубков для стационарного подключения к водопроводу и шланга для отвода остаточной воды

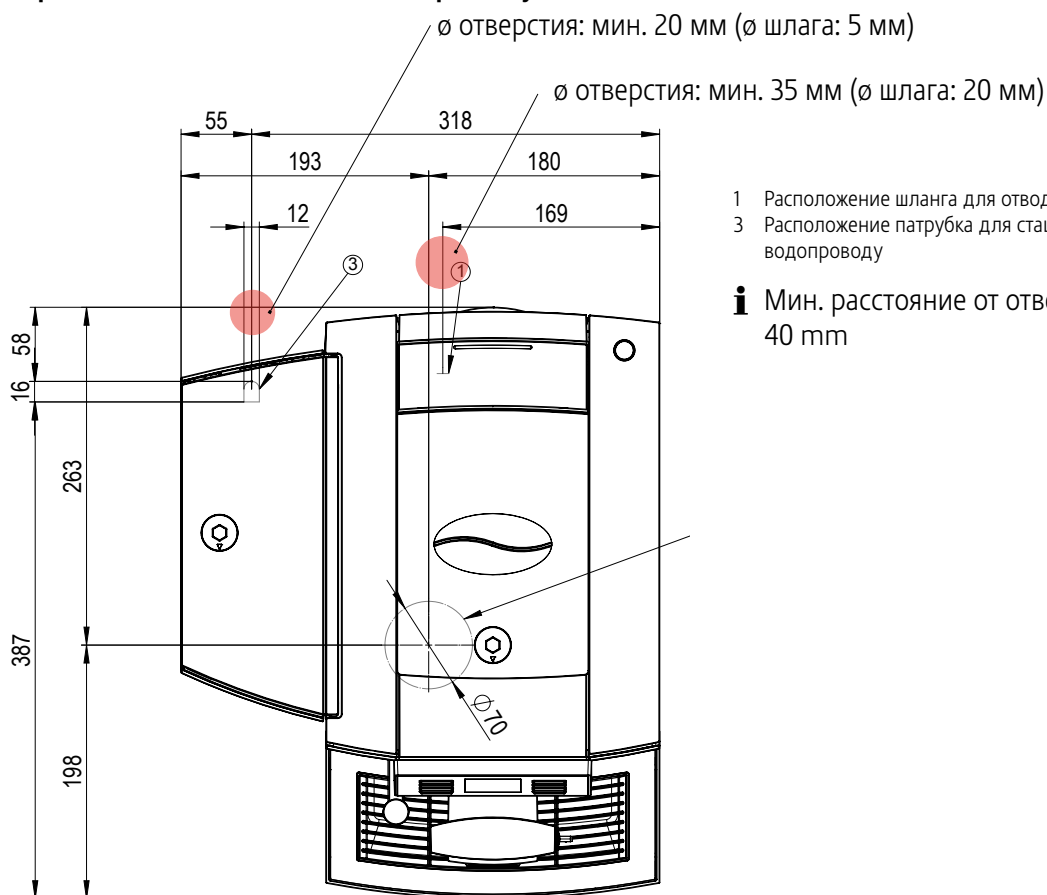

Расположение общего отверстия в рабочей поверхности стола для патрубков для стационарного подключения к водопроводу и шланга для отвода остаточной воды

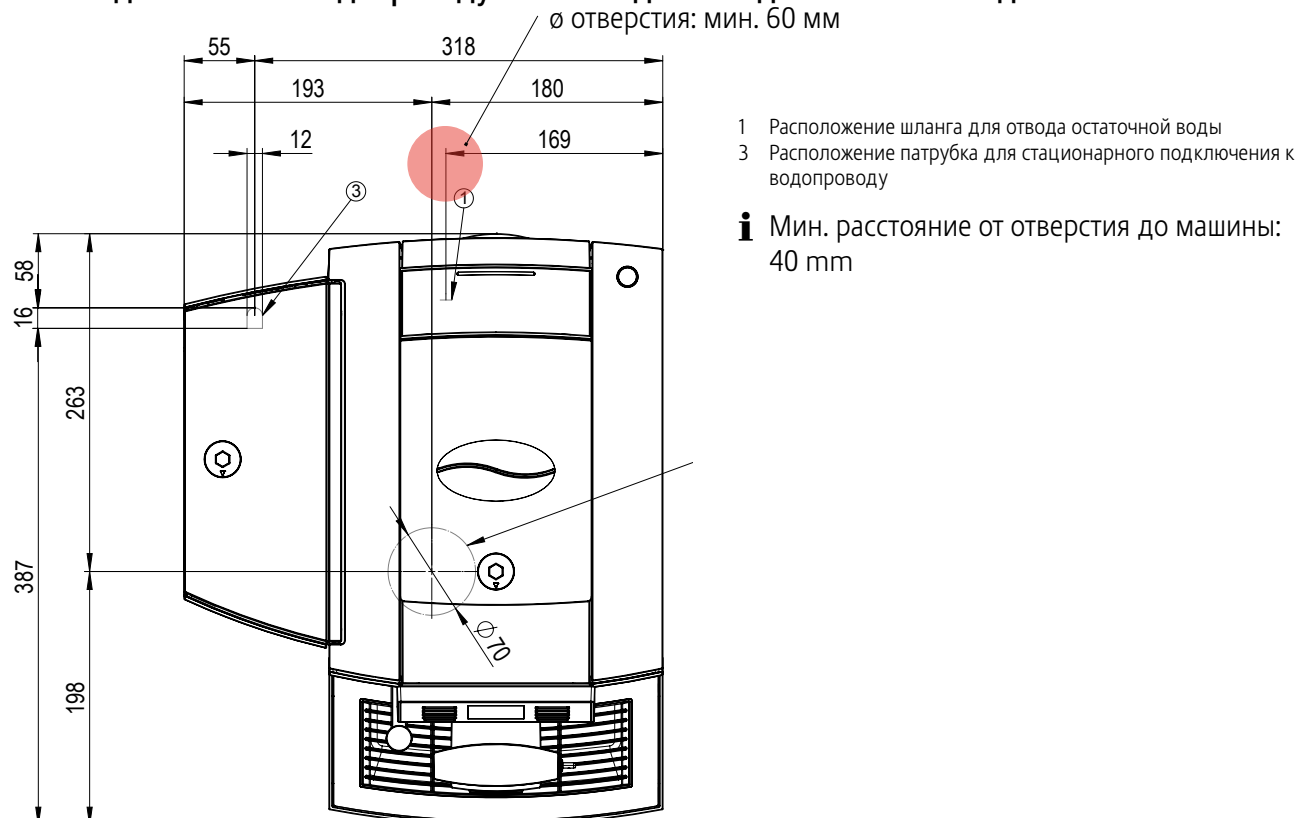

# Расположение отверстия в рабочей поверхности стола для выброса кофейных отходов

