



РУКОВОДСТВО ПОЛЬЗОВАТЕЛЯ

СУШИЛЬНАЯ МАШИНА



Перед установкой машины внимательно ознакомьтесь с настоящим руководством. Это необходимо для правильной и безопасной установки техники. После установки храните инструкцию рядом с техникой для обращения к документации по мере необходимости.

РУССКИЙ

DC90V*V**



MFL71736632
Rev.03_062221

www.lg.com

Copyright © 2021 LG Electronics Inc. Все права защищены.

СОДЕРЖАНИЕ

В данном руководстве могут встречаться изображения или материалы, не относящиеся к купленной вами модели.
Производитель может вносить изменения в содержание руководства.

ТЕХНИКА БЕЗОПАСНОСТИ

ПЕРЕД НАЧАЛОМ ИСПОЛЬЗОВАНИЯ ПРОЧТИТЕ ВСЕ СООТВЕТСТВУЮЩИЕ ИНСТРУКЦИИ.....	3
ОСТОРОЖНО!	3
ЗАБОТА ОБ ОКРУЖАЮЩЕЙ СРЕДЕ.....	9

УСТАНОВКА

Компоненты и технические характеристики	10
Требования к месту установки.....	11
Выравнивание устройства.....	12
Указания по установке колонной.....	14

ЭКСПЛУАТАЦИЯ

Обзор правил эксплуатации.....	18
Подготовка белья.....	19
Панель управления	21
Таблица программ.....	24
Оptionальные программы и дополнительные функции	28

ИНТЕЛЛЕКТУАЛЬНЫЕ ФУНКЦИИ

Приложение LG ThinQ	31
Smart Diagnosis	34

ТЕХНИЧЕСКОЕ ОБСЛУЖИВАНИЕ

Очистка после каждой сушки.....	36
Периодическая очистка устройства	38

ПОИСК И УСТРАНЕНИЕ НЕИСПРАВНОСТЕЙ

Действия перед звонком в сервисный центр.....	42
---	----

ПРИЛОЖЕНИЕ

Справочный лист технических данных прибора	50
--	----

ТЕХНИКА БЕЗОПАСНОСТИ

ПЕРЕД НАЧАЛОМ ИСПОЛЬЗОВАНИЯ ПРОЧИТЕ ВСЕ СООТВЕТСТВУЮЩИЕ ИНСТРУКЦИИ

Следующие рекомендации по технике безопасности призваны предотвратить непредвиденные риски и ущерб, вызванные небезопасной, либо неверной эксплуатацией техники. Рекомендации делятся на две категории: 'ОСТОРОЖНО!' и 'ВНИМАНИЕ!' (см. ниже).

РУССКИЙ

Сообщения о соблюдении мер безопасности



Этим символом помечены действия, связанные с повышенной опасностью. Внимательно прочтите соответствующий текст и следуйте инструкциям, чтобы избежать рисков.



ОСТОРОЖНО!

Означает, что несоблюдение инструкций может привести к серьезной травме или смерти.



ВНИМАНИЕ!

Означает, что несоблюдение инструкций может привести к легкой травме или к поломке устройства.

ОСТОРОЖНО!

⚠ ОСТОРОЖНО!

Чтобы снизить опасность взрыва, пожара, смерти, удара током, получения травм или ожогов при использовании устройства, необходимо принять следующие основные меры предосторожности

4 ТЕХНИКА БЕЗОПАСНОСТИ

Техническая безопасность



ПРЕДУПРЕЖДЕНИЕ - Предотвращение пожара Риск возникновения пожара, воспламеняющиеся материалы

- Не закрывайте вентиляционные отверстия на корпусе или во встраиваемой конструкции устройства. При несоблюдении этого правила возможно возникновение пожара.
- Данное устройство содержит хладагент R290, безопасный для окружающей среды, но легковоспламеняемый. Не допускайте повреждения контура охлаждения, не используйте источники возгорания и открытого огня рядом с устройством.
- Изделие разрешается использовать детям в возрасте от 8 лет и лицам со сниженными физическими или умственными способностями, болезнями органов чувств, недостаточным опытом и знаниями под присмотром или при условии их обучения безопасному использованию изделия и при условии, что они осознают имеющиеся опасности. Дети не должны играть с изделием. Без присмотра взрослых дети не должны проводить очистку и обслуживание изделия.
- Детей до 3 лет не следует допускать к устройству без постоянного присмотра.
- Не сушите в машине грязные вещи.
- Кондиционеры для ткани или другие подобные средства следует использовать согласно инструкциям по эксплуатации.
- Перед сушкой выньте все из карманов одежды (например, зажигалки и спички).
- Машину можно отключать до завершения цикла сушки только в том случае, если есть возможность быстро вынуть и разложить все вещи, чтобы исключить перегрев.
- В машине не следует сушить вещи, при стирке которых использовались промышленные чистящие химикаты.
- Перед тем, как сушить в машине вещи, загрязненные , такими веществами, как кулинарное масло, растительное масло, ацетон,

спирт, бензин, керосин, пятновыводитель, смола, воск или растворители воска, их нужно выстирать в горячей воде с увеличенным количеством стирального порошка.

- Конденсируемая вода не является питьевой. Несоблюдение данного указания может привести к отравлению.
- Если кабель питания поврежден, то во избежание поражения электрическим током его должен заменить изготовитель, его технический представитель или другой квалифицированный специалист.
- Ворсовый фильтр требует частой очистки.
- Не допускайте накопления ворса в машине.
- Не распыляйте моющее средство для химчистки непосредственно на устройство и не используйте устройство для высушивания одежды, на которой остался моющее средство для химчистки.
- Не сушите одежду, загрязненную масляными веществами. Пятна от масляных веществ (в том числе пищевые масла) невозможно полностью удалить даже после мытья водой.
- Запрещается подключение прибора к источнику питания через внешнее переключающее устройство, например таймер, а также подключение его к цепи, которая регулярно включается и выключается коммунальной службой.
- Извлекайте одежду из устройства сразу же после завершения сушки или если питание выключается в процессе сушки. Если оставить одежду, которая сушилась в приборе, без присмотра, возможен пожар. Одежда, не извлеченная из устройства после сушки, может загореться. Доставайте одежду сразу же после сушки и развешивайте ее или раскладывайте для охлаждения.
- Устройство предназначено для использования в бытовых целях.

Максимальный объем загрузки

- Максимальный объем загрузки белья для сушки в некоторых циклах составляет **9 кг (сухого белья)**.

6 ТЕХНИКА БЕЗОПАСНОСТИ

- Рекомендуемый максимальный объем загрузки для каждой программы сушки может отличаться. Чтобы добиться хорошего результата сушки, дополнительные сведения см. в **Таблица программ** в главе **ЭКСПЛУАТАЦИЯ**.

Установка

- Установка, подключение заземления и настройка машины должны выполняться квалифицированными специалистами в соответствии с инструкцией по установке.
- Категорически запрещается использовать поврежденное, неисправное, частично разобранное устройство, с отсутствующими или сломанными деталями (включая поврежденный кабель питания или вилку).
- Для безопасной транспортировки данного устройства требуются как минимум два человека.
- Не устанавливайте устройство в местах с высокой влажностью или большим количеством пыли. Не устанавливайте и не храните устройство вне помещений или в местах, подверженных прямому воздействию погодных условий (прямой солнечный свет, ветер, дождь или температура ниже нуля градусов).
- Затяните сливной шланг, чтобы он не соскочил.
- В случае повреждения кабеля питания или ослабления гнезда розетки не используйте кабель питания и свяжитесь с авторизованным сервисным центром.
- Не подключайте устройство через многоместную розетку, удлинительный кабель или адаптер.
- В данной машине не следует сушить изделия из пенорезины (пенолатекса), шапочки для душа, влагонепроницаемые ткани, изделия из тканей с резиновым покрытием, одежду или подушки с пенорезиновыми вставками.
- Данное устройство не должно устанавливаться за запираемой дверью, сдвижной дверью или дверью с петлями на стороне, противоположной петлям дверцы этого устройства. Это гарантирует полное открытие дверцы машины.

- Устройство необходимо заземлить. В случае выхода изделия из строя заземление снизит риск удара током: оно служит линией минимального сопротивления для отвода тока.
- Устройство снабжено шнуром электропитания с жилой заземления и вилкой с заземляющим контактом. Вилку следует подключать к правильно установленной и заземленной розетке согласно местным нормам и правилам розетке.
- Неправильное подключение проводника заземления создает опасность удара током. При возникновении сомнений относительно надежности заземления машины проконсультируйтесь с квалифицированным электриком или мастером по техническому обслуживанию.
- Не изменяйте конструкцию вилки электропитания, поставляемой вместе с данной машиной. Если она не подходит к розетке, вызовите квалифицированного электрика для установки нужной розетки.

Эксплуатация

- Не предпринимайте попыток по отсоединению каких-либо панелей или разборке машины. Не используйте острые предметы для управления машиной через панель управления.
- Запрещается выполнять ремонт или замену любых деталей данной машины. Все работы по ремонту и обслуживанию должны выполняться квалифицированным мастером по техническому обслуживанию, если иное не указано в данном руководстве пользователя. Используйте только разрешенные запчасти завода-изготовителя.
- Следите за тем, чтобы под устройством и вокруг него не было горючих материалов, например пуха, бумаги, тряпок, химикатов и т. д.
- Не помещайте животных внутрь изделия.
- Не оставляйте дверцу машины открытой. Дети могут повиснуть на ней или залезть внутрь, что приведет к получению травм или повреждению машины.

8 ТЕХНИКА БЕЗОПАСНОСТИ

- Категорически запрещается прикасаться ко внутренним частям работающей машины. Дождитесь полной остановки барабана.
- Не кладите внутрь, не стирайте и не сушите вещи, очищенные, смоченные, пропитанные или загрязненные горючими либо взрывоопасными веществами (например воском, маслом, краской, бензином, обезжиривателями, растворителями для химчистки, керосином, растительным маслом и другими кулинарными маслами и т. д.). Несоблюдение данного требования может привести к пожару или взрыву.
- В случае затопления устройства, отсоедините вилку электропитания и свяжитесь с центром поддержки клиентов компании LG Electronics.
- Не надавливайте сверху на открытую дверцу устройства.
- Не касайтесь дверцы при выполнении программы с высокой температурой.
- Не используйте вблизи машины горючий газ или легковоспламеняющиеся вещества (бензол, бензин, растворитель, нефть, спирт и прочие).
- Если в холодное время года сливной, либо впускной шланг замерзнут, то перед использованием необходимо дать им оттаять.
- Храните моющие средства, кондиционеры для белья и отбеливатели в недоступном для детей месте.
- Не прикасайтесь к вилке электропитания или кнопкам управления устройством мокрыми руками.
- Не перегибайте шнур питания слишком сильно и не ставьте на него тяжелые предметы.

Обслуживание

- После полного удаления влаги и пыли аккуратно вставьте вилку электропитания в розетку.
- Перед чисткой машины отсоедините ее от сети электропитания. Использование кнопки «ВЫКЛ.» или перевод в режим ожидания не отключают эту машину от сети электропитания.

- **Никогда не отключайте вилку электропитания из розетки, потянув за кабель питания. Обязательно надежно удерживайте вилку в руках и извлекайте ее из розетки, не допуская перекосов.**
- При очистке не распыляйте воду на наружную или внутреннюю поверхность устройства.

РУССКИЙ

Утилизация

- Перед утилизацией машину нужно отключить от розетки. Обрежьте кабель сразу за машиной, чтобы предотвратить ее дальнейшее использование.
- Утилизируйте упаковочные материалы (например, пластиковые пакеты и пенопласт) в местах, недоступных для детей. Упаковочные материалы могут стать причиной удушья.
- Перед утилизацией данного устройства снимите ее дверцу, чтобы дети или небольшие животные не оказались заперты внутри.

ЗАБОТА ОБ ОКРУЖАЮЩЕЙ СРЕДЕ

Утилизация упаковочного материала

- Утилизируйте отходы упаковки согласно символам переработки для материалов разных типов. Распределяйте отходы упаковки по соответствующим контейнерам для последующей вторичной переработки.

Данная сушильная машина содержит газообразные хладагенты

R290 (GWP: 3): 0,145 кг; герметично уплотненный.

10 УСТАНОВКА

УСТАНОВКА

Компоненты и технические характеристики

ПРИМЕЧАНИЕ

- В целях улучшения качества устройства, его внешний вид и технические характеристики могут изменяться без предварительного уведомления.

Вид спереди

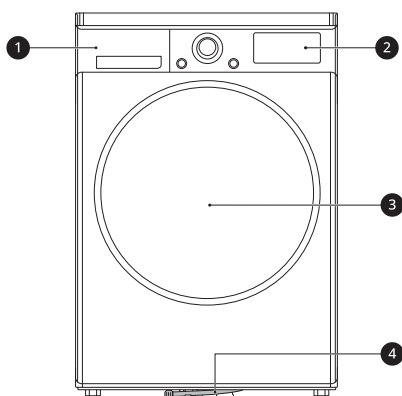

- ❶ Емкость для сбора воды
- ❷ Панель управления
- ❸ Дверца
- ❹ Сливная труба

Доступные комплектующие

Для покупки обратитесь в центр поддержки клиентов LG Electronics или посетите веб-сайт компании LG: <http://www.lg.com>.

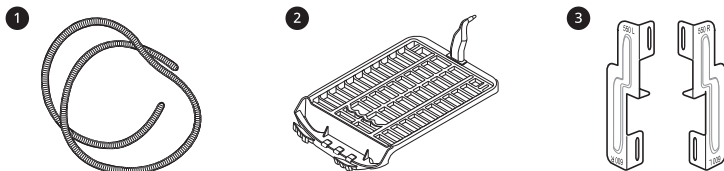

- ❶ Сливной шланг и держатель шланга
- ❷ Решетка для сушки белья
- ❸ Комплект для вертикальной установки

ПРИМЕЧАНИЕ

- Наличие аксессуаров в комплекте зависит от приобретенной вами модели.

Технические характеристики

Звездочки означают вариант модели, который может варьироваться от 0 до 9 и от A до Z.

Модель	DC90V*V**
Электропитание	220 - 240 В~, 50 Гц
Габаритные размеры (Ширина x Глубина x Высота)	600 мм X 690 мм X 850 мм
Масса изделия	56 кг
Температура окружающего воздуха	5 - 35 °C

РУССКИЙ

Требования к месту установки

Перед установкой устройства ознакомьтесь со следующей информацией и убедитесь, что для установки выбрано подходящее место.

Место установки

▲ ОСТОРОЖНО!

- Не устанавливайте устройство рядом с источниками тепла. Задняя стенка устройства должна хорошо вентилироваться. Несоблюдение данного указания может привести к неисправности.
- Устройство не предназначено для использования на морских судах или на транспортных средствах, например в домах на колесах, самолетах и т. д.
- Встроенная установка устройства не допускается. Оно не предназначено для установки такого типа.
- Устанавливайте устройство на твердую ровную поверхность. Допустимый уклон поверхности под устройством составляет 1°.
- Ни в коем случае не пытайтесь компенсировать неровности пола уложенными под машину досками, картоном и т. д.
- Устанавливайте устройство в таком месте, чтобы оно было легко доступно для обслуживающих специалистов в случае поломки.
- Не устанавливайте устройство рядом с источниками тепла, такими как холодильник, печь, кухонная плита и т. д. Это может снизить качество сушки и увеличить время выполнения программ. Это также отрицательно влияет на работу компрессора.
- Запрещается установка машины в местах с высокой запыленностью, а также с возможностью падения температуры ниже нуля. Замерзание конденсированной воды в насосе и сливном шланге приведет к неработоспособности или повреждению машины.
- Установите устройство и отрегулируйте все четыре ножки с помощью прилагаемого ключа, чтобы устройство стояло устойчиво. Оставьте зазор примерно 20 мм между

ПРИМЕЧАНИЕ

- Для повышения эффективности сушки задняя стенка машины не должна стоять вплотную к стене.
- Удостоверьтесь, что в месте установки устройства соблюдаются минимально требуемые зазоры.

12 УСТАНОВКА

верхней частью устройства и нижней частью любого находящегося над ним объекта.

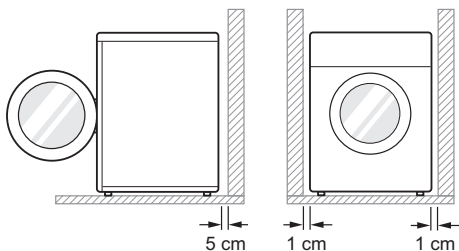

Вентиляция

- Размещение машины под столешницей или в нише
 - Необходимо обеспечить поток воздуха через устройство величиной $3,17 \text{ м}^3/\text{мм}$.
- Размещение машины в шкафу
 - В двери шкафа должно быть 2 отверстия (типа жалюзи), расположенных в 8 см от низа и верха двери, минимальная площадь каждого 387 см^2 .

ПРИМЕЧАНИЕ

- Убедитесь, что коврики и другие покрытия не мешают циркуляции воздуха вокруг устройства.

Температура окружающей среды

- Не устанавливайте стиральную машину в помещениях, где температура может опускаться ниже нуля. Замерзшие шланги могут разорваться под давлением льда. При температуре ниже точки заморозания возможно повреждение электронного блока управления.

ПРИМЕЧАНИЕ

- Если устройство доставляется зимой при температуре ниже нуля, перед вводом в эксплуатацию оставьте его на несколько часов при комнатной температуре.

- Оптимальная работа устройства достигается при комнатной температуре $23 \text{ }^\circ\text{C}$.

Подключение к электросети

- Не используйте удлинитель или тройник.
- Не подключайте к одной розетке несколько устройств.
- Подключите машину к розетке, имеющей контакт заземления согласно действующим правилам установки электрооборудования.
- Устройство должно быть расположено недалеко от розетки, чтобы вилка находилась в пределах доступа.
- Розетка должна находиться не более чем в 1,5 м с любой стороны от устройства.

ПРИМЕЧАНИЕ

- После использования обязательно отключайте машину от розетки.

Выравнивание устройства

Проверка выравнивания

Регулировка уровня устройства предотвращает возникновение нежелательных шумов и вибраций. После установки убедитесь в том, что устройство установлено ровно.

- Если устройство качается при диагональном воздействии на его верхнюю панель, отрегулируйте ножки еще раз.

ПРИМЕЧАНИЕ

- Деревянные полы или перекрытия без промежуточных опор могут стать причиной избыточной вибрации и нарушения равновесия устройства. Во избежание избыточных шумов или вибраций рекомендуется укрепить пол или установить дополнительные опоры.

- Не разрешено устанавливать устройство на возвышенную поверхность, стойку или постамент, поскольку оно может потерять устойчивость и упасть, причинив серьезную травму и повреждения.

Регулировка и выравнивание ножек

Если устройство установлено не идеально ровно, поворачивайте регулируемую ножку до тех пор, пока устройство не перестанет покачиваться.

- Поворачивайте регулируемую ножку по часовой стрелке, чтобы поднять устройство, и против часовой стрелки, чтобы опустить в следующих направлениях: вперед-назад, из стороны в сторону, от угла к углу.

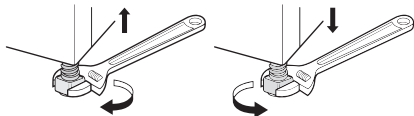

Перевешивание дверцы

Для удобства дверцу можно перевесить.

⚠ ОСТОРОЖНО!

- Не перевешивайте дверцу, если устройство стоит на стиральной машине.
- Перед извлечением винтов шарнира попросите кого-нибудь помочь поддержать дверцу. В противном случае она может упасть на пол.
- В целях безопасности в перевешивании дверцы должны участвовать не менее двух человек.

ПРИМЕЧАНИЕ

- Винты могут иметь различный внешний вид и по-разному устанавливаться в зависимости от положения. Перед затяжкой убедитесь, что выбраны правильные винты.

- 1 Откройте дверцу и выверните два винта из петли дверцы ①. После извлечения двух винтов аккуратно снимите дверцу с корпуса ② таким образом, чтобы ее передняя часть была направлена к полу.

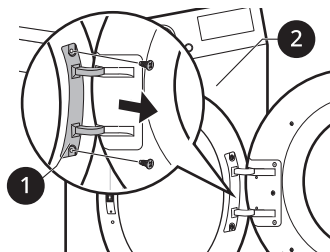

⚠ ОСТОРОЖНО!

- Сначала извлеките нижний винт. В противном случае дверца может упасть на пол и повредиться.

- 2 Выверните восемь винтов из петли ③ дверцы.
 - 6 винтов расположены спереди и еще 2 винта сбоку.

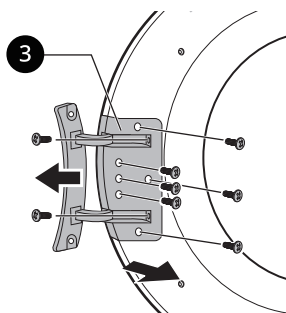

14 УСТАНОВКА

- 3** Выверните три винта из защелки **4** дверцы между дверцей и петлей, а затем выверните винт, фиксирующий крюк дверцы.

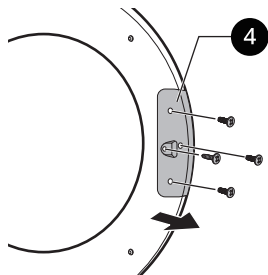

- 6** Извлеките 2 декоративных винта из корпуса устройства, а затем установите их на противоположной стороне.

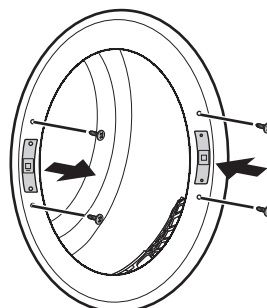

- 4** Поменяйте местами петлю **3** и защелку дверцы **4** и затяните винты в обратном порядке.
- Затяните винты в правильных положениях, руководствуясь шагами 2-4.

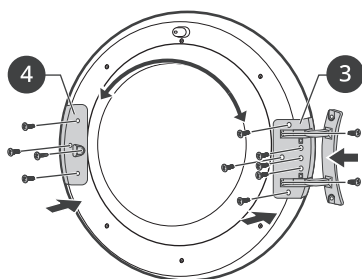

- 7** Установите дверцу с извлеченными на шаге 1 винтами, а затем убедитесь, что дверца закрывается надлежащим образом.

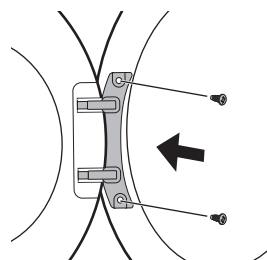

- 5** Снимите фиксатор дверцы **5** с корпуса устройства, открутив два винта, а затем установите их на противоположной стороне.

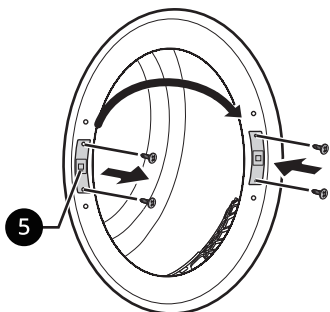

ПРИМЕЧАНИЕ

- При перевешивании дверцы прикрепите поставляемый вместе с руководством стикер (MEZ68823002) на стекло дверцы в области ручки.

Указания по установке колонной

Допускается установка сушильной машины на стиральную машину LG с фронтальной загрузкой при условии ее надежной фиксации деталями из комплекта для вертикальной установки. В целях обеспечения надлежащей установки она должна выполняться только квалифицированными специалистами.

Они подберут подходящий комплект для вашей модели стиральной машины LG с фронтальной

загрузкой и надежно ее закрепят. Монтаж должен выполняться только профессионалами.

ПРИМЕЧАНИЕ

- Некоторые модели продаются не со всеми доступными комплектующими. Возможно, вам придется сначала приобрести комплект для вертикальной установки LG, если он не был предоставлен вместе с вашей моделью. Для покупки обратитесь в центр поддержки клиентов LG Electronics или посетите веб-сайт компании LG <http://www.lg.com>.
- Вертикальная установка на стиральную машину LG SIGNATURE **недоступна**.

Комплект для вертикальной установки

Для установки устройств производства компании LG друг на друга применяется специальный комплект деталей.

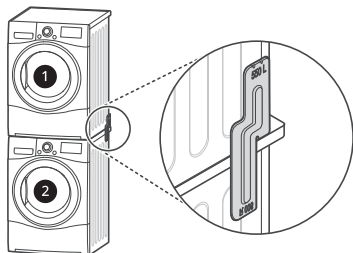

- 1 Сушильная машина
- 2 Стиральная машина LG с фронтальной загрузкой

Данное устройство можно устанавливать только на стиральную машину LG с фронтальной загрузкой. Не пытайтесь устанавливать устройство на какую-либо другую стиральную машину. Это может привести к травмам и повреждениям оборудования.

Последовательность монтажа

⚠ ОСТОРОЖНО!

- Из соображений безопасности процедура установки должна выполняться с участием двух человек обслуживающего персонала или более.
- Вес устройства и высота его установки делают процедуру слишком опасной для одного человека.
- Неверный монтаж может привести к несчастным случаям.
- При установке сушильной машины на стиральную перед включением убедитесь в том, что она надежно закреплена.

РУССКИЙ

ПРИМЕЧАНИЕ

- Комплект для вертикальной установки должен быть выбран в зависимости от глубины стиральной машины. (Информацию о размерах стиральной машины можно найти на этикетке, которая расположена с обратной стороны дверцы стиральной машины или на боковой панели).

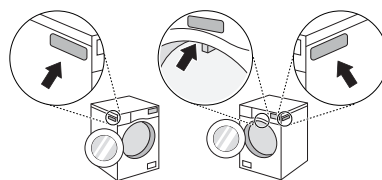

Выбор комплекта для вертикальной установки LG в зависимости от типа оборудования

Тип А	Тип В
Глубина 550 мм ≤ *1 ≤ 599 мм	Глубина 600 мм ≤ *1 ≤ 650 мм

16 УСТАНОВКА

Выбор комплекта для вертикальной установки LG в зависимости от типа оборудования	
Тип А	Тип В
	

ПРИМЕЧАНИЕ

- Для **типа А** сборка осуществляется на верхней панели с использованием 550R или 550L.
- Для **типа В** сборка осуществляется на верхней панели с использованием 600R или 600L.

*1 Глубина стиральной машины

- 1 Поместите сушильную машину на стиральную машину LG с фронтальной загрузкой.
- 2 Выкрутите два винта с каждой стороны в нижней части задней стенки.

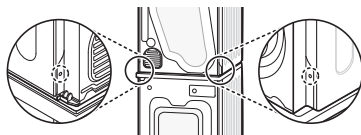

- 3 Совместите отверстия в комплекте LG для вертикальной установки и отверстия в задней стенке.

- В случае, когда глубина стиральной машины составляет 550 мм или больше и 599 мм или меньше

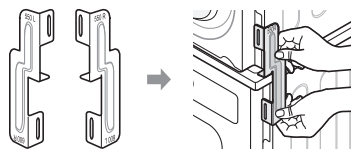

- В случае, когда глубина стиральной машины составляет 600 мм или больше и 650 мм или меньше

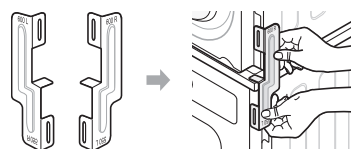

- 4 Закрутите в детали комплекта для вертикальной установки два винта, ранее снятых с устройства.
- 5 При помощи четырех прилагаемых винтов (16 мм) прикрепите детали комплекта для вертикальной установки к задней стенке стиральной машины.
- 6 Монтаж на другой стороне выполняется аналогично.

Установка дополнительного сливного шланга

Как правило, конденсируемая вода откачивается насосом в накопительную емкость, которая затем опустошается вручную. Кроме того, возможен прямой отвод воды в канализацию (это особенно удобно, если устройство установлено поверх стиральной машины). Соединительное колено или тройник для подключения к сливному шлангу позволяют сливать воду из сушильной машины непосредственно в канализацию. Подключение производится следующим образом.

- 1 Отделите крышку защиты от обратного потока **1** и шланг емкости для воды **2** от соединительного колена или тройника.

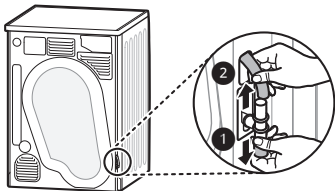

- 2 Установите крышку защиты от обратного потока **1** на головку соединительного колена или тройника, а затем подключите дополнительный сливной шланг **3** к противоположной стороне соединительного колена или тройника.

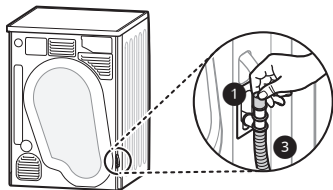

⚠ ВНИМАНИЕ!

- Если сливной шланг установлен в согнутом или зажатом виде, слив может не происходить надлежащим образом.

18 ЭКСПЛУАТАЦИЯ

ЭКСПЛУАТАЦИЯ

Обзор правил эксплуатации

Использование машины

Перед первым запуском включите цикл сушки на 5 минут, чтобы разогреть барабан. При нескольких первых запусках оставляйте дверцу открытой между циклами, чтобы из машины улетучились неприятные запахи.

Не оставляйте детей без присмотра, чтобы они не залезли в барабан.

- 1 Проверьте чистоту ворсового фильтра и емкости для сбора воды.

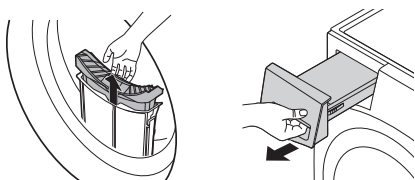

- Откройте дверцу и убедитесь в чистоте ворсового фильтра. Если фильтр заполнен ворсом, время сушки будет дольше обычного.
- Выньте емкость для сбора воды и вылейте конденсированную воду. Если емкость будет полной, устройство может остановиться во время цикла.

ПРИМЕЧАНИЕ

- В ряде случаев на индикаторе может отображаться символ , уведомляющий о том, что емкость для сбора воды заполнена. В этом случае необходимо вылить воду из емкости.

- 2 Рассортируйте белье, положите его в барабан и закройте дверцу.

- Белье необходимо погрузить в барабан поглубже, чтобы оно не касалось уплотнения дверцы. Если белье будет зажато между дверцей и уплотнением, оно может повредиться во время сушки.

- Белье необходимо рассортировать по типу ткани и уровню влажности.
- Прежде чем положить белье в барабан, необходимо надежно завязать и застегнуть на нем все тесемки и ремни.

- 3 Чтобы включить устройство, нажмите кнопку **Питание**.

- В зависимости от модели кнопка **Питание** может загореться, указывая на то, что устройство готово к сушке.



- 4 Выберите программу сушки, вращая ручку выбора программ.

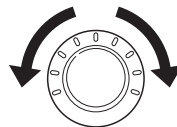

- 5 Чтобы запустить программу сушки, нажмите кнопку **Пуск/Пауза**.

- Когда вы нажимаете кнопку, машина проветривает внутреннюю часть барабана в течение 10 секунд, чтобы подготовиться к циклу сушки.



ПРИМЕЧАНИЕ

- Устройство автоматически смывает отложения ворса с поверхности

конденсатора с помощью воды, конденсируемой с одежды во время работы машины.

- Частота очистки конденсатора может варьироваться в зависимости от размера и исходной влажности одежды.

- 6** По окончании программы сушки откройте дверцу и извлеките белье.

⚠ ВНИМАНИЕ!

- Соблюдайте осторожность! Внутренняя поверхность барабана может оказаться очень горячей.

- 7** Чтобы выключить устройство, нажмите кнопку **Питание**.

- 8** Выполните очистку ворсового фильтра и вылейте воду из емкости для сбора воды.

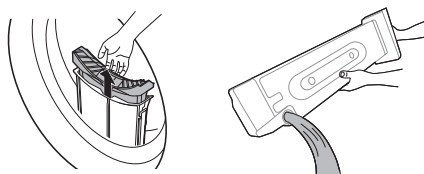

- 9** Чтобы уменьшить образование запахов, при возможности после использования барабан следует проветрить, ненадолго оставив дверцу сушильной машины открытой или немного приоткрытой.

⚠ ОСТОРОЖНО!

- Из соображений безопасности не позволяйте детям или домашним животным забираться в устройство. Это может привести к его повреждению или к получению травмы.

ПРИМЕЧАНИЕ

- Последняя часть цикла сушки выполняется без нагрева (цикл охлаждения), чтобы белье приобрело безопасную температуру.

- Высокая температура окружающего воздуха, а также установка машины в помещении малой площади могут привести к удлинению времени сушки, а также к росту энергопотребления.

Подготовка белья

ПРИМЕЧАНИЕ

- Для получения оптимальных результатов сушки и наиболее эффективного использования энергии не перегружайте устройство.

Проверка одежды перед загрузкой

⚠ ВНИМАНИЕ!

- Проверьте, чтобы белье не было зажато между дверцей и устройством, иначе оно может быть повреждено во время сушки.
- Для получения оптимальных результатов сушки соблюдайте максимальный объем загрузки, указанный в таблице программ для соответствующей программы сушки. При перегрузке качество сушки ухудшается и могут образоваться нежелательные складки.
- Не помещайте в устройство мокрое белье. Это приведет к увеличению времени сушки и повышенному потреблению электроэнергии. Перед загрузкой белье необходимо тщательно отжать.
- При загрузке белья смешанного типа время сушки может быть увеличено, а оставшееся время на дисплее не будет изменяться в ходе сушки. Отсчет времени продолжится, когда фактическое оставшееся время сравняется с временем, отображенным на дисплее.
- Проверьте все карманы и убедитесь, что они пустые. Такие предметы, как гвозди, заколки для волос, спички, ручки, монеты и ключи, могут повредить как машину, так и одежду.

20 ЭКСПЛУАТАЦИЯ

- Застегните ремни, молнии, крючки и завяжите завязку, чтобы они не цеплялись за другую одежду.

стекловолокна при последующих циклах сушки попадут на другие предметы одежды.

Сортировка одежды

На предметах одежды имеются бирки с правилами ухода за одеждой. При сушке рекомендуется придерживаться этих указаний. Рассортируйте белье по размеру и типу ткани, после чего подготовьте его в соответствии с символами на бирке с правилами ухода за одеждой.

Шерсть

- Для сушки шерстяных тканей предназначена программа «**Шерсть**». При этом приоритет имеют указания на этикетке. В данном цикле шерстяные изделия могут высушиваться не до конца. Не следует повторять цикл сушки. Расправьте шерстяные изделия и досушите их в таком положении.

Тканые и вязаные материалы

- Некоторые тканые и вязаные материалы садятся. Степень усадки зависит от качества ткани.

Не требующие глажки и синтетические изделия

- Не перегружайте устройство. Чтобы уменьшить количество складок, извлеките не требующие глажки изделия сразу после остановки машины.

Детские вещи и ночные рубашки

- Следуйте указаниям на этикетках.

Резина и пластик















- Не сушите вещи, полностью или частично изготовленные из резины или пластика:
 - фартуки, нагрудники, чехлы для кресел;
 - занавески и скатерти;
 - коврики для ванной.

Стекловолокно

- Сушить изделия из стекловолокна в машине запрещается. Застрявшие в машине частицы

Проверка бирок с инструкциями по уходу за одеждой

Символы на бирках с инструкциями по уходу за одеждой указывают на состав ткани и содержат рекомендации по сушке.

Символ	Описание
	Сушка
	Сушка в барабанной сушильной машине
	Несминаемая / немнущаяся ткань
	Деликатная стирка и сушка
	Не сушить в барабанной сушильной машине
	Не сушить в машине
	Сушить при высокой температуре
	Сушить при средней температуре
	Сушить при низкой температуре
	Не сушить горячим воздухом
	Сушить в вертикальном положении
	Сушить в вертикальном положении без отжима
	Сушить в расправленном виде
	Сушить в тени

Панель управления

Элементы панели управления



РУССКИЙ

	Описание
1	<p>Кнопка включения/выключения</p> <ul style="list-style-type: none"> Кнопка Питание включает и выключает машину. Нажмите кнопку Питание, чтобы отменить функцию Таймер.
2	<p>Переключатель выбора программ</p> <ul style="list-style-type: none"> Программы предназначены для разных типов тканей. Выборную программу показывает световой индикатор.
3	<p>Кнопка Пуск/Пауза</p> <ul style="list-style-type: none"> Кнопка Пуск/Пауза запускает или приостанавливает цикл сушки. Если устройство находится в режиме паузы, питание автоматически отключается через определенное время в целях безопасности.
4	<p>Кнопки дополнительных режимов и функций/дополнительных программ</p> <ul style="list-style-type: none"> Эти кнопки предназначены для выбора необходимых функций в выбранной программе. Не все функции доступны в каждой программе. <p>Удаленный старт</p> <ul style="list-style-type: none"> Вы можете использовать приложение LG ThinQ, чтобы удаленно управлять устройством с помощью своего смартфона. Чтобы использовать функцию Дистанционный запуск, см. ИНТЕЛЛЕКТУАЛЬНЫЕ ФУНКЦИИ. <p>Wi-Fi</p> <ul style="list-style-type: none"> Нажмите на кнопку Таймер и удерживайте ее в течение 3 секунд, чтобы подключить устройство к приложению LG ThinQ.



22 ЭКСПЛУАТАЦИЯ

	Описание
5	<p>Отображение времени и состояния</p> <ul style="list-style-type: none"> На дисплее отображаются настройки, приблизительное оставшееся время стирки, функции и сообщения о состоянии машины. При включении машины на дисплее отображаются настройки по умолчанию.

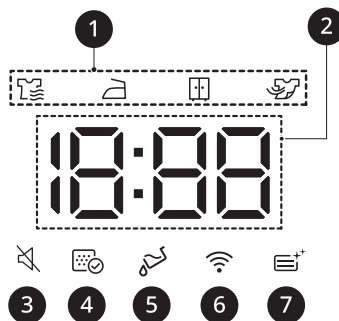
Отображение времени и состояния





	Описание
1	<p>Индикатор этапа сушки</p> <ul style="list-style-type: none"> Символ ☰ отображается, если устройство переведено в режим сушки. Символ ☰ отображается, если устройство переведено в режим сушки "Для глажки". ☰ отображается, если устройство переведено в режим сушки для хранения. ☰ отображается, если устройство переведено в режим охлаждения.
2	<p>Отображение оставшегося времени</p> <ul style="list-style-type: none"> После выбора программы сушки отображается оставшееся время выполнения этой программы. Это время изменяется при установке дополнительных функций в программе. Если в устройстве диагностированы проблемы, возникает сообщение об ошибке.
3	Символ 🚫 отображается, когда отключена подача звукового сигнала.
4	<p>Символ 🧼 отображается при необходимости очистить или вставить ворсовый фильтр.</p> <ul style="list-style-type: none"> Уведомление об очистке: при нажатии кнопки Питание этот значок отображается на дисплее. Уведомление о необходимости установки: если ворсовый фильтр не установлен, устройство не будет работать, а на экране будет отображаться данный значок.

	Описание
5	Символ  отображается, если необходимо вылить воду из емкости для сбора воды или если она заполнена. <ul style="list-style-type: none">Уведомление о необходимости слива воды: при нажатии на кнопку Питание данный значок отображается на экране.Уведомление о заполнении емкости: при работе машины значок отображается на дисплее, а также подается звуковой сигнал.
6	Значок  отображается, если устройство подключено к домашней сети Wi-Fi.
7	Символ  отображается во время очистки конденсатора.

24 ЭКСПЛУАТАЦИЯ

Таблица программ

Программа сушки

Программа	Хлопок+ 	Макс. загрузка	9 кг
Описание	Используется для сушки с меньшим энергопотреблением в сравнении с программой Хлопок при сопоставимых настройках.		
Уровень сушки	По умолчанию : Стандарт	Доступность: все	
Примечание для испытательных организаций	<ul style="list-style-type: none"> Для проведения испытаний на соответствие стандарту EN61121 и директиве 932/2012 установите программу на Хлопок+  + Стандарт + Энергия (полная и частичная загрузка). Хлопок+  + Стандарт + Энергия — это самая эффективная программа в отношении условий испытаний по стандарту EN61121 и директиве 932/2012. Результаты испытаний зависят от температуры в помещении, типа и объема загрузки машины, жесткости воды и колебания тока в сети и выбранных дополнительных функций. 		

Программа	Хлопок	Макс. загрузка	9 кг
Описание	Используется для сушки стандартных изделий, например вещей из хлопка и льна, рубашек, джинсов или вещей разных типов и из разной ткани, за исключением деликатных тканей, например шерсти или шелка.		
Уровень сушки	По умолчанию : Стандарт	Доступность: все	

Программа	Смешанная	Макс. загрузка	4 кг
Описание	Предназначена для одновременной сушки белья смешанного типа. <ul style="list-style-type: none"> Используется для разных видов тканей, за исключением особых (шелк/тонкая ткань, спортивная одежда, темная одежда, шерсть, пуховые вещи/шторы). 		
Уровень сушки	По умолчанию : Стандарт	Доступность: все	

Программа	Повседневная	Макс. загрузка	4 кг
Описание	Программа для сушки белья, не требующего глажки после сушки. <ul style="list-style-type: none"> Используется для вещей из полиамида, акрила, полиэстера. 		
Уровень сушки	По умолчанию : Стандарт	Доступно : Стандарт, Для глажки	

Программа	Пуховые вещи	Макс. загрузка	2,5 кг
Описание	Программа предназначена для сушки одеял или громоздких вещей, например подушек, одеял, пледов, простыней или подстилок для домашних животных.		
Уровень сушки	Не регулируется		

Программа	Полотенца	Макс. загрузка	4,5 кг
Описание	Программа предназначена для сушки полотенец.		
Уровень сушки	Не регулируется		

Программа	Гипоаллергенная	Макс. загрузка	4,5 кг
Описание	Программа предназначена для снижения содержания аллергенов, например пылевых клещей.		
Уровень сушки	Не регулируется		

Программа	Деликатная	Макс. загрузка	1,5 кг
Описание	Программа предназначена для сушки классических рубашек/блуз, вещей из нейлона, нижнего белья или прозрачной и кружевной одежды, которую легко повредить.		
Уровень сушки	Не регулируется		

Программа	Шерсть	Макс. загрузка	1 кг
Описание	Программа предназначена для сушки шерстяных вещей, склонных к усадке, а также изделий, для которых рекомендована ручная деликатная стирка.		
Уровень сушки	Не регулируется		

Программа	Спортивная	Макс. загрузка	2 кг
Описание	Программа предназначена для сушки особых вещей, таких как спортивная или уличная одежда.		
Уровень сушки	Не регулируется		

Программа	Быстро 30	Макс. загрузка	1 кг
Описание	Программа предназначена для сушки легких или небольших вещей (до 3 шт.).		
Уровень сушки	Не регулируется		

26 ЭКСПЛУАТАЦИЯ

Программа	Моя программа	Макс. загрузка	-
Описание	Эта программа позволяет загружать в устройство новые и специальные программы сушки с вашего смартфона. Программа по умолчанию — удаление запахов.		

Указатель программ сушки по таймеру

Программа	Сушка на решетке	Макс. загрузка	-
Тип белья	Шелк, шерсть, деликатное женское белье		
Описание	Обработка паром без вращения барабана		

Программа	Теплый воздух	Макс. загрузка	-
Тип белья	Банные полотенца, банные халаты, кухонные полотенца, ткани с акриловым наполнителем		
Описание	Небольшие и влажные предметы одежды, одежда для повседневной носки, допускающая сушку с нагревом		

⚠ ВНИМАНИЕ!

- Если масса белья составляет менее 1 кг, используйте программу **Теплый воздух**, относящуюся к классу программ по таймеру. Шерстяные вещи следует сушить в программе **Шерсть**, а чувствительные к нагреву ткани (включая шелк и нижнее белье) — в программе **Деликатная**. При выборе программы соблюдайте требования по рекомендуемой массе загружаемого белья. Несоблюдение этих рекомендаций может привести к повреждению белья.

ПРИМЕЧАНИЕ

- Если устройство установлено как встраиваемая техника, это может привести к ухудшению его характеристик.
- Если белье не было отжато на высокой скорости при стирке, энергопотребление и время сушки увеличатся. Простыни или пододеяльники большого размера могут высыхать неравномерно из-за неравномерности воздушного потока, если они скатались. Для обеспечения хорошего высыхания может потребоваться вынуть их посреди цикла и загрузить снова.

Доступные для выбора режимы сушки

Программа		EcoHybrid		
Программа	Уровень сушки	Выкл.	Энергия	Время
Хлопок+ <input type="checkbox"/>	Экстра		●	●
	Стандарт		●	●
	Для глажки		●	●
Хлопок	Экстра			●
	Стандарт			●
	Для глажки			●
Смешанная	Экстра		●	●
	Стандарт		●	●
	Для глажки		●	●
Повседневная	Стандарт		●	●
	Для глажки		●	●
Пуховые вещи	-			●
Полотенца	-			●
Гипоаллергенная	-			●
Деликатная	-		●	
Шерсть	-		●	
Спортивная	-		●	
Быстро 30	-			●
Сушка на решетке	-		●	
Теплый воздух	-		●	●

РУССКИЙ

28 ЭКСПЛУАТАЦИЯ

Опциональные программы и дополнительные функции

Таймер

Таймер позволяет установить задержку времени завершения цикла сушки в диапазоне от 3 до 19 часов.

- 1 Включите питание машины.
- 2 Выберите программу сушки.
- 3 Нажмите кнопку **Таймер**.
- 4 Для установки количества часов задержки используйте кнопки **Время +**, **Время -**.
- 5 Нажмите кнопку **Пуск/Пауза**.

Без складок

Она позволяет уменьшить количество складок, возникающих при несвоевременной выгрузке белья в конце цикла сушки.

Если эта функция включена, загорается индикатор функции «Без складок» и устройство будет включаться на 10 секунд каждые 5 минут. Эта функция выключается автоматически через 2 часа после завершения цикла сушки.

Для выключения этой функции нажмите кнопку **Без складок**, перед тем как запустить цикл сушки.

ПРИМЕЧАНИЕ

- Когда эта функция установлена, на дисплее отображается прямоугольник с пунктирной линией и End до тех пор, пока она не будет выключена.
- Если данная функция активирована, по завершении цикла сушки будет работать только кнопка **Питание**.

- Для активации этой функции во время работы цикла сушки необходимо сначала поставить его на паузу.
- Перед выгрузкой белья обязательно выключайте устройство.

Уровень сушки

Позволяет выбрать степень сушки для программы сушки.

- **Экстра:** Тяжелые, стеганые ткани
- **Стандарт:** Ткани, не требующие глажки
- **Для глажки:** Ткани, требующие глажки

- 1 Включите питание машины.
- 2 Выберите программу сушки.
- 3 Выберите степень сушки, несколько раз нажав кнопку **Уровень сушки**.

Звуковой сигнал вкл/выкл

Позволяет включать и выключать звуковой сигнал. Одновременно нажмите и удерживайте кнопки **Время -** и **Очистка барабана** нажатыми в течение 3 секунд.

- Когда функция включена, загорается индикатор.

EcoHybrid

Позволяет выбрать опцию сокращения энергозатрат или времени.

- **Энергия:** режим экономии электроэнергии.
- **Время:** сокращение времени сушки.

Подсветка

При включении данной функции обеспечивается подсветка барабана на включенной машине.

Для включения или отключения функции необходимо нажать кнопку **Уровень сушки** и удерживать ее в течение 3 секунд.

использования других функций нужно отключить блокировку от детей.

ПРИМЕЧАНИЕ

- Подсветка отключается автоматически через 4 минуты.
- При некоторых вариантах отделки дверцы внутренняя часть барабана может быть не видна.

Снятие блокировки панели управления

Одновременно нажмите кнопки **Без складок** и **Таймер** и удерживайте их в течение 3 секунд.

- Звуковой сигнал подтвердит снятие блокировки, а на экране отобразится оставшееся время работы запущенной программы.

РУССКИЙ

Время + / Время -

Позволяет увеличивать или уменьшать время сушки при использовании программ ручной сушки, например **Сушка на решетке** и **Теплый воздух**.

- Нажмите кнопку **Время +**, чтобы увеличить длительность текущей программы на 5 минут.
- Нажмите кнопку **Время -**, чтобы уменьшить длительность текущей программы на 5 минут.

Сушка на решетке

Эта программа предназначена для использования с бельем, требующим сушки в расправленном виде, без вращения, в том числе для свитеров и деликатных тканей.

Чтобы воспользоваться данной программой, вам потребуется решетка для сушки, которая устанавливается в устройство. Перед сушкой снимите с решетки упаковку.

Блокировка от детей

Позволяет управлять блокировкой и разблокировкой панели управления и не дает детям произвести смену цикла или управлять устройством.

Блокировка панели управления

- 1 Одновременно нажмите кнопки **Без складок** и **Таймер** и удерживайте их в течение 3 секунд.
- 2 Будет подан звуковой сигнал, и на дисплее отобразится надпись **CL**.
 - При активации данной функции будут заблокированы все кнопки, кроме кнопки **Питание**.

ПРИМЕЧАНИЕ

- Некоторые модели продаются не со всеми доступными комплектующими. Возможно, вам придется сначала приобрести решетку для сушки, если она не была предоставлена вместе с вашей моделью. Для покупки обратитесь в центр поддержки клиентов LG Electronics или посетите веб-сайт компании LG: <http://www.lg.com>.

1 Откройте дверцу.

2 Вставьте крючок решетки для сушки в центр барабана.

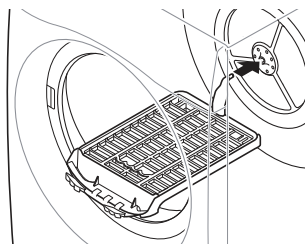

ПРИМЕЧАНИЕ

- Отключение питания или завершение всех циклов не снимает блокировку от детей. Для

30 ЭКСПЛУАТАЦИЯ

- 3** Установите решетку на деталь над ворсовым фильтром и защелкните ее.

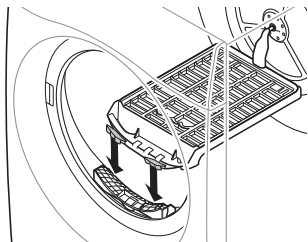

- 4** Поместите влажные вещи на решетку. Оставьте вокруг них свободное место для циркуляции воздуха.

- Решетка для сушки остается неподвижной, а барабан вращается.

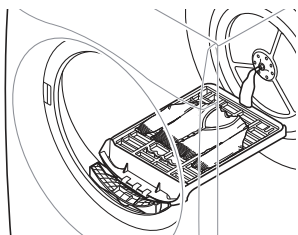

- 5** Закройте дверцу.

- 6** Включите питание и выберите **Сушка на решетке**.

- 7** Нажмите кнопку **Пуск/Пауза**.

ПРИМЕЧАНИЕ

- Проверьте состояние ворсового фильтра. Удалите ворс, накопившийся при сушке вещей на решетке.
 - Кнопки **Время + / Время -** могут использоваться для точной настройки времени сушки.
-

ИНТЕЛЛЕКТУАЛЬНЫЕ ФУНКЦИИ

Приложение LG ThinQ

Приложение **LG ThinQ** позволяет управлять данным устройством с помощью смартфона.

Функции приложения LG ThinQ

Подключайтесь к устройству со смартфона при помощи удобных интеллектуальных функций.

Smart Pairing

Эта функция автоматически выбирает лучший цикл и настройки для сушки на основе информации о последнем завершенном цикле стирки.

ПРИМЕЧАНИЕ

- Чтобы использовать эту функцию, и стиральная машина, и сушильная машина должны быть подключены к приложению **LG ThinQ**.
- Если включить данную функцию в приложении **LG ThinQ** и включить сушильную машину после использования стиральной, рекомендуемый цикл сушки будет настроен автоматически.

Smart Diagnosis

Эта функция предоставляет полезную информацию для диагностики и решения проблем с устройством на основе характера использования.

Пуш-уведомления

Вы можете настроить получение push-уведомлений на смартфоне о завершении цикла или неисправности устройства. Данные уведомления будут отправляться даже в том случае, если приложение **LG ThinQ** неактивно.

Контроль за расходом электроэнергии

Данная функция проверяет расход электроэнергии за последние циклы и средний расход электроэнергии за месяц.

Настройки

Позволяет задавать различные параметры на устройстве и в приложении.

ПРИМЕЧАНИЕ

- При изменении маршрутизатора беспроводной сети, поставщика услуг интернета или пароля удалите зарегистрированное устройство из приложения **LG ThinQ** и зарегистрируйте его снова.
- В целях улучшения продукта в приложение могут вноситься изменения без предварительного уведомления пользователя.
- Характеристики могут меняться в зависимости от модели.

Перед использованием приложения LG ThinQ

- 1 Проверьте расстояние между прибором и беспроводным маршрутизатором (сеть Wi-Fi).
 - Если расстояние между устройством и беспроводным маршрутизатором слишком большое, сила сигнала ослабляется. Регистрация может занять много времени или возможен сбой установки.

32 ИНТЕЛЛЕКТУАЛЬНЫЕ ФУНКЦИИ

- 2** Отключите передачу **мобильных данных** или **данных телефона** на смартфоне.

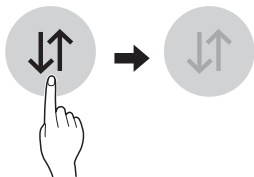

- 3** Подключите смартфон к беспроводному маршрутизатору.

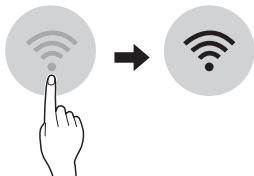

ПРИМЕЧАНИЕ

- Чтобы проверить Wi-Fi-соединение, убедитесь, что значок  на панели управления светится.
- Прибор поддерживает только сети Wi-Fi 2,4 ГГц. Чтобы проверить частоту вашей сети, обратитесь к поставщику услуг Интернет или см. инструкции к беспроводному маршрутизатору.
- Приложение **LG ThinQ** не предназначено для решения проблем с подключением к сети, а также неполадками и ошибками, вызванными сетевым подключением.
- Если возникли какие-либо проблемы при подключении устройства к сети Wi-Fi, это может быть вызвано тем, что устройство находится слишком далеко от маршрутизатора. Приобретите ретранслятор (усилитель сигнала) Wi-Fi, чтобы улучшить сигнал Wi-Fi.
- Подключение Wi-Fi может быть не установлено или прервано из-за особенностей домашней сети.
- В зависимости от Интернет-провайдера с сетевым соединением могут возникать те или иные проблемы.
- Окружающая беспроводная среда может замедлить работу беспроводной сети.

- Устройство может не пройти регистрацию в связи с проблемами с беспроводной передачей сигнала. Отключите устройство от сети и подождите примерно минуту перед тем, как повторить попытку.
- Если на вашем беспроводном маршрутизаторе включен брандмауэр, отключите брандмауэр или добавьте в него исключение.
- Имя беспроводной сети (SSID) должно содержать английские буквы и цифры. (Не используйте специальные символы.)
- Пользовательский интерфейс смартфона (ПИ) может отличаться в зависимости от операционной системы (ОС) и производителя.
- Если протокол безопасности маршрутизатора настроен на **WEP**, возможен сбой настройки сети. Измените его на другой протокол безопасности (рекомендуется **WPA2**) и снова зарегистрируйте устройство.

Установка приложения LG ThinQ

Найдите приложение **LG ThinQ** в магазине приложений Google Play Store или Apple App Store на смартфоне. Для загрузки и установки приложения следуйте инструкциям.

Дистанционное управление машиной

Удаленный старт

Управляйте работой стиральной машины дистанционно при помощи смартфона. Кроме того, вы можете контролировать выполнение цикла и получать информацию о том, сколько времени осталось до его завершения.

Использование данной функции

- 1** Нажмите кнопку **Питание**.
- 2** Загрузите белье в барабан.

- 3** Нажмите и удерживайте кнопку **Без складок** в течение 3 секунд, чтобы включить функцию дистанционного управления.

- 4** Запустите цикл с помощью приложения **LG ThinQ** на вашем смартфоне.

ПРИМЕЧАНИЕ

- После активации данной функции запуск циклов стирки можно будет осуществлять из приложения **LG ThinQ**. Если цикл стирки не запущен, устройство будет ожидать его запуска до дистанционного выключения из приложения или до отключения данной функции.
- Нельзя запустить цикл дистанционно, если открыта дверца.

Отключение функции вручную

Если данная функция активирована, нажмите и удерживайте кнопку **Без складок** в течение 3 секунд.

Моя программа

Загрузите новые и специальные циклы, которые не включены в базовые циклы на приборе.

После успешной регистрации прибора можно загружать различные специальные циклы для конкретного прибора.

После загрузки цикла стирки соответствующие данные будут сохранены в приложении до загрузки нового цикла.

ПРИМЕЧАНИЕ

- Одновременно на устройстве можно сохранить только один загруженный цикл.

Технические характеристики модуля беспроводной ЛВС

Модель	LCW-007
Диапазон частот:	от 2412 до 2472 МГц
Выходная мощность (макс.)	IEEE 802.11b: 17.59 dBm
	IEEE 802.11g: 17.39 dBm
	IEEE 802.11n(HT20): 16.64 dBm
	IEEE 802.11n(HT40): 17.05 dBm

Версия ПО беспроводной функции: V 1.0

Пользователю: это устройство следует устанавливать на расстоянии не менее 20 см от прибора.

РУССКИЙ

Энергопотребление в режиме ожидания

Энергопотребление в режиме ожидания	0,18 Вт
Потребляемая мощность в режиме ожидания с подключением к сети	2,0 Вт
Период времени, по истечении которого функция управления питанием, или аналогичная ей, автоматически переключает оборудование в режим ожидания и (или) режим выключения и (или) в состояние ожидания сети	20 мин.

Уведомление о программном обеспечении с открытым исходным кодом

Для получения исходного кода по условиям лицензий GPL, LGPL, MPL и других лицензий с открытым исходным кодом, который



34 ИНТЕЛЛЕКТУАЛЬНЫЕ ФУНКЦИИ

содержится в данном продукте, посетите веб-сайт: <http://opensource.lge.com>.

Кроме исходного кода для загрузки доступны все соответствующие условия лицензии, отказ от гарантий и уведомления об авторских правах.

Компания LG Electronics также может предоставить открытый исходный код на компакт-диске за плату, покрывающую связанные с этим расходы (стоимость носителя, пересылки и обработки), по запросу, который следует отправить по адресу электронной почты opensource@lge.com. Это предложение действительно в течение трех лет с момента последней поставки нами данного продукта. Это предложение актуально для любого получателя данной информации.

Smart Diagnosis

Данная функция доступна только в моделях с логотипом  или .

Данная функция служит для поиска и решения проблем с вашим устройством.

ПРИМЕЧАНИЕ

- По причинам, не связанным с LG Electronics, служба может не работать из-за внешних факторов, таких как, например, недоступность Wi-Fi, сбой соединения Wi-Fi, политика используемого магазина приложений или недоступность приложения.
- Функция может подвергаться изменениям без предварительного уведомления и может быть реализована по-разному в зависимости от местоположения пользователя.

Использование функции LG ThinQ для выявления неисправностей

Если с вашим устройством, поддерживающим Wi-Fi, возникла проблема, оно может передать данные о неисправности на смартфон через приложение **LG ThinQ**.



- Запустите приложение **LG ThinQ** и выберите функцию **Smart Diagnosis** в открывшемся

меню. Следуйте инструкциям в приложении **LG ThinQ**.

Использование звуковой диагностики для выявления неисправностей

Чтобы использовать функцию звуковой диагностики, следуйте инструкциям, приведенным ниже.

- Запустите приложение **LG ThinQ** и выберите функцию **Smart Diagnosis** в открывшемся меню. Следуйте инструкциям по выполнению звуковой диагностики в приложении **LG ThinQ**.

- 1 Чтобы включить устройство, нажмите кнопку **Питание**.
 - Не нажимайте никакие другие кнопки и не вращайте рукоятку выбора программ.
- 2 Поднесите микрофон вашего смартфона к логотипу  или .

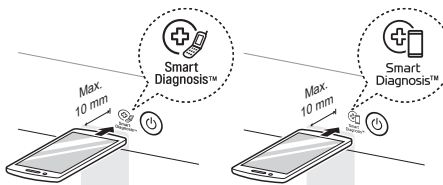

- 3 Нажмите и удерживайте кнопку **Время +** в течение не менее 3 секунд, одновременно держа микрофон смартфона около логотипа до полной передачи данных.
 - Не убирайте смартфон, пока данные не будут переданы. Оставшееся время передачи отображается в приложении.
- 4 После окончания передачи данных данные о неисправности будут отображены в приложении.

ПРИМЕЧАНИЕ

- Не перемещайте смартфон в процессе передачи сигналов для получения достоверных результатов.

36 ТЕХНИЧЕСКОЕ ОБСЛУЖИВАНИЕ

ТЕХНИЧЕСКОЕ ОБСЛУЖИВАНИЕ

⚠ ОСТОРОЖНО!

- Перед очисткой изделия выньте вилку из розетки. В противном случае возможен удар током или получение травмы.

Очистка после каждой сушки**Очистка ворсового фильтра****⚠ ВНИМАНИЕ!**

- Выполните очистку ворсового фильтра в соответствии со следующими инструкциями. Если этого не сделать, ворс, скопившийся на теплообменнике, может не удаляться должным образом.

ПРИМЕЧАНИЕ

- Выгрузите все белье из машины, а затем выньте фильтр.
- После очистки ворсового фильтра вставьте его на место. Если ворсовый фильтр отсутствует в устройстве, оно не будет работать.

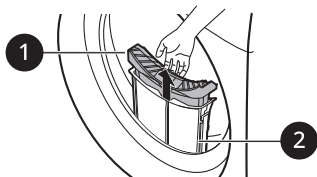
**1 Внутренний фильтр**

- Обязательно производите очистку внутреннего фильтра до и после использования.

2 Внешний фильтр

- Очистку внешнего фильтра необходимо выполнять после 10 циклов сушки или когда в нем скопился ворс.

- По прошествии 10 циклов сушки прозвучит звуковой сигнал и начнет мигать значок

Очистите внутренний фильтр

- 1 Извлеките внутренний фильтр из внешнего, после чего откройте внутренний фильтр.
 - Откройте фильтр, открутив его в направлении стрелки.

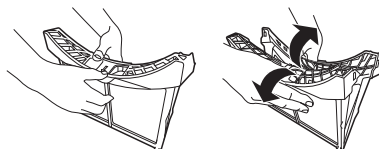

- 2 Сначала удалите из него большое скопление ворса, затем очистите его от остатков ворса пылесосом или промойв под проточной водой.

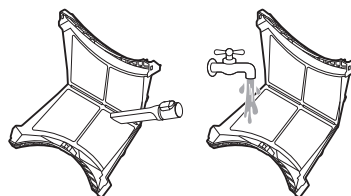

- Если фильтр влажный, полностью высушите его. Если этого не сделать, в устройстве может возникать запах.

- 3 После того как внутренний фильтр полностью высохнет, закройте его, надавив на него по центру.
 - Убедитесь, что левая и правая боковые части внутреннего фильтра закрыты должным образом.

4 Вставьте внутренний фильтр во внешний.

Очистите внешний фильтр

1 Удалите пыль или ворс, находящиеся по периметру входа фильтра.

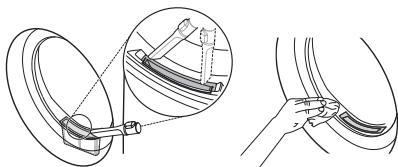

⚠ ВНИМАНИЕ!

- Если ворс попадет во вход фильтра, он может снизить качество сушки и увеличить ее время.

2 Выньте внешний фильтр.

3 Извлеките внутренний фильтр.

4 Откройте внешний фильтр, открутив его в направлении стрелки, взявшись за верхний край.

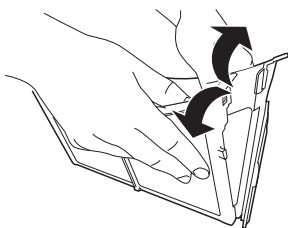

5 Очистите его от остатков ворса пылесосом или промойв под проточной водой.

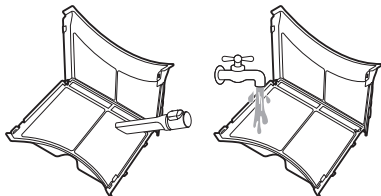

- Если фильтр влажный, полностью высушите его. Если этого не сделать, в устройстве может возникать запах.

6 Закройте внешний фильтр, надавив на его боковую часть ①.

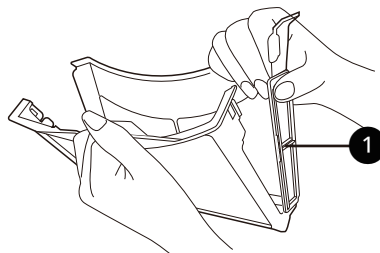

ПРИМЕЧАНИЕ

- Убедитесь, что боковая часть фильтра закрыта должным образом. Если этого не сделать, ворс, скопившийся на фильтре, может попасть в устройство и привести к ухудшению качества сушки.

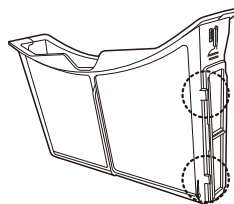

7 Закройте ворсовые фильтры и установите их на место.

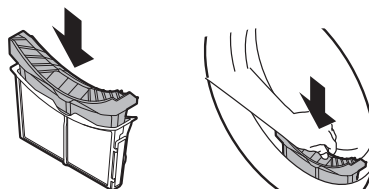

⚠ ВНИМАНИЕ!

- Не загружайте и не вынимайте белье, когда ворсовый фильтр отсутствует на месте. Белье может попасть во вход фильтра и вызвать неисправную работу устройства.

38 ТЕХНИЧЕСКОЕ ОБСЛУЖИВАНИЕ

Слив воды из емкости

Конденсируемая вода собирается в емкости. Выливайте воду из емкости после каждого использования машины. Оставшаяся в емкости вода ухудшает качество сушки.

ПРИМЕЧАНИЕ

- Если емкость заполнена, отображается значок , а при работе машины подается звуковой сигнал. Это означает, что емкость необходимо опустошить в течение ближайшего часа.
- Если слив конденсированной воды выполняется через сливной шланг, опустошать емкость для сбора воды не требуется.

- 1 Извлеките емкость из корпуса машины.

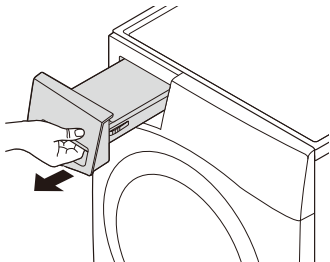

- 2 Слейте воду из емкости в раковину.

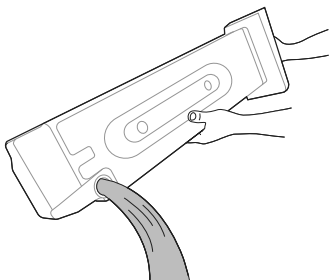

⚠ ВНИМАНИЕ!

- Пить или повторно использовать конденсированную воду не разрешается. Это может вызвать проблемы со здоровьем у людей и животных.

- 3 Установите емкость обратно.

- Задвиньте емкость для сбора воды в устройство до упора, пока она не окажется на своем месте.

- 4 Нажмите кнопку **Пуск/Пауза**.

Периодическая очистка устройства

Очистка датчика влажности

В ходе работы устройство определяет уровень влажности белья. Поэтому поверхность датчика необходимо регулярно очищать от накипи.

Протрите датчики, находящиеся внутри барабана.

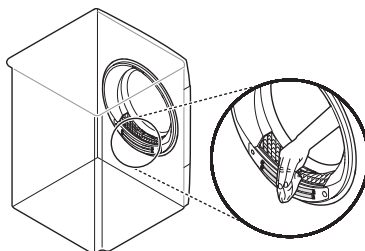

⚠ ВНИМАНИЕ!

- Не протирайте датчик влажности абразивными материалами. Очищайте его только сухой жесткой акриловой губкой.

Очистка вентиляционной решетки воздухозаборника

Очищайте вентиляционную решетку воздухозаборника пылесосом 3–4 раза в год, чтобы она не забивалась ворсом или грязью.

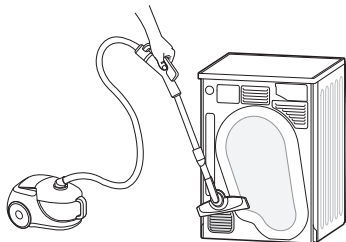

ПРИМЕЧАНИЕ

- Теплый воздух выходит через вентиляционную решетку.
- В помещении должна быть достаточная вентиляция во избежание засасывания в него продуктов горения, производимых другими устройствами.

Сливание остатков водяного конденсата

После сушки белья в основании устройства может застояться небольшое количество водяного конденсата, который может вызывать образование запахов. Необходимо регулярно сливать оставшуюся воду, чтобы снизить количество неприятных запахов в устройстве.

ПРИМЕЧАНИЕ

- Лучше сливать оставшуюся воду на время долгого отсутствия, поскольку она застаивается и приводит к образованию запахов.
- Чтобы добиться большего эффекта, сливайте оставшуюся воду перед удалением неприятных запахов.
- Оставшаяся вода может замерзнуть в основном сливном шланге и влиять на качество сушки в холодную погоду. Сливание

оставшейся воды позволит предотвратить замерзание устройства.

- 1 Выньте Сливную трубу из зажима под устройством и слейте оставшуюся воду.

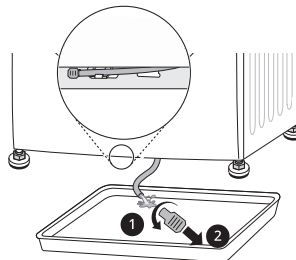

ПРИМЕЧАНИЕ

- Если на устройстве установлен дополнительный сливной шланг или оно установлено на стиральной машине, воспользуйтесь емкостью для сбора воды.

- 2 Установите пробку на Сливную трубу и вставьте Сливную трубу обратно в держатель.

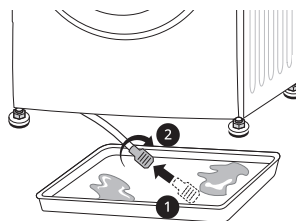

⚠ ВНИМАНИЕ!

- Если труба будет открыта, вода будет вытекать. Убедитесь в том, что пробка установлена правильно.

Использование функции очистки барабана

Со временем по мере использования в устройстве могут образовываться неприятные запахи, которыми белье может пахнуть после

40 ТЕХНИЧЕСКОЕ ОБСЛУЖИВАНИЕ

сушки. Периодическое использование функции очистки помогает уменьшить неприятный запах в устройстве.

⚠ ВНИМАНИЕ!

- Выньте все белье из устройства.

- 1 Выньте емкость для сбора воды, вылейте из нее конденсированную воду и установите обратно в устройство.
- 2 Включите машину.
- 3 Нажмите кнопку **Очистка барабана**.
- 4 Нажмите кнопку **Пуск/Пауза**.
 - Выполнение этой функции занимает около 3 часов.

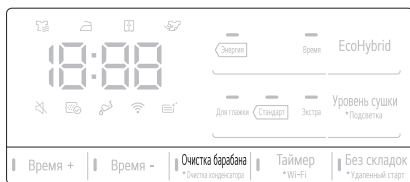

- 5 После выполнения функции вылейте воду из емкости для сбора воды.

ПРИМЕЧАНИЕ

- Если установлен дополнительно приобретаемый сливной шланг, сливать воду из емкости не требуется.

- 6 Откройте дверцу сушильной машины, чтобы обеспечить достаточную циркуляцию воздуха для выветривания оставшихся запахов.

⚠ ОСТОРОЖНО!

- Из соображений безопасности не позволяйте детям или домашним животным забираться в устройство. Это может привести к его повреждению или к получению травмы.

Использование функции очистки конденсатора

Устройство автоматически смывает ворс, скопившийся на поверхности конденсатора, конденсированной водой, которая испаряется с белья во время работы. Если требуется выполнять очистку чаще, это можно сделать вручную.

⚠ ВНИМАНИЕ!

- Выньте все белье из устройства.

- 1 Выньте емкость для сбора воды и вылейте из нее воду.
- 2 Медленно залейте 1 литр чистой воды во входное отверстие отсека емкости для сбора воды. Затем установите емкость обратно в отсек.
 - Не заливайте воду быстро, поскольку она может пролиться.
 - Если залить в отсек больше 1,5 литра воды, она будет вытекать обратно.

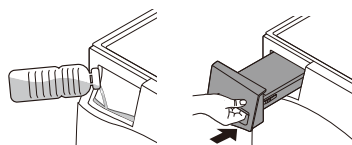

- 3 Включите машину.
- 4 Нажмите кнопку **Очистка конденсатора** и удерживайте ее нажатой 3 секунды.

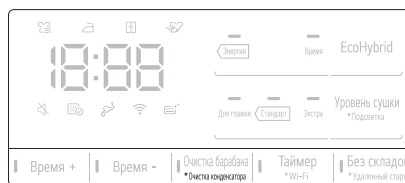

- 5 Нажмите кнопку **Пуск/Пауза** для запуска очистки конденсатора.
 - Очистка конденсатора продолжается 1 час.

- 6** После очистки слейте воду из емкости для сбора воды.

ПРИМЕЧАНИЕ

- Если установлен дополнительно приобретаемый сливной шланг, сливать воду из емкости не требуется.

- 7** Откройте дверцу сушильной машины, чтобы обеспечить циркуляцию воздуха через устройство для более тщательной сушки барабана после очистки.

▲ ОСТОРОЖНО!

- Из соображений безопасности не позволяйте детям или домашним животным забираться в устройство. Это может привести к его повреждению или к получению травмы.

42 ПОИСК И УСТРАНЕНИЕ НЕИСПРАВНОСТЕЙ

ПОИСК И УСТРАНЕНИЕ НЕИСПРАВНОСТЕЙ

При эксплуатации устройства могут возникать ошибки или неисправности. В приведенных ниже таблицах содержатся возможные причины и рекомендации по устранению сообщений об ошибках или неисправностях. Чтобы сэкономить время и средства, которые могут быть затрачены на обращение в сервисный центр компании LG Electronics, рекомендуется внимательно ознакомиться с данными таблицами.

Действия перед звонком в сервисный центр

Устройство оборудовано системой автоматического отслеживания ошибок, которая выполняет обнаружение и диагностику проблем на ранней стадии. Если устройство работает неправильно или совсем не работает, прежде чем позвонить в сервисный центр компании LG Electronics, выполните проверку по приведенным ниже таблицам.

Сообщения об ошибке

Признаки	Возможная причина и решение
dE ОШИБКА ДВЕРЦЫ	Дверца неплотно закрыта, либо была открыта при работающей машине. <ul style="list-style-type: none"> Полностью закройте дверцу. Если dE не разблокируется, вызовите мастера.
dE4 ОШИБКА ДВЕРЦЫ	Обнаружение переключателя двери неисправно. <ul style="list-style-type: none"> Выньте вилку из розетки и вызовите мастера.
EE 1 / EE2 / EE4 ОШИБКА ТЕМПЕРАТУРЫ	Отказ датчика температуры. <ul style="list-style-type: none"> Выньте вилку из розетки и вызовите мастера.
F1 ОШИБКА ТЕМПЕРАТУРЫ	Резкий рост температуры в барабане. <ul style="list-style-type: none"> Выньте вилку из розетки и вызовите мастера.
LE 1 ОШИБКА БЛОКИРОВКИ ЭЛЕКТРОДВИГАТЕЛЯ	Внезапная остановка электродвигателя. <ul style="list-style-type: none"> Проверьте, не превышен ли максимально допустимый вес загрузки белья. Выньте вилку из розетки и вызовите мастера.
LE2 / PE ОШИБКА КОМПРЕССОРА	Внезапная остановка компрессора. <ul style="list-style-type: none"> Выньте вилку из розетки и вызовите мастера.

ПОИСК И УСТРАНЕНИЕ НЕИСПРАВНОСТЕЙ 43

Признаки	Возможная причина и решение
OE ОШИБКА СЛИВНОГО НАСОСА	Отказ электродвигателя привода сливного насоса. <ul style="list-style-type: none"> Выньте вилку из розетки и вызовите мастера.
	Температура в помещении, где установлено устройство, ниже нуля. <ul style="list-style-type: none"> Рекомендуемая температура окружающей среды для устройства составляет 5 - 35 °C.

РУССКИЙ

Эксплуатация

Признаки	Возможная причина и решение
Устройство не включается.	Кабель питания вставлен в розетку не до конца. <ul style="list-style-type: none"> Убедитесь, что вилка электропитания надежно подключена к розетке с заземлением, а напряжение в розетке соответствует напряжению, указанному на паспортной табличке машины.
	В домашней проводке перегорел предохранитель, сработал автоматический прерыватель или прекращена подача питания. <ul style="list-style-type: none"> Включите автоматический прерыватель или замените предохранитель. Не используйте предохранитель большего номинала. Если проблема вызвана перегрузкой сети, нужно пригласить квалифицированного электрика.
Устройство не выполняет нагрев.	В домашней проводке перегорел предохранитель, сработал автоматический прерыватель или прекращена подача питания. <ul style="list-style-type: none"> Включите автоматический прерыватель или замените предохранитель. Не используйте предохранитель большего номинала. Если проблема вызвана перегрузкой сети, нужно пригласить квалифицированного электрика.
Утечка воды.	Неверное подключение шланга емкости для воды или дополнительного сливного шланга. <ul style="list-style-type: none"> Правильно подключите шланг емкости для воды или дополнительный сливной шланг.
	При закрытии дверцы в уплотнение попало белье или иной предмет. <ul style="list-style-type: none"> Перед включением устройства проверьте, чтобы белье и посторонние предметы не попадали в уплотнение дверцы. Если утечка воды продолжается, обратитесь в сервисный центр компании LG Electronics.

44 ПОИСК И УСТРАНЕНИЕ НЕИСПРАВНОСТЕЙ

Признаки	Возможная причина и решение
Устройство автоматически запускается и останавливается после завершения цикла стирки.	Таким образом работает функция «Без складок». <ul style="list-style-type: none">• Убедитесь, что функция «Без складок» активирована. Эта опция разработана для предотвращения образования складок, которые появляются при несвоевременной выгрузке белья в конце цикла сушки. Если функция активирована, устройство будет включаться на 10 секунд каждые 5 минут. Время работы функции — до 2 часов.

Качество стирки

Признаки	Возможная причина и решение
Вещи сушатся слишком долго.	Вещи неправильно отсортированы. <ul style="list-style-type: none"> Отделите тяжелые вещи от легких. Более крупные и тяжелые вещи сушатся дольше. Легкие вещи, загруженные вместе с тяжелыми, способны «обмануть» датчик влажности: легкие вещи сохнут быстрее.
	Загружено много тяжелой ткани. <ul style="list-style-type: none"> В тяжелой ткани накапливается больше влаги, и она дольше сушится. Для сокращения и поддержания примерно одинакового времени сушки больших и тяжелых вещей разделите их на несколько загрузок одинакового объема.
	Неверный выбор режимов работы. <ul style="list-style-type: none"> Установите режим работы, соответствующие нагрузке машины. В ряде случаев для качественной сушки требуется смена режима сушки.
	Ворсовый фильтр требует очистки. <ul style="list-style-type: none"> Удаляйте ворс из фильтра перед каждым запуском машины. После удаления ворса посмотрите на свет через фильтр, чтобы проверить, не осталось ли на фильтре загрязнений. Некоторые вещи (например, новые банные полотенца) дают большое количество ворса. В этом случае может потребоваться приостановить цикл и очистить фильтр.
	В домашней проводке перегорел предохранитель, сработал автоматический прерыватель или прекращена подача питания. <ul style="list-style-type: none"> Включите автоматический прерыватель или замените предохранитель. Не используйте предохранитель большего номинала. Если проблема вызвана перегрузкой сети, нужно пригласить квалифицированного электрика.
	Перегрузка барабана машины. <ul style="list-style-type: none"> Разделите крупные партии белья на более мелкие — это повысит эффективность сушки.
	Недогрузка барабана машины. <ul style="list-style-type: none"> Если требуется высушить небольшой объем, для правильной работы барабана добавьте в машину еще несколько вещей. При малой загрузке и использовании программ сушки по датчику влажности электронный блок управления не способен точно определить степень влажности белья, что может привести к слишком быстрому отключению машины. Используйте программы сушки по таймеру либо добавьте в машину больше влажных вещей.

46 ПОИСК И УСТРАНЕНИЕ НЕИСПРАВНОСТЕЙ

Признаки	Возможная причина и решение
<p>Время сушки нестабильно.</p>	<p>Отличаются настройки нагрева, масса и влажность загруженного белья.</p> <ul style="list-style-type: none"> Время сушки зависит от способа нагрева (в машине применяется электронагреватель), массы белья, типа ткани, ее влажности и состояния ворсового фильтра. Неравномерное распределение белья по барабану вызывает дисбаланс при вращении, что повышает влажность вещей и удлиняет время сушки.
<p>На одежде остаются жирные или грязные пятна.</p>	<p>Неверное использование кондиционера для белья.</p> <ul style="list-style-type: none"> При стирке белья, которое затем будет сушиться в устройстве, добавляйте нужное количество кондиционера в соответствии с рекомендациями изготовителя кондиционера.
	<p>Чистая и грязная одежда сушится вместе.</p> <ul style="list-style-type: none"> Сушите в машине только чистую одежду. Загрязнения с грязной одежды могут попасть на чистую, присутствующую в той же либо последующих загрузках машины.
	<p>Перед загрузкой в сушильную машину одежда была плохо выстирана или выполоскана.</p> <ul style="list-style-type: none"> Пятна на высушенной одежде могут оказаться пятнами, которые не отстирались. Убедитесь, что стирка и полоскание вещей выполняется надлежащим образом, в соответствии с инструкциями к вашей стиральной машине и моющему средству. Трудноудаляемые пятна требуют предварительной обработки перед стиркой.
<p>Одежда сминается.</p>	<p>Одежда сушилась слишком долго (пересушена).</p> <ul style="list-style-type: none"> Пересушивание может привести к образованию складок. Попробуйте уменьшить время сушки.
	<p>Одежда слишком долго находилась в машине после окончания цикла сушки.</p> <ul style="list-style-type: none"> Используйте функцию Без складок.
<p>Одежда усаживается.</p>	<p>Несоблюдение указаний по уходу за вещами.</p> <ul style="list-style-type: none"> Во избежание усадки обязательно следуйте указаниям по уходу за тканью. Ряд тканей неизбежно усаживается при стирке. Существуют ткани, допускающие стирку, но усаживающиеся при сушке в машине. Установите низкую температуру нагрева или вообще отключите его.

Признаки	Возможная причина и решение
<p>На одежде остается ворс.</p>	<p>Ворсовый фильтр забит.</p> <ul style="list-style-type: none"> Удаляйте ворс из фильтра перед каждым запуском машины. После удаления ворса посмотрите на свет через фильтр, чтобы проверить, не осталось ли на фильтре загрязнений. Некоторые вещи (например, новые банные полотенца) дают большое количество ворса. В этом случае может понадобиться приостановить цикл и очистить фильтр.
	<p>Неправильная сортировка белья.</p> <ul style="list-style-type: none"> Определенные ткани (например, пушистые полотенца из белого хлопка) производят большое количество ворса. Их следует сушить отдельно от тканей, к которым пристает ворс (например, черных льняных брюк).
	<p>Перегрузка барабана машины.</p> <ul style="list-style-type: none"> Разделите крупные партии белья на более мелкие.
	<p>В карманах остались салфетки, бумага и т. д.</p> <ul style="list-style-type: none"> Перед сушкой тщательно проверьте содержимое карманов.
<p>После сушки на вещах накапливается статический заряд.</p>	<p>Одежда сушилась слишком долго (пересушена).</p> <ul style="list-style-type: none"> Пересушивание белья может вызывать накопление статического электричества. Измените настройки и сократите время цикла или используйте программы, при которых длительность определяется датчиком влажности.
	<p>Сушка синтетических и смесовых, а также несминаемых тканей.</p> <ul style="list-style-type: none"> Данные виды тканей наиболее подвержены накоплению статического электричества. Попробуйте применять кондиционер для белья, а также сократить время выполнения программ сушки по таймеру.
<p>После сушки по датчику влажности на одежде остаются влажные пятна.</p>	<p>Слишком большой или слишком малый объем загрузки машины. Наличие в барабане одной крупной вещи (например, одеяла или пледа).</p> <ul style="list-style-type: none"> При слишком плотной или слишком маленькой загрузке датчик может неправильно определять степень сухости загрузки. Используйте программу сушки по таймеру для очень маленьких загрузок. Крупные громоздкие вещи, например одеяла или пледы, иногда могут свернуться в комок. При этом внешние слои высохнут, что будет зафиксировано датчиком, а внутри вещь останется влажной. При сушке одной громоздкой вещи можно один или два раза сделать паузу цикла и переложить вещь, расправив ее и вывернув наружу влажные участки. Чтобы высушить несколько оставшихся влажных вещей из очень большой загрузки или несколько влажных участков на крупной вещи после завершения программы сушки по датчику влажности, очистите ворсовый фильтр, а затем установите программу сушки по таймеру для завершения сушки.

48 ПОИСК И УСТРАНЕНИЕ НЕИСПРАВНОСТЕЙ

Запахи

Признаки	Возможная причина и решение
От устройства исходит запах.	<p data-bbox="435 329 817 354">Устройство используется впервые?</p> <ul data-bbox="435 365 1112 445" style="list-style-type: none"><li data-bbox="435 365 1112 445">• Запах вызван резиновыми деталями, которые находятся внутри устройства. Этот запах присущ резиновым деталям и исчезает автоматически после нескольких раз использования устройства. <p data-bbox="435 462 861 487">При использовании чувствуется запах?</p> <ul data-bbox="435 498 1158 1021" style="list-style-type: none"><li data-bbox="435 498 1158 606">• При использовании моющего средства для стирки белья соблюдайте рекомендации изготовителя. Если моющее средство используется с избытком в нарушение рекомендаций, его нерастворившаяся часть может скапливаться на белье и вызывать запах.<li data-bbox="435 620 1158 700">• Запах может исходить от белья, оставленного в устройстве после сушки или в стиральной машине после стирки. По окончании цикла сушки или стирки белье необходимо сразу извлекать.<li data-bbox="435 715 1158 813">• Проверьте стиральную машину на наличие такого же запаха. Если запах присутствует, выполните очистку барабана стиральной машины в соответствии с руководством пользователя для стиральной машины.<li data-bbox="435 828 1158 935">• Всегда проверяйте чистоту обоих ворсовых фильтров. Если после сушки в ворсовом фильтре что-нибудь остается, это может приводить к образованию запахов. После очистки ворсовый фильтр также необходимо полностью высушить.<li data-bbox="435 950 1158 1021">• Необходимо регулярно выполнять устранение запахов и очистку конденсатора в соответствии с разделом ТЕХНИЧЕСКОЕ ОБСЛУЖИВАНИЕ.

Wi-Fi

Признаки	Возможная причина и решение
Ваш бытовой прибор и смартфон не подключены к сети Wi-Fi.	Пароль для сети Wi-Fi, к которой вы пытаетесь подключиться, неправильный. <ul style="list-style-type: none"> Найдите сеть Wi-Fi, подключенную к вашему смартфону, удалите ее, а затем зарегистрируйте свой прибор в LG ThinQ.
	Передача мобильных данных для вашего смартфона включена. <ul style="list-style-type: none"> Выключите Мобильные данные своего смартфона и зарегистрируйте прибор, используя сеть Wi-Fi.
	Имя беспроводной сети (SSID) настроено неправильно. <ul style="list-style-type: none"> Имя беспроводной сети (SSID) должно содержать английские буквы и цифры. (Не используйте специальные символы.)
	Частота маршрутизатора не 2,4 ГГц. <ul style="list-style-type: none"> Поддерживается только частота маршрутизатора 2,4 ГГц. Настройте беспроводной маршрутизатор на 2,4 ГГц и подключите прибор к беспроводному маршрутизатору. Чтобы проверить частоту маршрутизатора, обратитесь к своему поставщику Интернет-услуг или производителю маршрутизатора.
	Расстояние между прибором и маршрутизатором слишком большое. <ul style="list-style-type: none"> Если расстояние между прибором и маршрутизатором слишком большое, сигнал может быть слабым и подключение может не настраиваться правильно. Измените место нахождения маршрутизатора, чтобы он находился ближе к прибору.

РУССКИЙ

Дополнительная информация

Дата изготовления

Дата изготовления указана на этикетке, расположенной на боковой части корпуса устройства.
 Формат даты: мм/гггг.

Информация о сертификации

Информацию по сертификации наших приборов, данные о номере сертификата и сроке его действия, вы можете получить в Службе поддержки клиентов LG по бесплатным телефонам.

50 ПРИЛОЖЕНИЕ

ПРИЛОЖЕНИЕ

Справочный лист технических данных прибора

Делегированный Регламент Комиссии (ЕС) № 392/2012

Звездочки означают вариант модели, который может варьироваться от 0 до 9 и от A до Z.

LG	DC90V*V**
Номинальная производительность для хлопкового белья в кг при использовании стандартной программы для хлопка при полной загрузке	9 кг
Тип сушильной машины	Бытовая сушильная машина конденсационного типа
Класс энергопотребления по шкале от D (наименее эффективный) до A+++ (наиболее эффективный).	A+++
Среднее потребление электроэнергии в год: (A _{EC}) кВт·ч в год (кВт·ч/год)*1	194
Автоматическая барабанная сушильная машина	Да
Экологический сертификат EU Ecolabel award в соответствии с регламентом (ЕС) № 66/2010	Нет
Энергопотребление при использовании стандартной программы для хлопка при полной загрузке (E _{dry}) (кВт·ч)	1,66
Энергопотребление при использовании стандартной программы для хлопка при частичной загрузке (E _{dry1/2}) (кВт·ч)	0,86
Энергопотребление в выключенном состоянии при использовании стандартной программы для хлопка при полной загрузке (P _o) (W)	0,18
Энергопотребление включенного в сеть устройства при использовании стандартной программы для хлопка при полной загрузке (P _i) (W)	0,18
Время, в течение которого устройство включено в сеть (T _i) (мин)	10
Программа «Хлопок+ <input type="checkbox"/> → Стандарт → Энергия» — это стандартная программа сушки, используемая при полной и частичной загрузке. Информация о ней указана на этикетке и в справочном листке и гласит, что данная программа подходит для сушки обычного влажного хлопкового белья и что она является самой эффективной программой для хлопка с точки зрения энергопотребления.	
Взвешенное время исполнения стандартной программы для хлопка' (T _t) при полной и частичной загрузке (мин)	157

LG	DC90V*V**
Время программы "стандартная программа для хлопка при полной загрузке" (T_{dry}) (мин)	212
Время программы «стандартная программа для хлопка при частичной загрузке» ($T_{dry1/2}$) (мин)	115
Класс эффективности конденсации 'X' по шкале от G (наименее эффективное) до A (самое эффективное)	A
Средняя эффективность конденсации (C_{dry}) стандартной программы для хлопка при полной загрузке (%)	91
Средняя эффективность конденсации $C_{dry1/2}$ стандартной программы для хлопка при частичной загрузке (%)	91
Взвешенная эффективность конденсации (C_t) для 'стандартной программы для хлопка при полной и частичной загрузке' (%)	91
Уровень шума в дБ(A)	62
Свободно стоящая	

РУССКИЙ

*1 На основе 160 стандартных циклов сушки при использовании программ для вещей из хлопка при частичной и полной загрузке и потреблении в энергосберегающих режимах. Фактическое потребление энергии зависит от режима использования устройства.

ПРИМЕЧАНИЕ

- Энергетическая этикетка и справочный листок по техническим данным продукта предназначены для Республики Молдова.

Для заметок



ПАЙДАЛАНУШЫ НҰСҚАУЛЫҒЫ

КЕПТІРГІШ



Орнатуды бастау алдында осы нұсқауларды мұқият оқыңыз. Бұл орнатуды жеңілдетеді және өнімнің дұрыс және қауіпсіз орнатылуын қамтамасыз етеді. Орнатқаннан кейін болашақта пайдалану үшін бұл нұсқауларды өнімнің жанына қойыңыз.

ҚАЗАҚША

DC90V*V**

www.lg.com

Copyright © 2021 LG Electronics Inc. All Rights Reserved.

МАЗМҰНЫ

Бұл нұсқаулықта сатып алған үлгіден өзгеше кескіндер немесе мазмұн болуы мүмкін.

Бұл нұсқаулықты өндіруші түзете алады.

ҚАУІПСІЗДІК НҰСҚАУЛАРЫ

ПАЙДАЛАНУ АЛДЫНДА БАРЛЫҚ НҰСҚАУЛАРДЫ ОҚЫҢЫЗ.....	3
АБАЙЛАҢЫЗ.....	3
ҚОРШАҒАН ОРТА КҮТІМІ.....	9

ОРНАТУ

Бөлшектер мен техникалық сипаттамалары.....	10
Орнату орнына қойылатын талаптар.....	11
Құрылғының деңгейін туралау.....	12
Басқа заттың үстіне қою туралы нұсқаулар.....	14

Пайдалану

Пайдалануға шолу.....	17
Киімдерді дайындау.....	18
Басқару панелі.....	20
Бағдарлама кестесі.....	23
Параметр бағдарламалары және қосымша функциялар.....	28

СМАРТ ФУНКЦИЯЛАРЫ

LG ThinQ қолданбасы.....	31
Smart Diagnosis.....	33

ҚЫЗМЕТ КӨРСЕТУ

Әр кептіруден кейін тазалау.....	35
Құрылғыны жүйелі түрде тазалау.....	37

АҚАУЛАРДЫ ЖОЮ

Қызмет көрсету орталығына қоңырау шалмас бұрын.....	41
---	----

ҚОСЫМША

Өнімнің анықтама парағы.....	48
------------------------------	----

ҚАУІПСІЗДІК НҰСҚАУЛАРЫ

ПАЙДАЛАНУ АЛДЫНДА БАРЛЫҚ НҰСҚАУЛАРДЫ ОҚЫҢЫЗ

Қауіпсіздік нұсқаулары өнімді қауіпті тудыра отырып пайдалану және дұрыс пайдаланбау салдарынан болатын қауіптер мен зақымдардың алдын алуға арналған. Нұсқаулар төменде сипатталғандай «АБАЙЛАҢЫЗ» және «ЕСКЕРТУ» болып бөлінеді.

ҚАЗАҚША

Қауіпсіздік хабарлары

 Бұл таңба қауіп тудыратын жағдайлар мен жұмысты анықтау үшін көрсетіледі. Осындай таңбасы бар бөлімді мұқият оқып шығыңыз және қауіп-қатердің алдын алу үшін нұсқауларды орындаңыз.

 **АБАЙЛАҢЫЗ**
Бұл нұсқаулар орындалмаған жағдайда ауыр жарақатқа немесе өлімге әкелуі мүмкін екенін білдіреді.

 **ЕСКЕРТУ**
Бұл нұсқауларды орындамаған жағдайда, жеңіл жарақат алуға немесе құрылғының зақымдалуына себеп болатынын білдіреді.

АБАЙЛАҢЫЗ

АБАЙЛАҢЫЗ

Құрылғыны пайдаланған кезде жарылу, өрт, өлім, тоқ соғу, зақымдау немесе адамды күйдіру қауіпінің алдын алу үшін мыналарды қоса негізгі қауіпсіздік шараларын қолданыңыз

4 ҚАУІПСІЗДІК НҰСҚАУЛАРЫ

Техникалық қауіпсіздік



ЕСКЕРТУ - Өрттің алдын алу үшін Өрт және тез тұтанатын материалдар қауіпі

- Құрылғының корпусындағы немесе кіріктірілген құрылымдағы желдету саңылауларында кедергілер болмауы тиіс. Әйтпесе өрт орын алуы мүмкін.
- Бұл құрылғыда экологиялық таза, бірақ тез тұтанатын R290 салқындатқыш бар. Салқындатқыш контурын зақымдамаңыз, ашық жақтау мен тұтану көздерін құрылғыдан алыс ұстаңыз.
- Құрылғыны 8 жастан жоғары жастағы балалар мен физикалық мүмкіндігі мен ақыл-есі шектеулі және құрылғыға қатысты тәжірибесі мен білімі аз адамдар құрылғыны қауіпсіз қолдануға қатысты қадағалау мен нұсқаулар берілген кезде пайдаланады. Балалар құрылғымен ойнамауы керек. Тазалау мен пайдаланушы көрсететін қызметті балалар қадағалаусыз жасамауы керек.
- Үнемі бақылауда болмаса, 3 жастан кіші балаларды жақындатпаңыз.
- Машинада жуылмаған бұйымдарды кептірмеңіз.
- Мата жұмсартқыштар немесе соған ұқсас өнімдер мата жұмсартқыш нұсқауларына сәйкес пайдаланылуы тиіс.
- Оттық және сіріңке сияқты барлық нәрселерді қалталардан алып тастаңыз.
- Барлық элементтер жойылып, ыстық таралмайынша кептіру циклінің аяқталуынан бұрын машинаны тоқтатпаңыз.
- Тазалау үшін өндірістік химикаттар пайдаланылса, машинаның пайдаланылмауы керек.
- Аспаздық майы, өсімдік майы, ацетон, спирт, бензин, керосин, дақ кетіргіштер, терпентин, балауыз және балауыз кетіргіштер сияқты заттармен кірлеген бұйымдар машинада кептіруден бұрын қосымша мөлшердегі жуғыш құрал салынып, ыстық суда жуылуы керек.

- Конденсат суын ішпеңіз. Бұлай істемеу тамақтан болатын ауруларға әкелуі мүмкін.
- Қуат сымы зақымдалса, қауіпті болдырмау үшін ол өндіруші, оның қызмет көрсету агенттері немесе соған ұқсас білікті мамандар тарапынан ауыстырылуы тиіс.
- Түк сүзгісін жиі тазалап тұру керек.
- Құрылғы айналасында түктің жиналуына жол бермеу керек.
- Тікелей құрылғыға құрғақ тазалау жуғыш затын сеппеңіз немесе құрылғыны құрғақ тазалау жуғыш затымен бірге қалдырылған киімдерді кептіру үшін пайдаланбаңыз.
- Майлы заттар дақ түсірген киімдерді кептірмеңіз. Киімге түскен майлы заттардың (соның ішінде тағамдық майлар) дақтарын тіпті сумен жуғаннан кейін де толығымен кетіру мүмкін емес.
- Құрылғыға таймер сияқты сыртқы ауыстырып-қосқыш құрылғы арқылы қуат бермеу керек немесе утилита арқылы үнемі қосылатын және өшірілетін тізбекке қоспау керек.
- Кептіру аяқталғанда немесе кептіру процесінің барысында қуат өшкенде киімдерді құрылғыдан дереу алыңыз. Құрылғыда кептірілген киімдерді қараусыз қалдыру өртке әкелуі мүмкін. Кептіру процесі аяқталғаннан кейін, құрылғыдан киімдерді шығармасаңыз, өрт шығуы мүмкін. Киімдерді кептіруден кейін бірден алыңыз, содан кейін киімдерді суыту үшін іліп қойыңыз немесе тегіс жайып қойыңыз.
- Бұл құрылғы тек тұрмыстық жағдайда ғана қолдануға арналған.

Ең көп сыйымдылық

- Кептірілетін киімдерге арналған кейбір циклдердің максималды сыйымдылығы – **9 кг (құрғақ)**.
- Әрбір құрғату бағдарламасы үшін ұсынылған максималды сыйымдылық әртүрлі болуы мүмкін. Құрғату нәтижелері жақсы болуы үшін, толық ақпаратты **Бағдарлама кестесі** кестесінен таба аласыз, ол **ПАЙДАЛАНУ** тарауында көрсетілген.

6 ҚАУІПСІЗДІК НҰСҚАУЛАРЫ

Орнату

- Құрылғыны білікті қызмет көрсету мамандарының орнату нұсқауларына сай орнатуын, жерге қосуын және реттеуін қамтамасыз етіңіз.
- Зақымдалған болса немесе зақымдалған сым не аша сияқты бөлшектері жетіспесе не сынған болса, құрылғыны пайдаланбаңыз.
- Құрылғыны екі немесе одан көп адам абайлап көтеріп тасымалдауы қажет.
- Құрылғыны ылғал және шаң жерге орнатпаңыз. Құрылғыны кез келген сыртқы аймаққа, тікелей күн көзі, жел немесе жауын сияқты ауа райы жағдайларына ұшырайтын немесе нөлден төмен температуралы аймаққа орнатпаңыз немесе сақтауға қоймаңыз.
- Бөлінудің алдын алу үшін ағызу шлангісін бекем буыңыз.
- Қуат сымы зақымдалған немесе розетканың тесігі босап қалған болса, қуат сымын пайдаланбаңыз және өкілетті қызмет көрсету орталығымен байланысыңыз.
- Осы құрылғымен бірнеше розетканы, сондай-ақ ұзартқыш қуат кабелін немесе адаптерді жалғамаңыз.
- Кеукті резеңке (латекс ысқыш), душ телпектері, су өткізбейтін тоқыма өнімдері, артқы жағы резеңке бұйымдар және киімдер немесе кеукті резеңке төсемдерімен толтырылған жастықшалар сияқты бұйымдар осы машинада кептірілмеуі керек.
- Бұл құрылғы есігінің толық ашылуына кедергі келтіретіндей құлыпталатын, сырғымалы есіктің немесе құрылғыға қарама-қарсы жағында ілмегі бар есіктің артына орнатылмауы тиіс.
- Бұл аспап жерге тұйықталуы керек. Ақаулық не апаттық жағдайында жерге тұйықтау электр тогы үшін ең аз қарсылық желісін қамтамасыз ету арқылы электр тогының соғу қаупін азайтады.
- Бұл құрылғы жабдықты жерге тұйықтау өткізгішіне ие қуат сымымен және жерге тұйықтау ашасымен жабдықталған. Қуат ашасы барлық жергілікті нормалар мен ережелерге сәйкес және жерге тұйықталған тиісті розеткаға жалғануы керек.

- Жабдықты жерге тұйықтау өткізгішін қате жалғау электр тогының соғу қаупіне себеп болуы мүмкін. Құрылғының жерге дұрыс тұйықталғанына сенімді болмасаңыз, білікті электрші немесе қызмет көрсету қызметкерімен тексеріңіз.
- Құрылғымен берілетін қуат ашасын өзгертпеңіз. Ол ашаға сәйкес келмесе, білікті электршінің көмегімен тиісті розетканы орнатыңыз.

Пайдалану

- Қандай да бір панельдерді бөлмеңіз немесе құрылғыны бөлшектемеңіз. Құрылғыны басқару мақсатында басқару панеліне ешқандай үшкір заттарды қолданбаңыз.
- Құрылғының қандай да бір бөлшегін жөндемеңіз немесе ауыстырмаңыз. Егер осы пайдаланушы нұсқаулығында көрсетілмесе, барлық жөндеу және қызмет көрсету әрекеттерін білікті қызмет көрсету қызметкері орындауы қажет. Тек өкілетті зауыттық бөлшектерді пайдаланыңыз.
- Құрылғының астындағы және айналасындағы аймаққа мамық, қағаз, шүберек, химикаттар т.б. сияқты жанғыш заттарды жақындатпаңыз.
- Үй жануарлары сияқты жануарларды құрылғының ішіне салмаңыз.
- Бұл құрылғының есігін ашық қалдырмаңыз. Балалар есігіне асылып не ішіне өрмелеп кіріп, зақымдауы не жарақатқа себеп болуы мүмкін.
- Жұмыс істеп тұрғанда құрылғыны ұстамаңыз. Барабанның толықтай тоқтауын күтіңіз.
- Тұтанғыш немесе жарылғыш заттармен (мысалы, балауыз, май, бояу, бензин, майды кетіргіштер, құрғақ тазалау еріткіштері, керосин, көкөніс майы, әзірлеу майы, т.б.) тазаланған, жуылған, оларға малынған немесе олардың дақтары түскен заттарды салмаңыз, жумаңыз немесе кептірмеңіз. Тиісті емес пайдалану өртке немесе жарылысқа әкелуі мүмкін.
- Су аққан жағдайда, тоқ көзінен ажыратып, LG Electronics тұтынушыларды қолдау орталығына хабарласыңыз.

8 ҚАУІПСІЗДІК НҰСҚАУЛАРЫ

- Құрылғының есігі ашық тұрғанда, есікті төмен баспаңыз.
- Жоғары температуралы бағдарлама барысында есікті ұстамаңыз.
- Жанғыш газ бен жанғыш заттарды (бензин, жанармай, сұйылтқыш, мұнай, спирт т.б.) құрылғының қасында пайдаланбаңыз.
- Қыс мезгілінде су ағызу шлангісі не кіріс шлангісі қатып қалса, оны тек еріткеннен кейін пайдаланыңыз.
- Барлық жуу құралдарына, жұмсартқыштарға және ағартқыштарға балаларды жақындатпаңыз.
- Ашаны немесе құрылғыны басқару бөліктерін ылғал қолдармен ұстамаңыз.
- Қуат сымын артық бүкпеңіз не оған ауыр зат қоймаңыз.

Қызмет көрсету

- Кез келген ылғалды және шаңды толығымен кетірген соң, розетка саңылауына қуат ашасын қауіпсіз етіп жалғаңыз.
- Құрылғыны тазалаудың алдында, құрылғыны қуат көзінен ажыратыңыз. Басқару параметрлерін ӨШІРУЛІ күйіне немесе дайын күйіне орнатсаңыз, бұл құрылғыны қуат көзінен ажыратпайды.
- Құрылғыны тоқтан ешқашан қуат кабелінен тартып ажыратпаңыз. Әрқашан қуат ашасын мықтап ұстап, розеткадан тіке тартып алыңыз.
- Оны тазалау үшін құрылғының ішіне не сыртына су бүркімеңіз.

Кәдеге жарату

- Ескі құралды жоюдан бұрын ашаны шығарып алыңыз. Қате пайдаланудың алдын алу үшін аспаптың артындағы кабельді кесіп тастаңыз.
- Барлық бума материалдарын (мысалы, пластик қалталар мен пенопласт) балалардан алысқа тастаңыз. Бума материалдары тұншықтыруы мүмкін.

- Ішіне қамалып қалатын балаларға немесе кішкентай жануарларға төнетін қауіпті болдырмау үшін, осы құрылғыны утилизациялау немесе тастау алдында есікті алып тастаңыз.

ҚОРШАҒАН ОРТА КҮТІМІ

Қаптау материалын қоқысқа тастау

- Қаптаманың қалдықтарын материал түрлерін қайта өңдеу белгілеріне сәйкес тастаңыз. Қаптаманың қалдықтарын қайта өңдеу үшін тиісті контейнерлерге салыңыз.

Бұл кептіргіште суық агент газдары бар

R290 (GWP: 3): 0,145 кг. Герметикалық түрде тығыздалған.

10 ОРНАТУ

ОРНАТУ

Бөлшектер мен техникалық сипаттамалары

ЕСКЕРТПЕ

- Құрылғы сапасын жақсарту үшін көрінісі мен техникалық сипаттамалары ескертусіз өзгеруі мүмкін.

Алдыңғы көрініс

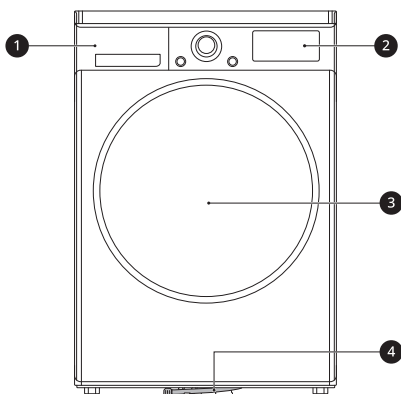

- 1 Су контейнері
- 2 Басқару панелі
- 3 Есік
- 4 Төгу түтігін

Қолжетімді керек-жарақтар

Сатып алу үшін LG Electronics тұтынушыларының ақпараттық орталығына хабарласыңыз немесе <http://www.lg.com> мекенжайындағы LG веб-сайтына кіріңіз.

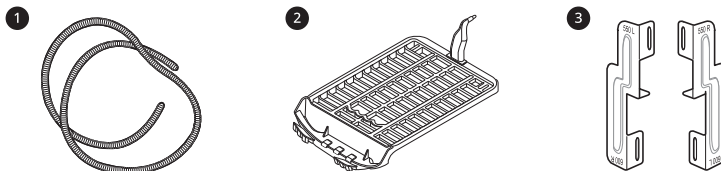

- 1 Конденсатты төгу шлангысы және шланг ұстағышы
- 2 Кептіру сәресі
- 3 Басқа заттың үстіне қою жинағы

ЕСКЕРТПЕ

- Бірге берілетін керек-жарақтар сатып алған үлгіңізге қарай өзгеріп отырады.

Техникалық сипаттамалар

Жұлдызша(лар) үлгінің нұсқасын білдіреді және (0-9) немесе (A-Z) өзгеруі мүмкін.

Модели	DC90V*V**
Электр қуаты	220–240 В~, 50 Гц
Өнім ені (Ені X Тереңдігі X Биіктігі)	600 мм X 690 мм X 850 мм
Өнім салмағы	56 кг
Рұқсатты температура	5–35 °C

ҚАЗАҚША

Орнату орнына қойылатын талаптар

Құрылғыны орнату алдында, құрылғының дұрыс орнатылғанына көз жеткізу үшін келесі ақпарат тексерілуі тиіс.

Орнату орны

⚠ АБАЙЛАҢЫЗ

- Құрылғыны жылу көзінің жанына орнатуға болмайды. Құрылғының артқы жағы жақсы желдетілуі керек. Бұл нұсқауларды орындамаған жағдайда, мәселелер пайда болады.
- Құрылғы теңізде пайдалануға немесе автотіркеме, ұшақ және т.б. қозғалмалы көліктерде пайдалануға арналмаған.
- Бұл құрылғыны кірістірілген техника ретінде орнатуға болмайды. Ол кірістірілген техника ретінде жұмыс істеуге арналмаған.

ЕСКЕРТПЕ

- Киім-кешекті жақсы кептірсін десеңіз, құрылғының артқы жағын қабырғадан алшақ ұстаңыз.
- Құрылғы орнатылатын орын минималды аралыққа қойылатын шарттарға сай келуі керек.
- Құрылғыны тегіс қатты еденге орнатыңыз. Құрылғы астындағы рұқсат етілген еңіс – 1 градус.

- Құрылғының астындағы еденнің ойлы-қырлы жерлерін ағаш бөліктерін, картондарды немесе ұқсас материалдарды қойып, тегістеменіз.
- Бұзылып қалған жағдайда, қызмет көрсету мамандары оңай қол жеткізе алатын жерге орнату керек.
- Құрылғыны тоңазытқыш, пеш немесе жылытқыш сияқты жоғары температуралы құрылғылардың жанына орнатуға болмайды. Ол киімнің нашар кебуіне және бағдарламаның ұзақ жұмыс істеуіне себеп болады. Сонымен қатар ол компрессордың дұрыс жұмыс істеуіне кедергі келтіреді.
- Құрылғыны қату немесе шаң қауіпі бар жерде орнатпаңыз. Сорапта және төгу шлангында конденсат суының қатуынан құрылғы тиісті түрде жұмыс істей алмауы немесе зақымдалуы мүмкін.
- Құрылғы орнатылған күйде, құрылғының тұрақты болуын және құрылғының үсті мен кез келген жұмыс бетінің астыңғы жағы арасында шамамен 20 мм аралықтың қалуын қамтамасыз ету үшін төрт табанның барлығын сомын кілтімен реттеңіз.

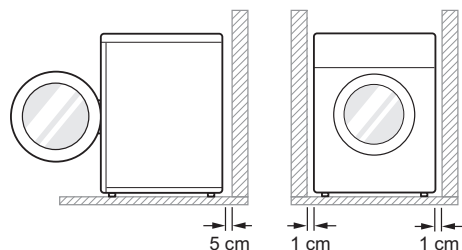

12 ОРНАТУ

Желдету

- Текше немесе жұмыс бетінің асты
 - Құрылғы арқылы $3,17 \text{ м}^3/\text{мм}$ ауа өтетінін тексеріңіз.
- Шкаф
 - Шкафтың есігінде 2 (желбезектік) саңылау болуы керек, әрқайсысында есіктің төменгі және жоғарғы жағынан 8 см қашықтықта орналасқан 387 см^2 , минималды аумақ болуы керек.

ЕСКЕРТПЕ

- Құрылғының айналасындағы ауа айналысына кілем, алаша және т.б. нәрселер кедергі болмайтынын тексеріңіз.

Қоршаған орта температурасы

- Мұздау температурасына дейін жету ықтималы бар бөлмелерге құрылғыны орнатпаңыз. Қатып қалған шлангілер қысыммен жарылуы мүмкін. Электрондық басқару құралының сенімділігі мұз қату температураларында нашарлауы мүмкін.

ЕСКЕРТПЕ

- Құрылғы қыс мезгілінде жеткізіліп, температура мұз қату деңгейінен төмен болса, құрылғыны пайдаланудан бұрын, оны бөлме температурасында бірнеше сағатқа қойыңыз.
- Құрылғы бөлме температурасы $23 \text{ }^\circ\text{C}$ болса, жақсы жұмыс істейді.

Электр қосылымы

- Ұзартқышты не қос адаптерді пайдаланбаңыз.
- Розеткаға бір аспаптан артық жалғамаңыз.
- Ток сымы реттеулеріне сәйкес құрылғыны жерге тұйықталған розеткаға қосыңыз.

- Құрылғыны розеткаға жақын жерге орнату керек.
- Розетка құрылғының қай жағынан алғанда да, $1,5 \text{ м}$ -ден алыс болмауы керек.

ЕСКЕРТПЕ

- Пайдаланудан кейін құрылғыны әрқашан розеткадан ажыратыңыз.

Құрылғының деңгейін туралау

Туралығын тексеру

Құрылғының аяқтарын туралап, бір деңгейге келтірсеңіз, шуыл және діріл аз болады. Құрылғыны орнатып болғаннан кейін, оның тегіс тұрғанына көз жеткізіңіз.

- Егер құрылғының үстіңгі бетін диагональді бағытта итергенде, шайқалса, аяқтарын қайта тексеріңіз.

ЕСКЕРТПЕ

- Ағаш немесе аспалы едендер шамадан тыс діріл мен теңгерімсіздікке ықпал етуі мүмкін. Шамадан тыс шу мен дірілді тоқтату немесе азайту үшін ағаш еденді күшейту немесе бекіту туралы мәселені қарастыру қажет болуы мүмкін.
- Құрылғыны биік жерге, тұғырға немесе плинтусқа орнатуға болмайды, себебі ол шайқалып, құлап кетуі мүмкін. Ал ол өз кезегінде жарақаттауы немесе зақымдауы мүмкін.

Құрылғыны реттеу және тегістеу

Құрылғы толығымен тегіс тұрмаса, реттелетін табандарды құрылғы шайқалмағанша бұрыңыз.

- Алдынан артына, бүйірден бүйірге және бұрыштан бұрышқа реттелетін табандарды көтеру үшін сағат тілінің бағытында немесе

төмендету үшін сағат тілінің бағытына кері бұрыңыз.

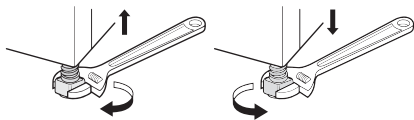

Есікті басқа жағымен орнату

Ыңғайлылық үшін есікті басқа жағымен орнатуға болады.

⚠ АБАЙЛАҢЫЗ

- Құрылғы кір жуу машинасының үстіне қоюлы түрде есікті басқа жағымен орнатпаңыз.
- Топса бұрандаларын алу алдында көмекші есік салмағын тіресін. Есік салмағынан еденге құлауы мүмкін.
- Қауіпсіздік себептерімен есікті басқа жағымен орнату үшін екі немесе одан көп адам бірге жұмыс істеуі керек.

ЕСКЕРТПЕ

- Қалыпқа байланысты бұрандалардың сыртқы түрі өзгеріп отырады және бұрандаларды басқалай кіргізу керек. Тарту алдында бұранда тиісті түрде таңдалғанын тексеріңіз.

- 1 Есікті ашыңыз және есік топсасындағы 1 2 бұранданы алыңыз. Бұрандаларды алғаннан кейін шкафтың 2 есігін алдыңғы жағын еденге қаратып қойыңыз.

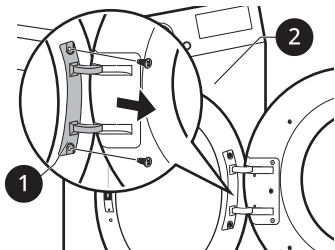

⚠ АБАЙЛАҢЫЗ

- Алдымен төменгі бұранданы алыңыз. Салмағына байланысты есік еденге құлап, зақымдалуы мүмкін.

- 2 Топса жинағындағы 3 8 бұранданы еденнен алыңыз.
 - Алдында 6 бұранда және шетінде 2 бұранда бар.

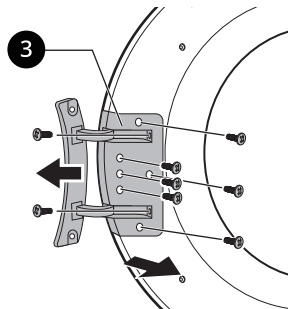

- 3 Есік пен топса жинағы арасында бекітілген есік ысырмасы жинағынан 4 3 бұранданы алыңыз, содан кейін есік ілгегінде бекітілген бұранданы алыңыз.

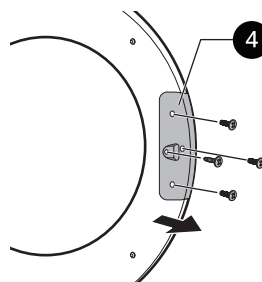

- 4 Топса жинағы 3 мен есік ысырмасы жинағының 4 орындарын ауыстырыңыз, содан кейін бұрандаларды кері ретпен қатайтыңыз.

14 ОРНАТУ

- 2–4 қадамдарға қарап отырып, бұранданы тиісті орынға бекітіңіз.

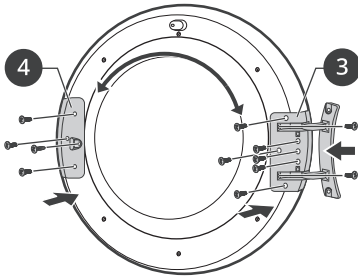

- 5 2 бұранданы алу арқылы есік ұстағышын 5 құрылғы жақтауынан алыңыз, содан кейін оларды қарама-қарсы жақта құрастырыңыз.

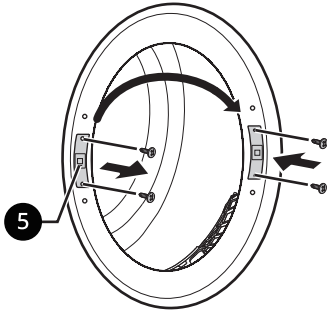

- 6 Құрылғы жақтауынан 2 декорациялық бұранданы алыңыз, содан кейін оларды қарама-қарсы жақта құрастырыңыз.

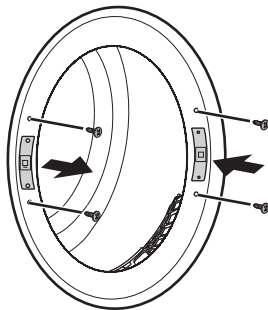

- 7 Есікті 1-қадамда алынған бұрандалар арқылы орнатыңыз, содан кейін есіктің тиісті түрде жабылатынын тексеріңіз.

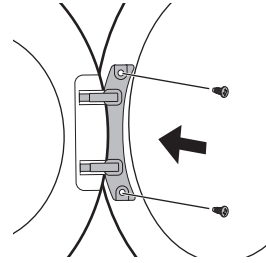

ЕСКЕРТПЕ

- Есікті кері қаратсаңыз, нұсқаулықпен бірге берілген жапсырманы (MEZ68823002) тұтқа орналасқан есіктің әйнегіне жабыстырыңыз.

Басқа заттың үстіне қою туралы нұсқаулар

Құрылғыны LG кір жуғыш машинасының үстіне қоюға және дестелеу жинағы арқылы берік бекітіп қоюға болады. Оның дұрыс орнатылуын қамтамасыз ету үшін бұл орнату жұмысын білікті қызмет көрсету мамандары орындауы керек.

Білікті қызметкерлер кір алдынан салынатын LG кір жуғыш машинасына арналған дестелеу жинағын таңдап, оны мықтап бекітіп береді. Сондықтан оны өз ісінің маманы орындаған дұрыс.

ЕСКЕРТПЕ

- Кейбір үлгілері сатылғанда, керек-жарақтары толық берілмейді. Егер үлгімен бірге LG дестелеу жинағы бірге берілмесе, оны сатып алуыңыз керек болады. Сатып алғыңыз келсе, LG Electronics тұтынушыларының ақпараттық орталығына хабарласыңыз немесе LG веб-сайтына (<http://www.lg.com>) кіріңіз.
- LG SIGNATURE кір жуу машинасындағы дестелеу функциясы **қолжетімді емес**.

Басқа заттың үстіне қою жинағы

Бұл құрылғыны басқа заттың үстіне қою үшін LG басқа заттың үстіне қою жинағы керек.

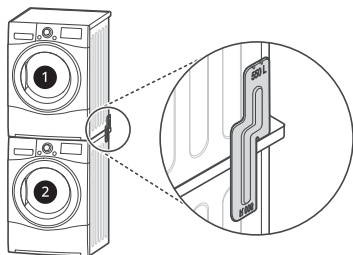

- 1 Dryer (Кептіргіш)
- 2 Кір алдынан салынатын LG кір жуғыш машинасы

Бұл құрылғыны тек LG кір жуу машинасының үстіне қоюға болады. Құрылғыны ешбір басқа кір жуу машинасының үстіне қоймаңыз, өйткені бұл зақымға, жарақатқа немесе мүліктің зақымдалуына әкелуі мүмкін.

Орнату процедурасы

⚠ АБАЙЛАҢЫЗ

- Қауіпсіздікті қамтамасыз ету үшін орнату процедурасын екі немесе одан да көп білікті қызмет көрсету маманы орындау керек.
- Құрылғының салмағы және орнатылатын жердің биіктігі бір адам үшін өте қауіпті болуы мүмкін.
- Дұрыс емес орнату ауыр жағдайларды тудыруы мүмкін.
- Құрылғы басқа заттың үстіне тиісті түрде қойылмаған болса, пайдаланбаңыз.

ЕСКЕРТПЕ

- Дестелеу жинағы кір жуғыш машинаның тереңдігіне байланысты туралануы тиіс (есікті ашқанда немесе кір жуғыш машина жағына

қарағанда, таңбадан оның өлшемі туралы ақпаратты табуыңызға болады).

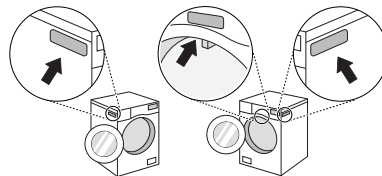

ҚАЗАҚША

LG дестелеу жинағын құрылғымен туралау жолы

А түрі	В түрі
550 мм ≤ тереңдік*1 ≤ 599 мм	600 мм ≤ тереңдік*1 ≤ 650 мм

- **А түрі** үшін ол жоғарғы бөлігінде 550R немесе 550L арқылы құрастырылуы тиіс.
- **В түрі** үшін ол жоғарғы бөлігінде 600R немесе 600L арқылы құрастырылуы тиіс.

*1 Кір жуғыш машинаның тереңдігі

- 1 Құрылғыны кір алдынан салынатын LG кір жуғыш машинасының үстіне қойыңыз.
- 2 Артқы қақпақтың астыңғы екі жағынан 2 бұранданы шығарыңыз.

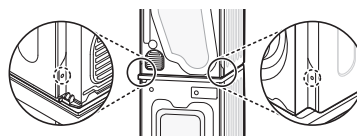

- 3 LG дестелеу жинағының тесіктерін артқы қақпақтың тесіктеріне туралаңыз.

16 ОРНАТУ

- Кір жуғыш машинаның тереңдігі 550 мм немесе одан көп және 599 мм немесе одан аз болған жағдайда

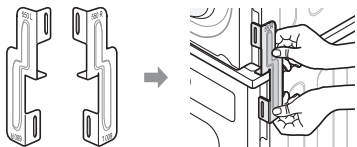

- Кір жуғыш машинаның тереңдігі 600 мм немесе одан көп және 650 мм немесе одан аз болған жағдайда

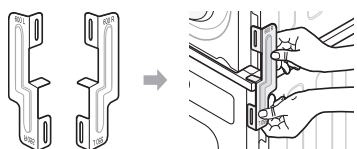

- 4 Бұрын құрылғыдан алынған 2 бұранданы дестелеу жинағына бекітіңіз.
- 5 Кір жуу машинасының артқы қақпағын және басқа заттың үстіне қою жинағын құрастыру үшін қосалқы құралдар қорабындағы (16 мм) 4 бұранданы пайдаланыңыз.
- 6 Қарама-қарсы жақтың процедурасы бірдей.

Қосымша ағызу шлангісін орнату

Әдетте, конденсат су контейнеріне төгіліп, мұнда суды қолмен шығарып тастағанша жиналады. Сондай-ақ әсіресе құрылғы кір жуу машинасының үстіне қойылған болса, суды тікелей негізгі кәріз құбырына төгуге болады. Негізгі кәріз құбыры шлангісіне арналған жалғау жинағы арқылы бар болғаны су жолын өзгертіңіз және төмендегідей дренаждық құралға қайта бағыттаңыз:

- 1 Судың кері ақпауына жауап беретін қақпақты ❶ және су контейнерінің

шлангісін ❷ жалғанатын шынтақтан немесе Т тәрізді бөлшектен ажыратыңыз.

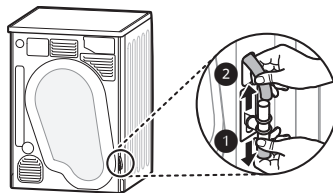

- 2 Судың кері ақпауына жауап беретін қақпақты ❶ жалғанатын шынтақтың басына немесе Т тәрізді бөлшекке жалғаңыз, содан кейін қосымша ағызу шлангісін ❸ жалғанатын шынтақтың қарама-қарсы жағына немесе Т тәрізді бөлшекке жалғаңыз.

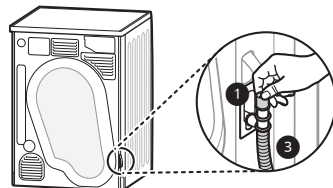

⚠ ЕСКЕРТУ

- Қосымша ағызу шлангісі майысып немесе қысылып қалатындай орнатылса, дренаж тиісті түрде қызмет етпеуі мүмкін.

Пайдалану

Пайдалануға шолу

Құрылғыны пайдалану

Бірінші бағдарламаның алдында барабанды қыздыру үшін құрылғыны 5 минутқа кебуге қалдырыңыз. Құрылғы ішіндегі барлық иіс шығуы үшін құрылғыны алғашқы бірнеше рет пайдаланғанда, киімді салу арасында есікті ашыңыз.

Балалар барабанның ішіне кіріп ойнамауы керек.

- 1 Түк сүзгісінің және су контейнерінің таза екеніне көз жеткізіңіз.

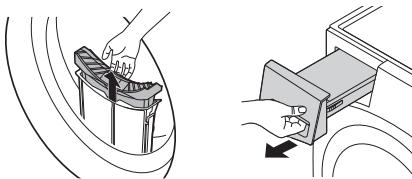

- Есікті ашыңыз және түк сүзгісін тазалаңыз. Егер сүзгіге түк толып қалса, кептіру уақыты әдеттегіден ұзақ болады.
- Су контейнерін шығарыңыз және конденсатты төгіңіз. Су контейнері толып кетсе, құрылғы жұмысын тоқтатуы мүмкін.

ЕСКЕРТПЕ

- Кейбір жағдайда LED терезесінде  белгішесі пайда болып, су контейнері толы екенін білдіреді. Ондай жағдайда, су контейнерін босатыңыз.

- 2 Киімдерді сұрыптап болған соң, оларды барабанға салыңыз және есікті жабыңыз.
 - Киімдерді барабанның түкпіріне итеріңіз, олар есіктің тығыздауышынан алшақ тұруы керек. Киім есік пен тығыздауыш арасында қысылып қалса, кептіру барысында олар зақымдалуы мүмкін.
 - Киімдерді материалына және кебу деңгейіне қарай сұрыптау керек.

- Жібі және бекітілген белдігі бар киімдерді барабанға салмас бұрын, оларды дұрыстап бекіту керек.

- 3 Құрылғыны іске қосу үшін **Қосу/Ажырату** түймесін басыңыз.

- Құрылғының үлгісіне байланысты **Қосу/Ажырату** түймесі жанып, оның кептіруге дайын екенін білдіреді.



- 4 Бағдарламаны таңдауға арналған тетікті бұрау арқылы кептіру бағдарламасын таңдаңыз.

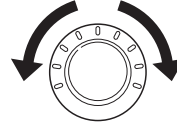

- 5 Кептіру бағдарламасын бастау үшін **Старт/Пауза** түймесін басыңыз.

- Сіз түймені басқан кезде, құрылғы құрғатуға дайын болу үшін барабанның ішін 10 секунд бойы желдетеді.



ЕСКЕРТПЕ

- Құрылғы жұмыс кезінде киімнен конденсацияланатын су арқылы конденсатордың бетіне жиналатын қылшықтарды автоматты түрде жуады.

18 Пайдалану

ЕСКЕРТПЕ

- Конденсаторды тазарту жиілігі киімнің өлшемі мен бастапқы ылғал мөлшеріне байланысты өзгеруі мүмкін.

- Кептіру бағдарламасы аяқталған соң, есікті ашыңыз және киімдерді шығарыңыз.

⚠ ЕСКЕРТУ

- Сақ болыңыз! Барабанның іші әлі ыстық болуы мүмкін.

- Құрылғыны өшіру үшін **Қосу/Ажырату** түймесін басыңыз.

- Түк сүзгісін тазалаңыз және су контейнерін босатыңыз.

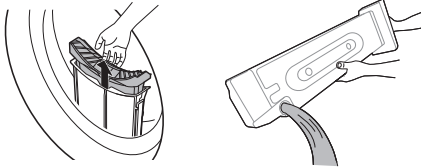

- Жағымсыз иістің пайда болмауы үшін құрылғыны пайдаланып болған соң, барабанды желдету үшін кептіргіштің есігін кішкене ашық қалдыруға болады немесе ашыңқырап қоюға болады.

⚠ АБАЙЛАҢЫЗ

- Қауіпсіздікті қамтамасыз ету үшін құрылғыға балалардың немесе жануарлардың кіруіне жол бермеңіз. Ол құрылғыны зақымдауы немесе жарақаттауы мүмкін.

ЕСКЕРТПЕ

- Киімдерді зақымдамайтындай температурада тұруын қамтамасыз ету үшін кептіру процесінің соңғы бөлігі жылусыз (салқын цикл) орындалады.

- Жоғары атмосфералық температура және шағын бөлме кептіру уақытын, сонымен бірге қуатты тұтынуды азайтуы мүмкін.

Киімдерді дайындау

ЕСКЕРТПЕ

- Киім-кешек дұрыс кебуі үшін және қуатты тиімді пайдалану үшін құрылғыға киімді шамадан көп салмаңыз.

Киімдерді салмас бұрын тексеру

⚠ ЕСКЕРТУ

- Киімдер құрылғы мен есік арасында қысылып қалмағанын тексеріңіз. Қысылып қалса, кептіру барысында киім зақымдалуы мүмкін.

- Жақсы кептіруге қажетті бағдарламаны бағдарламалар кестесіндегі максималды жүктеу сыйымдылығын қараңыз. Көп салып тастасаңыз, кептіру нәтижесі нашар болады және қыртыстар көбейеді.
- Құрылғыға шылқыған су киімдерді салмаңыз. Ол кептіру уақытын ұзартады және қуат шығынын көбейтеді. Киімдерді салмас бұрын, дұрыстап сығыңыз.
- Материалдары бөлек киімдерді араластырып салсаңыз, кептіру уақыты ұзарады және белсенді кептіру кезінде дисплейде көрсетілетін уақыт азаймай тұрып алады. Қалған уақыт көрсеткіші біраздан кейін ғана өзгереді.
- Барлық қалталарды босатыңыз. Түйреуіш, шаш қыстырғыш, сіріңке, қалам, тиын және кілт сияқты нәрселер құрылғыны да, киімдерді де зақымдауы мүмкін.
- Бос белдіктерді, ысырмаларды, ілмектерді және жіптерді алып тастаңыз, әйтпесе бұл заттар басқа киімдерді зақымдайды.

Киімдерді сұрыптау

Киімдердің затбелгілерінде материалын қалай күту керектігі жазылған. Сондықтан киімді кептіргенде, затбелгідегі деректерді ескеріңіз. Киімдерді өлшеміне және материалына қарай сұрыптаңыз, содан кейін затбелгісіндегі таңбаларға сәйкес дайындаңыз.

Жүн заттар

- Жүн заттарды «Шерсть (Жүн)» бағдарламасында кептіріңіз. Алдымен затбелгідегі матаны күту туралы таңбаларды ескеріңіз. Жүн бағдарламада толығымен кеппеуі мүмкін, сондықтан кептіруді қайталамаңыз. Жүн заттарды бастапқы пішініне тартыңыз және жайып қойып кептіріңіз.

Тоқылған және ілмекті тоқылған материалдар

- Сапасына байланысты, кейбір тоқылған және трикотаждан жасалған материалдар отыруы мүмкін.

Үтіктеуге болмайтын заттар және синтетика

- Құрылғыны артық жүктемеңіз. Қатпарларды азайту үшін үтіктеуге болмайтын заттарды құрылғы тоқтай сала шығарыңыз.

Сәби киімдері мен халаттар

- Әрқашан матаны күту туралы затбелгілерді қараңыз.

Резеңке мен пластика















- Толықтай немесе ішінара резеңкеден немесе пластиктен жасалған заттарды кептірмеңіз, мысалы:
 - Алжапқыштар, көкірекшелер және үстел жабындары
 - Перделер және ас жаулықтар
 - Ванна төсемелері

Талшықты шыны

- Құрылғыда талшықты шыныдан жасалған заттарды кептірмеңіз. Құрылғыда қалған шыны бөлшектері кейінгі бағдарламаларда киімдерге жабысуы мүмкін.

Матаға күтім жасау белгілерін тексеру

Затбелгідегі таңбалар киімдердің материалы неден жасалғаны және оны қалай кептіру керектігі туралы ақпарат береді.

Таңба	Сипаттама
	Dry (Кептіру)
	Барабанда кептіру
	Қыртыстанбайтын / мыжылмайтын
	Нәзік
	Барабандық кептіруге болмайды
	Кептіруге болмайды
	Жоғары жылыту
	Орташа жылыту
	Төмен жылыту
	Жылыту жоқ/ауа
	Жіпте кептіру / кептіру үшін ілу
	Тамшылармен кептіру
	Тегіс күйде кептіру
	Көлеңкеде

20 Пайдалану

Басқару панелі

Басқару панелінің мүмкіндіктері



Сипаттама	
1	<p>Қуатты қосу/өшіру түймесі</p> <ul style="list-style-type: none"> Қуатты қосу және өшіру үшін Қосу/Ажырату түймесін басыңыз. Қосу/Ажырату функциясынан бас тарту үшін Таймер (Кейінге қалдырылған кір жуу) түймесін басыңыз.
2	<p>Бағдарлама селекторы</p> <ul style="list-style-type: none"> Бағдарламалар киімнің түрлеріне қарай бөлінеді. Таңдалған бағдарламаны көрсету үшін шам жанады.
3	<p>Бастау/Кідірту түймешігі</p> <ul style="list-style-type: none"> Бұл Старт/Пауза түймесі кептіру бағдарламасын бастау немесе кідірту үшін пайдаланылады. Кідірту күйінде қуат белгілі бір уақыттан кейін қауіпсіздікті сақтау мақсатында автоматты түрде өшеді.
4	<p>Қосымша опциялар мен функциялар/Қосымша бағдарлама түймелері</p> <ul style="list-style-type: none"> Таңдалған бағдарламаға қажетті опцияларды таңдау үшін осы түймелерді пайдаланыңыз. Әрбір бағдарламада кейбір опциялар қолжетімді емес. <p>Қашықтан іске қосу</p> <ul style="list-style-type: none"> LG ThinQ бағдарламасымен құрылғыны қашықтан басқару үшін смартфонды пайдалануға болады. Қашықтан іске қосу функциясын пайдалану үшін, СМАРТ ФУНКЦИЯЛАР бөлімін қараңыз. <p>Wi-Fi</p> <ul style="list-style-type: none"> Құрылғыны LG ThinQ бағдарламасына қосуды бастау үшін Таймер (Кейінге қалдырылған кір жуу) түймесін 3 секунд бойы басып тұрыңыз.

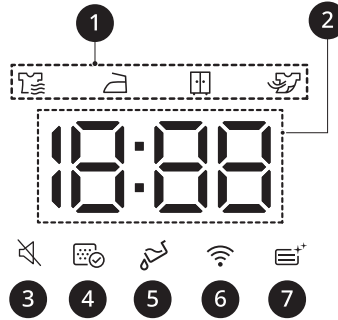

Сипаттама	
5	<p>Уақыт пен күй дисплейі</p> <ul style="list-style-type: none"> Дисплей параметрлерді, есептелген қалған уақытты, опцияларды және күй хабарларын көрсетеді. Құрылғы іске қосылғанда, дисплейдегі әдепкі параметрлер шамы жанады.

Уақыт пен күй дисплейі



Сипаттама	
1	<p>Кептірудің орындалу барысының индикаторы</p> <ul style="list-style-type: none"> Құрылғы кептіріп жатқанда, белгішесі жанады. Құрылғы үтікпен кептіріп жатқанда, белгішесі жанады. Құрылғы тақтамен кептіріп жатқанда, белгішесі пайда болады. Құрылғы салқындап жатқанда, белгішесі пайда болады.
2	<p>Қалған уақыттың көрсетілуі</p> <ul style="list-style-type: none"> Кептіру бағдарламасы таңдалғанда, таңдалған бағдарламаның кептіру уақыты көрсетіледі. Бағдарламаға қосымша опцияларды орнатқанда, бұл уақыт көрсеткіші өзгереді. Құрылғы диагностикасы бойынша ақау шыққанда, қате туралы хабар көрсетіледі.
3	<p>Дыбыстық сигнал функциясы өшіп тұрса, белгішесі жанады.</p>
4	<p>Түк сүзгісі тазалануы керек болғанда немесе салынып тұрғанда, белгішесі жанады.</p> <ul style="list-style-type: none"> Тазалау туралы ескерту: Қосу/Ажырату түймесін басқанда, белгіше көрсетіледі. Жоқ екені туралы ескерту: түк сүзгісі салынбаған болса, белгіше көрсетіледі және құрылғы жұмыс істемейді.

22 Пайдалану

	Сипаттама
5	Су жиналатын бакты босату керек болса немесе ол толып кетсе,  белгішесі пайда болады. <ul style="list-style-type: none">• Босату туралы ескерту: Қосу/Ажырату түймесін басқанда осы белгіше көрсетіледі.• Толы су туралы ескерту: құрылғы жұмыс істеп жатқанда белгіше көрсетіледі және дыбыстық сигнал шығады.
6	 құрылғы үйдегі Wi-Fi желісіне қосылғанда жанады.
7	Конденсатор жуылып жатқанда,  белгішесі пайда болады.

Бағдарлама кестесі

Құрғату бағдарламасы

ҚАЗАҚША

Бағдарлама	Хлопок+ (Мақта+) <input type="checkbox"/>	Макс. жүктеу сыйымдылығы	9 кг
Сипаттама	Параметрлері бірдей Хлопок (Мақта) бағдарламасынан гөрі, қуатты азырақ тұтынып кептіру үшін пайдаланыңыз.		
Кептіру деңгейі	Әдепкі : Стандарт (Стандартты)	Қолжетімді : барлығы	
Сынақ институттарына арналған ескертпе	<ul style="list-style-type: none"> EN61121 стандарты мен 932/2012 директивасына сәйкес сынау үшін бағдарламаны Хлопок+ (Мақта+) <input type="checkbox"/> + Стандарт (Стандартты) + Энергия (Қуат) (толық және жартылай жүктеу) режиміне орнатыңыз. EN61121 стандарты мен 932/2012 директивасы ұсынған сынақ жағдайлары тұрғысынан Хлопок+ (Мақта+) <input type="checkbox"/> + Стандарт (Стандартты) + Энергия (Қуат) ең тиімді бағдарлама болып табылады. Сынақ нәтижелері бөлме температурасына, кір түріне және мөлшеріне, судың кермектігіне және, негізгі электр желісіндегі тербеліске және таңдалған қосымша опцияларға байланысты. 		

Бағдарлама	Хлопок (Мақта)	Макс. жүктеу сыйымдылығы	9 кг
Сипаттама	Жүн немесе жібек сияқты нәзік маталардан басқа мақта, зығыр мата, көйлек, джинсы немесе аралас жүктемелер сияқты барлық қалыпты заттарды кептіру үшін пайдаланыңыз.		
Кептіру деңгейі	Әдепкі : Стандарт (Стандартты)	Қолжетімді : барлығы	

Бағдарлама	Смешанная (Аралас мата)	Макс. жүктеу сыйымдылығы	4 кг
Сипаттама	Аралас маталарды бір уақытта кептіреді. <ul style="list-style-type: none"> Арнайы киімдерді қоспағанда түрлі материалдар түрлерін (жібек/нәзік, спорттық киімдер, қою түсті киімдер, жүн, мамық/перделер) пайдаланыңыз. 		
Кептіру деңгейі	Әдепкі : Стандарт (Стандартты)	Қолжетімді : барлығы	

Бағдарлама	Повседневная (Күнделікті)	Макс. жүктеу сыйымдылығы	4 кг
Сипаттама	Жуған соң үтіктеуді қажет етпейтін киімдерді кептіреді. <ul style="list-style-type: none"> Полиамид, акрил, полиэстерден жасалынған киімдерге пайдалынылады. 		

24 Пайдалану

Бағдарлама	Повседневная (Күнделікті)	Макс. жүктеу сыйымдылығы	4 кг
Кептіру деңгейі	Әдепкі : Стандарт (Стандартты)	Қолжетімді : Стандарт (Стандартты), Для глажки (Үтіктеуге арналған)	

Бағдарлама	Пуховые вещи (Мамық көрпе)	Макс. жүктеу сыйымдылығы	2,5 кг
Сипаттама	Бұл бағдарламаны көрпелерді немесе жастықтар, сырылған көрпелер, жапқыштар, төсеніштер немесе үй жануарларының төсек жапқыштары сияқты үлкен заттарды кептіру үшін пайдаланыңыз.		
Кептіру деңгейі	Реттелмейді		

Бағдарлама	Полотенца (Орамал)	Макс. жүктеу сыйымдылығы	4,5 кг
Сипаттама	Бұл бағдарламаны сүлгілерді кептіру үшін қолданыңыз.		
Кептіру деңгейі	Реттелмейді		

Бағдарлама	Гипоаллергенная (Гипераллергенді)	Макс. жүктеу сыйымдылығы	4,5 кг
Сипаттама	Бұл бағдарламаны пайдалану шаң кенелері сияқты аллергияларды азайтуға көмектеседі.		
Кептіру деңгейі	Реттелмейді		

Бағдарлама	Деликатная (Ұқыпты)	Макс. жүктеу сыйымдылығы	1,5 кг
Сипаттама	Бұл бағдарламаны көйлектерді/блузкаларды, нейлонды, іш киімді немесе оңай зақымдалуы мүмкін селдір және шілтерлі киімдерді кептіру үшін пайдаланыңыз.		
Кептіру деңгейі	Реттелмейді		

Бағдарлама	Шерсть (Жүн)	Макс. жүктеу сыйымдылығы	1 кг
Сипаттама	Бұл бағдарламаны термошөгімді жүннен жасалған немесе нәзік күтімді қажет ететін, қолмен жуылатын заттарды кептіру үшін пайдаланыңыз.		
Кептіру деңгейі	Реттелмейді		

Бағдарлама	Спортивная (Спорттық)	Макс. жүктеу сыйымдылығы	2 кг
Сипаттама	Бұл бағдарламаны спорт және белсенді демалысқа арналған арнайы киімді кептіру үшін пайдаланыңыз.		
Кептіру деңгейі	Реттелмейді		

Бағдарлама	Быстро 30 (Тез 30)	Макс. жүктеу сыйымдылығы	1 кг
Сипаттама	Бұл бағдарламаны жеңіл немесе ұсақ заттарды (ең көбі 3 зат) кептіру үшін пайдаланыңыз.		
Кептіру деңгейі	Реттелмейді		

Бағдарлама	Моя программа (Менің бағдарламам)	Макс. жүктеу сыйымдылығы	-
Сипаттама	Бұл бағдарлама смартфон арқылы құрылғыға жаңа және арнайы кептіру бағдарламаларын жүктеп алуға мүмкіндік береді. Әдепкі бағдарлама – Иісті кетіру .		

Таймермен кептіру бағдарламасының нұсқаулығы

Бағдарлама	Сушка на решетке (Торда кептіру)	Макс. жүктеу сыйымдылығы	-
Киім түрі	Жібек, жүн, нәзік әйелдер ішкіімі		
Мәліметтер	Барабандық кептірусіз киімдерді жаңартады		

Бағдарлама	Теплый воздух (Жылы ауа)	Макс. жүктеу сыйымдылығы	-
Киім түрі	Ванна сүлгілері, халаттар, ыдыс жууға арналған сүлгілер және акрил сырмалы маталар		
Мәліметтер	Жылумен кептіруге болатын шағын заттар және дымқыл киім, күнделікті заттар		

⚠ ЕСКЕРТУ

- Кір 1 кг-нан аз болса, «Таймер кептіру» бағдарламаларындағы **Теплый воздух (Жылы ауа)** бағдарламасын пайдаланыңыз. Жүн заттарды **Шерсть (Жүн)** бағдарламасымен кептіру керек, ал жылуға сезімтал маталарды, соның ішінде жібек, ішкіімді және әйелдер ішкіімін **Деликатная (Ұқыпты)** бағдарламасымен кептіру керек. Қажетті бағдарламаны таңдағанда, ұсынылған кір жүктемесіне қойылған салмақтан асып кетпеуі керек. Әйтпесе киімдер зақымдалуы мүмкін.

26 Пайдалану

ЕСКЕРТПЕ

- Құрылғы астында орналастырылса, бұл өнімділіктің нашарлауына әкелуі мүмкін.
- Киімдер жуылып жатқанда, қатты жылдамдықпен айналмаса, қуат шығыны және кептіру уақыты артады. Айналғандағы ауа айналымы біркелкі болмағандықтан, үлкен төсек жапқыштар немесе көрпе тыстары біркелкі кеппеуі мүмкін. Олар дұрыс кебуі үшін, оларды шығарып, аздан салу керек.

Таңдауға болатын кептіру опциялары

Бағдарлама		EcoHybrid		
Бағдарлама	Уровень сушки (Кептіру деңгейі)	Өшірулі	Энергия (Қуат)	Время (Уақыт)
Хлопок+ (Мақта+) <input type="checkbox"/>	Экстра (Экстра)		●	●
	Стандарт (Стандартты)		●	●
	Для глажки (Үтіктеуге арналған)		●	●
Хлопок (Мақта)	Экстра (Экстра)			●
	Стандарт (Стандартты)			●
	Для глажки (Үтіктеуге арналған)			●
Смешанная (Аралас мата)	Экстра (Экстра)		●	●
	Стандарт (Стандартты)		●	●
	Для глажки (Үтіктеуге арналған)		●	●
Повседневная (Күнделікті)	Стандарт (Стандартты)		●	●
	Для глажки (Үтіктеуге арналған)		●	●

Бағдарлама		EcoHybrid		
Бағдарлама	Уровень сушки (Кептіру деңгейі)	Өшірулі	Энергия (Қуат)	Время (Уақыт)
Пуховые вещи (Мамық көрпе)	-			●
Полотенца (Орамал)	-			●
Гипоаллергенн ая (Гипераллерген ді)	-			●
Деликатная (Ұқыпты)	-		●	
Шерсть (Жүн)	-		●	
Спортивная (Спорттық)	-		●	
Быстро 30 (Тез 30)	-			●
Сушка на решетке (Торда кептіру)	-		●	
Теплый воздух (Жылы ауа)	-		●	●

28 Пайдалану

Параметр бағдарламалары және қосымша функциялар

Соңын кідірту

Ол кептіру бағдарламасының аяқталу уақытын 3 сағаттан 19 сағатқа дейін кешіктіруге мүмкіндік береді.

- 1 Құрылғыны қосыңыз.
- 2 Бағдарламаны таңдаңыз.
- 3 **Таймер (Кейінге қалдырылған кір жуу)** түймесін басыңыз.
- 4 **Время + (Уақыт +), Время - (Уақыт -)** түймесін басу арқылы кешігу уақытын орнатыңыз.
- 5 **Старт/Пауза** түймесін басыңыз.

Анти қатпар

Ол кептіру бағдарламасының соңында киімді дереу шығармаған жағдайда пайда болатын қатпарларды азайтуға мүмкіндік береді.

Бұл опция қосулы болса, анти қатпар опциясы орнатылғанын көрсететін шам жанады және құрылғы қайта-қайта 10 секунд бойы іске қосылады және 5 минут бойы кідіреді. Бұл опция кептіру бағдарламасы аяқталғаннан 2 сағаттан кейін автоматты түрде өшіріледі.

Бұл опцияны өшіру үшін кептіру бағдарламасын бастау алдында **Без складок (Қыртыссыз)** түймесін басыңыз.

ЕСКЕРТПЕ

- Опция орнатылған кезде, функция өшірілгенше дисплейде үзік сызық және End жазуы бар төртбұрыш пайда болады.
- Бұл опция орнатылғанда, кептіру циклі аяқталған соң, **Қосу/Ажырату** түймесі ғана жұмыс істеп тұрады.

- Кептіру циклі жүріп жатқанда, опцияны орнату үшін циклді уақытша тоқтата тұрыңыз.
- Киім-кешекті шығармас бұрын, құрылғыны міндетті түрде өшіріңіз.

Кептіру деңгейі

Ол кептіру бағдарламасы үшін кебу деңгейін таңдауға мүмкіндік береді.

- **Экстра (Экстра):** Қалың және сырмалы маталарға арналған
- **Стандарт (Стандартты):** Үтіктеу керек емес маталар үшін
- **Для глажки (Үтіктеуге арналған):** Үтіктеу керек маталар үшін

- 1 Құрылғыны қосыңыз.
- 2 Бағдарламаны таңдаңыз.
- 3 **Уровень сушки (Кептіру деңгейі)** түймесін қайта-қайта басу арқылы кебу деңгейін таңдаңыз.

Дыбыстық сигналды қосу/ өшіру

Бұл функция дыбыстық сигнал дауысын қосуға және өшіруге мүмкіндік береді. **Время - (Уақыт -)** және **Очистка барабана (Барабанды тазалау)** түймелерін 3 секунд бойы бір уақытта басып тұрыңыз.

- Бұл опция іске қосылғанда, LED шамдары жанады.

EcoHybrid

Ол қуатты немесе уақытты үнемдеу опциясын ұсынады.

- **Энергия (Қуат):** қуатты үнемдеу опциясы.
- **Время (Уақыт):** уақытты үнемдеу опциясы.

Барабан жарығы

Құрылғы жұмыс істеп тұрғанда, осы функцияны қосып қойсаңыз, барабанның ішін көруге болады.

Бұл функцияны қосу немесе өшіру үшін **Уровень сушки (Кептіру деңгейі)** түймесін 3 секунд басып тұрыңыз.

ЕСКЕРТПЕ

- Жарық 4 минуттан кейін автоматты түрде өшіп қалады.
- Есіктің материалына байланысты барабанның ішін көре алмауыңыз да мүмкін.

Уақытты ұзарту/қысқарту

Сушка на решетке (Торда кептіру) және **Теплый воздух (Жылы ауа)** сияқты қолмен кептіру бағдарламаларын пайдаланып жатқанда, кептіру уақытын арттыруға немесе азайтуға мүмкіндік береді.

- Таңдалған бағдарлама уақытын 5 минут арттыру үшін **Время + (Уақыт +)** түймесін басыңыз.
- Таңдалған бағдарлама уақытын 5 минут азайту үшін **Время - (Уақыт -)** түймесін басыңыз.

Бала құлпы

Ол басқару тақтасының құлыпталуын және құлпының ашылуын басқаруға мүмкіндік береді. Ол балалардың бағдарламаларды өзгертуін немесе құрылғыны пайдалануын болдырмайды.

Басқару панелін құлыптау

1 Без складок (Қыртыссыз) және Таймер (Кейінге қалдырылған кір жуу) түймелерін 3 секунд бойы бірге басып тұрыңыз.

2 Дыбыстық сигнал шығады және дисплейде **Ⓛ** жазуы көрінеді.

- Функция іске қосылғанда, **Қосу/Ажырату** түймесінен басқа түймелердің барлығы құлыптаулы тұрады.

ЕСКЕРТПЕ

- Қуатты өшіру немесе барлық бағдарламаларды аяқтау бала құлпы функциясын ысырмайды. Кез келген басқа функцияларға қатынасу алдында бала құлпын белсенсіздіру керек.

Басқару панелін құлыптан босату

Без складок (Қыртыссыз) және Таймер (Кейінге қалдырылған кір жуу) түймелерін 3 секунд бойы бірге басып тұрыңыз.

- Дыбыстық сигнал шығады және ағымдағы бағдарламаның қалған уақыты дисплейде қайта көрінеді.

Сөрені кептіру

Бұл бағдарлама айналдырып емес, тегіс жатқызып кептірілуі қажет киімдерге (мысалы, жемпірлер және нәзік маталы киімдер) арналған.

Бұл бағдарламаны пайдалану үшін құрылғы ішіне қойылатын кептіргіш сөре керек. Кептіру алдында кептіргіш сөресінің қаптама материалдарын алыңыз.

ЕСКЕРТПЕ

- Кейбір үлгілері сатылғанда, керек-жарақтары толық берілмейді. Егер үлгімен бірге кір кептіргіш бірге берілмесе, оны сатып алуыңыз керек болады. Сатып алғыңыз келсе, LG Electronics тұтыншыларының ақпараттық орталығына хабарласыңыз немесе LG веб-сайтына (<http://www.lg.com>) кіріңіз.

1 Есікті ашыңыз.

30 Пайдалану

- 2** Кептіргіш сөренің ілмегін барабанның ортасына салыңыз.

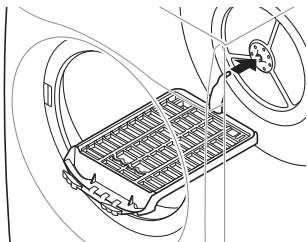

- 3** Кептіргіш сөресін сүзгі үстіндегі құрылымға қойыңыз және құрастыруды аяқтау үшін оны басыңыз.

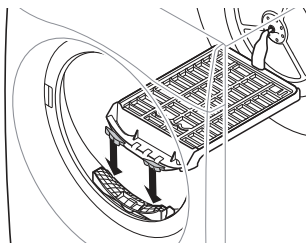

- 4** Ылғалды заттарды сөре үстіне қойыңыз. Ауа айналуы үшін заттар арасында орын қалдырыңыз.

- Кептіргіш сөре қозғалмайды, барабан айналады.

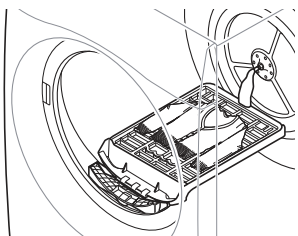

- 5** Есікті жабыңыз.

- 6** Қуатты қосып, **Сушка на решетке (Торда кептіру)** пәрменін таңдаңыз.

- 7** **Старт/Пауза** түймесін басыңыз.

ЕСКЕРТПЕ

- Түк сүзгісін тексеріңіз және сөреде кептірілген заттардан жиналған бүкіл түкті кетіріңіз.
- **Время + (Уақыт +) / Время - (Уақыт -)** пернелерін кептіру уақытын дәл реттеу үшін пайдалануға болады.

SMART ФУНКЦИЯЛАРЫ

LG ThinQ қолданбасы

LG ThinQ құрылғысы смартфон арқылы құрылғымен байланысуға мүмкіндік береді.

LG ThinQ қолданбасының функциялары

Ыңғайлы смарт функцияларды пайдаланып, смартфон арқылы құрылғыңызды басқарыңыз.

Смарт жұптастыру

Бұл функция соңғы аяқталған жуу бағдарламасы туралы пайдалану ақпаратының негізінде кептіргіш үшін ең жақсы бағдарламаны және параметрлерді автоматты түрде таңдайды.

ЕСКЕРТПЕ

- Бұл функцияны пайдалану үшін кір жуу машинасы да, кептіргіш те **LG ThinQ** қолданбасына қосылып тұруы керек.
- Бұл функцияны **LG ThinQ** қолданбасында қоссаңыз және кір жуғыш машинаны қолданып болған соң, кептіргішті қоссаңыз, ұсынылған кептіргіш бағдарламасы автоматты түрде орнатылады.

Smart Diagnosis

Бұл функция пайдалану шартының негізінде жабдықта диагностика жасау үшін және мәселелерді шешу үшін пайдалы ақпаратпен қамтамасыз етеді.

Push ескертуі

Цикл аяқталғанда немесе құрылғыда проблемалар болғанда, смартфонға push-хабарландыруларын алу мүмкіндігіңіз болады. **LG ThinQ** қолданбасы өшірулі болса да хабарландырулар іске қосылады.

Қуатты бақылау

Бұл функция соңғы қолданылған циклдер мен айлық орташа энергия тұтынуын тексереді.

Параметрлер

Құрылғы мен қолданбада әртүрлі опцияларды орнатуға мүмкіндік береді.

ЕСКЕРТПЕ

- Сымсыз роутерді, Интернет провайдерін немесе құпия сөзді өзгертсеңіз, **LG ThinQ** қолданбасынан тіркелген құрылғыны жойып, оны қайтадан тіркеңіз.
- Құрылғыны жетілдіру мақсатында қолданба пайдаланушыларға ескертілместен өзгертілуі мүмкін.
- Ерекшеліктері үлгісіне қарай әр түрлі болуы мүмкін.

LG ThinQ қолданбасын пайдалану алдында

- 1 Құрылғы мен сымсыз бағдарлауыш арасындағы қашықтықты (Wi-Fi желісін) тексеріңіз.
 - Жабдық пен сымсыз роутер арасы тым алыс болса, сигнал беру деңгейі әлсірейді. Тіркеуге көп уақыт кетуі мүмкін немесе жабдық орнатылмауы мүмкін.

- 2 Смартфоныңыздағы **Мобильді деректер** немесе **Ұялы деректер** функциясын өшіріңіз.

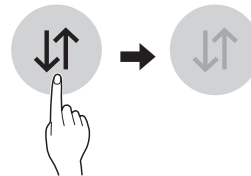

32 SMART ФУНКЦИЯЛАРЫ

- 3** Смартфоныңызды сымсыз роутерге қосыңыз.

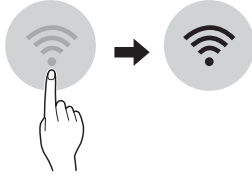

ЕСКЕРТПЕ

- Wi-Fi байланысын тексеру үшін басқару панеліндегі  белгішесі жанып тұрғанын тексеріңіз.
- Құрылғы 2,4 ГГц Wi-Fi желілерімен ғана жұмыс істейді. Желінің жиілігін анықтау үшін интернет қызметінің провайдеріне хабарласыңыз немесе сымсыз роутердің нұсқаулығын қараңыз.
- **LG ThinQ** қолданбасы желілік байланысқа немесе желілік байланысқа қатысты қандай да бір ақаулыққа, олқылықтарға немесе қателіктерге жауапты емес.
- Егер құрылғыны Wi-Fi желілеріне қосуда қандай да бір қиындықтар туындаса, ол көп жағдайда роутерге байланысты емес. Wi-Fi сигналының қуатын жақсарту үшін, Wi-Fi репитерін (диапазон кеңейткіші) сатып алыңыз.
- Үйдегі желі ортасына байланысты Wi-Fi байланысы қосылмауы мүмкін немесе ажырап кетуі мүмкін.
- Желілік байланыс интернет қызметінің провайдеріне байланысты да дұрыс жұмыс істемейтін мүмкін.
- Айналадағы сымсыз орта сымсыз желі қызметін баяулатуы мүмкін.
- Сымсыз сигналды тарату жүйесіндегі ақаулыққа байланысты, жабдықты тіркеу мүмкін емес. Жабдықты электр жүйесінен ажыратып, әрекетті қайталамас бұрын бір минуттай күтіңіз.
- Сымсыз роутердегі брандмауэр қосулы болса, оны өшіріңіз немесе оны ерекше жағдай ретінде қосыңыз.
- Сымсыз желінің атауы (SSID) ағылшын әріптері мен сандардан тұруы қажет. (Ерекше таңбаларды қолданбаңыз)

- Смартфонның пайдаланушы интерфейсі (UI) телефонның операциялық жүйесіне (OS) және өндірушіге байланысты әртүрлі болуы мүмкін.
- Егер роутердің қауіпсіздік протоколы **WEP** күйіне орнатылған болса, желіні орната алмауыңыз мүмкін. Оны басқа қауіпсіздік протоколдарына өзгертіңіз (**WPA2** ұсынылады) және өнімді қайтадан тіркеңіз.

LG ThinQ қолданбасын орнату

LG ThinQ қолданбасын смартфонда Google Play Store немесе Apple App Store қызметінен іздеңіз. Қолданбаны жүктеу және орнату үшін нұсқауларды орындаңыз.

Құрылғыны қашықтан пайдалану

Қашықтан іске қосу

Жабдықты қашықтан басқару үшін смартфонды пайдаланыңыз. Цикл жұмысын да бақылауға болады, сол арқылы циклде қанша уақыт қалғанын біле аласыз.

Осы функцияны пайдалану

- 1 Қосу/Ажырату** түймесін басыңыз.
- 2** Кірді барабанға салыңыз.
- 3** Қашықтан басқару функциясын қосу үшін **Без складок (Қыртыссыз)** түймесін 3 секунд басып тұрыңыз.
- 4** Смартфоныңыздағы **LG ThinQ** қолданбасынан циклді іске қосыңыз.

ЕСКЕРТПЕ

- Осы функция қосылғаннан кейін, циклді смартфондағы **LG ThinQ** қолданбасынан ғана бастай аласыз. Цикл іске қосылмаса, ол қолданбамен қашықтан өшірілгенше немесе осы функция өшірілгенше құрылғы циклдің іске қосылуын күтеді.

- Егер есік ашылса, циклді қашықтан бастай алмайсыз.

Осы функцияны қолмен өшіру

Функция іске қосылған соң, **Без складок (Қыртыссыз)** түймесін 3 секунд басып тұрыңыз.

Жүктеу циклі

Құрылғыдағы негізгі циклдарға кірмейтін жаңа және арнайы циклдерді жүктеңіз.

Сәтті тіркелген құрылғылар құрылғыға әр түрлі арнайы циклдерді жүктей алады.

Құрылғыда циклді жүктеу аяқталғаннан кейін, құрылғы жаңа цикл жүктелгенше жүктелген циклді сақтайды.

ЕСКЕРТПЕ

- Құрылғыда бір уақытта тек бір жүктеп алынған циклді сақтауға болады.

Сымсыз LAN модулінің техникалық сипаттамалары

Моделі	LCW-007
Жиілік ауқымы	2412–2472 МГц
Шығыс қуаты (Макс.)	IEEE 802.11b : 17,59 дБмВт
	IEEE 802.11g : 17,39 дБмВт
	IEEE 802.11n(HT20): 16,64 дБмВт
	IEEE 802.11n(HT40): 17,05 дБмВт

Сымсыз функцияның S/W нұсқасы: V 1.0

Пайдаланушы бұл құрылғының денеден кем дегенде 20 см қашықтықта орнатылып, пайдаланылуын қамтамасыз етуі тиіс.

Күту режимінде қуат тұтыну

Күту режимінде қуат тұтыну	0,18 Вт
Желілік күту режимінде қуат тұтыну	2,0 Вт
Қуат басқару функциясы немесе соған ұқсас функциядан кейінгі уақыт аралығы жабдықты күту және/немесе өшіру режиміне және/немесе желілік күту режимін қамтамасыз ететін күйге автоматты түрде ауыстырады	20 мин.

ҚАЗАҚША



Бастапқы коды ашық бағдарламалық құрал ескертуі туралы ақпарат

Осы өнімдегі GPL, LGPL, MPL және басқа да бастапқы коды ашық лицензиялардағы бастапқы кодты алу үшін <http://opensource.lge.com> веб-торабына өтіңіз.

Бастапқы кодқа қоса, барлық қажетті лицензиялардың шарттарын, кепілдік міндеттерінен бас тарту құжаттарын және авторлық құқық туралы мәліметтерін алуға болады.

LG Electronics компаниясы сізге CD-ROM дискісінде ашық бастапқы кодты ақылы түрде береді. Қызмет ақысына opensource@lge.com мекенжайына электрондық хатпен сұрау жіберілгеннен кейін мұндай үлестіруді орындау құны (мысалы, тасығыш, жеткізу және өңдеу құны) жатады. Бұл ұсыныс осы өнімді соңғы рет жібергеннен кейін үш жыл ішінде жарамды болады. Ұсыныс осы ақпаратты алған әр тұлға үшін жарамды болып келеді.

Smart Diagnosis

Бұл мүмкіндік тек  немесе  логотипі бар үлгілерде қолжетімді.

Бұл мүмкіндікті құрылғыдағы мәселелерді диагностикалау және шешуде көмектесуі үшін пайдаланыңыз.

34 СМАРТ ФУНКЦИЯЛАРЫ

ЕСКЕРТПЕ

- LG Electronics салақтығына жатпайтын себептер үшін қызмет келесідей сыртқы факторларға (бірақ олармен шектелмейді) байланысты жұмыс істемеуі мүмкін: Wi-Fi қолжетімсіздігі, Wi-Fi желісінен ажыратылу, жергілікті қолданбалар дүкенінің саясаты немесе қолданбаның қолжетімсіздігі.
- Бұл мүмкіндік алдын ала ескертусіз өзгертілуі мүмкін және қайда орналасқаныңызға байланысты басқа түрде болуы мүмкін.

LG ThinQ қолданбасын мәселелерді диагностикалау үшін пайдалану

Wi-Fi жабдықталған құрылғыңызда мәселе орын алса, ол **LG ThinQ** қолданбасын пайдаланып ақаулықтарды жою туралы деректерді смартфонға тасымалдай алады.



- **LG ThinQ** қолданбасын іске қосып, мәзірде **Smart Diagnosis** мүмкіндігін таңдаңыз. **LG ThinQ** қолданбасында қамтамасыз етілетін нұсқауларды орындаңыз.

Мәселелерді диагностикалау үшін естілетін диагностикалауды пайдалану

Дыбыстық диагностикалау әдісін пайдалану үшін төмендегі нұсқауларды орындаңыз.

- **LG ThinQ** қолданбасын іске қосып, мәзірде **Smart Diagnosis** мүмкіндігін таңдаңыз. **LG ThinQ** қолданбасында қамтамасыз етілетін естілетін диагностика үшін нұсқауларды орындаңыз.

- 1 Құрылғыны іске қосу үшін **Қосу/Ажырату** түймесін басыңыз.
 - Ешбір басқа түймені баспаңыз немесе бағдарламаны таңдау тетігін баспаңыз.

- 2 Смартфонның микрофонын  немесе  логотипіне жақын қойыңыз.

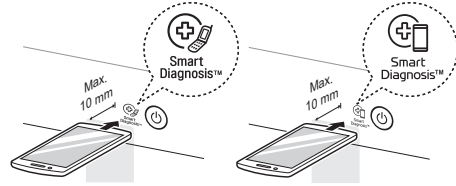

- 3 Смартфонның микрофонын логотипке деректердің тасымалдануы аяқталғанда ұстап тұрып, **Время + (Уақыт +)** түймесін 3 немесе одан көп секунд басып тұрыңыз.

- Деректердің тасымалдануы аяқталмайынша смартфонды ұстап тұрыңыз. Деректерді тасымалдауға арналған қалған уақыт көрсетіледі.

- 4 Деректерді тасымалдау аяқталғаннан кейін диагноз қолданбада көрсетіледі.

ЕСКЕРТПЕ

- Ең жақсы нәтижеге қол жеткізу үшін дыбыстарды жіберу кезінде смартфонды жылжытпаңыз.

ҚЫЗМЕТ КӨРСЕТУ

⚠ АБАЙЛАҢЫЗ

- Құрылғыны тазалаған кезде ашаны ажыратыңыз. Ашаны ажыратпау тоқ соғуына әкелуі мүмкін.

ҚАЗАҚША

Әр кептіруден кейін тазалау

Түк сүзгісін тазалау

⚠ ЕСКЕРТУ

- Мына нұсқауларды ескере отырып, түк сүзгісін дұрыс жолмен тазалаңыз. Олай етпесеңіз, жылу алмастырғышта жиналып қалған түкті дұрыс тазалау мүмкін болмайды.

ЕСКЕРТПЕ

- Түк сүзгісін шығармас бұрын, құрылғыдан кірді түгелдей шығарыңыз.
- Түк сүзгісін тазалаған соң, оларды орнына қойыңыз. Егер түк сүзгісі құрылғыға орнатылмаса, құрылғыны пайдалана алмайсыз.

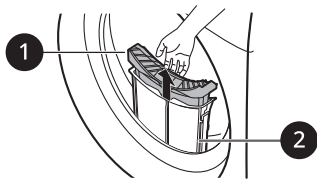

1 Ішкі сүзгі

- Құрылғыны қолданар алдында және қолданған соң міндетті түрде ішкі сүзгіні тазалаңыз.

2 Сыртқы сүзгі

- 10 рет кептірген соң немесе сыртқы сүзгіге түк жиналып қалғанда, сыртқы сүзгіні тазалаңыз.

- 10 рет кептірген соң қоңырау шыңғырлайды және  белгішесі жыпылықтайды.

Ішкі сүзгіні тазалау

- 1 Ішкі сүзгіні сыртқы сүзгіден тартып шығарыңыз, содан кейін ішкі сүзгіні тазалаңыз.
 - Сүзгіні ашу үшін көрсеткінің бағытына қарай майыстырыңыз.

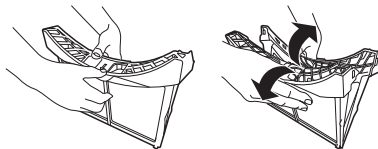

- 2 Алдымен жинақталып қалған түкті алып тастаңыз, содан кейін қалған түкті шаңсорғышпен тазалаңыз немесе сумен шайып тастаңыз.

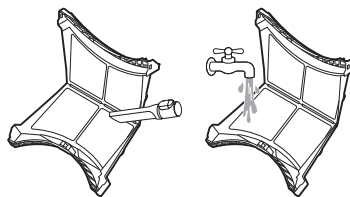

- Сүзгі су болып тұрса, оны толығымен кептіру керек. Олай етпесеңіз, құрылғыдан жағымсыз иіс шығуы мүмкін.

- 3 Ішкі сүзгіні толығымен кептірген соң, сүзгінің орнасын басып, жабыңыз.

- Ішкі сүзгінің сол және оң жағы дұрыс жабылып тұрғанына көз жеткізіңіз.

36 ҚЫЗМЕТ КӨРСЕТУ

4 Ішкі сүзгіні сыртқы сүзгіге салыңыз.

Сыртқы сүзгіні тазалау

1 Сүзгі кіретін жердегі шаңды немесе түкті тазалаңыз.

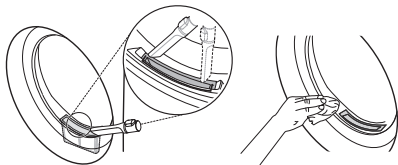

⚠ ЕСКЕРТУ

- Сүзгі тұратын саңылауға түк түсіп кетсе, кептіру жұмысы нашарлайды және кептіру уақыты ұзарады.

2 Сыртқы сүзгіні шығарып алыңыз.

3 Ішкі сүзгіні алыңыз.

4 Сыртқы сүзгінің жоғарғы жиегін ұстап тұрып, көрсеткі бағытына қарай майыстыру арқылы сыртқы сүзгіні ашыңыз.

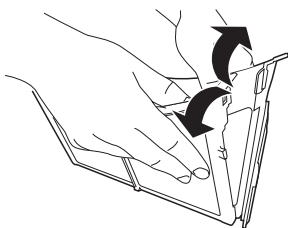

5 Қалдық түкті шаңсорғышпен тазалаңыз немесе сумен шайып тастаңыз.

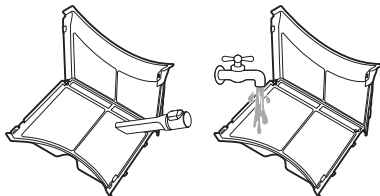

- Сүзгі су болып тұрса, оны толығымен кептіру керек. Олай етпесеңіз, құрылғыдан жағымсыз иіс шығуы мүмкін.

6 Сүзгінің бір жағын басып тұрып, 1 сыртқы сүзгіні жабыңыз.

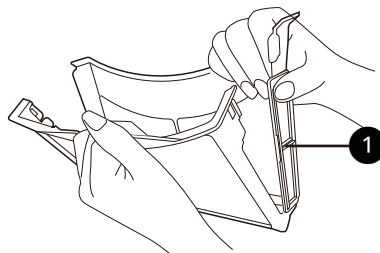

ЕСКЕРТПЕ

- Сүзгінің бір жағы толық жабылып тұрғанына көз жеткізіңіз. Олай болмаса, сүзгіде жиналып қалған түк құрылғының ішіне кіріп кетуі мүмкін және кептіру процесі нашарлайды.

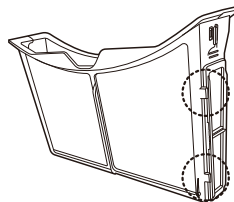

7 Оларды жауып, екі түк сүзгісін де қайта салыңыз.

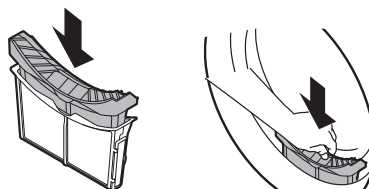

⚠ ЕСКЕРТУ

- Түк сүзгісі орнында болмаса, кір салуға немесе шығаруға болмайды. Жуылатын кір сүзгінің саңылауына түсіп кетуі мүмкін. Түсіп кеткен жағдайда, құрылғы дұрыс жұмыс істемей қалады.

Су контейнерін босату

Конденсат суы су контейнерінде жиналады.

Су контейнерін әр пайдаланудан кейін босатыңыз. Бұлай істемеу кептіру өнімділігіне әсер етуі мүмкін.

ЕСКЕРТПЕ

- Су контейнері толы болса, құрылғы жұмыс істеп тұрғанда  белгішесі жанады және дыбыстық сигнал шығады. Ондай жағдайда су контейнерін бір сағаттың ішінде босату керек.
- Конденсат қосымша дренаждық шлангіден тікелей шығатын болса, су контейнерін босатудың керегі жоқ.

- 1 Су контейнерін тартып шығарыңыз.

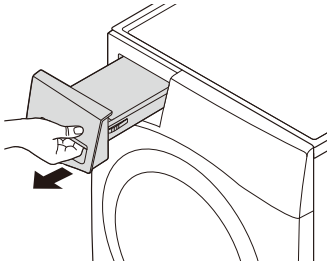

- 2 Су контейнеріндегі суды шұңғылшаға төгіңіз.

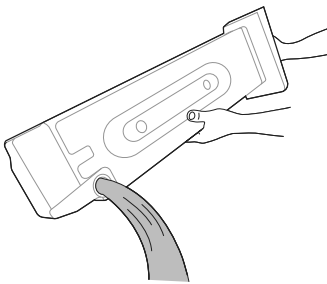

⚠ ЕСКЕРТУ

- Конденсатты ішуге немесе қайта қолдануға болмайды. Ол адамдардың және жануарлардың денсаулығына кері әсер етуі мүмкін.

- 3 Оны құрылғыға қайта орнатыңыз.

- Су контейнері орнына түскенге дейін, құрылғыға толық басыңыз.

- 4 Старт/Пауза түймесін басыңыз.

Құрылғыны жүйелі түрде тазалау

Ылғал датчигін сүрту

Бұл құрылғы жұмыс істеу кезінде киім-кешектің ылғалдылық деңгейін сезеді, яғни датчик бетіндегі бүкіл жиналған қақты кетіру үшін оны жүйелі түрде тазалап тұру керек.

Барабан ішіндегі датчиктерді сүртіңіз.

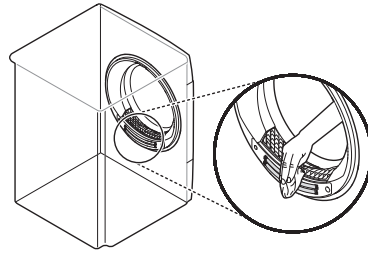

⚠ ЕСКЕРТУ

- Ылғалдылық датчигін абразивтік материалдармен сүртпеңіз. Датчикті әрқашан бүдір губкамен тазалаңыз.

Салқын ауа кірісі торын тазалау

Ауа айналымына кедергі келтіретін түк немесе кір жиналып қалмауы үшін салқын ауа кірісі

38 ҚЫЗМЕТ КӨРСЕТУ

торын жылына 3–4 рет шаңсорғышпен тазалаңыз.

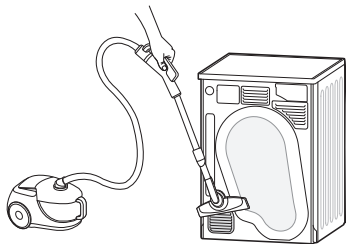

ЕСКЕРТПЕ

- Желдету торы арқылы жылы ауа шығарылады.
- Ашық оттар сияқты басқа отындарды жағып жатқан құрылғылардан бөлмеге газдардың кері ағуын болдырмау үшін бөлмені тиісті желдетуді қамтамасыз ету керек.

Қалдық конденсатты төгу

Киімдерді кептірген соң, құрылғының негізгі корпусында аздаған конденсат жиналып, тұрып қалса, иіс шығуы мүмкін. Құрылғыдан шығатын жағымсыз иісті азайту үшін, қалдық суды жүйелі түрде төгіп тұрыңыз.

ЕСКЕРТПЕ

- Ұзақ уақытқа бір жаққа кететін болсаңыз, қалдық суды міндетті түрде төгіп кетіңіз, себебі қалған су тұрып қалып, жағымсыз иіс шығады.
- Жағымсыз иісті кетірмес бұрын, қалдық суды төгіп тастағаныңыз дұрыс болады.
- Күн суықта негізгі төгу шлангісінде қалып кеткен су қатып қалып, кептіру жұмысының нашарлауына себеп болады. Қалдық суды төгіп тастасаңыз, құрылғы күтпеген жерден қатып қалмайды.

- 1 Құрылғының астындағы су төгу түтігін шығарып алып, қалдық суды төгіп тастаңыз.

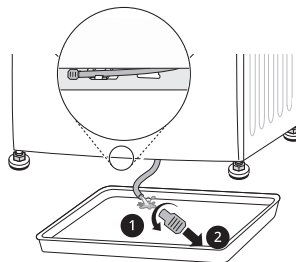

ЕСКЕРТПЕ

- Қосымша су төгу шлангісі орнатылған болса немесе құрылғы кір жуғыш машинаның үстіне қойылған болса, су контейнерін пайдаланыңыз.

- 2 Тығынды су төгу шлангісіне қайта орнатып, су төгу түтігін өз орнына қойыңыз.

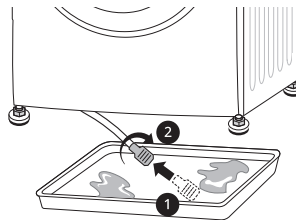

⚠ ЕСКЕРТУ

- Түтік ашық тұрғанда, су ағып кетуі мүмкін. Тығынның дұрыс орнатылып тұрғанын тексеріңіз.

Барабанды тазалау функциясын қолдану

Біраз уақыт қолданған соң, құрылғыдан жағымсыз иіс шыға бастауы мүмкін. Ол иіс кепкен киімдерде қалып қалуы мүмкін. Осы тазалау функциясын жиі пайдаланып тұрсаңыз, құрылғыдан жағымсыз иісті жоюға болады.

⚠ ЕСКЕРТУ

- Құрылғыдан киімдердің барлығын шығарыңыз.

1 Су контейнерін шығарыңыз, ондағы конденсатты төгіңіз және су контейнерін қайта құрылғыға салып қойыңыз.

2 Құрылғыны қосыңыз.

3 **Очистка барабана (Барабанды тазалау)** түймесін басыңыз.

4 **Старт/Пауза** түймесін басыңыз.

- Бұл функция шамамен 3 сағат жұмыс істейді.

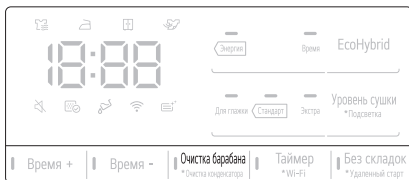

5 Функция аяқталған соң, су контейнерін босатыңыз.

ЕСКЕРТПЕ

- Қосымша төгу шлангісі орнатылып тұрса, су контейнеріндегі суды төгудің қажеті жоқ.

6 Қалған иіс шығып кетуі үшін кептіргіштің есігін ашып қойып, құрылғыны желдетіңіз.

⚠ АБАЙЛАҢЫЗ

- Қауіпсіздікті қамтамасыз ету үшін құрылғыға балалардың немесе жануарлардың кіруіне жол бермеңіз. Ол құрылғыны зақымдауы немесе жарақаттауы мүмкін.

Жылу алмастырғышты тазалау функциясын пайдалану

Құрылғы жұмыс істеп тұрған кезде пайда болатын конденсатордың бетіне жиналып қалған мамықты жуады. Алайда, конденсаторды қолмен тазалауыңызға да болады.

⚠ ЕСКЕРТУ

- Құрылғыдан киімдердің барлығын шығарыңыз.

1 Су контейнерін шығарыңыз және ондағы суды төгіңіз.

2 Су контейнері бөлімінің аузына 1 литр таза суды ақырындап құйыңыз. Содан кейін бос су контейнерін орнына салыңыз.

- Суды тез құймаңыз, шашырап кетуі мүмкін.
- Бөлімге салынған су мөлшері 1,5 литрден асып кетсе, су қайта ағуы мүмкін.

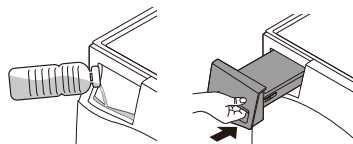

3 Құрылғыны қосыңыз.

4 **Очистка конденсатора (Кондиционерді тазарту)** түймесін 3 секунд басып тұрыңыз.



5 Конденсаторды тазалау үшін **Старт/Пауза** түймесін басыңыз.

- Конденсаторды тазалау процесі 1 сағатқа созылады.

40 ҚЫЗМЕТ КӨРСЕТУ

- 6** Тазалау процесі аяқталған соң, су контейнерін босатыңыз.

ЕСКЕРТПЕ

- Қосымша төгу шлангісі орнатылып тұрса, су контейнеріндегі суды төгудің қажеті жоқ.

- 7** Тазалау процесі аяқталған соң, ішінің толық кебуіне қажетті ауа айналымы болуы үшін кептіргіштің есігін ашып қойыңыз.

⚠ АБАЙЛАҢЫЗ

- Қауіпсіздікті қамтамасыз ету үшін құрылғыға балалардың немесе жануарлардың кіруіне жол бермеңіз. Ол құрылғыны зақымдауы немесе жарақаттауы мүмкін.

АҚАУЛАРДЫ ЖОЮ

Құрылғыңызды қолдану барысында қателер мен істен шығу жәйттарына әкеледі. Келесі кестелерде қате немесе істен шығу туралы хабардың шешімін табу үшін ықтимал себептер және ескертпелер қамтылған. LG Electronics қызмет көрсету орталығына қоңырау шалуға жұмсайтын уақытыңыз бен ақшаңызды үнемдеу үшін, төменде берілген кестелерді мұқият оқып шыққаныңыз дұрыс болады.

ҚАЗАҚШТА

Қызмет көрсету орталығына қоңырау шалмас бұрын

Құрылғыңыз мәселелерді алғашқы кезеңінде анықтау және диагностикалау үшін автоматтандырылған қатені бақылау жүйесімен жабдықталған. Егер құрылғы дұрыс жұмыс істемесе немесе мүлде қызмет атқармаса, LG Electronics қызмет көрсету орталығына қоңырау шалу алдында келесі кестелерді тексеріңіз.

Қате хабарлары

Белгілер	Ықтимал себебі мен шешімі
dE ЕСІК ҚАТЕЛІКТЕРІ	<p>Есік құрылғы жұмыс істеп жатқанда ашылған немесе құрылғы есігі тиісті түрде жабылмай жұмыс істеуде.</p> <ul style="list-style-type: none"> • Есікті толығымен жабыңыз. • dE шықпаса, сервистік орталыққа қоңырау соғыңыз.
dE4 ЕСІК ҚАТЕЛІКТЕРІ	<p>Есік ауыстырып-қосқышын анықтау тиісті түрде жұмыс істеп тұрған жоқ.</p> <ul style="list-style-type: none"> • Ашаны ажыратып, қызмет көрсету орталығына қоңырау шалыңыз.
EE1 / EE2 / EE4 ТЕМПЕРАТУРА ҚАТЕСІ	<p>Температура датчигі ақаулы.</p> <ul style="list-style-type: none"> • Ашаны ажыратып, қызмет көрсету орталығына қоңырау шалыңыз.
F1 ТЕМПЕРАТУРА ҚАТЕСІ	<p>Барабан ішіндегі температура кенет көтерілді.</p> <ul style="list-style-type: none"> • Ашаны ажыратып, қызмет көрсету орталығына қоңырау шалыңыз.
LE1 МОТОРДЫ ҚҰЛЫПТАУ ҚАТЕЛІГІ	<p>Мотор кенет тоқтады.</p> <ul style="list-style-type: none"> • Киім-кешектің мөлшері максималды жүктеу мүмкіндігінен асатын-аспайтынын тексеріңіз. • Ашаны ажыратып, қызмет көрсету орталығына қоңырау шалыңыз.
LE2 / RE КОМПРЕССОР ҚАТЕСІ	<p>Компрессор кенет тоқтады.</p> <ul style="list-style-type: none"> • Ашаны ажыратып, қызмет көрсету орталығына қоңырау шалыңыз.
OE ТӨГУ СОРАБЫНЫҢ ҚАТЕСІ	<p>Төгу сорабының моторы ақаулы.</p> <ul style="list-style-type: none"> • Ашаны ажыратып, қызмет көрсету орталығына қоңырау шалыңыз. <p>Орнату үшін қоршаған ортаның температурасы нөлден төмен.</p> <ul style="list-style-type: none"> • Орнату үшін ұсынылатын қоршаған орта температурасы – 5–35 °C.

42 АҚАУЛАРДЫ ЖОЮ

Пайдалану

Белгілер	Ықтимал себебі мен шешімі
Құрылғы қосылмайды.	Қуат сымы розеткаға тиісті түрде қосылмаған. <ul style="list-style-type: none"> Аша құрылғының техникалық сипаттамасы жазылған тақтайшаға сәйкес келетін жерге тұйықталған розеткаға қосылып тұруы керек.
	Үй сақтандырғышы күйіп кеткен, автоматты тоқтатқыш қосылған немесе қуатты өшіру орын алды. <ul style="list-style-type: none"> Автоматты тоқтатқышты қайта орнатыңыз немесе сақтандырғышты ауыстырыңыз. Сақтандырғыш сыйымдылығын арттырмаңыз. Тізбек артық жүктелген болса, оны білікті маманға түзетіңіз.
Құрылғы қызбайды.	Үй сақтандырғышы күйіп кеткен, автоматты тоқтатқыш қосылған немесе қуатты өшіру орын алды. <ul style="list-style-type: none"> Автоматты тоқтатқышты қайта орнатыңыз немесе сақтандырғышты ауыстырыңыз. Сақтандырғыш сыйымдылығын арттырмаңыз. Тізбек артық жүктелген болса, оны білікті маманға түзетіңіз.
Су ағуы.	Су контейнерінің шлангісі немесе қосымша су төгу шлангісі дұрыс қосылмаған. <ul style="list-style-type: none"> Су контейнерінің шлангісін немесе қосымша су төгу шлангісін дұрыс қосыңыз.
	Есік жабық тұр, ал есікке киім-кешек немесе басқа зат қысылып қалған. <ul style="list-style-type: none"> Құрылғыны пайдаланбас бұрын, есікте киім немесе бөгде зат қысылып қалмағанын тексеріңіз. Су үздіксіз ақса, LG Electronics тұтынушылық ақпараттық орталығына хабарласыңыз.
Кептіру бағдарламасы аяқталғаннан кейін құрылғы өздігінен іске қосылады және кідіреді.	Анти қатпар опциясы осылай жұмыс істейді. <ul style="list-style-type: none"> Қыртысқа қарсы опция орнатылғанын тексеріңіз. Бұл опция салынған кір кептіру бағдарламасынан кейін бірден алынбаған жағдайда пайда болатын қыртыстардың алдын алуға арналған. Бұл опция орнатылған соң, құрылғы 10 секунд бойы жұмыс істейді және 5 минут бойы кідіреді. Бұл опция 2 сағатқа дейін жұмыс істейді.

Өнімділік

Белгілер	Ықтимал себебі мен шешімі
Киімдердің кебуіне тым көп уақыт кетеді.	Кір тиісті түрде сұрыпталмаған. <ul style="list-style-type: none"> • Ауыр заттарды жеңіл заттардан бөліңіз. Үлкенірек және ауырлау заттардың кебуіне ұзағырақ уақыт кетеді. Ауыр заттар бар кірдегі жеңіл заттар датчикті алдауы мүмкін, өйткені жеңіл заттар тезірек кебеді.
	Ауыр маталардың үлкен жүктемесі. <ul style="list-style-type: none"> • Ауыр маталардың кебуіне ұзағырақ уақыт кетеді, өйткені олар көбірек ылғалды ұстайды. Үлкен және ауыр маталар үшін кептіру уақыттарын азайтуға және үйлесімдірек уақыттарды сақтауға көмектесу үшін бұл заттарды үйлесімді өлшемді кішірек кірлерге бөліңіз.
	Құрылғының басқару элементтері тиісті түрде орнатылмаған. <ul style="list-style-type: none"> • Кептіріп жатқан кір түрі үшін тиісті басқару параметрлерін пайдаланыңыз. Кейбір кірлер тиісті кептіру үшін кептіру деңгейі параметрін реттеуді қажет етуі мүмкін.
	Түк сүзгісін тазалау керек. <ul style="list-style-type: none"> • Түк сүзгісінен әр бағдарламадан кейін түкті кетіріңіз. Түкті кетіргеннен кейін кір немесе бітелгенін көру үшін түк сүзгісін жарыққа ұстаңыз. Жаңа ванна сүлгілері сияқты түктің көп мөлшерін тудыратын кейбір жүктемелерде бағдарлама барысында бағдарламаны кідірту және сүзгіні тазалау керек болуы мүмкін.
	Үй сақтандырғышы күйіп кеткен, автоматты тоқтатқыш қосылған немесе қуатты өшіру орын алды. <ul style="list-style-type: none"> • Автоматты тоқтатқышты қайта орнатыңыз немесе сақтандырғышты ауыстырыңыз. Сақтандырғыш сыйымдылығын арттырмаңыз. Тізбек артық жүктелген болса, оны білікті маманға түзетіңіз.
	Құрылғы шамадан артық жүктелген. <ul style="list-style-type: none"> • Кептіру өнімділігі және тиімділігі жақсырақ болуы үшін өте үлкен кірді кішірек кірлерге бөліңіз.
	Құрылғыға жеткіліксіз кір салынған. <ul style="list-style-type: none"> • Өте аз кірді кептіріп жатсаңыз, тиісті айналдыру әрекетін қамтамасыз ету үшін біраз қосымша затты қосыңыз. Кір өте шағын болса және «Датчикпен кептіру» бағдарламаларын пайдаланып жатсаңыз, электрондық басқару кірдің кебу дәрежесін тиісті түрде сезе алмайды және тезірек өшуі мүмкін. «Таймермен кептіру» бағдарламаларын пайдаланыңыз немесе кірге бірнеше қосымша ылғалды киімді қосыңыз.

44 АҚАУЛАРДЫ ЖОЮ

Белгілер	Ықтимал себебі мен шешімі
Кептіру уақыты тұрақты емес.	<p>Жылу параметрлері, жүктеу өлшемі немесе киімдердің ылғалдылығы тұрақты емес.</p> <ul style="list-style-type: none"> • Кірдің кебу уақыты пайдаланылатын жылу түріне (электр), кір өлшеміне, мата түріне, киімдердің ылғалдылығына және түк сүзгісіне байланысты өзгеріп отырады. Тіпті құрылғыдағы теңгерілмеген кір де нашар айналуы тудырып, ұзағырақ кебетін ылғалдырақ киімдерге әкелуі мүмкін.
Киімдерде май немесе кір дақтар қалған.	<p>Мата жұмсартқышы дұрыс емес пайдаланылған.</p> <ul style="list-style-type: none"> • Құрылғыда кептірілетін киім-кешекті жуғанда, мата жұмсартқышының өндірушісі ұсынатын мата жұмсартқышының дұрыс мөлшерін пайдаланыңыз.
	<p>Таза және кір киімдер бірге кептірілуде.</p> <ul style="list-style-type: none"> • Құрылғыны тек таза заттарды кептіру үшін пайдаланыңыз. Кір киімдердің кірі бір немесе кейінгі жүктемелердегі таза киімдерге жұғуы мүмкін.
	<p>Құрылғыға салу алдында киімдер тиісті түрде тазаланбаған немесе шайылмаған.</p> <ul style="list-style-type: none"> • Кептірілген киімдердегі дақтар жуу процесінің барысында кетпеген дақтар болуы мүмкін. Киімдер кір жуу машинаңыздың және жуғыш заттың нұсқауларына сай толығымен тазаланып немесе шайылып жатқанын тексеріңіз. Кейбір қиын кірлер жуу алдында алдын ала өңдеуді қажет етуі мүмкін.
Киімдердің қыртыстары бар.	<p>Киімдер тым ұзақ кептірілген (артық кептірілген).</p> <ul style="list-style-type: none"> • Киім-кешекті артық кептіру киімдердің қыртыстануына әкелуі мүмкін. Қысқарақ кептіру уақытын қолданып көріңіз.
	<p>Киімдер бағдарлама аяқталғаннан кейін құрылғыда тым ұзаққа қалдырылған.</p> <ul style="list-style-type: none"> • Без складок (Қыртыссыз) опциясын пайдаланыңыз.
Киімдердің отырады.	<p>Киімді күту туралы нұсқаулар орындалып жатқан жоқ.</p> <ul style="list-style-type: none"> • Киімдер отырмауы үшін әрқашан матаны күту туралы нұсқауларды қараңыз және орындаңыз. Кейбір маталар жуғанда табиғи отыруы мүмкін. Басқа маталарды жууға болады, бірақ құрылғыда кептіргенде отырады.

Белгілер	Ықтимал себебі мен шешімі
<p>Киімдерде түк қалған.</p>	<p>Түк сүзгісі тиісті түрде тазаланбаған.</p> <ul style="list-style-type: none"> Түк сүзгісінен әр бағдарламадан кейін түкті кетіріңіз. Түкті кетіргеннен кейін кір немесе бітелгенін көру үшін түк сүзгісін жарыққа ұстаңыз. Ол кір болып көрінсе, тазалау туралы нұсқауларды орындаңыз. Түктің көп мөлшерін тудыратын кейбір жүктемелерде бағдарлама барысында түк сүзгісін тазалау керек болуы мүмкін.
	<p>Киім-кешек дұрыс сұрыпталған жоқ.</p> <ul style="list-style-type: none"> Кейбір маталар түк тудырады (яғни, үлпілдеген ақ мақта сүлгі) және оларды түк ұстап қалатын киімдерден (яғни, қара зығыр шалбардан) бөлек кептіру керек.
	<p>Құрылғы шамадан артық жүктелген.</p> <ul style="list-style-type: none"> Кептіру үшін өте үлкен жүктемелерді кішірек жүктемелерге бөліңіз.
	<p>Қалталарда сүлгі, қағаз, т.б. қалдырылған.</p> <ul style="list-style-type: none"> Киімдерді кептіру алдында қалталарды мұқият тексеріңіз.
<p>Кептіруден кейін киімдерде артық статикалық тоқ болады.</p>	<p>Киімдер тым ұзақ кептірілген (артық кептірілген).</p> <ul style="list-style-type: none"> Киім-кешекті артық кептіру статикалық токтың жиналуына себеп болады. Параметрлерді реттеңіз және кептіру уақытын азайтыңыз немесе «Датчикпен кептіру» бағдарламаларын пайдаланыңыз.
	<p>Синтетикалық киімдерді кептіргенде, ұзақ басып тұрыңыз немесе синтетикалық киім араласып кетеді.</p> <ul style="list-style-type: none"> Әдетте бұл маталар статикалық тоқты жинауға көбірек бейім келеді. Мата жұмсартқышын пайдаланып көріңіз немесе қысқарақ «Таймермен кептіру уақыты» параметрлерін пайдаланыңыз.
<p>«Датчикпен кептіру» бағдарламасынан кейін киімдерде дымқыл жерлер бар.</p>	<p>Өте үлкен жүктеме немесе өте шағын жүктеме. Жапқыш немесе сырмалы мақталы көрпе сияқты бір үлкен зат.</p> <ul style="list-style-type: none"> Заттар тым тығыз салынса немесе тым сирек салынса, датчикке кірдің кебу деңгейін анықтау қиын соғуы мүмкін. Өте шағын кірлер үшін «Таймермен кептіру» бағдарламасын пайдаланыңыз. Жапқыштар немесе мақталы сырмалы көрпелер сияқты үлкен заттар кейде тығыз оралып қалуы мүмкін. Сыртқы қабаттар кебеді және датчиктерде тіркеледі, ал ішкі өзек дымқыл болып қалады. Бір үлкен затты кептіргенде, бағдарламаны бір рет немесе екі рет кідірту және жаю және кез келген дымқыл аумақтар ашылатындай затты қайта орналастыру көмектесуі мүмкін. «Датчикпен кептіру» бағдарламасы аяқталғаннан кейін, өте үлкен жүктемеден қалған бірнеше дымқыл затты немесе үлкен заттағы бірнеше дымқыл нәрселерді кептіру үшін түк сүзгісін босатыңыз, содан кейін заттарды кептіру үшін «Таймермен кептіру» бағдарламасын орнатыңыз.

46 АҚАУЛАРДЫ ЖОЮ

Иіс

Белгілер	Ықтимал себебі мен шешімі
<p>Құрылғыда иіс болады.</p>	<p>Құрылғыны бірінші рет пайдаланып жатырсыз ба?</p> <ul style="list-style-type: none"> Иіс құрылғының ішіне орнатылған резеңке материалдан шығып жатыр. Бұл – резеңкеге тән иіс, ол құрылғыны бірнеше рет пайдаланған соң автоматты түрде жоғалып кетеді.
	<p>Пайдалану уақытында иіс шыға ма?</p> <ul style="list-style-type: none"> Киімдерді жуып жатқанда, жуғыш құралды өндірушінің ұсыныстарына сәйкес пайдаланыңыз. Жуғыш құралды ұсынылғаннан көп пайдаланатын болсаңыз, ерімей қалған жуғыш құралдың қалдықтары киімдерде қалып кетуі және иіс шығаруы мүмкін. Киімдерді кептірген соң, олар құрылғыда немесе жуып біткен соң кір жуғыш машинада қалып кетсе, иіс шығуы мүмкін. Киімдерді кептіріп немесе жуып болған соң, дереу шығарып алыңыз. Кір жуғыш машинадан да дәл сондай иіс шығып тұрғанына көз жеткізіңіз. Егер ондай иіс бар болса, кір жуғыш машинаның нұсқаулығына қарап отырып, кір жуғыш машинаның түтігін тазалаңыз. Екі түк сүзгісінің таза болуы қадағалаңыз. Кептірген соң түк сүзгісінде қандай да бір қалдық қалып кетсе, иіс шығуы мүмкін. Түк сүзгісін тазалаған соң, мұқият кептіріңіз. Иісті кетіру және конденсатты тазалау процесі ҚЫЗМЕТ КӨРСЕТУ бөлімінде көрсетілгендей жиі орындалуы керек.

Wi-Fi

Белгілер	Ықтимал себебі мен шешімі
<p>Тұрмыстық жабдығыңыз бен смартфонның Wi-Fi желісіне қосылмаған.</p>	<p>Wi-Fi желісіне қосылу үшін пайдаланып жатқан құпиясөзіңіз дұрыс емес.</p> <ul style="list-style-type: none"> • Смартфоныңызға қосылған Wi-Fi желісін тауып, жойыңыз да, құрылғыңызды LG ThinQ арқылы тіркеңіз.
	<p>Смартфоныңыздың мобильді деректері қосулы.</p> <ul style="list-style-type: none"> • Смартфонның Мобильді деректер функциясын өшіріп, құрылғыны Wi-Fi желісі арқылы тіркеңіз.
	<p>Сымсыз желі атауы (SSID) қате орнатылды.</p> <ul style="list-style-type: none"> • Сымсыз желінің атауы (SSID) ағылшын әріптері мен сандардан тұруы қажет. (Ерекше таңбаларды қолданбаңыз)
	<p>Роутердің жиілігі 2,4 ГГц емес.</p> <ul style="list-style-type: none"> • Жиілігі 2,4 ГГц болатын роутерге ғана қолдау көрсетіледі. Сымсыз роутер жиілігін 2,4 ГГц мәніне орнатып, жабдықты сымсыз роутерге қосыңыз. Роутер жиілігін тексеру үшін, интернет провайдеріне немесе роутер өндірушісіне хабарласыңыз.
	<p>Жабдық пен роутердің арасы тым алыс.</p> <ul style="list-style-type: none"> • Жабдық пен роутердің арасы тым алыс болса, сигнал әлсіз болып, байланыс дұрыс конфигурацияланбауы мүмкін. Роутерді жабдыққа жақын орналастырыңыз.

ҚАЗАҚША

Қосымша ақпарат

Өндіру күні

Өндірілген күні құралдың жағында орналасқан жапсырмада көрсетіледі.
Күннің форматы: aa/jjжжж.

Сертификаттау туралы ақпарат

Біздің құралдардың сапа куәлігі туралы, куәліктің нөмірі туралы және оның жарамдылық мерзімі туралы мағлұматты сіз LG-дың Тұтынушыға қызмет көрсету орталығынан тегін телефон бойынша біле аласыз.

48 ҚОСЫМША

ҚОСЫМША

Өнімнің анықтама парағы

Комиссияның табысталған регламенті (ЕО) №392/2012

Жұлдызша(лар) үлгінің нұсқасын білдіреді және (0-9) немесе (A-Z) өзгеруі мүмкін.

LG	DC90V*V**
Толық жүктемедегі стандартты мақта бағдарламасы үшін мақта кірдің кг түріндегі номиналды сыйымдылығы	9 кг
Кептіргіш түрі	Конденсаторлық тұрмыстық барабандық кептіргіш
D (тиімділігі ең төмен) және A+++ (тиімділігі ең жоғары) аралығындағы шкалада энергиялық тиімділік класы.	A+++
Өлшенген жылдық энергия тұтыну (AE _C) кВтсағ (кВ/сағ)*1	194
Автоматты барабандық кептіргіш	Иә
№ 66/2010 реттеуіне (ЕС) сәйкес «ЕО экологиялық белгі марапаты» берілген	№
Ішінара жүктеу кезіндегі стандартты мақта бағдарламасының қуат шығыны (E _{dry}) (кВ)	1,66
Ішінара жүктеу кезіндегі стандартты мақта бағдарламасының қуат шығыны (E _{dry1/2}) (кВ)	0,86
Толық жүктемедегі стандартты мақта бағдарламасы үшін өшірулі режимде қуат шығыны (P _o) (Вт)	0,18
Толық жүктемедегі стандартты мақта бағдарламасы үшін қосулы қалдырылған режимдегі қуат шығыны (P) (Вт)	0,18
Қосулы қалдыру режимінің ұзақтығы (T _i) (мин.)	10
Толық және ішінара жүктемеде пайдаланылатын «Хлопок+ (Мақта+)» <input type="checkbox"/> → Стандарт (Стандартты) → Энергия (Қуат)» затбелгідегі және техникалық деректер парақшасындағы ақпарат қатысты стандартты кептіру бағдарламасы, бұл бағдарламаның қалыпты ылғалды мақта кірді кептіру үшін қолайлы екенін және оның мақта үшін қуатты тұтыну тұрғысынан ең тиімді бағдарлама екенін көрсетеді.	
«Толық және ішінара жүктемедегі стандартты мақта бағдарламасы» үшін өлшенген бағдарлама уақыты (T _i) (мин.)	157
«Толық жүктемедегі стандартты мақта бағдарламасының» бағдарлама уақыты (T _{dry}) (мин.)	212

LG	DC90V*V**
Толық жүктемедегі стандартты мақта бағдарламасының уақыты ($T_{dry1/2}$) (мин)	115
G (ең аз тиімді) және A (ең тиімді) шкаласындағы X деген конденсация тиімділігінің сыныбы	A
Толық жүктемедегі стандартты мақта бағдарламасының C_{dry} орташа конденсация тиімділігі (%)	91
Ішінара жүктемедегі стандартты мақта бағдарламасының $C_{dry1/2}$ орташа конденсация тиімділігі (%)	91
«Толық және ішінара жүктемедегі стандартты мақта бағдарламасы» үшін өлшенген конденсация тиімділігі (C_c) (%)	91
Дыбыс қуатының деңгейі – дБ(A)	62
Автономды	

ҚАЗАҚША

*1 Толық және жартылай жүктемедегі мақта бағдарламаларына арналған 160 стандартты кептіру циклдеріне және төмен қуатты режимдердің шығынына негізделген. Нақты қуат шығыны құрылғының қалай пайдаланылғанына байланысты болады.

ЕСКЕРТПЕ

- Энергетикалық затбелгі және өнімнің техникалық деректер анықтамасы Молдова Республикасына арналған.

Еске салу

Еске салу

Еске салу

Еске салу

Еске салу

Еске салу

