

Инструкция по регистрации продукции Dyson в России

Для регистрации продукции Dyson используйте приложение My Dyson App. Продукты, произведённые после сентября 2022 года, регистрируются только через официальное приложение производителя, на сайте Dyson регистрация в текущий момент не предусмотрена.

М.ВИДЕО | ЭЛЬДОРАДО

Инструкция по регистрации продукции Dyson в России

Проверка серийного номера:

1. Найдите 13-значный серийный номер на шнуре товара и на упаковке. Номера должны совпадать.
2. В середине номера указан код страны, для которой произведён товар.

Примеры:

- CN — Китай
- XS — Гонконг/Сингапур
- IN — Индия
- UK — Великобритания
- EU — Европа
- XD — Таиланд
- SA — Саудовская Аравия
- KR — Республика Корея
- IL — Израиль
- US — США

Регистрация через приложение My Dyson App

Для Android:

1. Скачайте приложение My Dyson App из стороннего источника, так как оно недоступно в российском Google Play.
2. Установите приложение (APK-файл) на устройство.
3. Откройте приложение, введите серийный номер товара и следуйте инструкциям для регистрации.
4. Если возникают трудности с доступом, попробуйте подключиться к интернету через регион, соответствующий коду страны в серийном номере (например, UK для Великобритании).

Инструкция по регистрации продукции Dyson в России

Регистрация через приложение My Dyson App



Для iOS:

1. Откройте App Store и перейдите в раздел «Учётная запись» (иконка профиля).
2. Выберите «Страна/Регион» → «Изменить страну или регион».

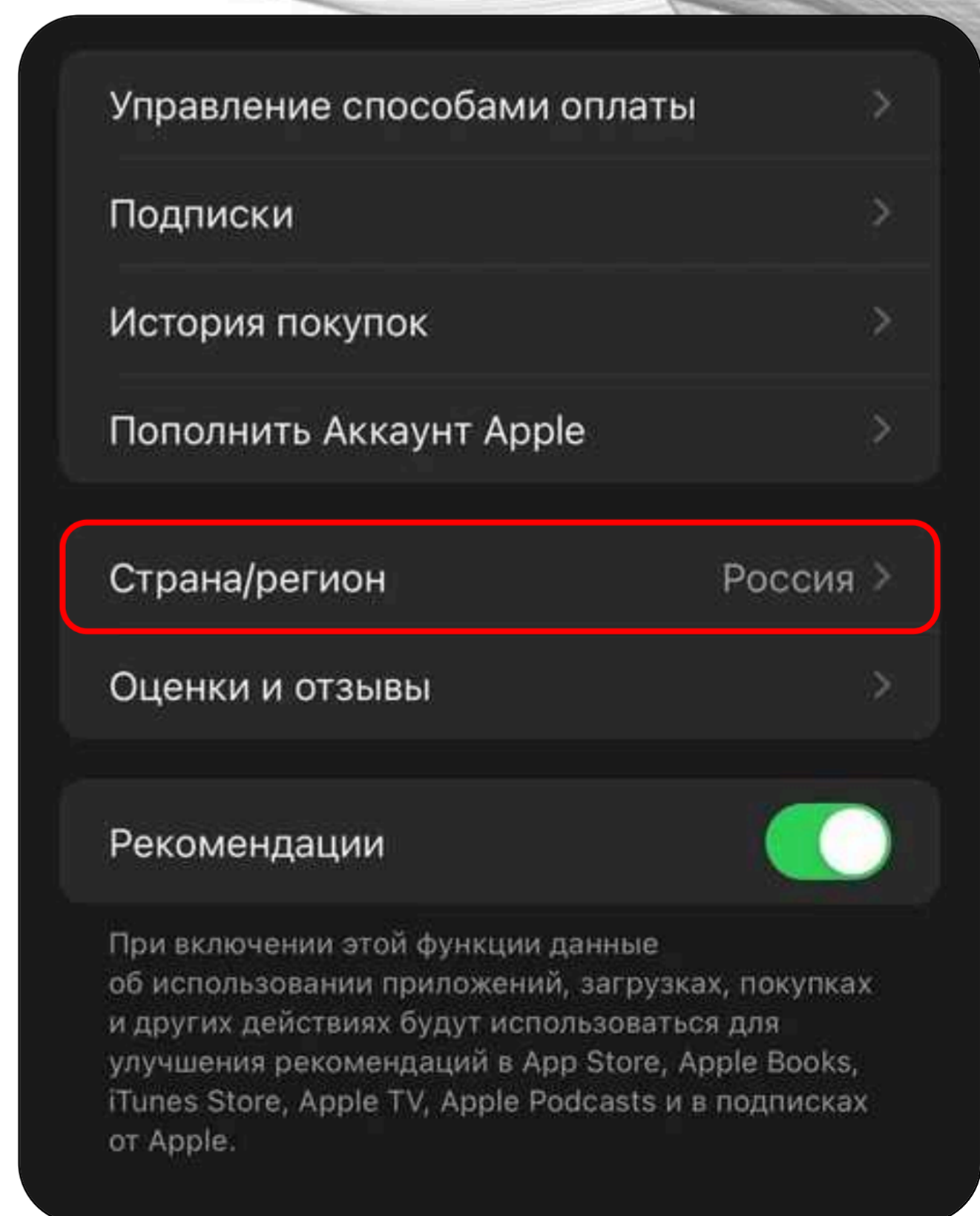
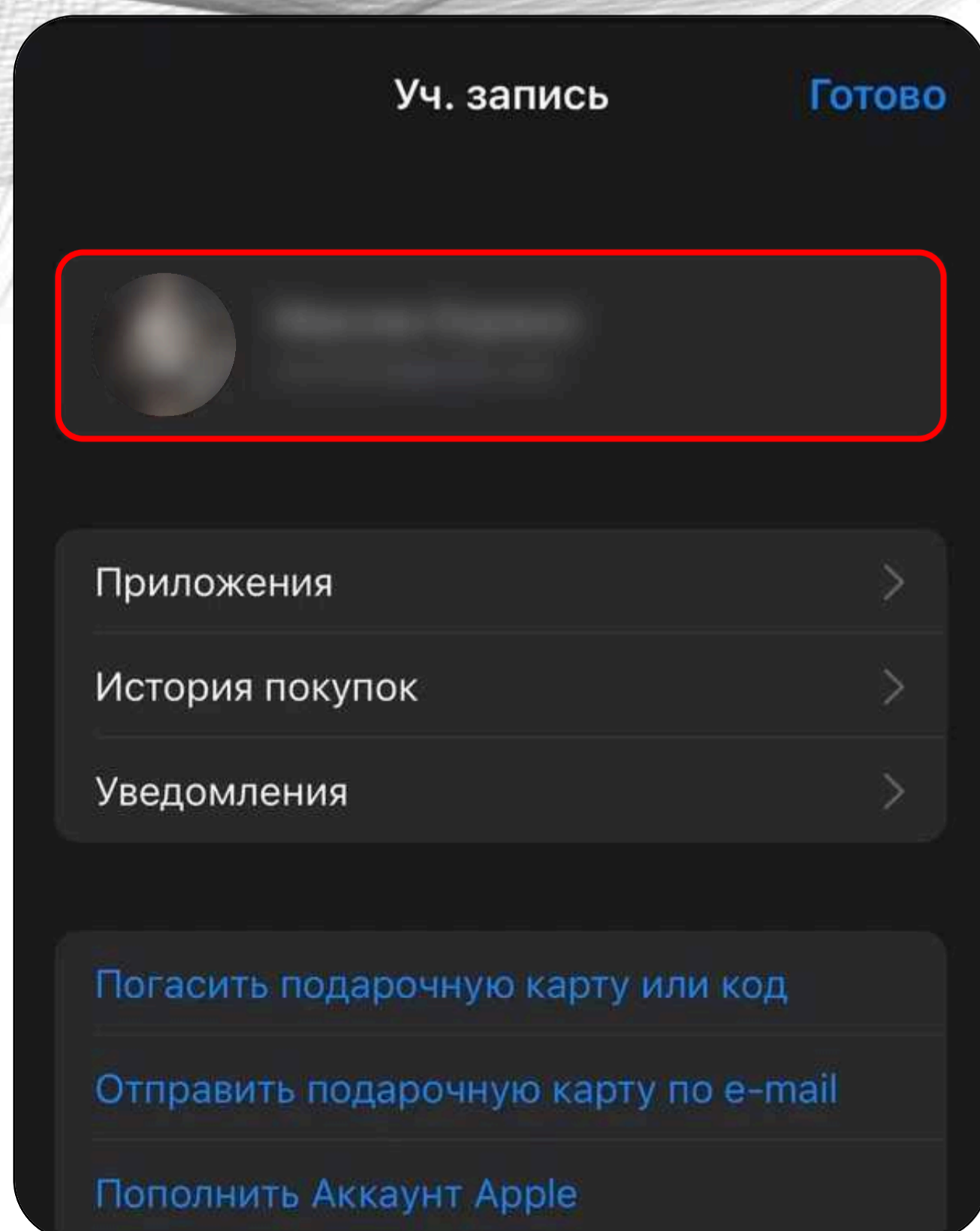

Инструкция по регистрации продукции Dyson в России

3. Укажите регион, соответствующий коду страны в серийном номере товара (например, UK для Великобритании).
4. Примите условия, заполните данные:
 - Укажите случайный адрес из интернета для выбранного региона.
 - В разделе «Платёжная информация» выберите «None». Нажмите «Далее».

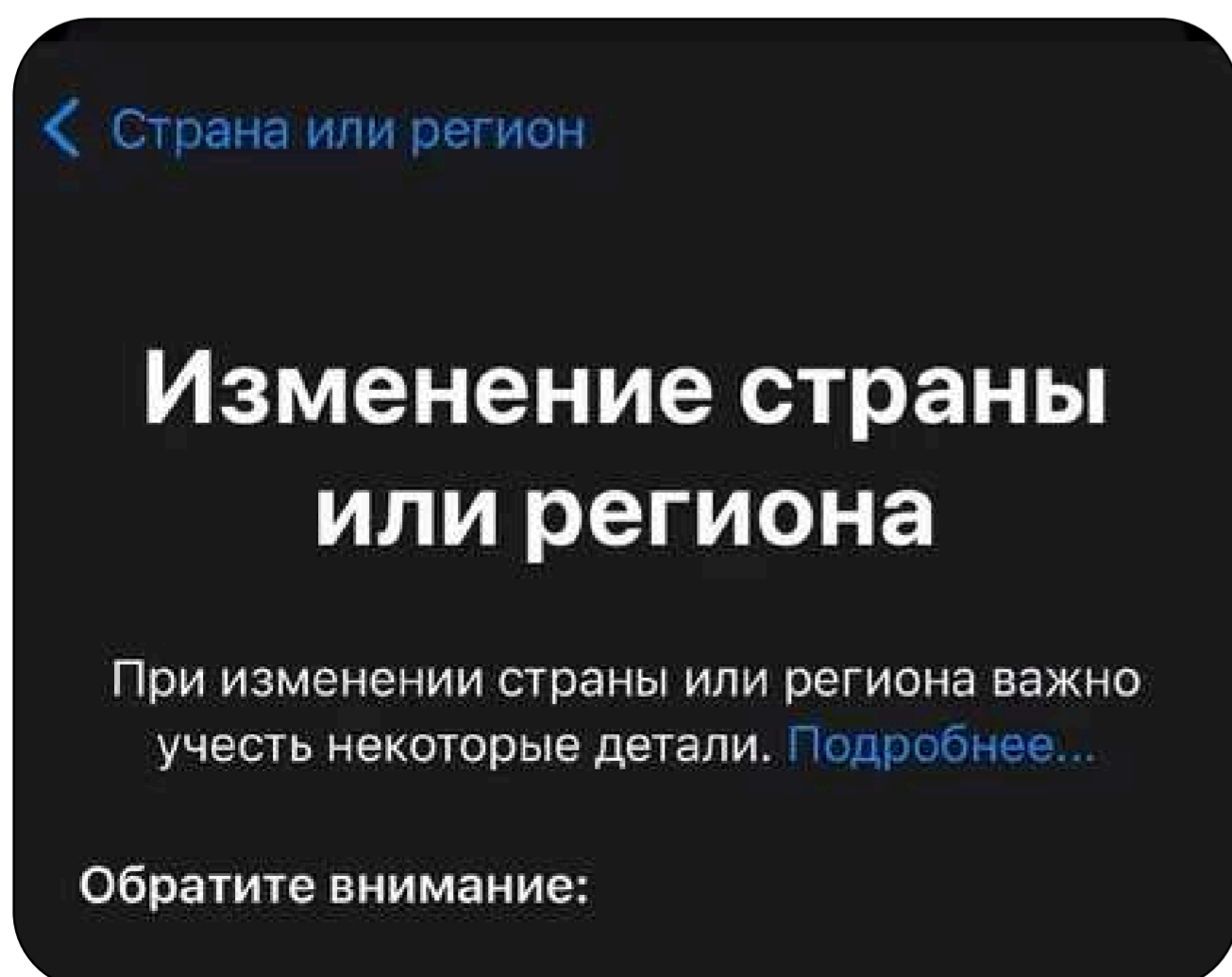
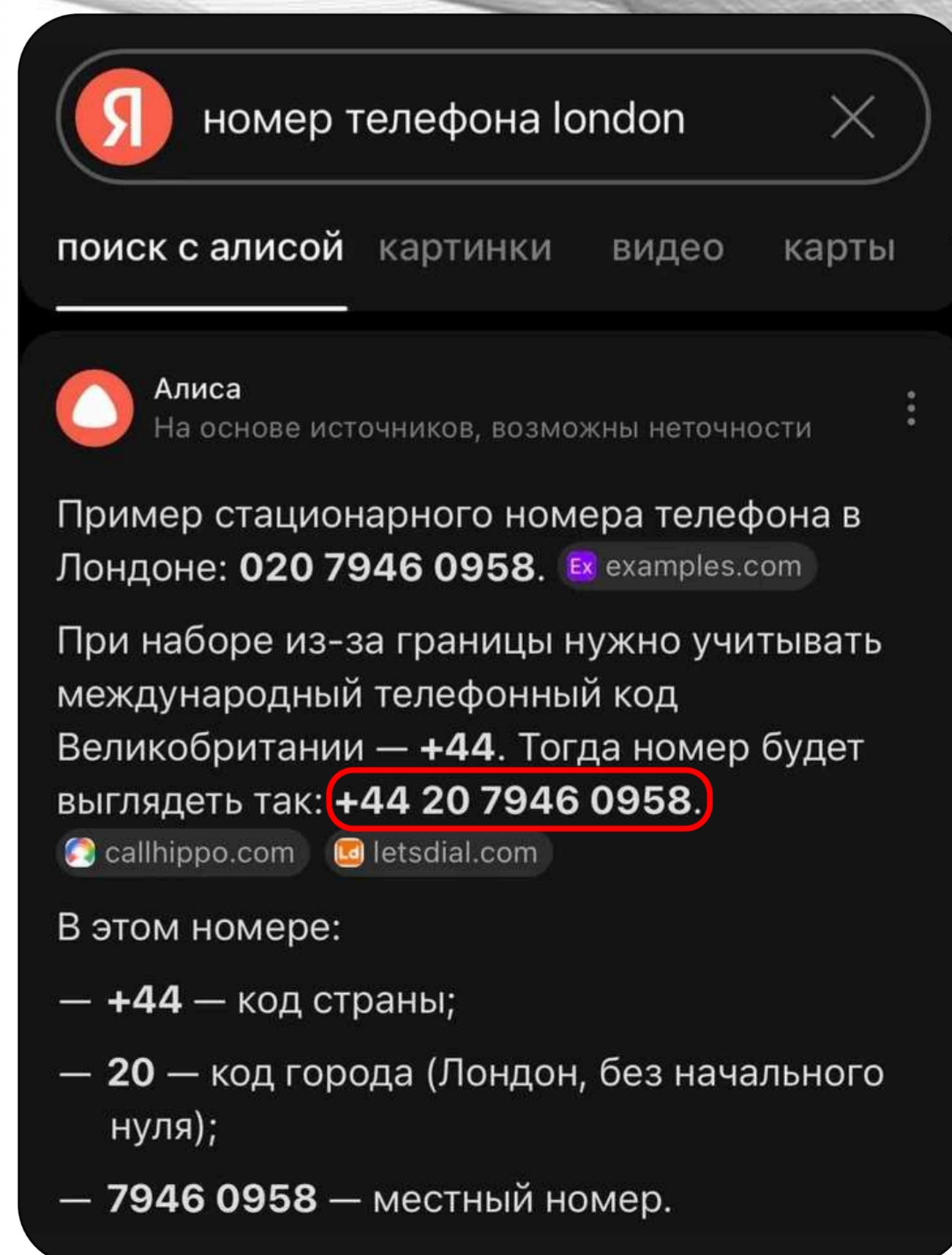
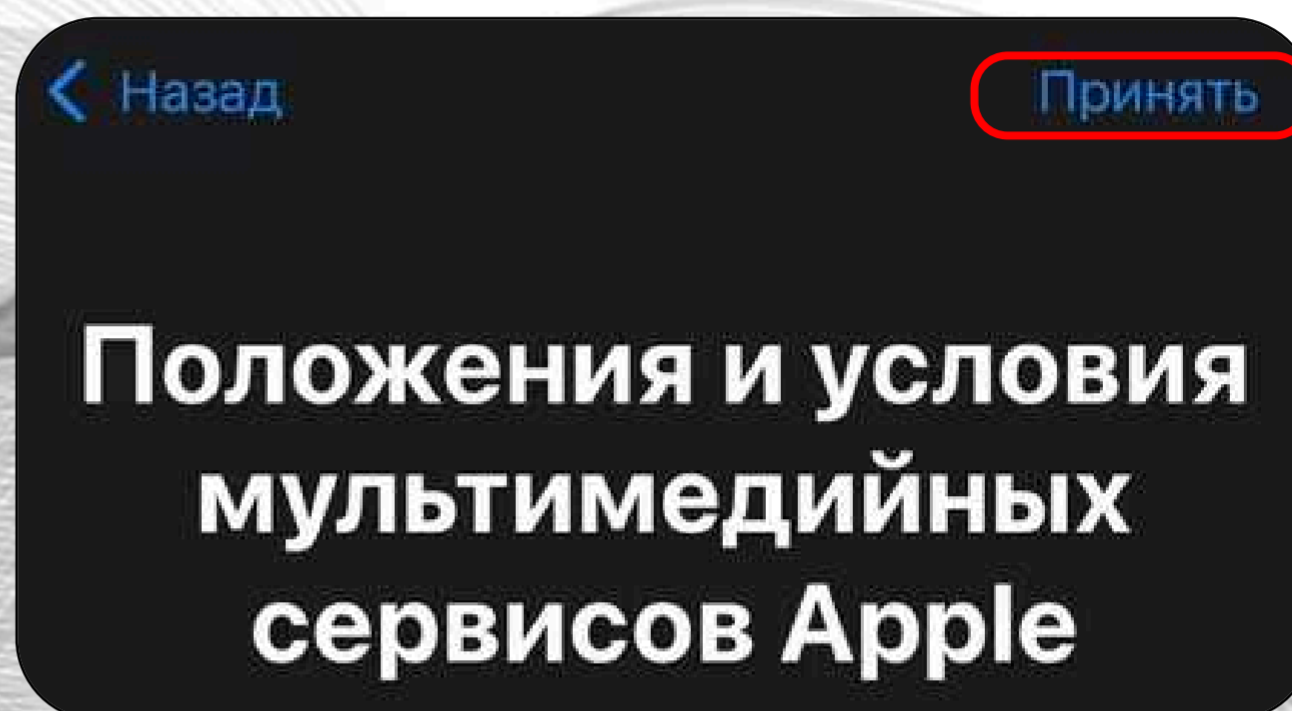

Инструкция по регистрации продукции Dyson в России

Добавление способа оплаты **Готово**

PayPal

Mobile Phone

None ✓

АДРЕС ВЫСТАВЛЕНИЯ СЧЕТА

Street **9505 Alexander Road**

Street **9505 Alexander Road**

Street Optional

Postcode NW83 2XW

Town London

County County

Country/Region United Kingdom

Phone **117 2345 678**

First Name

Last Name

Настройки учетной записи **Готово**

Аккаунт Apple @gmail.com >

Для изменения Аккаунта Apple и пароля вы будете перенаправлены на сайт account.apple.com.

Управление способами оплаты >

Подписки >

История покупок >

Пополнение счета учетной записи >

Страна/регион United Kingdom >

Оценки и отзывы >

Рекомендации

При включении этой функции данные об использовании приложений, загрузках, покупках и других действиях будут использоваться для улучшения рекомендаций в App Store, Apple Books, iTunes Store, Apple TV, Apple Podcasts и в подписках от Apple.

Скрытые покупки >

Отображаются ранее скрытые покупки.

Инструкция по регистрации продукции Dyson в России

Откроется AppStore необходимого региона:

5. Найдите и установите приложение My Dyson App.
6. Откройте приложение, введите серийный номер и завершите регистрацию.

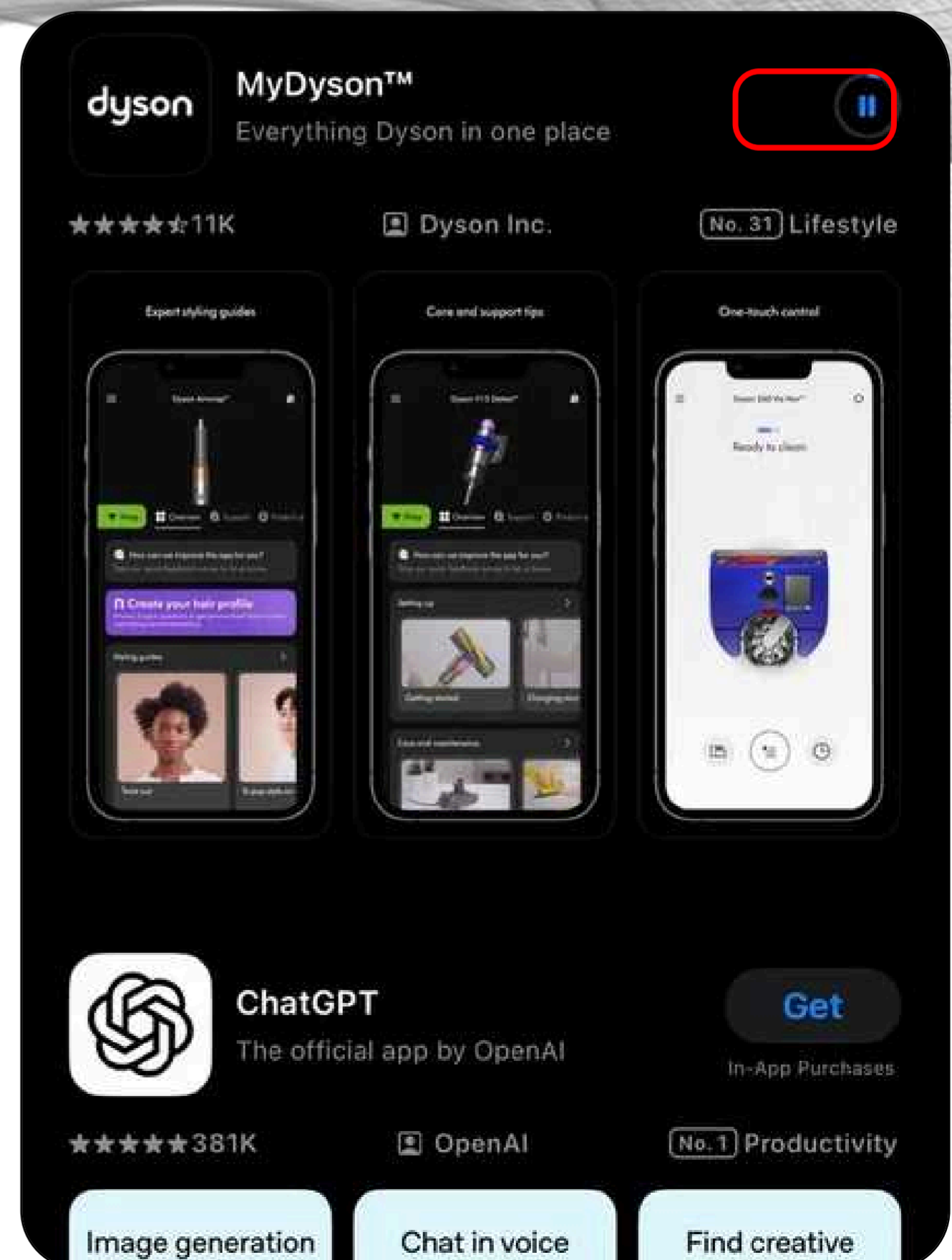
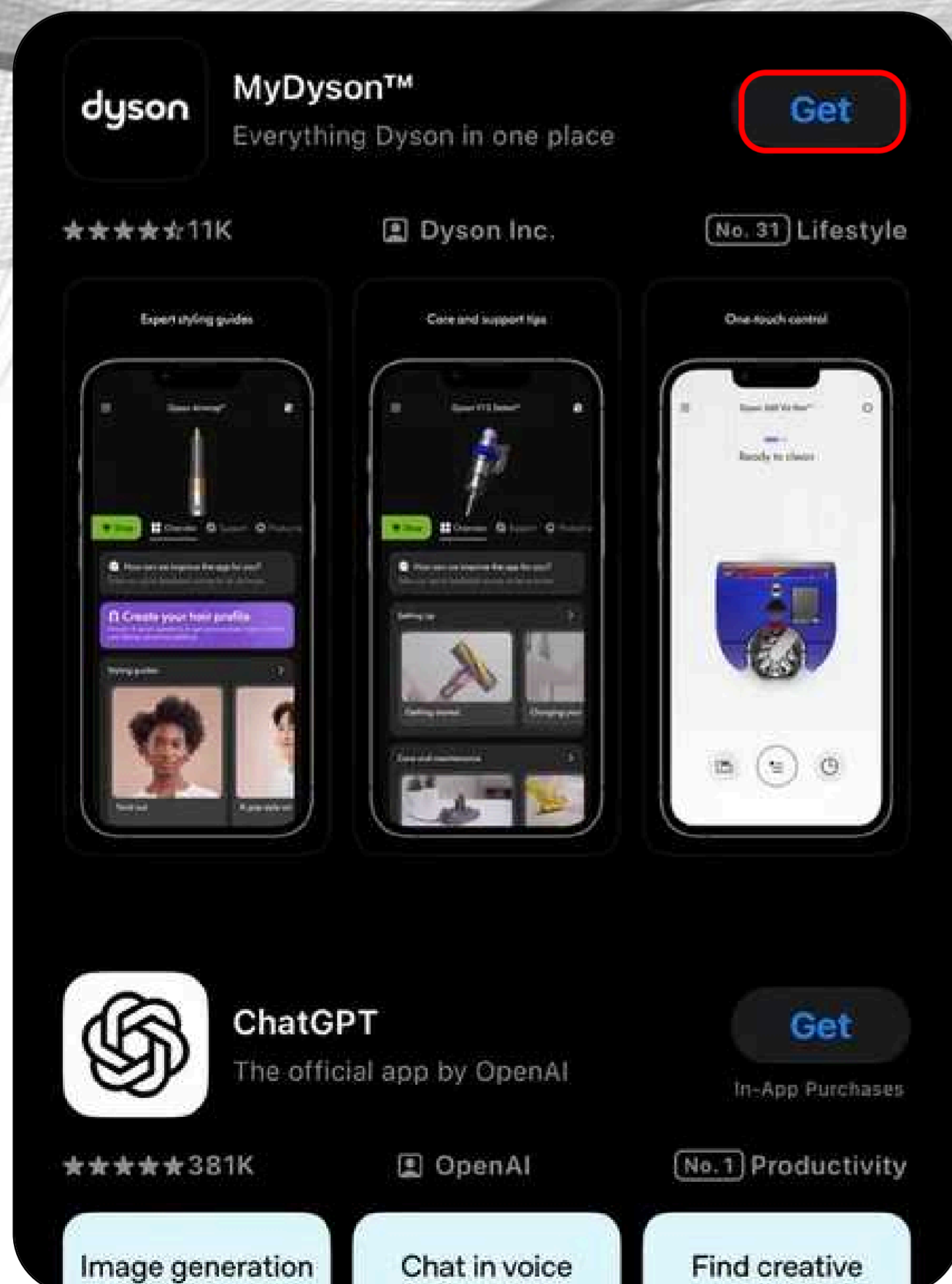

Инструкция по регистрации продукции Dyson в России

7. Если доступ ограничен, подключитесь к интернету через регион, соответствующий устройству.



Инструкция по регистрации продукции Dyson в России

Регистрация старых устройств (до сентября 2022 года)

1. Перейдите на сайт <https://www.dyson.com> через интернет-соединение, соответствующее региону устройства (например, UK для Великобритании).
2. Найдите раздел «Регистрация устройства» и введите серийный номер.
3. Следуйте инструкциям для завершения регистрации.

Важные замечания:

1. Подтверждение регистрации: после успешного добавления устройства в приложение My Dyson App регистрация и проверка подлинности считаются завершёнными.
2. Гарантия продавца 1 год: сохраните чек и упаковку с серийным номером для гарантийного обслуживания.
3. Проблемы с регистрацией: если устройство не регистрируется, обратитесь в поддержку ООО «МВМ»:
 - Телефон: 8-800-600-7775
 - Возврат: обмен исправных товаров категории фен/приборы для укладки – товары обмену/возврату **НЕ** подлежат.

dyson omni-glide

Руководство пользователя

Беспроводной пылесос
Dyson Omni-glide™

Вид сверху на пылесос Dyson
Omni-glide™, на котором
изображены насадка, труба,
контейнер и основной
корпус.

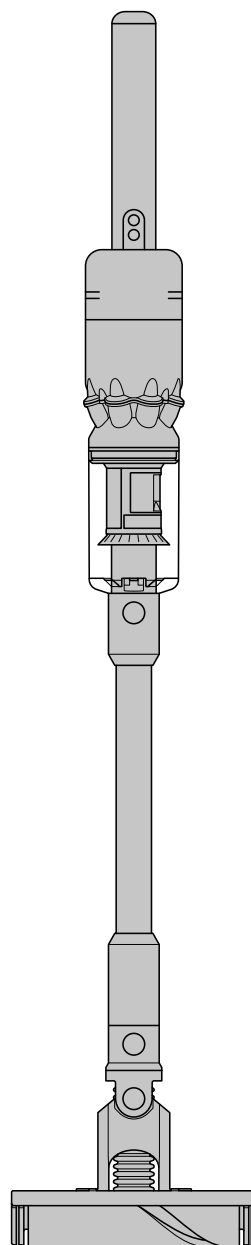

Комплектация
Начало работы
Зарядка пылесоса
Зарядка вставного
аккумулятора
Опустошение контейнера
Очистка контейнера

Промывка фильтра
Промывка валиков
Чистка насадок
Устранение засоров
Уход за пылесосом

Комплектация

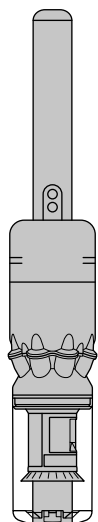

Основной корпус с присоединенными ручкой и контейнером.

Насадка для пылесоса Dyson omnidirectional Fluffy™ с двумя валиками и концом разъема, направленным вверх.

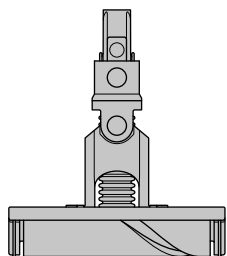

Узкий конец разъема в верхней части соединяется с контейнером, а более широкий конец в нижней части соединяется с насадкой.

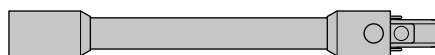

Труба

Пылесос

Насадка Dyson omnidirectional Fluffy™

Предназначена для твердых поверхностей. Скользит во всех направлениях – вперед, назад и даже из стороны в сторону.



Зарядное устройство представляет собой единый блок со штекером, разъемом и кабелем.

Зарядное устройство

Заряжает пылесос, когда он находится на док-станции или просто так.

Могут отсутствовать некоторые насадки.

Дополнительные насадки можно приобрести на сайте [dyson.com](https://www.dyson.com).

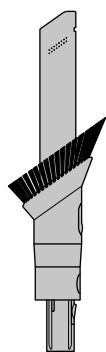

Комбинированная насадка

Две насадки в одной – широкая сопловая насадка и щетка, позволяющие быстро переключаться между задачами по уборке и удалению пыли в доме или в салоне автомобиля.

Эта насадка представляет собой комбинацию щетки и щелевой насадки в одном корпусе. Насадка-щетка при необходимости сдвигается вниз по щелевой насадке.

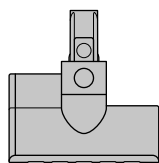

Мини-электрощетка

Валик мини-электрощетки, размещенный в корпусе меньшего размера, предназначен для удаления стойких загрязнений с матрасов, обивки и лестниц.

Небольшая насадка для пылесоса с корпусом, в котором находится двигатель и электрический разъем для присоединения к трубе или сразу к пылесосу.



Насадка для столешниц

Предназначена для уборки кухонных столешниц, столов и твердых поверхностей.

Данная насадка расположена под углом и имеет на конце форсунку.



Щелевая насадка с подсветкой

Щелевая насадка со светодиодной подсветкой позволяет проникать в темные, узкие пространства и видеть, что происходит в месте уборки.

Длинная насадка с загнутым концом.

Начало работы

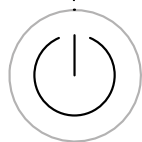

Расположение кнопки питания на основании ручки пылесоса.

Кнопка питания

Кнопка питания была удалена из конструкции, поэтому теперь удобно менять руки при уборке различных объектов.

MAX



Режимы работы

Нажмите на кнопку, чтобы изменить режим работы.

Режим "Эко"

Оптимальный баланс мощности и продолжительности работы

Режим "Макс"

Пылесос работает с максимальной мощностью. Для интенсивной уборки въевшейся грязи.

Насадка Dyson omnidirectional Fluffy™

Предназначена для твердых поверхностей. Скользит во всех направлениях – вперед, назад и даже по сторонам.

Основной корпус беспроводного пылесоса Dyson Omni-glide™ с кнопкой включения и кнопкой выбора режима в основании ручки, а также контейнер с закрытым основанием.

Подключение трубы к основному корпусу, при этом кнопка фиксации трубы совмещена с кнопками на ручке основного корпуса.

Указатели свидетельствуют о том, что насадки могут быть присоединены непосредственно к основному корпусу или к концу трубы.

Стрелкой показано соединение основного корпуса пылесоса Dyson Omni-glide с насадкой Dyson omnidirectional fluffy™.

Насадка для пола с кнопкой фиксации на гибком шланге, соединенным с основным корпусом насадки пылесоса.

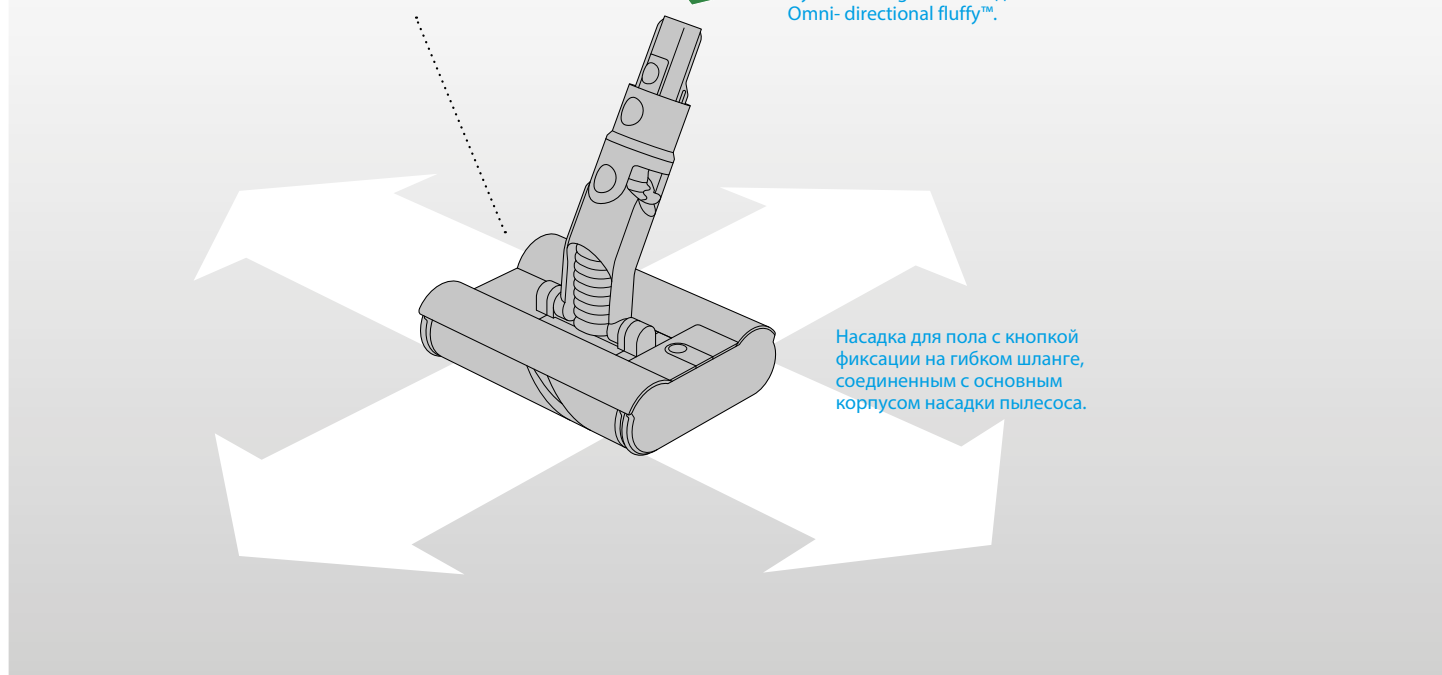

Зарядка пылесоса

Для достижения наилучших результатов рекомендуется полностью зарядить пылесос и все дополнительные аккумуляторы сразу после вскрытия коробки и после каждой уборки.

Светодиодный индикатор на конце ручки будет мигать, когда заряд аккумулятора заканчивается и его требуется поставить на зарядку.

Подключите зарядное устройство непосредственно к точке зарядки на основании ручки пылесоса. Вы также можете подключить пылесос к док-станции согласно прилагаемой инструкции по ее монтажу.

Светодиодный индикатор на конце ручки будет пульсировать синим светом во время зарядки, и свет погаснет после полной зарядки аккумулятора.

Полная зарядка аккумулятора занимает до 4 часов. Аккумулятор сконструирован таким образом, чтобы его можно было оставлять заряжаться.

Пылесос не будет работать или заряжаться, если температура окружающей среды ниже 5°C (41°F). Это сделано для защиты двигателя и аккумулятора.

Можно продлить срок службы аккумулятора, если дать устройству остыть, прежде чем ставить его на зарядку.

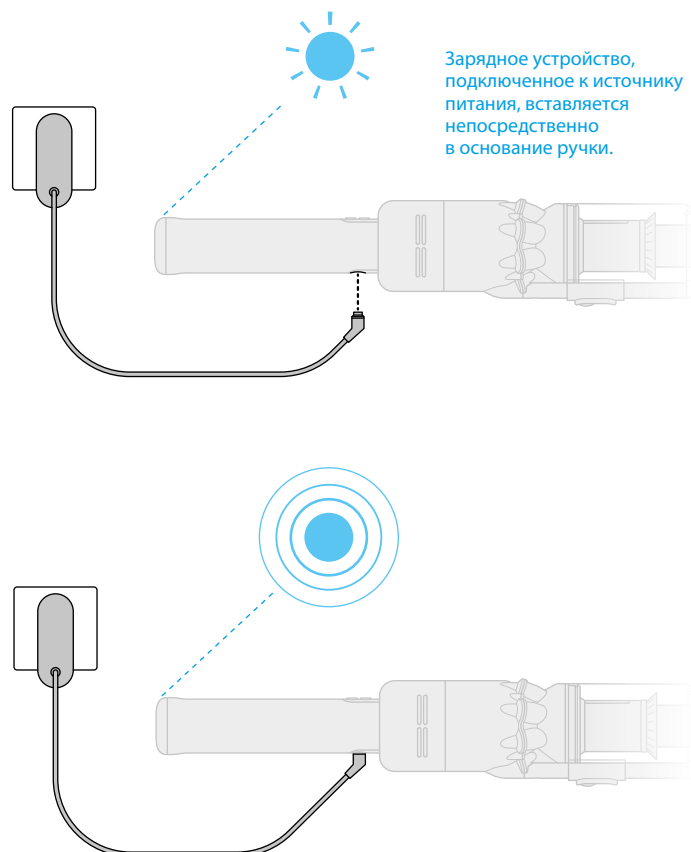

Замена вставного аккумулятора

Если у вас есть дополнительные вставные аккумуляторы, рекомендуется чередовать их для поддержания стабильной работы.

Извлечение аккумулятора

Нажмите на кнопку фиксации аккумулятора на ручке и вытащите аккумулятор из пылесоса.

Зарядите аккумулятор.

Повторная установка аккумулятора

Поместите аккумулятор на ручку и задвиньте его внутрь. С усилием надавите, пока он не встанет на место до щелчка

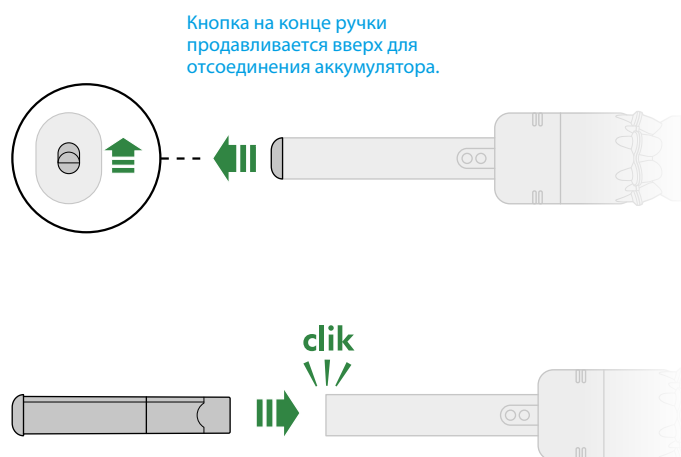

Опустошение контейнера

Опустошайте контейнер, как только он заполнится мусором до отметки "MAX". Возможно, фильтр придется чистить чаще, если пылесос используется с заполненным контейнером.

Снимите трубу

Нажмите на красную кнопку фиксации трубы на конце трубы и отсоедините трубу от контейнера.

Вытряхните мусор

Держите пылесос контейнером вниз.

Нажмите на красную кнопку фиксатора контейнера, соблюдая осторожность, чтобы случайно не нажать на кнопку включения. Основание контейнера откроется, а защитный экран соскользнет внутрь контейнера, протирая его от грязи.

Если контейнер не открывается, то необходимо проверить, полностью ли нажата кнопка фиксации контейнера.

Чтобы извлечь контейнер для опорожнения:

Если контейнер полностью не опорожняется, отсоедините его и вытряхните грязь.

Нажмите на красную кнопку, расположенную в пазу контейнера, чтобы отсоединить контейнер и продвинуть его вниз по пазу.

Контакт с пылью сводится к минимуму

При опорожнении контейнера плотно закройте его пыленепроницаемым пакетом. Извлеките контейнер осторожно, плотно заверните мешок и выбросьте его.

Повторная сборка пылесоса

Если контейнер был отсоединен, вставьте его обратно в паз. Убедитесь, что контейнер и крышка надежно закреплены.

Нажимайте на основание контейнера по направлению вверх, пока контейнер и крышка со щелчком не встанут на место. Присоедините обратно трубу.

Отметка "MAX" на контейнере устройства, на которой видно, что мусор не должен набиваться выше максимальной отметки, когда машина используется под обычным углом.



Иллюстрация опорожнения контейнера в мешок. При опорожнении контейнера необходимо следить за тем, чтобы не нажать на кнопку включения.



Два изображения контейнера со стрелками, показывающими как закрывается крышка контейнера и надпись "щелчок" (click), обозначающая, что при выполнении указанных операций должен раздаваться щелчок.

щелчок

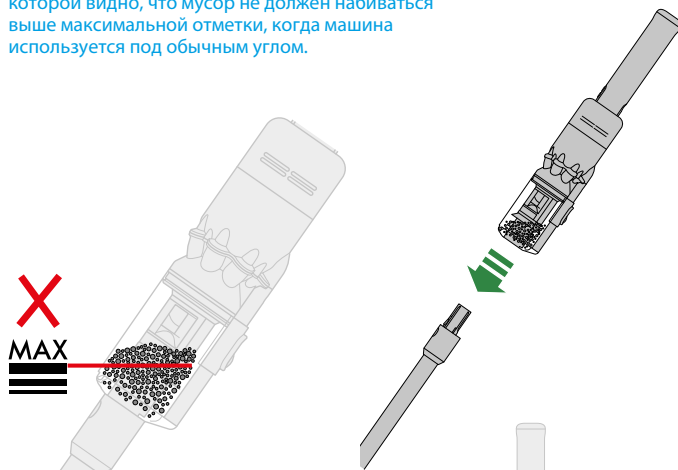
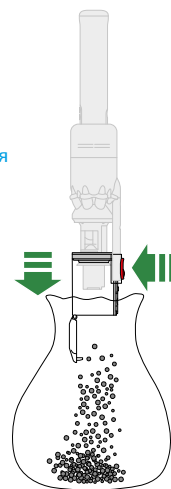
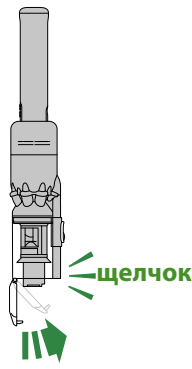
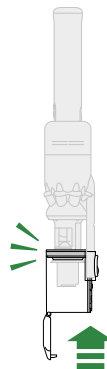

Чистка контейнера

Не кладите никакие части прибора в посудомоечную машину и не используйте моющие средства, средства для полировки или освежители воздуха.

Чистка контейнера

Если требуется очистить контейнер, опорожните его в соответствии с разделом "Опустошение контейнера".

Нажмите на красную кнопку, расположенную в пазу контейнера, чтобы отсоединить контейнер и продвинуть его вниз по пазу.

Контейнер можно очищать только используя влажную ткань.

Перед установкой обратно убедитесь, что контейнер и уплотнения полностью сухие.

Вставка контейнера обратно на место

Вставьте наконечник в канал контейнера.

Закройте контейнер, нажав на основание контейнера по направлению вверх, пока контейнер и его основание не встанут на место до щелчка.

Отсоединенный контейнер и расположение рычага фиксации контейнера на нижней стороне паза контейнера.

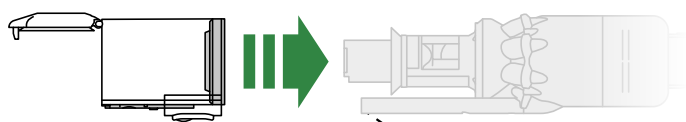
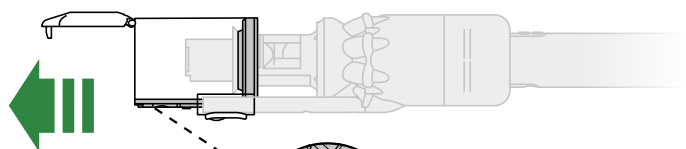

Контейнер устанавливается на место по пазу.

Промывка фильтра

Фильтр необходимо промывать не реже одного раза в месяц для сохранения наилучших функциональных характеристик пылесоса.

Перед повторной установкой убедитесь, что фильтр полностью просох.

Открутите фильтр

Не кладите никакие части прибора в посудомоечную машину и не используйте моющие средства, средства для полировки или освежители воздуха.

Открутите фильтр против часовой стрелки и вытащите его из пылесоса.

Перед промывкой фильтра осторожно постучите им над контейнером, чтобы вытряхнуть пыль и мусор.

Промойте фильтр

Вымойте внешнюю часть фильтра, потрите пальцами, чтобы удалить грязь.

Тщательно промойте внутренний фильтр, не позволяя воде заливаться в него. Повторяйте данные действия, пока вода не станет чистой.

Потрясите и просушите

Вылейте воду из фильтра и сильно встряхните его, чтобы удалить излишки воды.

Продолжайте встряхивать его до тех пор, пока из него не перестанет выходить вода.

Поместите фильтр торцом вверх, как показано на рисунке.

Оставьте фильтр сохнуть как минимум на 24 часа в хорошо проветриваемом теплом месте.

Не сушите фильтр в сушилке барабанного типа, микроволновой печи или рядом с открытым огнем.

Важно: фильтр должен быть полностью просушен перед его установкой обратно в пылесос. В случае использования непросушенного фильтра возможно повреждение пылесоса.

Установка фильтра обратно

Чтобы установить фильтр на место, наденьте его на ручку и поверните по часовой стрелке до щелчка.

Возможно, фильтр потребует промывку чаще, если выполняется уборка мелкой пыли, часто используется режим "Мах" или уборка выполняется при заполненном контейнере.

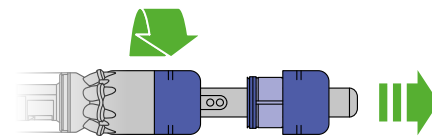

Фильтр держите в вертикальном положении, положив его более широкий конец на ладонь. Вода льется из крана в более узкий конец.

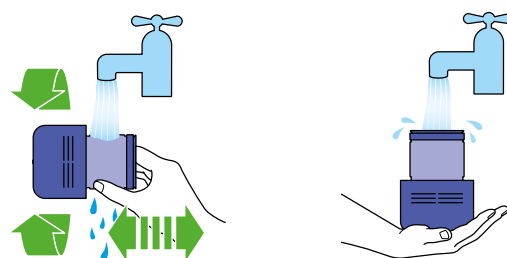

Фильтр оставляют высыхать, положив его стороной со складками вверх.

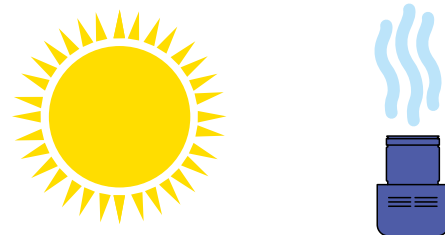
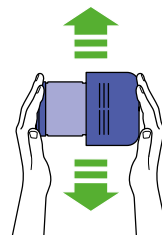

Фильтр с рукой, закрывающей его открытый конец. Стрелками показано направление встряхивания.

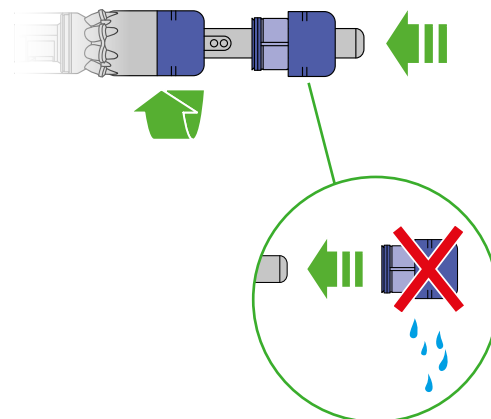

Промывание валиков

Для оптимальной работы пылесоса регулярно проверяйте и промывайте валики.

Извлеките валики

Не кладите никакие части прибора в посудомоечную машину и не используйте моющие средства, средства для полировки или освежители воздуха.

Нажмите на кнопку фиксации насадки пылесоса, чтобы снять ее с трубки.

Снимите валики с торцевой заглушки и отложите торцевую заглушку в сторону, не мойте ее.

Промойте и высушите валики

Подержите валик под струей воды и аккуратно потрите, чтобы удалить ворсинки или грязь. Продолжайте мыть, пока вода не станет чистой.

Поставьте валики в вертикальное положение и оставьте их сохнуть по крайней мере на 24 часа.

Установка валика на место

Перед повторной установкой необходимо убедиться, что валики полностью просохли.

У каждого валика есть определенное место на торцевой заглушке. Важно, чтобы оба валика были установлены в правильном положении. Вставьте валики обратно в насадку пылесоса.

Надавите на торцевую заглушку до щелчка, чтобы зафиксировать ее в закрытом положении.

Корпус насадки пылесоса нельзя мыть, разрешается протирать его только влажной безворсовой тканью.

Кнопка фиксации валиков расположена на верхней части насадки пылесоса, и валики выдвигаются из одного и того же конца.

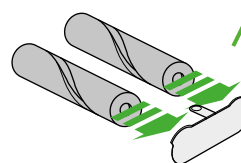
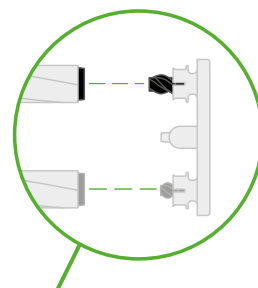
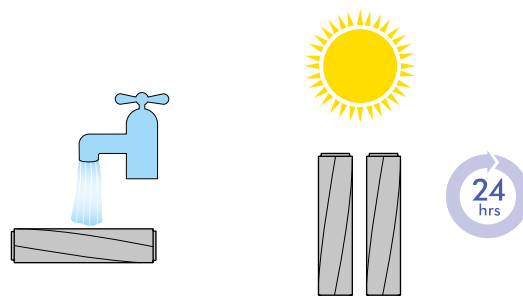
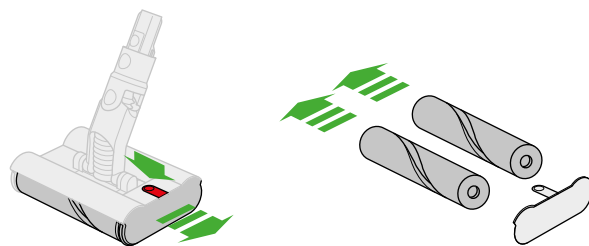

Фитинги на торцевой заглушке расположены по обе стороны от центральной точки, которая фиксируется на насадке. Один фитинг больше другого, и концы валиков можно соединить только с соответствующим фитингом.

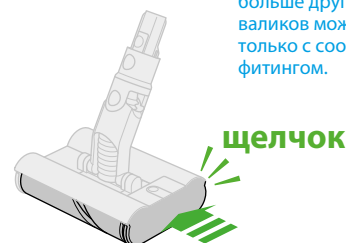

Чистка насадок

Не кладите никакие части прибора в посудомоечную машину и не используйте моющие средства, средства для полировки или освежители воздуха.

Протирайте их влажной тканью без ворса, не касаясь присоединительных концов.

Перед использованием насадок необходимо убедиться, что они полностью высохли.



Щелевая насадка
с подсветкой

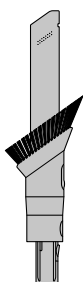

Комбинированная
насадка



Насадка для
столешниц

Устранение засоров

Если в вашем приборе обнаружится засор, двигатель подаст шесть импульсных сигналов. До устранения засора пользоваться пылесосом будет невозможно.

Если попытаться использовать пылесос в момент подачи импульсных сигналов двигателем, пылесос автоматически отключится.

Перед тем, как искать засоры, дайте прибору остыть и, в целях безопасности, следите за тем, чтобы не дотрагиваться до кнопки питания.

Перед тем как приступить к поиску засоров, отсоедините пылесос от зарядного устройства. Будьте осторожны, не прикасайтесь к кнопке включения и остерегайтесь острых предметов.

Прежде чем искать засор, дайте пылесосу остыть.

Не используйте устройство во время поиска засоров, так как это может послужить причиной травмы.

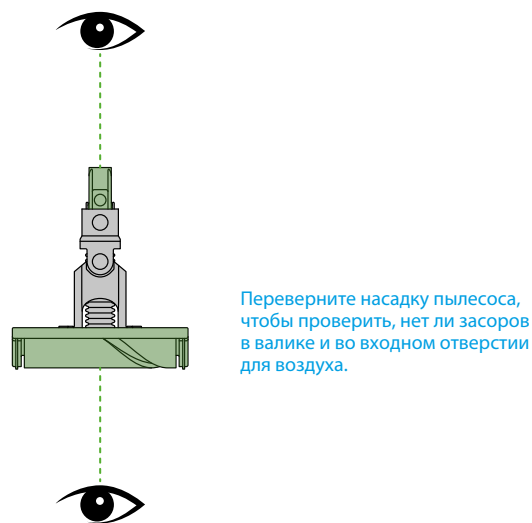
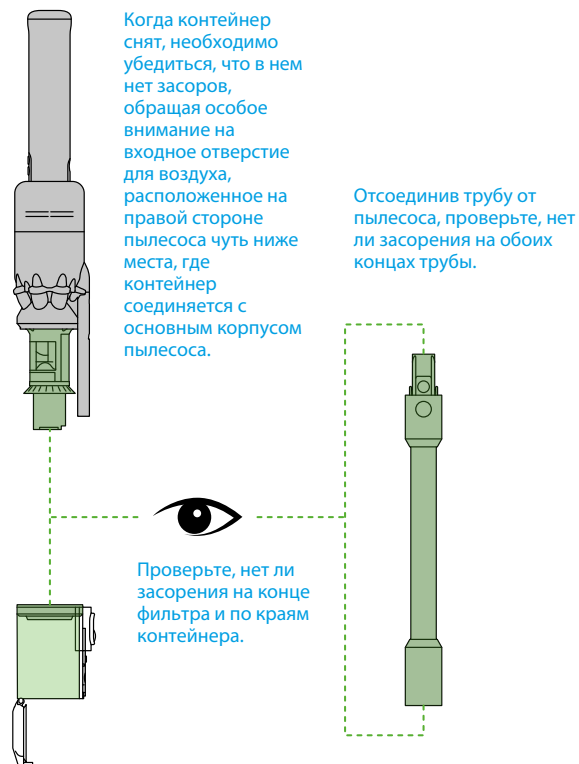

Удалите мусор с валика.

Уход за пылесосом

Для наилучшей работы пылесоса важно регулярно очищать его и проверять на наличие засоров.

Ухаживайте за пылесосом

Если он покрылся пылью, протрите его влажной безворсовой тканью.

Проверьте, нет ли засорения в основной насадке, других насадках и в основном корпусе пылесоса.

Регулярно промывайте фильтр и оставляйте его до полного высыхания. Не используйте моющие или полирующие средства для очистки устройства.

Уход за аккумулятором

Чтобы добиться наилучшей работы и как можно дольше продлить срок службы аккумулятора, используйте пылесос в режиме "Эко" или "Средний".

Устройство не будет работать или заряжаться, если температура окружающей среды ниже 5°C (41°F). Это сделано для защиты двигателя и аккумулятора.

Серийные номера

Для регистрации устройства необходимо знать серийный номер, который указан в нижней части устройства.

Серийные номера указаны на устройстве, аккумуляторе и зарядном устройстве. При регистрации необходимо использовать серийный номер.