

| WORK | SEC.  | 甲         | 乙                            | 丙        | PRINTING DEGREE |             | MATERIAL AND PRINTING DESCRIPTION | LG MODEL NAME | SUFFIX             | LANGUAGE | PAGE    | REMARK |
|------|-------|-----------|------------------------------|----------|-----------------|-------------|-----------------------------------|---------------|--------------------|----------|---------|--------|
|      | BRAND | MODEL     | P/NO.                        | EXTERIER | INTERIER        |             |                                   |               |                    |          |         |        |
| 37   |       | TW4V5RS** | MFL71818837<br>Rev.00_110521 | 1        | 1               | 材质: 70g 双层纸 | F4V5RYP0WE.ABWPCOM                | ABWPCOM       | Russian+Kazakhstan | 108      | VC4 550 |        |

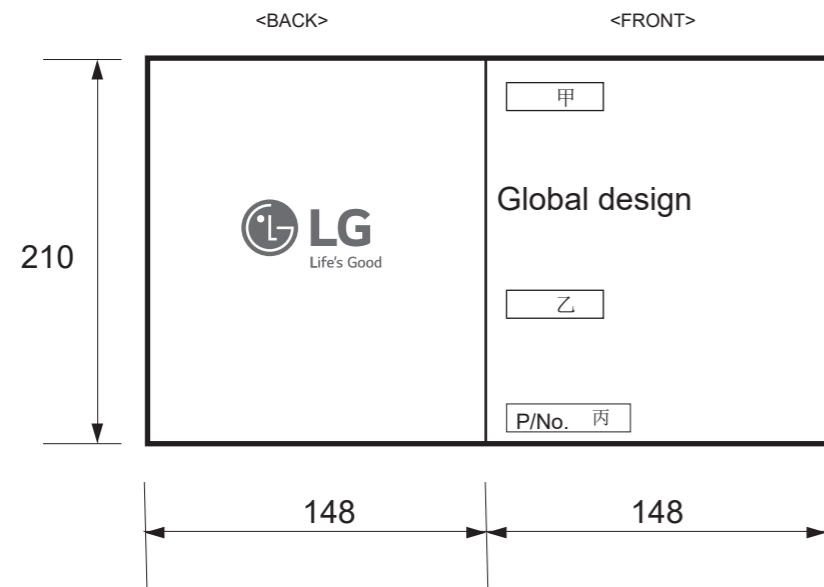

<<备注 >>

1. 材质，印刷，尺寸参照作业表.
2. 印刷，文字大小和线条以LG设计基准.
3. 数字大小依据一般规格.
4. 批量生产前取的设计限度.
5. LG电子产品有害物质管理基准 (LG(10) - A - 9023)与协力社有害物质guide基准禁止使用 Level A-I 与 A-II 有害物质。

<< NOTES >>

1. Material,printing and exterier size are refer to work tables.
2. Printing, tsxt size and line are based on LG desing film.
3. Exterier size on the drawing is cutting line.
4. Before product controlled by criteria sample.
5. This part should comply with the criteria of Level A-I, A-II restricted hazardous substances which refers to LGE standard LG(10)-A-9023 and the hazardous substance management manual for the suppliers.

| REV.No. | REVISION DESCRIPTION | RER.NO. | DATE | PREPARED | APPROVALED |
|---------|----------------------|---------|------|----------|------------|
|         |                      |         |      |          |            |
|         |                      |         |      |          |            |

|                              |          |          |         |                 |          |                                     |
|------------------------------|----------|----------|---------|-----------------|----------|-------------------------------------|
| MODELING                     | DESIGNED | REVIEWED | CHECKED | APPROVALED      | TITLE    | MANUAL,OWNER'S<br>DRUM-DOMESTIC 1/1 |
|                              | 李珍       | 陈芳       | 朱宇杰     | 康正勋             |          |                                     |
| LGEPN<br>LG Electronics Inc. |          |          |         | RELATED DRAWING | DWG. No. | MFL71818837                         |



# РУКОВОДСТВО ПОЛЬЗОВАТЕЛЯ

# СТИРАЛЬНАЯ

# МАШИНА

---



Перед установкой машины внимательно ознакомьтесь с настоящим руководством. Это необходимо для правильной и безопасной установки техники. После установки храните инструкцию рядом с техникой для обращения к документации по мере необходимости.

**РУССКИЙ**

TW4V5RS\*\*



MFL71818837  
Rev.00\_110521

[www.lg.com](http://www.lg.com)

Copyright © 2021 LG Electronics Inc. Все права защищены.

# СОДЕРЖАНИЕ

В данном руководстве могут встречаться изображения или материалы, не относящиеся к купленной вами модели.  
Производитель может вносить изменения в содержание руководства.

## ТЕХНИКА БЕЗОПАСНОСТИ

|   |   |
|---|---|
| ПЕРЕД НАЧАЛОМ ИСПОЛЬЗОВАНИЯ ПРОЧТИТЕ ВСЕ<br>СООТВЕТСТВУЮЩИЕ ИНСТРУКЦИИ..... | 3 |
| ОСТОРОЖНО! .....  | 3 |

## УСТАНОВКА

|   |    |
|---|----|
| Компоненты и технические характеристики ..... | 9  |
| Требования к месту установки.....             | 12 |
| Распаковка устройства.....                    | 13 |
| Выравнивание устройства.....                  | 14 |
| Подключение шланга подачи воды .....          | 16 |
| Установка сливного шланга .....               | 18 |

## ЭКСПЛУАТАЦИЯ

|  |    |
|--|----|
| Обзор правил эксплуатации.....                 | 20 |
| Панель управления .....                        | 22 |
| Подготовка загружаемого белья .....            | 25 |
| Добавление моющего средства и смягчителя ..... | 26 |
| Таблица программ .....                         | 29 |
| Дополнительные режимы и функции .....          | 33 |

## ИНТЕЛЛЕКТУАЛЬНЫЕ ФУНКЦИИ

|                           |    |
|---------------------------|----|
| Приложение LG ThinQ ..... | 36 |
| Smart Diagnosis .....     | 38 |

## ТЕХНИЧЕСКОЕ ОБСЛУЖИВАНИЕ

|   |    |
|---|----|
| Очистка после каждой стирки.....  | 40 |
| Периодическая очистка устройства и выполнение экстренного слива<br>воды ..... | 41 |

## ПОИСК И УСТРАНЕНИЕ НЕИСПРАВНОСТЕЙ

|   |    |
|---|----|
| Действия перед звонком в сервисный центр..... | 44 |
|---|----|

## ТЕХНИКА БЕЗОПАСНОСТИ

### ПЕРЕД НАЧАЛОМ ИСПОЛЬЗОВАНИЯ ПРОЧИТЕ ВСЕ СООТВЕТСТВУЮЩИЕ ИНСТРУКЦИИ

Следующие рекомендации по технике безопасности призваны предотвратить непредвиденные риски и ущерб, вызванные небезопасной, либо неверной эксплуатацией техники.

Рекомендации делятся на две категории: **ОСТОРОЖНО** и **ВНИМАНИЕ** (см. ниже).

РУССКИЙ

#### Сообщения о соблюдении мер безопасности



Этим символом помечены действия, связанные с повышенной опасностью. Внимательно прочтите соответствующий текст и следуйте инструкциям, чтобы избежать риска.



#### **ОСТОРОЖНО!**

Означает, что несоблюдение инструкций может привести к серьезной травме или смерти.



#### **ВНИМАНИЕ!**

Означает, что несоблюдение инструкций может привести к легкой травме или к поломке изделия.

### ОСТОРОЖНО!



#### **ОСТОРОЖНО!**

Чтобы снизить опасность пожара, удара током или получения травм при использовании изделия, необходимо принять следующие основные меры предосторожности.

#### Техническая безопасность

- Изделие не предназначено для использования лицами (включая детей) со сниженными физическими или умственными способностями, болезнями органов чувств, недостаточным

## 4 ТЕХНИКА БЕЗОПАСНОСТИ

---

опытом и знаниями. Указанные категории должны использовать изделие после обучения и под присмотром лица, ответственного за их безопасность.

- Не позволяйте детям играть с изделием.
- При повреждении шнура питания следует обратиться к производителю, в сервисный центр или к квалифицированным специалистам.
- Используйте только новый шланг или комплект шлангов, входящие в комплект поставки. Использование старых шлангов может привести к утечкам воды с последующим повреждением имущества.
- Не закрывайте вентиляционные отверстия ковром.
- Данное устройство предназначено только для домашнего использования.
- Значение давления воды на входе должно находиться в пределах от 50 кПа до 800 кПа.

### Максимальный объем загрузки

Максимальный объем загрузки сухой одежды для некоторых циклов стирки составляет **10,5 кг**.

Рекомендуемая максимальная производительность для каждой программы стирки может отличаться. Чтобы добиться хороших результатов сушки, обратитесь к разделу **Таблица программ** в главе **ЭКСПЛУАТАЦИЯ** для получения дополнительной информации.

### Установка

- Категорически запрещается использовать поврежденное, неисправное, частично разобранное изделие, с отсутствующими или сломанными деталями (включая поврежденный кабель питания или вилку).
- Для безопасной транспортировки данного устройства требуются два человека или более.

- Не устанавливайте устройство в местах с высокой влажностью или большим количеством пыли. Не устанавливайте и не храните устройство вне помещений или в местах, подверженных прямому воздействию погодных условий (прямому солнечному свету, ветру, дождю или температуре ниже нуля градусов).
- Вилка питания должна быть полностью вставлена в розетку.
- Не подключайте прибор через многоместную розетку, удлинитель или адаптер.
- Не изменяйте конструкцию вилки электропитания, поставляемой вместе с данным прибором. Если она не подходит к розетке, вызовите квалифицированного электрика для установки нужной розетки.
- Устройство снабжено кабелем электропитания с жилой заземления оборудования и вилкой с заземляющим контактом (штырьком заземления). Вилку следует подключать к правильно установленной и заземленной согласно местным нормам и правилам розетке.
- Неправильное подключение проводника заземления создает опасность удара током. При возникновении сомнений относительно надежности заземления машины проконсультируйтесь с квалифицированным электриком или мастером по техническому обслуживанию.
- Данная машина не должна устанавливаться за запираемой дверью, сдвижной дверью или дверью с петлями на стороне, противоположной петлям дверцы этой машины. Это гарантирует полное открытие дверцы машины.

## Эксплуатация

- При управлении машиной не используйте острые предметы для нажатия на панель управления.
- Снимать панели с машины и разбирать ее запрещено.
- Запрещается выполнять ремонт или замену любых деталей данной машины. Все работы по ремонту и обслуживанию должны выполняться квалифицированным мастером по

## 6 ТЕХНИКА БЕЗОПАСНОСТИ

---

техническому обслуживанию, если иное не указано в данном руководстве пользователя. Используйте только разрешенные запчасти завода-изготовителя.

- Не нажимайте на открытую дверцу машины слишком сильно.
- Не помещайте животных внутрь изделия.
- Данная машина предназначена для стирки одежды или постельного белья. Запрещается стирка любых других предметов, включая ковры, половики, обувь, коврики для домашних животных и мягкие игрушки.
- Следите за тем, чтобы под изделием и вокруг него не было горючих материалов, например пуха, бумаги, тряпок, химикатов и т. д.
- Не оставляйте дверцу машины открытой. Дети могут повиснуть на ней или залезть внутрь, что приведет к получению травм или повреждению машины.
- Не кладите внутрь, не стирайте и не сушите вещи, очищенные, смоченные, замоченные или забрызганные горючими либо взрывоопасными веществами (например, воском, очистителем воска, маслом, краской, бензином, обезжиривателями, растворителями для химчистки, керосином, газOLIном, пятновыводителями, скипидаром, растительным маслом, кулинарным жиром, ацетоном, спиртом и т. д.). Несоблюдение данного требования может привести к пожару или взрыву.
- Запрещается использовать или хранить легковоспламеняющиеся или горючие вещества (эфир, бензол, спирт, химические вещества, сжиженный нефтяной газ, бензин, растворитель, топливо, дезинсекционные средства, освежители воздуха, косметические средства и т. д.) вблизи устройства.
- Категорически запрещается прикасаться ко внутренним частям работающей машины. Дождитесь полной остановки барабана.
- Не касайтесь дверцы при выполнении программы с высокой температурой.
- В случае обнаружения утечки воды из устройства отключите его от электросети и обратитесь в центр поддержки клиентов компании LG Electronics.

- Закройте краны подачи воды, чтобы сбросить давление в шлангах и вентилях и свести к минимуму риск утечки в случае поломки устройства или разрыва шлангов. Проверьте состояние шлангов подачи воды: возможно, их потребуется заменить через 5 лет после начала эксплуатации устройства.
- Если в доме выявлена утечка газа (изобутан, пропан, природный газ и т. п.), не касайтесь устройства или вилки электропитания и немедленно проветрите помещение.
- Если в холодное время года сливной, либо впускной шланг замерзнут, то перед использованием необходимо дать им оттаять.
- Храните моющие средства, кондиционеры для белья и отбеливатели в недоступном для детей месте.
- Не прикасайтесь к вилке электропитания или кнопкам управления устройством мокрыми руками.
- Не перегибайте кабель питания слишком сильно и не помещайте на него тяжелые предметы.
- Не касайтесь воды, которая сливается из прибора во время стирки.
- Убедитесь в исправности системы слива воды. В случае неисправности этой системы вода может залить пол.
- При значительной разнице температур окружающего воздуха и воды может образоваться конденсат, при этом пол может быть влажным.
- Очистите контакты вилки питания от грязи и пыли.

## Обслуживание

- Перед чисткой машины отсоедините ее от сети электропитания. Установка управления в положение «ВЫКЛ.» или в режим ожидания не отсоединяет эту машину от сети электропитания.
- После полного удаления влаги и пыли аккуратно вставьте вилку электропитания в розетку.
- При очистке не распыляйте воду на наружную или внутреннюю поверхность устройства.

## 8 ТЕХНИКА БЕЗОПАСНОСТИ

---

- Никогда не тяните за кабель питания устройства, чтобы извлечь вилку питания из розетки электросети. Извлекая вилку, надежно удерживайте ее в руке, не допуская перекосов.
- Демонтаж, ремонт или модификации данного устройства должны выполняться только квалифицированными специалистами LG Electronics. Если вы хотите переместить устройство на новое место, обратитесь в центр поддержки клиентов LG Electronics.

### Утилизация

- Перед утилизацией машину нужно отключить от розетки. Обрежьте кабель сразу за машиной, чтобы предотвратить ее дальнейшее использование.
- Утилизируйте упаковочные материалы (например, пластиковые пакеты и пенопласт) в местах, недоступных для детей. Упаковочные материалы могут стать причиной удушья.
- Перед утилизацией этой машины снимите ее дверцу, чтобы дети или небольшие животные не оказались заперты внутри.

# УСТАНОВКА

## Компоненты и технические характеристики

РУССКИЙ

### ПРИМЕЧАНИЕ

- Внешний вид и технические характеристики могут изменяться без предупреждения с целью улучшения качества машины.

### Вид спереди

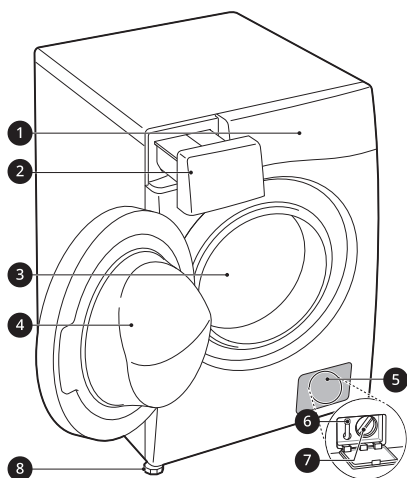

- ❶ Панель управления
- ❷ Лоток для моющих средств
- ❸ Барабан
- ❹ Дверца
- ❺ Крышка
- ❻ Пробка сливного отверстия
- ❼ Фильтр сливного насоса
- ❽ Регулируемая ножка

### Вид сзади

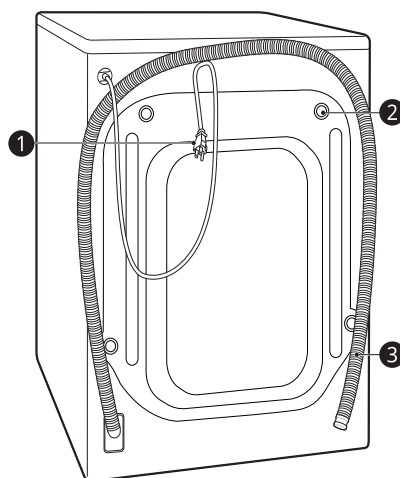

- ❶ Вилка питания
- ❷ Транспортировочные болты
- ❸ Сливной шланг

## 10 УСТАНОВКА

### Технические характеристики

| Модель           | TW4V5RS**         |
|------------------|-------------------|
| Источник питания | 220-240 В~, 50 Гц |
| Масса машины     | 70 кг             |

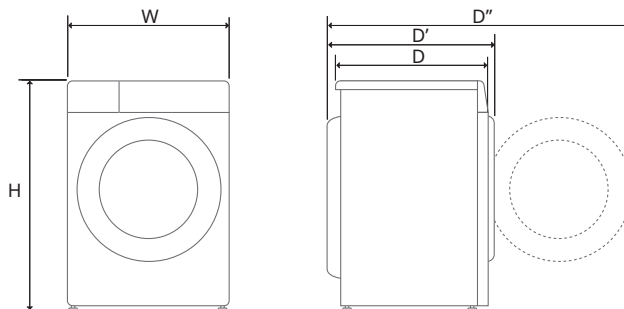

#### Размеры(мм)



|   |     |    |     |     |      |
|---|-----|----|-----|-----|------|
| W | 600 | D  | 565 | D'' | 1100 |
| H | 850 | D' | 620 |     |      |

## Аксессуары

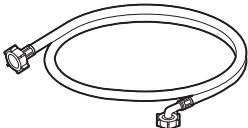
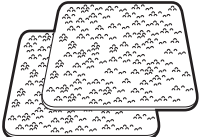
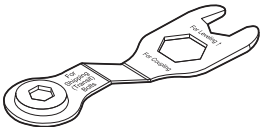
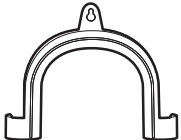
\*1 Аксессуары могут отличаться в зависимости от приобретенной модели.

|   |   |
|---|---|
|  <p>Шланг подачи холодной воды</p>                       |  <p>Противоскользящие листы*1</p>                           |
|  <p>Ключ</p>   |  <p>Полукруглый кронштейн для крепления сливного шланга</p> |
|  <p>Заглушки отверстий для транспортировочных болтов</p> |  <p>Крепление сливного шланга*1</p>                        |

## 12 УСТАНОВКА

### Требования к месту установки

Чтобы установить устройство в надлежащем месте, перед его установкой ознакомьтесь с приведенными ниже указаниями.

#### Место установки

- Для минимизации вибраций во время цикла отжима устройство необходимо устанавливать на ровный прочный пол. Предпочтительным является бетонный пол, поскольку он меньше подвержен вибрациям, возникающим во время цикла отжима, чем деревянные полы или полы с ковровым покрытием.
- Если стиральную машину невозможно установить на достаточном расстоянии от газовой плиты или угольной печи, следует проложить изоляцию (850 X 600 мм), покрытую алюминиевой фольгой на стороне, обращенной к плите или печи, между двумя устройствами.
- Устанавливайте машину так, чтобы обеспечить легкий доступ мастера по ремонту в случае поломки.
- Для обеспечения устойчивости устройства во время установки отрегулируйте все четыре ножки с помощью ключа для транспортировочных болтов.

#### Установка на пол

Минимальные зазоры, необходимые для подключения шлангов подачи воды и сливного шланга, а также для циркуляции воздуха, составляют 20 мм до боковых панелей и 100 мм до задней панели устройства. Данные значения могут быть увеличены при установке

устройства вблизи стен, дверей или напольных плинтусов.

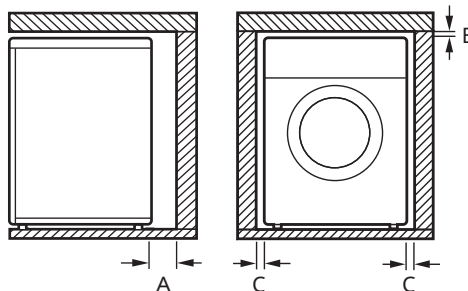

| Index | Зазор (мм) |
|-------|------------|
| A     | 100        |
| B     | 5          |
| C     | 20         |

### ⚠ ОСТОРОЖНО!

- Данная машина предназначена для бытового использования и не должна использоваться в транспортных средствах.

#### ПРИМЕЧАНИЕ

- Ни в коем случае не пытайтесь компенсировать неровности пола уложенными под машину досками, картоном и т. д.

### Деревянные полы (перекрытия без промежуточных опор)

В случае установки устройства на деревянном полу необходимо использовать резиновые колпачки, чтобы избежать избыточной вибрации и нарушения равновесия. Деревянные полы или перекрытия без промежуточных опор могут стать причиной возникновения избыточных вибраций и

нарушения равновесия, неисправностей и неправильной работы устройства.

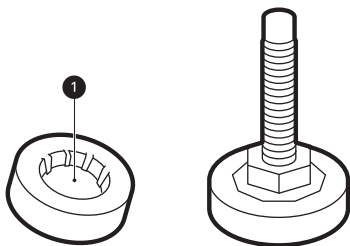

- Во избежание вибрации мы рекомендуем надеть на каждую ножку устройства резиновый колпачок ❶ толщиной не менее 15 мм и прикрепить ножки винтами как минимум к двум балкам пола.
- Если возможно, установите машину в одном из углов комнаты, где пол обладает наибольшей устойчивостью.
- Установите резиновые колпачки, чтобы снизить вибрацию.

### ⚠ ВНИМАНИЕ!

- При установке прибора на неустойчивом покрытии (например, на деревянном полу) какие-либо возникшие при этом повреждения не покрываются гарантией.

### ПРИМЕЧАНИЕ

- Резиновые колпачки (номер детали **4620ER4002B**) можно приобрести в сервисном центре компании LG Electronics.

## Вентиляция

- Убедитесь, что коврики и другие покрытия не мешают циркуляции воздуха вокруг машины.

## Температура окружающей среды

- Не устанавливайте стиральную машину в помещениях, где температура может опускаться ниже нуля. Замерзшие шланги

могут разорваться под давлением льда. При температуре ниже точки замерзания возможно повреждение электронного блока управления.

- Если машина доставляется зимой при температуре ниже нуля, перед вводом в эксплуатацию оставьте ее на несколько часов при комнатной температуре.

## Подключение к электросети

- Не используйте удлинитель или тройник.
- После использования обязательно отключите машину от розетки и перекройте подачу воды.
- Подключите машину к розетке, имеющей контакт заземления согласно действующим правилам установки электрооборудования.
- Машину нужно установить так, чтобы обеспечить удобный доступ к вилке.
- Розетка электросети должна находиться слева или справа на расстоянии не более 1 метра от устройства.

### ⚠ ОСТОРОЖНО!

- К ремонту устройства допускается только квалифицированный персонал. Выполнение ремонта лицами, не обладающими достаточной квалификацией и опытом, может привести к травме или серьезной неполадке. Обратитесь в ближайший сервисный центр LG.
- Вилку следует подключать к правильно установленной и заземленной согласно региональным нормам и правилам розетке.

## Распаковка устройства

### Снятие устройства с пенопластовой подложки

- \* Аксессуары могут изменяться в зависимости от приобретенной модели.

## 14 УСТАНОВКА

После удаления коробки и упаковочного материала необходимо поднять устройство с пенопластовой подложки.

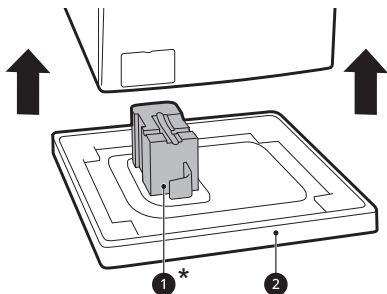

- Убедитесь, что опора барабана **1\*** отсоединилась вместе с подложкой, а не застряла в нижней части устройства.
- Если потребуется положить устройство, чтобы снять картонную подложку **2**, обязательно обеспечьте защиту соответствующей боковой стенки и аккуратно положите устройство на бок. Укладывать устройство на переднюю или заднюю поверхность запрещено.

### Извлечение транспортировочных болтовых соединений

Во избежание избыточных вибраций и повреждений устройства извлеките транспортировочные болты и крепления.

- 1 Начиная с двух нижних транспортировочных болтов **1**, с помощью ключа (входит в комплект) полностью открутите все транспортировочные болты, поворачивая их против часовой стрелки.

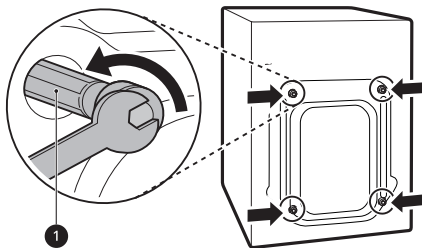

- 2 Извлеките болты, слегка раскачивая и вытягивая их наружу.

- 3 Установите в отверстия заглушки.

- Найдите крышки отверстий **2**, входящие в комплект аксессуаров или прикрепленные к задней панели.

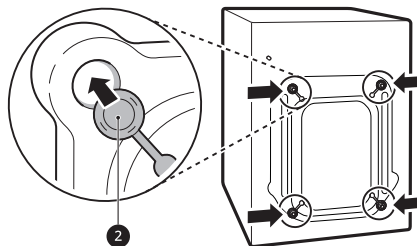

### ПРИМЕЧАНИЕ

- Сохраните транспортировочные болты и крепления: они понадобятся вам позднее.
- Во избежание поломки осуществляйте транспортировку устройства в соответствии со следующими требованиями.
  - Транспортировочные болты должны быть установлены.
  - Шнур питания должен быть закреплен на задней панели устройства.

## Выравнивание устройства

### Проверка выравнивания

При надавливании на края верхней панели по диагонали машина не должна подниматься и опускаться (проверить в обоих направлениях).

- Если при надавливании на края верхней панели по диагонали машина качается, следует снова отрегулировать ножки.
- После установки убедитесь, что устройство идеально выровнено.

**ПРИМЕЧАНИЕ**

- Деревянные полы или перекрытия без промежуточных опор могут стать причиной избыточной вибрации и нарушения равновесия устройства. Во избежание избыточных шумов или вибраций рекомендуется укрепить пол или установить дополнительные опоры.

**Регулировка и выравнивание ножек**

При установке устройство должно быть правильно выровнено по высоте. Неправильное выравнивание по высоте может стать причиной ненадлежащей работы и повреждений устройства.

- 1 Поверните регулируемые ножки устройства, чтобы компенсировать неровности пола.
  - Не подкладывайте кусочки дерева и других материалов под ножки устройства.
  - Убедитесь, что все четыре ножки устройства касаются пола и установлены устойчиво.

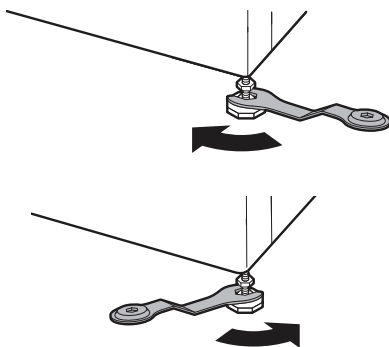
**ПРИМЕЧАНИЕ**

- Не устанавливайте стиральную машину на подиум, стелж или иную опору, приподнятую над уровнем пола, если она не произведена LG Electronics специально для использования с этой моделью.

- 2 Убедитесь, что машина идеально выровнена с помощью спиртового уровня **1**.

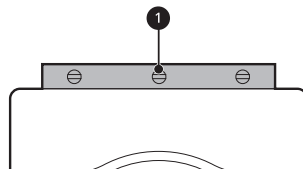

- 3 Зафиксируйте регулируемые ножки с помощью стопорных гаек **2**, закрутив их против часовой стрелки до основания устройства.

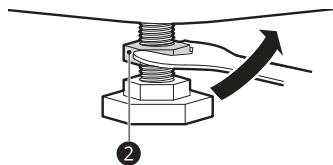

- 4 Убедитесь, что все стопорные гайки в нижней части машины надежно затянуты.

**ПРИМЕЧАНИЕ**

- Правильное размещение и выравнивание устройства гарантирует длительную, стабильную и надежную работу.
- Устройство должно стоять абсолютно горизонтально и устойчиво на твердом ровном полу.
- Оно не должно качаться из стороны в сторону под нагрузкой.
- Не допускайте попадания влаги на ножки стиральной машины. В противном случае может возникнуть вибрация или шум.

**Использование противоскользящих листов**

Работа этой функции может отличаться в зависимости от приобретенной модели. Установка устройства на скользкой поверхности может привести к избыточной вибрации. При неудачном выравнивании

## 16 УСТАНОВКА

может возникнуть шум и вибрация. В этом случае установите под регулировочные ножки противоскользящие листы и отрегулируйте уровень.

- 1 Вымойте пол перед установкой противоскользящих листов.
  - Удалите посторонние предметы и влагу сухой тряпкой. Если останется влага, противоскользящие листы могут скользить по полу.
- 2 После установки устройства в предусмотренное место отрегулируйте его уровень.
- 3 Положите противоскользящие листы клеевой стороной ❶ на пол.
  - Наиболее эффективно устанавливайте противоскользящие листы под передние ножки. Но если это представляется затруднительным, то разместите листы под задними ножками.

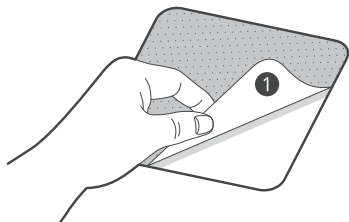

- 4 Установите устройство на противоскользящие листы.
  - Не прикрепляйте противоскользящие листы клеевой стороной ❶ к ножкам устройства.

### ПРИМЕЧАНИЕ

- Дополнительные противоскользящие листы можно приобрести в сервисном центре компании LG Electronics.

## Подключение шланга подачи воды

### Примечание по подключению

- Давление подачи воды должно находиться в пределах от **50 кПа** до **800 кПа** (0,5–8,0 кгс/см<sup>2</sup>). Если давление подачи воды превышает **800 кПа**, необходимо установить устройство для снижения давления подачи.
- Периодически проверяйте состояние шланга подачи воды, при необходимости замените его.

### ПРИМЕЧАНИЕ

- Не перетягивайте шланг подачи воды и не используйте механические устройства для затягивания вентилей подачи воды.
- Для подключения подачи воды дополнительная защита от противотока воды не требуется.

## Проверка резинового уплотнения

К шлангам подачи воды прилагаются два резиновых уплотнения ❶. Они предназначены для предотвращения утечек воды. Убедитесь, что соединение с кранами достаточно герметичное.

- Не используйте механические приспособления для уплотнения шланга подачи воды. Изогнутый конец шланга подачи воды должен быть подключен к устройству.

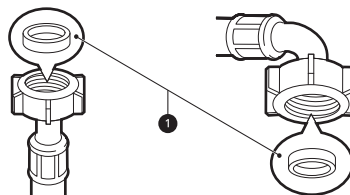

## Подключение шланга к водопроводному крану

### Подключение винтового шланга к крану с резьбой

Накрутите соединение шланга подачи воды на резьбу крана.

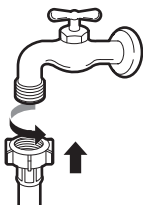

### Подключение винтового шланга к крану без резьбы

- 1 Отпустите 4 крепежных винта ❶.

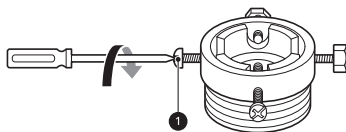

- 2 Если кран не входит в адаптер ❷, извлеките направляющую.

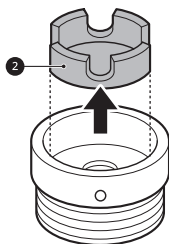

- 3 Наденьте адаптер на конец крана так, чтобы резиновое уплотнение было присоединено герметично. Затяните 4 крепежных винта.

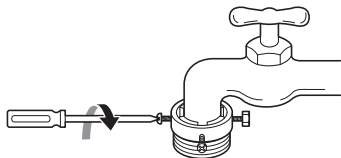

- 4 Подведите впускной шланг ❸ вертикально вверх таким образом, чтобы резиновое уплотнение внутри шланга полностью

прилегало к крану, затем затяните шланг, закручивая слева направо.

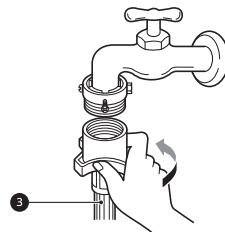

### Подключение зажимного шланга к крану без резьбы

- 1 Отвинтите круглую промежуточную пластину ❹ и отпустите 4 крепежных винта.

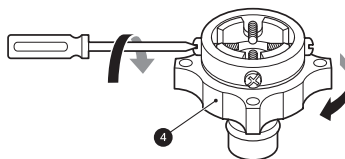

- 2 Если кран не входит в адаптер ❺, извлеките направляющую.

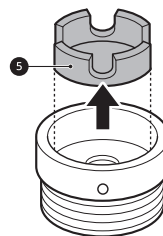

- 3 Наденьте адаптер на конец крана так, чтобы резиновое уплотнение создало герметичное соединение. Затяните 4 крепежных винта и кольцевую пластину адаптера.

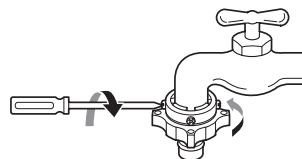

- 4 Отведите язычок защелки соединителя ❻ вниз, наденьте впускной шланг на адаптер

## 18 УСТАНОВКА

и отпустите язычок защелки соединителя. Убедитесь, что адаптер зафиксирован.

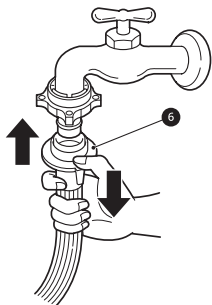

### ПРИМЕЧАНИЕ

- Подключив шланг подачи воды к водопроводному крану, откройте кран, чтобы удалить посторонние вещества (грязь, песок, опилки и т. д.) из линий подачи воды. Слейте воду в ведро и проверьте температуру.

### Подключение шланга к устройству

Закрутите шланг подводы воды в клапан подачи воды расположенному в задней части устройства.

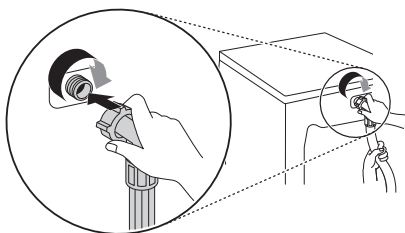

- Если модель оснащается только одним подающим вентилем, не подключайте горячую воду. Подключайте только холодную воду.

### ПРИМЕЧАНИЕ

- Если после подключения возникла утечка воды через шланг, повторите процедуру. Используйте обычный кран подачи воды. Если кран квадратной формы либо слишком

велик, следует вынуть направляющую перед установкой крана в адаптер.

- Убедитесь, что шланг не перекручен или не пережат.

## Установка сливного шланга

### Установка сливного шланга с полукруглым кронштейном

Сливной шланг нельзя устанавливать выше **100 см** от пола. В противном случае вода не будет сливаться из устройства или будет сливаться медленно.

- Правильное крепление сливного шланга предотвратит повреждение пола при утечке.

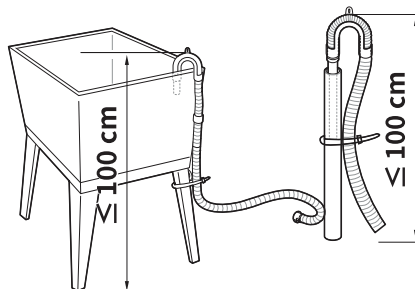
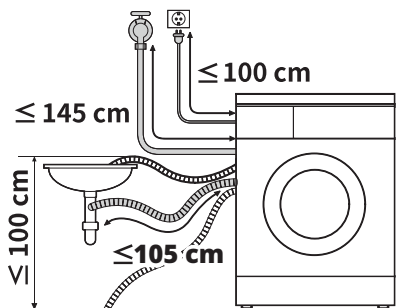

- Если сливной шланг слишком длинный, не вталкивайте его в устройство. Это может привести к повышенному шуму.

- При соединении с раковиной сливной шланг следует надежно закрепить на цепочку.

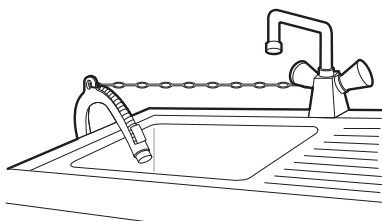

РУССКИЙ

## 20 ЭКСПЛУАТАЦИЯ

# ЭКСПЛУАТАЦИЯ

## Обзор правил эксплуатации

### Использование машины

Перед выполнением первой стирки выберите программу **Хлопок** и добавьте половину требуемого объема средства для стирки. Запустите машину без белья. Это удалит из барабана возможный осадок и воду, которые могли остаться там при производстве.

#### 1 Сортировка и загрузка белья.

- При необходимости рассортируйте белье по типу ткани, уровню загрязнения, цвету и размеру. Откройте дверцу и положите его в стиральную машину.

### ⚠ ВНИМАНИЕ!

- Прежде чем закрывать дверцу стиральной машины, убедитесь, что загруженное белье полностью находится внутри барабана и не нависает над резиновым уплотнением дверцы, где оно может быть защемлено. В противном случае это может привести к повреждению резинового уплотнения дверцы и одежды.

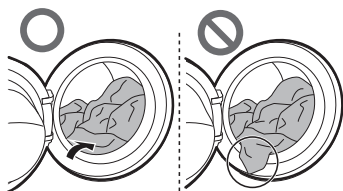

- Во избежание повреждения одежды и уплотнения дверцы уберите белье с резинового уплотнения.

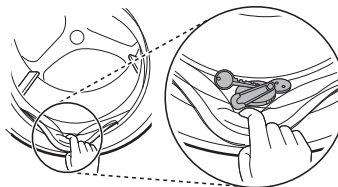

#### 2 Добавление чистящих или моющих средств и кондиционера для белья.

- Добавьте нужное количество моющего средства в раздаточный лоток. При необходимости добавьте в соответствующие секции отбеливатель или кондиционер для ткани.

#### 3 Включите машину.

- Чтобы включить устройство, нажмите кнопку **Питание**.

#### 4 Выберите необходимый цикл стирки.

- Несколько раз нажмите кнопку выбора циклов или поверните переключатель циклов, пока не будет выбран требуемый цикл.
- Выберите температуру стирки и скорость отжима. Обратите внимание на бирки, содержащие инструкции по уходу за одеждой.
- Если программа стирки не выбрана, при нажатии кнопки **Пуск/Пауза** будет незамедлительно запущена программа **Хлопок** с параметрами, заданными по умолчанию.

#### 5 Запуск стирки.

- Для того чтобы запустить цикл стирки, нажмите кнопку **Пуск/Пауза**. Машина в течение короткого времени будет

перемешивать загруженное белье без воды, чтобы измерить его массу. Если кнопка **Пуск/Пауза** не будет нажата в течение определенного времени, устройство будет выключено, а все настройки сбросятся.

## 6 Завершение стирки.

- После завершения цикла прозвучит мелодия. Чтобы белье меньше сминалось, сразу же выньте его из машины. Проверьте окружность уплотнения двери и выньте мелкие предметы, которые могли туда попасть.

## 22 ЭКСПЛУАТАЦИЯ

### Панель управления

Панель управления может отличаться в зависимости от модели стиральной машины.

### Элементы панели управления

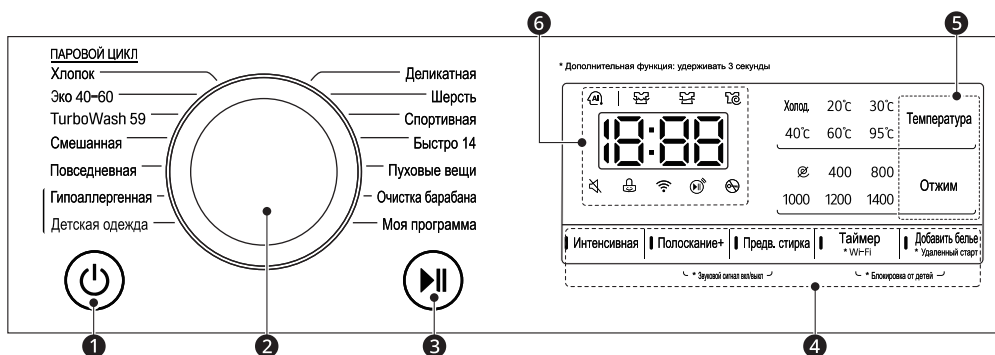



|          | Описание  |
|----------|---|
| <b>1</b> | <p><b>Кнопка включения/отключения питания Питание</b></p> <ul style="list-style-type: none"> <li>Нажмите на эту кнопку, чтобы включить стиральную машину.</li> </ul>  |
| <b>2</b> | <p><b>Переключатель программ</b></p> <ul style="list-style-type: none"> <li>Программы предназначены для разных типов тканей.</li> <li>Выбранную программу показывает световой индикатор.</li> </ul>   |
| <b>3</b> | <p><b>Кнопка Пуск/Пауза</b></p> <ul style="list-style-type: none"> <li>Кнопка предназначена для запуска или приостановки цикла стирки.</li> <li>Если цикл стирки нужно приостановить, нажмите на эту кнопку.</li> </ul>   |
| <b>4</b> | <p><b>Дополнительные режимы и функции</b></p> <ul style="list-style-type: none"> <li>Чтобы воспользоваться дополнительными функциями, нажмите и удерживайте соответствующую кнопку в течение 3 секунд. На дисплее появится соответствующий символ.</li> <li>Дополнительные опции будут подсвечиваться на дисплее после выбора.</li> </ul> <p><b>Удаленный старт</b></p> <p>Вы можете использовать приложение <b>LG ThinQ</b>, чтобы удаленно управлять устройством с помощью своего смартфона.</p> <ul style="list-style-type: none"> <li>Чтобы использовать эту функцию, см. <b>ИНТЕЛЛЕКТУАЛЬНЫЕ ФУНКЦИИ</b>.</li> </ul> <p><b>Wi-Fi</b></p> <p>Нажмите на кнопку <b>Таймер</b> и удерживайте ее в течение 3 секунд, чтобы подключить устройство к приложению <b>LG ThinQ</b>.</p> |



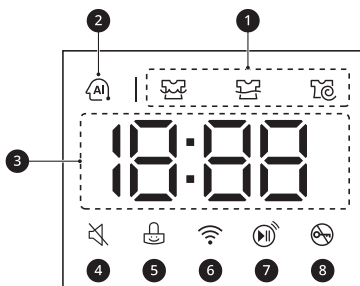

|   | Описание   |
|---|--|
| 5 | <p><b>Кнопки выбора параметров программы стирки</b></p> <p>Используйте кнопки для регулировки температуры воды или скорости вращения барабана для выбранной программы.</p> <ul style="list-style-type: none"> <li>• Соответствующие настройки отображаются на дисплее.</li> <li>• Нажмите на кнопку соответствующей функции, чтобы изменить настройки.</li> </ul>                        |
| 6 | <p><b>Дисплей</b></p> <ul style="list-style-type: none"> <li>• На дисплее отображаются настройки, приблизительное оставшееся время стирки, функции и сообщения о состоянии машины. При включении устройства на дисплее отображаются настройки по умолчанию.</li> <li>• В процессе автоматического определения веса загруженного белья дисплей панели управления будет мигать.</li> </ul> |

### Отображение времени и состояния



|   | Описание  |
|---|---|
| 1 | <p><b>Индикаторы состояния выполнения программы</b></p> <ul style="list-style-type: none"> <li>• В процессе выполнения программы стирки светодиодный индикатор активной стадии стирки будет мигать, а остальные светодиодные индикаторы будут гореть непрерывно. После завершения стадии стирки соответствующий светодиодный индикатор выключится. Если цикл стирки будет приостановлен, светодиодный индикатор активной стадии стирки перестанет мигать.</li> </ul>                                  |
| 2 | <p><b>AI DD</b></p> <ul style="list-style-type: none"> <li>• Функция <b>AI DD</b>  обеспечивает необходимые параметры вращения барабана после завершения определения объема загрузки.</li> <li>• Функция  активируется, когда выбраны и выполняются программы <b>Хлопок</b>, <b>Смешанная</b> и <b>Повседневная</b>.</li> </ul> |

## 24 ЭКСПЛУАТАЦИЯ

|   | Описание  |
|---|---|
| 3 | <b>Приблизительное оставшееся время</b> <ul style="list-style-type: none"><li>• После выбора программы стирки на дисплее отображается время выполнения выбранной программы, заданное по умолчанию. При выборе дополнительных функций время может изменяться.</li><li>• Если на экране отображается значок ---, после автоматического определения объема загрузки на дисплее будет отображаться время выполнения программы. Это не является неисправностью.</li><li>• Отображающееся время является приблизительным. Это значение определено для стандартных условий стирки. Фактическое время также зависит от некоторых внешних факторов (веса белья, температуры окружающего воздуха, температуры подаваемой воды и т. д.).</li></ul> |
| 4 | Символ  отображается при отключенном звуковом сигнале.   |
| 5 | Символ  отображается, когда панель управления заблокирована, за исключением кнопки <b>Питание</b> .  |
| 6 | Значок  отображается, если устройство подключено к домашней сети Wi-Fi.  |
| 7 | Значок  отображается, если активирована функция удаленного управления.   |
| 8 | Значок  отображается в момент запуска программы, если дверь стиральной машины заблокирована.   |

## Подготовка загружаемого белья

Для получения оптимального результата стирки рассортируйте белье, после чего подготовьте его в соответствии с символами на бирках с инструкциями по уходу.



### Сортировка одежды

- Для большей эффективности стирки рассортируйте одежду в соответствии с инструкциями по уходу, типом материала и рекомендуемой температурой стирки. Установите скорость или интенсивность отжима в соответствии с типом ткани.
- Загрязнение (сильное, обычное, легкое): рассортируйте вещи по степени загрязнения. По возможности не стирайте очень грязные вещи с менее загрязненными.
- Цвет (белый, светлый, темный): стирайте темные и цветные вещи отдельно от белых и светлых. В противном случае более светлые вещи могут окраситься или потерять свой цвет.
- Ворс (ворсистые вещи, собирающие ворс вещи): стирайте ворсистые и собирающие ворс вещи отдельно. Ворсистые вещи могут оставить ворс на других вещах.

### Проверка бирок с инструкциями по уходу за одеждой

Символы указывают на состав ткани и содержат рекомендации по стирке.

### Символы на бирках с инструкциями по уходу

| Символ  | Рекомендации по стирке / тип ткани   |
|---|--|
|  | <ul style="list-style-type: none"> <li>• Нормальная стирка</li> <li>• Хлопок, смешанные ткани</li> </ul> |
|  | <ul style="list-style-type: none"> <li>• Повседневная</li> <li>• Синтетика, смешанные ткани</li> </ul>   |

| Символ  | Рекомендации по стирке / тип ткани  |
|---|---|
|  | <ul style="list-style-type: none"> <li>• Специальная деликатная стирка</li> <li>• Деликатные ткани</li> </ul> |
|  | <ul style="list-style-type: none"> <li>• Только ручная стирка</li> <li>• Шерсть, шелк</li> </ul>              |
|  | <ul style="list-style-type: none"> <li>• Не стирать</li> </ul>  |

### ПРИМЕЧАНИЕ

- Линии под символами указывают на тип ткани и максимальную допустимую механическую нагрузку.

### Проверка одежды перед загрузкой

- Стирайте крупные и мелкие вещи вместе. крупные вещи загрузите первыми.
- Крупных вещей должно быть не больше половины от общего объема стирки. Во избежание несбалансированной загрузки, не рекомендуется стирать вещи по одной. Следует добавить одну-две похожие вещи.
- Проверьте карманы и убедитесь, что они пустые. Гвозди, закладка, спички, ручки, монеты, ключи и прочее могут повредить стиральную машину и одежду.

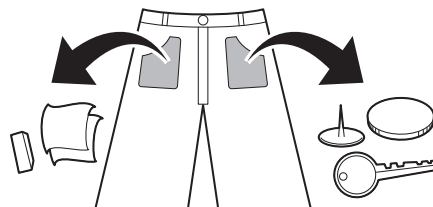

- Стирайте деликатные вещи (чулки, бюстгалтеры на косточках) в специальной сетке.
- Застегните молнии, крючки, завяжите шнурки во избежание зацепок.

## 26 ЭКСПЛУАТАЦИЯ

- Предварительно нанесите на пятна небольшое количество разведенного в воде моющего средства для лучшего отстирывания.

### Добавление моющего средства и смягчителя

#### Дозирование моющего средства

- Моющее средство используется согласно инструкции производителя и выбирается с учетом типа, цвета, степени загрязнения ткани и температуры стирки. Выбирайте моющие средства, предназначенные для использования с барабанными стиральными машинами (с фронтальной загрузкой).
- Если пены слишком много, уменьшите количество моющего средства.
- При избытке моющего средства образуется слишком много пены, которая снижает качество стирки и перегружает двигатель.
- При использовании жидкого моющего средства следуйте рекомендациям производителя.
- Если программа будет запущена сразу, можно налить жидкое средство непосредственно в главный лоток для моющих средств.
- Не используйте жидкие моющие средства, если выбраны функции **Таймер** или **Предв. стирка**, поскольку в этом случае вся жидкость будет добавлена незамедлительно и может образовать твердые отложения на лотке для моющих средств или барабане.
- Количество добавляемого моющего средства зависит от температуры воды, жесткости воды, размера и уровня загрязнения вещей. Для оптимального результата не добавляйте слишком много моющего средства. В противном случае пены может быть слишком много.
- При выборе моющего средства и температуры воды руководствуйтесь инструкциями, указанными на ярлыках предметов одежды.

- Для каждого типа одежды используйте соответствующее моющее средство.
  - Жидкое моющее средство обычно предназначено для какого-либо определенного типа одежды: для цветных тканей, шерсти, деликатных или темных тканей.
  - Стиральные порошки подходят для всех типов тканей.
  - Для более эффективной стирки белой и неяркой одежды используйте стиральный порошок с отбеливателем.
  - Моющее средство вымывается из раздаточного устройства в начале цикла стирки.

#### ПРИМЕЧАНИЕ

- Не давайте моющему средству засохнуть. Это может привести к засорению, плохому полосканию или появлению запаха.
- Полная загрузка: согласно рекомендации производителя.
- Частичная загрузка: 1/2 нормального количества белья.
- Минимальная загрузка: 1/3 полной загрузки.

### Использование лотка для моющих средств

Чтобы добавить моющее средство в устройство распределения, выполните следующие шаги.

- 1 Откройте лоток для моющих средств.

- 2** Добавьте моющее средство и кондиционер в соответствующие отсеки.

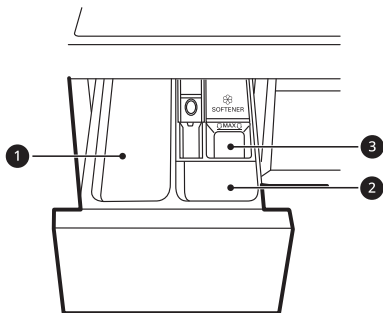

- ❶ Главный отсек для моющего средства
- ❷ Отсек для моющего средства для предварительной стирки
- ❸ Отсек для жидкого кондиционера для белья

- 3** Осторожно закройте лоток для моющих средств, прежде чем запустить цикл стирки.
- Захлопывание лотка для моющих средств может привести к попаданию моющего средства в другой отсек или его направлению в барабан раньше времени, предусмотренного программой.
  - Будьте осторожны: закрывая лоток для моющих средств, не прищемите пальцы.
  - После завершения цикла стирки в отсеках лотка для моющих средств может остаться немного воды.

### Отсек для кондиционера для белья

Этот отсек предназначен для жидкого кондиционера для белья, который автоматически направляется в барабан в процессе завершающего цикла отжима. Вы можете использовать порошкообразный или жидкий кондиционер для белья.

- Не превышайте максимальный допустимый уровень заполнения отсека для кондиционера для белья. Превышение максимально допустимого уровня может привести к преждевременному направлению

кондиционера в барабан и появлению пятен на одежде.

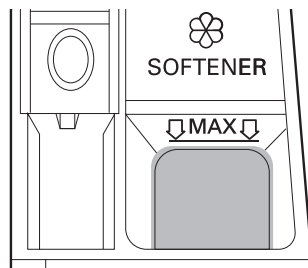

РУССКИЙ

### ПРИМЕЧАНИЕ

- Не добавляйте кондиционер для белья непосредственно в барабан, поскольку это может привести к образованию трудновыводимых темных пятен на одежде.
- Не оставляйте кондиционер для белья в соответствующем отсеке лотка для моющих средств дольше, чем на один день. Кондиционер может затвердеть. В соответствующем отсеке лотка для моющих средств может остаться некоторое количество кондиционера для белья, если он слишком густой. В этом случае кондиционер для белья рекомендуется разбавить.
- Во время стирки не открывайте лоток для моющих средств, когда туда подается вода.
- Запрещается использовать растворители (бензол и т. д.).

### Добавление таблеток моющего средства

Для стирки также можно использовать моющее средство в таблетках.

- 1** Откройте дверцу и положите таблетки моющего средства в барабан.
- 2** Положите в барабан белье и закройте дверцу.

## 28 ЭКСПЛУАТАЦИЯ

---

### ПРИМЕЧАНИЕ

- Не помещайте таблетки в лоток для моющих средств.

### Добавление смягчителя воды

В регионах с очень жесткой водой для сокращения расхода порошка могут использоваться смягчители воды, в том числе средства, предотвращающие образование накипи.

- Сначала добавляйте моющее средство, а затем — смягчитель воды. Используйте количество моющего средства и смягчителя, указанное на упаковке.

## Таблица программ

### Программа стирки

РУССКИЙ

|                        |  |   |
|------------------------|--|---|
| <b>Хлопок</b>          | <b>40 °C (Холод. до 95 °C)</b>   | <b>Максимальная загрузка:<br/>номинальная</b> |
| Описание               | Предназначена для стирки белья с обычной степенью загрязнения при помощи сочетания различных движений барабана.  |   |
| <b>Эко 40-60</b>       | <b>40 °C (от 40 до 60 °C)</b>  | <b>Максимальная загрузка:<br/>номинальная</b> |
| Описание               | Используется для стирки хлопчатобумажных тканей с обычной степенью загрязнения, предназначенных для стирки при температуре 40 или 60 °C.   |   |
| <b>TurboWash 59</b>    | <b>40 °C (Холод. до 60 °C)</b>   | <b>Максимальный объем<br/>загрузки : 5 кг</b> |
| Описание               | Цикл стирки длится всего 59 минут без ущерба для качества стирки и обращения с различными тканями.   |   |
| <b>Смешанная</b>       | <b>40 °C (Холод. до 60 °C)</b>   | <b>Максимальный объем<br/>загрузки : 4 кг</b> |
| Описание               | Предназначена для одновременной стирки белья смешанного типа. <ul style="list-style-type: none"> <li>Используется для разных видов тканей, за исключением особых (шелк/тонкая ткань, спортивная одежда, темная одежда, шерсть, пуховые вещи/шторы).</li> </ul> |   |
| <b>Повседневная</b>    | <b>40 °C (Холод. до 60 °C)</b>   | <b>Максимальный объем<br/>загрузки : 4 кг</b> |
| Описание               | Программа для стирки белья, не требующего глажки после стирки. <ul style="list-style-type: none"> <li>Используется для вещей из полиамида, акрила, полиэстера.</li> </ul>  |   |
| <b>Гипоаллергенная</b> | <b>60 °C</b>   | <b>Максимальный объем<br/>загрузки : 4 кг</b> |
| Описание               | Помогает минимизировать количество веществ, вызывающих аллергические реакции. <ul style="list-style-type: none"> <li>Хлопок, нижнее белье, наволочки, простыни, детские вещи.</li> </ul>   |   |
| <b>Детская одежда</b>  | <b>60 °C</b>   | <b>Максимальный объем<br/>загрузки : 4 кг</b> |
| Описание               | Помогает удалить пищевые загрязнения с детской одежды.   |   |

## 30 ЭКСПЛУАТАЦИЯ

|                         |   |   |
|-------------------------|---|---|
| <b>Деликатная</b>       | <b>20 °С (Холод. до 40 °С)</b>  | <b>Максимальный объем загрузки : 3 кг</b>               |
| Описание                | Программа для стирки нижнего белья, тонких и кружевных изделий, предназначенных для машинной стирки.  |   |
| <b>Шерсть</b>           | <b>30 °С (Холод. до 40 °С)</b>  | <b>Максимальный объем загрузки : 2 кг</b>               |
| Описание                | Используется для стирки одежды из деликатных тканей, пригодных для ручной и машинной стирки, например шерстяных изделий, нижнего белья, платьев т. д. <ul style="list-style-type: none"> <li>Используйте стиральный порошок для шерстяных изделий, пригодных для машинной стирки</li> </ul> |   |
| <b>Спортивная</b>       | <b>40 °С (Холод. до 40 °С)</b>  | <b>Максимальный объем загрузки : 3 кг</b>               |
| Описание                | Программа для стирки особых вещей, например спортивной и уличной одежды. <ul style="list-style-type: none"> <li>Используется для стирки одежды из многослойных водозащитных тканей.</li> </ul>  |   |
| <b>Быстро 14</b>        | <b>20 °С (от 20 до 40 °С)</b>   | <b>Максимальный объем загрузки : 2 кг</b>               |
| Описание                | Используется для стирки небольших количеств слабо загрязненного белья примерно за 14 минут.   |   |
| <b>Пуховые вещи</b>     | <b>Холод. (Холод. до 40 °С)</b>   | <b>Максимальная загрузка: 2,5 кг (1 пуховое одеяло)</b> |
| Описание                | Программа для стирки крупных вещей, например покрывал, подушек, диванных чехлов и т. д.   |   |
| <b>Очистка барабана</b> | -   | -   |
| Описание                | Функция предназначена для очистки внутренней части барабана устройства.   |   |
| <b>Моя программа</b>    | -   | -   |
| Описание                | Эта программа позволяет загружать в устройство новые и специальные программы стирки с вашего смартфона. Программа по умолчанию — <b>Полоскание+Отжим.</b>   |   |

### ПРИМЕЧАНИЕ

- Выберите температуру воды, соответствующую выбранной программе стирки. Во избежание повреждения одежды следуйте инструкциям производителя, приведенным на бирках одежды или в специальных руководствах.

- Выбирайте для программ необходимую температуру стирки и скорость вращения барабана.
- Фактическая температура воды может отличаться от указанной для данной программы стирки.
- Рекомендуется использовать нейтральное моющее средство.

## Дополнительные опции

\*1 Данная функция добавляется в программу автоматически, ее нельзя удалить.

### ПРИМЕЧАНИЕ

- Функции **Полоскание+**, **Таймер** и **Добавить белье** доступны для выбора в каждой программе стирки в данной таблице.

| Программа       | Интенсивная | Предв. стирка |
|-----------------|-------------|---------------|
| Хлопок          | ●           | ●             |
| Эко 40-60       | ●           | ●             |
| TurboWash 59    |             | ●             |
| Смешанная       | ●           | ●             |
| Повседневная    | ●           | ●             |
| Гипоаллергенная | ●           |               |
| Детская одежда  | ●           |               |
| Деликатная      | ●           |               |
| Шерсть          | ●           |               |
| Спортивная      | ●           |               |
| Быстро 14       |             |               |
| Пуховые вещи    | ●           |               |

## 32 ЭКСПЛУАТАЦИЯ

### Выбираемая максимальная скорость вращения барабана при отжиме

| Программа       | Скорость вращения барабана |                       |
|-----------------|----------------------------|-----------------------|
|                 | По умолчанию               | Доступно              |
| Хлопок          | 1400 об/мин                | Все                   |
| Эко 40-60       | 1400 об/мин                | Все                   |
| TurboWash 59    | 1200 об/мин                | От 400 до 1400 об/мин |
| Смешанная       | 1000 об/мин                | Все                   |
| Повседневная    | 1400 об/мин                | Все                   |
| Гипоаллергенная | 1400 об/мин                | Все                   |
| Детская одежда  | 1000 об/мин                | До 1000 об/мин        |
| Деликатная      | 800 об/мин                 | До 800 об/мин         |
| Шерсть          | 800 об/мин                 | До 800 об/мин         |
| Спортивная      | 800 об/мин                 | До 800 об/мин         |
| Быстро 14       | 400 об/мин                 | Все                   |
| Пуховые вещи    | 1000 об/мин                | До 1000 об/мин        |

#### ПРИМЕЧАНИЕ

- Фактическая максимальная скорость вращения барабана может изменяться в зависимости от условий загрузки. Указанные выше значения округляются до ближайшей сотни.

## Дополнительные режимы и функции

Для задания собственных настроек программ можно использовать дополнительные режимы и функции.

### Выбор программы стирки

Для каждой программы предусмотрены настройки по умолчанию, которые выбираются автоматически. Вы можете изменить эти настройки с помощью следующих кнопок.

#### Температура

Данная кнопка используется для установки температуры стирки для выбранной программы.

- Нажмите и удерживайте кнопку **Температура** до появления необходимого значения на дисплее.
- Выберите температуру воды, подходящую для загруженного белья. Для получения оптимального результата следуйте рекомендациям на ярлыках одежды.

#### Отжим

Скорость отжима можно выбрать, нажав на эту кнопку несколько раз.

- Нажмите кнопку **Отжим**, чтобы выбрать скорость вращения барабана.

### ПРИМЕЧАНИЕ

- Если выбрана скорость отжима  $\emptyset$ , барабан стиральной машины будет вращаться перед сливом.

#### Полоскание+

Использовать данную функцию рекомендуется людям с аллергией на средства для стирки.

- Для добавления одного цикла полоскания нажмите на кнопку **Полоскание+**.

#### Интенсивная

Эта функция предназначена для стирки белья с обычной или сильной степенью загрязнения.

- Нажмите кнопку **Интенсивная**.

## Для создания пользовательской программы стирки выполните следующие шаги

- 1 Подготовьте белье и загрузите его в барабан.
- 2 Нажмите кнопку **Питание**.
- 3 Добавьте моющее средство.
- 4 Выберите программу стирки.
- 5 Выберите необходимые параметры программы стирки с помощью кнопок (**Температура**, **Отжим**, **Полоскание+** и **Интенсивная**).
- 6 Нажмите кнопку **Пуск/Пауза**.

## Использование только функции отжима

- 1 Подготовьте белье и загрузите его в барабан.
- 2 Нажмите кнопку **Питание**.
  - Не выбирайте программу стирки и не добавляйте моющее средство.
- 3 Нажмите кнопку **Отжим**.
- 4 Нажмите кнопку **Пуск/Пауза**.

### ПРИМЕЧАНИЕ

- Если вы выберете эту программу стирки, вы не сможете выбрать только цикл отжима. В этом случае дважды нажмите на кнопку **Питание**, чтобы отключить и снова включить стиральную машину.

## 34 ЭКСПЛУАТАЦИЯ

### Использование основных функций

Вы можете создать пользовательскую программу, выбрав необходимые из следующих основных функций.

#### Предв. стирка

Использовать данную функцию рекомендуется при стирке белья с высокой степенью загрязнения.

- 1 Нажмите кнопку **Питание**.
- 2 Выберите программу стирки.
- 3 Нажмите кнопку **Предв. стирка**, если необходимо добавить или извлечь белье.
- 4 Нажмите кнопку **Пуск/Пауза**.

#### Добавить белье

Данную функцию можно использовать для добавления или извлечения белья из барабана стиральной машины после запуска программы стирки.

- 1 Нажмите кнопку **Питание**.
- 2 Выберите программу стирки.
- 3 Нажмите кнопку **Пуск/Пауза**.
- 4 Нажмите кнопку **Добавить белье**, если необходимо добавить или извлечь белье.
- 5 Когда дверца будет автоматически разблокирована, откройте ее и добавьте или извлеките белье.
- 6 Закройте дверцу и нажмите кнопку **Пуск/Пауза**.

#### ПРИМЕЧАНИЕ

- Если стиральная машина заполнена водой или выполняется стирка горячей водой, в

целях безопасности дверца должна оставаться закрытой. При этом добавлять белье нельзя.

#### Таймер

Эта функция задается, чтобы машина автоматически включилась и закончила стирку через указанный промежуток времени.

- 1 Нажмите кнопку **Питание**.
- 2 Выберите программу стирки.
- 3 Нажмите кнопку **Таймер**, если необходимо добавить или извлечь белье.
- 4 Нажмите кнопку **Пуск/Пауза**.

#### ПРИМЕЧАНИЕ

- За исключением светодиодной кнопки **Таймер**, все светодиоды на панели управления будут отключены в течение 20 минут. Работа этой функции может отличаться в зависимости от приобретенной модели.
- Задаваемое время — это время завершения цикла программы, а не его начала. Фактическое время работы зависит от температуры воды, загрузки и других факторов.
- Для отмены функции задержки по времени необходимо, чтобы была нажата кнопка **Питание**.
- При использовании этой функции старайтесь не использовать жидкие моющие средства.

### Настройки

#### Блокировка от детей

Эта функция предназначена для блокировки управления. Она не позволяет детям вносить изменения в параметры программы и управлять устройством.

## ПРИМЕЧАНИЕ

- При установке данной функции будут заблокированы все кнопки, кроме кнопки **Питание**.
- Если элементы управления заблокированы, значок **⏸** и значение оставшегося времени будут попеременно отображаться на дисплее до отключения данной функции.
- Отключение питания не ведет к сбросу данной функции. Для получения доступа к другим функциям необходимо сначала деактивировать данную функцию.

### Блокировка панели управления

- 1 Включение питания.
- 2 Для того чтобы включить эту функцию, одновременно нажмите кнопки **Таймер** и **Добавить белье** и удерживайте их в течение 3 секунд.
  - Будет подан звуковой сигнал, и надпись **⏸** начнет отображаться на дисплее.

### Снятие блокировки панели управления

- 1 Включение питания.
- 2 Для того чтобы выключить эту функцию, одновременно нажмите кнопки **Таймер** и **Добавить белье** и удерживайте их в течение 3 секунд.

### Звуковой сигнал вкл/выкл

В момент запуска и остановки выполнения программы устройство воспроизводит мелодию.

- Одновременно нажмите и удерживайте кнопки **Полоскание+** и **Предв. стирка** в течение 3 секунд, чтобы включить/выключить эту функцию.

## 36 ИНТЕЛЛЕКТУАЛЬНЫЕ ФУНКЦИИ

# ИНТЕЛЛЕКТУАЛЬНЫЕ ФУНКЦИИ

## Приложение LG ThinQ

Приложение **LG ThinQ** позволяет управлять данным устройством с помощью смартфона.

### Функции приложения LG ThinQ

Подключайтесь к устройству со смартфона при помощи удобных интеллектуальных функций.

#### Удаленный старт

Данная функция позволяет удаленно управлять устройством из приложения **LG ThinQ**.

#### Моя программа

Вы можете загрузить новые и специальные циклы, которые не включены в базовые циклы на устройстве.

После успешной регистрации прибора появляется возможность загружать разнообразные специальные циклы стирки, соответствующие модели машины.

После загрузки цикла стирки соответствующие данные будут сохранены в приложении до загрузки нового цикла.

### ПРИМЕЧАНИЕ

- Одновременно на устройстве можно сохранить только один загруженный цикл.

#### Рекомендации по очистке барабана

Эта функция показывает, сколько циклов осталось до выполнения цикла **Очистка барабана**.

#### Контроль за расходом электроэнергии

Данная функция проверяет расход электроэнергии за последние циклы и средний расход электроэнергии за месяц.

#### Smart Diagnosis

Эта функция предоставляет полезную информацию для диагностики и решения проблем с устройством на основе характера использования.

#### Настройки

Позволяет задавать различные параметры на устройстве и в приложении.

#### Push-уведомления

Вы можете настроить получение push-уведомлений на смартфоне о завершении цикла или неисправности устройства. Данные уведомления будут отправляться даже в том случае, если приложение **LG ThinQ** неактивно.

### ПРИМЕЧАНИЕ

- При изменении маршрутизатора беспроводной сети, поставщика услуг интернета или пароля удалите зарегистрированное устройство из приложения **LG ThinQ** и зарегистрируйте его снова.
- В целях улучшения продукта в приложение могут вноситься изменения без предварительного уведомления пользователя.
- Характеристики могут меняться в зависимости от модели.

## Перед использованием приложения LG ThinQ

- 1 Проверьте расстояние между прибором и беспроводным маршрутизатором (сеть Wi-Fi).
  - Если расстояние между устройством и беспроводным маршрутизатором слишком большое, сила сигнала ослабляется. Регистрация может занять много времени или возможен сбой установки.

- 2 Отключите передачу **мобильных данных** или **данных телефона** на смартфоне.

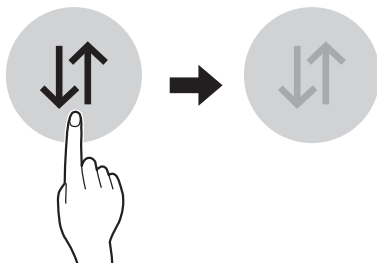

- 3 Подключите смартфон к беспроводному маршрутизатору.

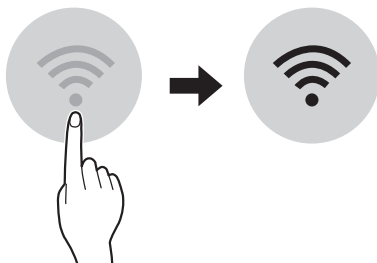

### ПРИМЕЧАНИЕ

- Чтобы проверить Wi-Fi-соединение, убедитесь, что значок  на панели управления светится.
- Прибор поддерживает только сети Wi-Fi 2,4 ГГц. Чтобы проверить частоту вашей сети, обратитесь к поставщику услуг Интернет или см. инструкции к беспроводному маршрутизатору.
- Приложение **LG ThinQ** не предназначено для решения проблем с подключением к сети, а также неполадками и ошибками, вызванными сетевым подключением.
- Если возникли какие-либо проблемы при подключении устройства к сети Wi-Fi, это может быть вызвано тем, что устройство находится слишком далеко от маршрутизатора. Приобретите ретранслятор (усилитель сигнала) Wi-Fi, чтобы улучшить сигнал Wi-Fi.
- Подключение Wi-Fi может быть не установлено или прервано из-за особенностей домашней сети.

- В зависимости от Интернет-провайдера с сетевым соединением могут возникать те или иные проблемы.
- Окружающая беспроводная среда может замедлить работу беспроводной сети.
- Устройство может не пройти регистрацию в связи с проблемами с беспроводной передачей сигнала. Отключите устройство от сети и подождите примерно минуту перед тем, как повторить попытку.
- Если на вашем беспроводном маршрутизаторе включен брандмауэр, отключите брандмауэр или добавьте к нему исключение.
- Имя беспроводной сети (SSID) должно содержать английские буквы и цифры. (Не используйте специальные символы.)
- Пользовательский интерфейс смартфона (ПИ) может отличаться в зависимости от операционной системы (ОС) и производителя.
- Если протокол безопасности маршрутизатора настроен на **WEP**, возможен сбой настройки сети. Измените его на другой протокол безопасности (рекомендуется **WPA2**) и снова зарегистрируйте изделие.

## Установка приложения LG ThinQ

Найдите приложение **LG ThinQ** в магазине приложений Google Play Store или Apple App Store на смартфоне. Для загрузки и установки приложения следуйте инструкциям.

## Дистанционное управление машиной

### Удаленный старт

Управляйте работой стиральной машины дистанционно при помощи смартфона. Кроме того, вы можете контролировать выполнение цикла и получать информацию о том, сколько времени осталось до его завершения.

## 38 ИНТЕЛЛЕКТУАЛЬНЫЕ ФУНКЦИИ

### Использование данной функции

- 1 Загрузите белье в барабан.
  - По желанию в соответствующие отделы лотка можно добавить отбеливатель или смягчитель для ткани.
- 2 Нажмите кнопку **Питание**.
- 3 Нажмите и удерживайте кнопку **Удаленный старт** в течение 3 секунд, чтобы включить функцию дистанционного управления.
- 4 Запустите цикл с помощью приложения **LG ThinQ** на вашем смартфоне.

### ПРИМЕЧАНИЕ

- После активации данной функции запуск циклов стирки можно будет осуществлять из приложения **LG ThinQ**. Если цикл стирки не запущен, устройство будет ожидать его запуска до дистанционного выключения из приложения или до отключения данной функции.
- Нельзя запустить цикл дистанционно, если открыта дверца.

### Отключение функции вручную

Если данная функция активирована, нажмите и удерживайте кнопку **Удаленный старт** в течение 3 секунд.

### Технические характеристики модуля беспроводной ЛВС

| Модель                    | LCW-004                 |
|---------------------------|-------------------------|
| Диапазон частот:          | 2412–2472 МГц           |
| Выходная мощность (макс.) | IEEE 802.11b: 17.82 dBm |
|                           | IEEE 802.11g: 17.72 dBm |
|                           | IEEE 802.11n: 16.61 dBm |

Версия ПО беспроводной функции: V 1.0



### Уведомление о программном обеспечении с открытым исходным кодом

Для получения исходного кода по условиям лицензий GPL, LGPL, MPL и других лицензий с открытым исходным кодом, который содержится в данном продукте, посетите веб-сайт: <http://opensource.lge.com>.

Кроме исходного кода для загрузки доступны все соответствующие условия лицензии, отказ от гарантий и уведомления об авторских правах.

Компания LG Electronics также может предоставить открытый исходный код на компакт-диске за плату, покрывающую связанные с этим расходы (стоимость носителя, пересылки и обработки), по запросу, который следует отправить по адресу электронной почты [opensource@lge.com](mailto:opensource@lge.com). Это предложение действительно в течение трех лет с момента последней поставки нами данного продукта. Это предложение актуально для любого получателя данной информации.

### Smart Diagnosis

Данная функция доступна только в моделях с логотипом  или .

Данная функция служит для поиска и решения проблем с вашим устройством.

### ПРИМЕЧАНИЕ

- По причинам, не связанным с LGE, служба может не работать из-за внешних факторов, таких как, например, недоступность Wi-Fi, сбой соединения Wi-Fi, политика используемого магазина приложений или недоступность приложения.
- Функция может подвергаться изменениям без предварительного уведомления и может быть реализована по-разному в зависимости от местоположения пользователя.

## Использование функции LG ThinQ для выявления неисправностей

Если с вашим устройством, поддерживающим Wi-Fi, возникла проблема, оно может передать данные о неисправности на смартфон через приложение **LG ThinQ**.

- Запустите приложение **LG ThinQ** и выберите функцию **Smart Diagnosis** в открывшемся меню. Следуйте инструкциям в приложении **LG ThinQ**.



## Использование звуковой диагностики для выявления неисправностей

Чтобы использовать функцию звуковой диагностики, следуйте инструкциям, приведенным ниже.

- Запустите приложение **LG ThinQ** и выберите функцию **Smart Diagnosis** в открывшемся меню. Следуйте инструкциям по выполнению звуковой диагностики в приложении **LG ThinQ**.

- 1 Чтобы включить устройство, нажмите кнопку **Питание**.

- Не нажимайте другие кнопки.

- 2 Поднесите микрофон вашего смартфона к логотипу  или .

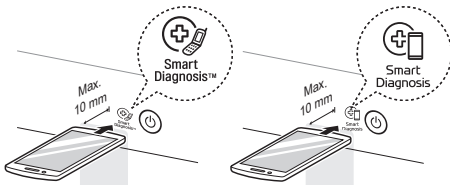

- 3 Нажмите и удерживайте кнопку **Температура** в течение не менее 3 секунд, одновременно держа микрофон смартфона около логотипа до полной передачи данных.

- Не убирайте смартфон, пока данные не будут переданы. Оставшееся время передачи отображается в приложении.

- 4 После окончания передачи данных данные о неисправности будут отображены в приложении.

### ПРИМЕЧАНИЕ

- Не перемещайте смартфон в процессе передачи сигналов для получения достоверных результатов.

## 40 ТЕХНИЧЕСКОЕ ОБСЛУЖИВАНИЕ

# ТЕХНИЧЕСКОЕ ОБСЛУЖИВАНИЕ

### **⚠ ОСТОРОЖНО!**

- Во избежание удара током выключите стиральную машину из розетки перед очисткой. Несоблюдение этого правила может привести к серьезной травме, пожару, удару током или смерти.
- Ни в коем случае не используйте сильнодействующие химикаты, абразивные очистители или растворители для чистки машины. Они могут повредить отделку.

## Очистка после каждой стирки

### Детали, которые необходимо очищать

Обязательно извлеките все из машины сразу после стирки. Если оставить влажные вещи внутри, на одежде могут появиться складки, одежда может полинять и приобрести неприятный запах.

- После завершения цикла стирки протрите дверцу и уплотнение на дверце, чтобы удалить влагу.
- Оставьте дверцу приоткрытой, чтобы высушить барабан.
- Сотрите с машины влагу сухой тканью.

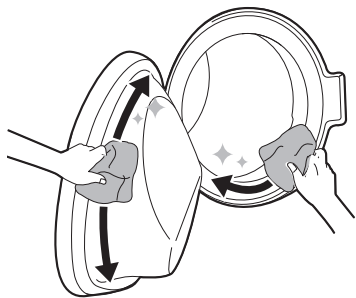

### **⚠ ОСТОРОЖНО!**

- Оставьте дверцу открытой, чтобы высушить внутреннюю часть машины, только если дети находятся под присмотром.

## Очистка наружной части

Правильный уход поможет продлить срок службы стиральной машины.

### Наружная часть

- Как можно быстрее вытрите всю пролитую воду.
- Протрите влажной, а затем сухой тканью, чтобы удалить влагу со стыков.
- Не нажимайте на поверхность машины или дисплей острыми предметами.

### Дверца

- Протрите наружную и внутреннюю часть сначала влажной тканью, затем еще раз сухой.

### **⚠ ОСТОРОЖНО!**

- Не предпринимайте попыток по отсоединению каких-либо панелей или разборке машины. Не используйте острые предметы для управления машиной через панель управления.

## Периодическая очистка устройства и выполнение экстренного слива воды

### Очистка барабана

Это специальная функция для очистки внутренних частей устройства с помощью замачивания, стирки, полоскания и отжима.

Данную функцию следует запускать **один раз в месяц** (или чаще при необходимости), чтобы удалить отложения моющего средства, кондиционера для белья и другие загрязнения.

- Если вы ощущаете неприятный запах или запах плесени, исходящие из устройства, запустите эту функцию **раз в неделю в течение трех недель** в дополнение к стандартному графику очистки.

### ПРИМЕЧАНИЕ

- При наличии необходимости запуска этой функции на дисплее будет отображаться значок .

- 1 Выньте все вещи из стиральной машины и закройте дверцу.
- 2 Откройте лоток для моющих средств и добавьте средство препятствующее образованию известковых отложений, в основной лоток.
  - Моющее средство в таблетках, являющееся альтернативой порошкообразному моющему средству, может быть добавлено непосредственно в барабан.
- 3 Медленно закройте раздаточный лоток.
- 4 Включите питание, после чего выберите функцию **Очистка барабана**.
- 5 Нажмите кнопку **Пуск/Пауза** для запуска программы.

- 6 Оставьте дверцу открытой, чтобы просушить внутренние детали устройства.
  - Если внутренние детали устройства не будут полностью высушены, это может привести к возникновению неприятного запаха или появлению плесени.

### ⚠ ОСТОРОЖНО!

- Оставляйте дверцу открытой, чтобы высушить внутреннюю часть машины, только если дети находятся под присмотром.

### Очистка впускного фильтра подачи воды

Впускной фильтр подачи воды собирает известь и любой осадок, который может находиться в воде, подаваемой в машину. Очищайте впускной фильтр приблизительно каждые шесть месяцев либо чаще, если вода очень жесткая или содержит следы известковой накипи.

- Закройте краны подачи воды, если не планируете использовать устройство в течение некоторого времени (например, в течение выходных), особенно если рядом на полу не предусмотрен сток (желоб).
- Если вода не подается в лоток для моющих средств, на панели управления будет отображаться значок .

- 1 Перекройте водопроводный кран и отверните шланг подачи воды.

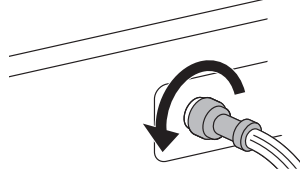

- 2 Извлеките впускной фильтр подачи воды с помощью небольших щипцов и очистите

## 42 ТЕХНИЧЕСКОЕ ОБСЛУЖИВАНИЕ

его с помощью зубной щетки средней жесткости.

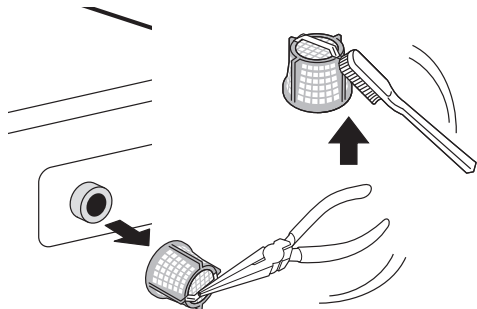

### Очистка фильтра сливного насоса и выполнение экстренного слива воды

В сливном фильтре собираются нитки и мелкие предметы, попавшие в машину. Чтобы обеспечить нормальное функционирование машины, обязательно очищайте фильтр каждые шесть месяцев.

Перед тем как производить очистку фильтра сливного насоса, следует дождаться остывания воды. При крайней необходимости откройте дверцу или выполните экстренный слив воды.

- 1 Отключите машину от сети.
- 2 Откройте крышку и извлеките сливную трубку.

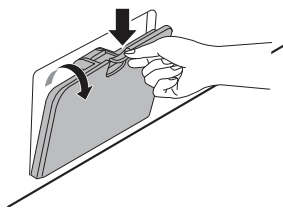

- 3 Сначала извлеките заглушку из сливной трубки 1 и слейте воду. Медленно отверните фильтр сливного насоса 2, чтобы слить остатки воды, а затем удалите

все загрязнения и посторонние предметы из фильтра.

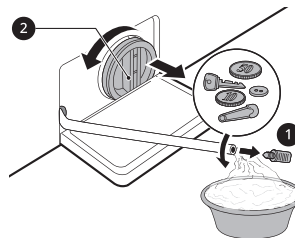

- 4 После завершения очистки фильтра сливного насоса осторожно установите фильтр на место и снова заверните крышку сливного отверстия по часовой стрелке так, чтобы исключить заедание резьбы и утечку жидкости. Снова установите заглушку в сливную трубку и поместите трубку в соответствующий держатель.

- 5 Закройте крышку.

### ⚠ ВНИМАНИЕ!

- Сливайте осторожно, вода может быть горячей.
- Раз в месяц (или чаще при необходимости) запускайте программу очистки барабана, чтобы удалить отложения моющего средства и другие загрязнения.

### Очистка раздаточного лотка

Моющее средство и кондиционер для белья могут засохнуть в лотке для моющих средств. Жидкие моющие средства могут оставаться под лотком и не распределяться полностью. Один-два раза в месяц извлекайте лоток и вставные элементы и **проверяйте их на наличие скопившихся моющих средств.**

- 1 Чтобы вынуть лоток, нужно потянуть его на себя до остановки.

- Нажав и удерживая кнопку разблокировки, осторожно потяните лоток на себя.

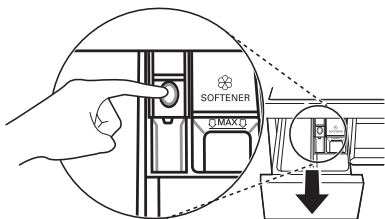

- 2** Удалите отложения моющего средства и смягчителя.
  - Для удаления отложений промойте лоток и его элементы теплой водой. Очистку лотка можно производить только водой. Просушите вставки и лоток мягкой тканью или полотенцем.
- 3** Выемка в лотке очищается тканью или небольшой неметаллической щеткой.
  - Полностью удалите осадок из верхней и нижней части выемки.
- 4** Вытрите всю влагу мягкой тканью или полотенцем.
- 5** Установите элементы лотка в соответствующие отсеки и установите лоток в стиральную машину.

## 44 ПОИСК И УСТРАНЕНИЕ НЕИСПРАВНОСТЕЙ

# ПОИСК И УСТРАНЕНИЕ НЕИСПРАВНОСТЕЙ

При эксплуатации прибора могут возникать ошибки или неисправности. В приведенных ниже таблицах содержатся возможные причины и рекомендации по устранению сообщений об ошибках или неисправностях. Чтобы сэкономить время и средства, которые могут быть затрачены на обращение в сервисный центр компании LG Electronics, рекомендуется внимательно ознакомиться с данными таблицами.

## Действия перед звонком в сервисный центр

Устройство оборудовано системой автоматического отслеживания ошибок, которая выполняет обнаружение и диагностику проблем на ранней стадии. Если устройство работает неправильно или совсем не работает, прежде чем позвонить в сервисный центр компании LG Electronics, выполните проверку по приведенным ниже таблицам.

### Сообщения об ошибке

| Признаки  | Возможная причина и решение  |
|---|--|
| <b>IE</b><br><b>НЕИСПРАВНОСТЬ</b><br><b>ПОДАЧИ ВОДЫ</b> | <b>Недостаточный напор воды. Вода не поступает в машину или поступает в нее медленно.</b> <ul style="list-style-type: none"> <li>• Попробуйте подключиться к другому крану.</li> </ul>   |
|   | <b>Кран подачи воды не полностью открыт. Вода не поступает в машину или поступает в нее медленно.</b> <ul style="list-style-type: none"> <li>• Полностью откройте кран.</li> </ul>   |
|   | <b>Шланг (-и) подачи воды изогнуты.</b> <ul style="list-style-type: none"> <li>• Выпрямите или замените шланг подачи воды.</li> </ul>  |
|   | <b>Фильтр шланга (-ов) подачи воды засорен.</b> <ul style="list-style-type: none"> <li>• Закройте краны и отсоедините шланги подачи воды от стиральной машины, затем проверьте и очистите фильтр клапана подачи воды.</li> </ul> |

| Признаки                                | Возможная причина и решение  |
|---|--|
| UE<br>ОШИБКА<br>ДИСБАЛАНСА              | <p><b>Машина оснащена системой, которая обнаруживает и исправляет разбалансировку.</b></p> <ul style="list-style-type: none"> <li>Белье может быть слишком влажным в конце цикла стирки. Перераспределите загруженное белье, чтобы обеспечить нормальное вращение. Закройте дверцу и нажмите кнопку <b>Пуск/Пауза</b>. Барабан может начать вращение через несколько секунд. Чтобы барабан начал вращение, дверца должна быть заблокирована.</li> </ul> <p><b>Загружен слишком малый объем. Система может остановить вращение или даже полностью прервать цикл вращения при загрузке тяжелых вещей (таких как коврик для ванной, купальный халат и т. д.) по отдельности.</b></p> <ul style="list-style-type: none"> <li>Добавьте одну или две похожие вещи или вещи меньшего размера, чтобы сбалансировать нагрузку. Закройте дверцу и нажмите кнопку <b>Пуск/Пауза</b>. Барабан может начать вращение через несколько секунд. Чтобы барабан начал вращение, дверца должна быть заблокирована.</li> </ul> |
| OE<br>ОШИБКА СПУСКА<br>ВОДЫ             | <p><b>Сливной шланг изогнут или засорен. Вода не сливается из машины или сливается медленно.</b></p> <ul style="list-style-type: none"> <li>Очистите и выпрямите шланг.</li> </ul> <p><b>Сливной фильтр засорен.</b></p> <ul style="list-style-type: none"> <li>Проверьте и очистите сливной фильтр.</li> </ul>  |
| дЕ дЕ   дЕ? дЕЧ<br>ОШИБКА ДВЕРЦЫ        | <p><b>Неисправность датчика дверцы.</b></p> <ul style="list-style-type: none"> <li>Обратитесь в сервисный центр компании LG. Номер регионального сервисного центра компании LG можно найти в гарантийном талоне.</li> </ul>  |
| EE<br>ОШИБКА<br>УПРАВЛЕНИЯ              | <p><b>Ошибка системы управления.</b></p> <ul style="list-style-type: none"> <li>Выньте вилку из розетки и вызовите мастера.</li> </ul>   |
| LE<br>ОШИБКА<br>БЛОКИРОВКИ<br>ДВИГАТЕЛЯ | <p><b>Перегрузка двигателя.</b></p> <ul style="list-style-type: none"> <li>Подождите 30 минут до остывания двигателя, после чего снова запустите цикл.</li> </ul>  |
| FE<br>ОШИБКА ПЕРЕЛИВА<br>ВОДЫ           | <p><b>Вода переливается из-за неполадки клапана подачи воды.</b></p> <ul style="list-style-type: none"> <li>Закройте кран подачи воды. Отключите вилку питания от электросети. Обратитесь в сервисный центр.</li> </ul>  |
| PE<br>ОШИБКА ДАТЧИКА<br>ДАВЛЕНИЯ        | <p><b>Неисправность датчика уровня воды.</b></p> <ul style="list-style-type: none"> <li>Закройте кран подачи воды. Отключите вилку питания от электросети. Обратитесь в сервисный центр.</li> </ul>  |
| LS<br>ОШИБКА ДАТЧИКА<br>ВИБРАЦИИ        | <p><b>Неисправность датчика вибрации.</b></p> <ul style="list-style-type: none"> <li>Позвоните в сервисную службу.</li> </ul>  |

## 46 ПОИСК И УСТРАНЕНИЕ НЕИСПРАВНОСТЕЙ

| Признаки                   | Возможная причина и решение  |
|----------------------------|--|
| FF<br>ОШИБКА<br>ЗАМЕРЗАНИЯ | <p><b>Произошло замерзание шланга подачи воды/сливного шланга или сливного насоса.</b></p> <ul style="list-style-type: none"> <li>Залейте в барабан теплую воду, чтобы разморозить сливной шланг и сливной насос. Накройте шланг подачи воды влажным теплым полотенцем.</li> </ul> |
| FE<br>УТЕЧКА ВОДЫ          | <p><b>Повторяющаяся утечка воды.</b></p> <ul style="list-style-type: none"> <li>Позвоните в сервисную службу.</li> </ul>   |
| FF<br>СБОЙ ПИТАНИЯ         | <p><b>Во время работы мог произойти сбой питания или перерыв в подаче электроэнергии.</b></p> <ul style="list-style-type: none"> <li>Чтобы перезапустить цикл, нажмите кнопку <b>Пуск/Пауза</b>.</li> </ul>  |

## Звуки, которые могут возникнуть при эксплуатации

| Признаки    | Возможная причина и решение  |
|-------------|--|
| Стук и лязг | <p><b>Возможно в барабан попали посторонние предметы, например ключи, монеты или булавки.</b></p> <ul style="list-style-type: none"> <li>Остановите машину, проверьте барабан на наличие посторонних предметов. Если после перезапуска машины шум не прекратился, обратитесь в сервисный центр.</li> </ul>   |
| Стук        | <p><b>При стирке большого количества белья может возникнуть стук. Как правило, это нормально.</b></p> <ul style="list-style-type: none"> <li>Если звук не прекращается, вероятно, возникла разбалансировка машины. Остановите машину и заново распределите загруженное белье.</li> </ul> <p><b>Возможно, загруженное белье распределено неравномерно.</b></p> <ul style="list-style-type: none"> <li>Поставьте программу на паузу и заново распределите загруженное белье после разблокировки дверцы.</li> </ul> |

## ПОИСК И УСТРАНЕНИЕ НЕИСПРАВНОСТЕЙ 47

| Признаки               | Возможная причина и решение  |
|------------------------|--|
| <b>Вибрирующий шум</b> | <b>Упаковочные материалы не удалены.</b> <ul style="list-style-type: none"> <li>Удалите упаковочные материалы.</li> </ul>  |
|                        | <b>Возможно, загруженное белье неравномерно распределено по барабану.</b> <ul style="list-style-type: none"> <li>Поставьте программу на паузу и заново распределите загруженное белье после разблокировки дверцы.</li> </ul>           |
|                        | <b>Не все ножки, предназначенные для выравнивания, надежно и равномерно стоят на полу.</b> <ul style="list-style-type: none"> <li>Инструкции по выравниванию устройства приведены в разделе <b>Выравнивание устройства</b>.</li> </ul> |
|                        | <b>Пол не обладает достаточной жесткостью.</b> <ul style="list-style-type: none"> <li>Проверьте целостность и жесткость пола. См. раздел <b>Требования к месту установки</b>, чтобы правильно выбрать место установки.</li> </ul>      |

РУССКИЙ

## Эксплуатация

| Признаки            | Возможная причина и решение   |
|---------------------|---|
| <b>Утечка воды.</b> | <b>Сливные трубы засорены.</b> <ul style="list-style-type: none"> <li>Очистите сливную трубу. При необходимости вызовите сантехника.</li> </ul>   |
|                     | <b>Утечка вызвана неправильной установкой или засорением сливного шланга.</b> <ul style="list-style-type: none"> <li>Очистите и выпрямите шланг. Регулярно выполняйте проверку и очистку сливного фильтра.</li> </ul> |
|                     | <b>Крышка фильтра сливного насоса неправильно установлена.</b> <ul style="list-style-type: none"> <li>Повторите установку фильтра сливного насоса.</li> </ul>   |

## 48 ПОИСК И УСТРАНЕНИЕ НЕИСПРАВНОСТЕЙ

| Признаки  | Возможная причина и решение   |
|---|---|
| <b>Машина не работает.</b>  | <p><b>Панель управления отключилась по причине отсутствия активности.</b></p> <ul style="list-style-type: none"> <li>• Это нормально. Чтобы включить устройство, нажмите кнопку <b>Питание</b>.</li> </ul>  |
|   | <p><b>Машина выключена из розетки.</b></p> <ul style="list-style-type: none"> <li>• Убедитесь в том, что кабель питания надежно вставлен в работающую розетку.</li> </ul>   |
|   | <p><b>Отключена подача воды.</b></p> <ul style="list-style-type: none"> <li>• Полностью откройте кран подачи воды.</li> </ul>   |
|   | <p><b>Элементы управления не прошли должную настройку.</b></p> <ul style="list-style-type: none"> <li>• Убедитесь в правильности установки программы стирки. Закройте дверцу и нажмите кнопку <b>Пуск/Пауза</b>.</li> </ul>   |
|   | <p><b>Дверца открыта.</b></p> <ul style="list-style-type: none"> <li>• Закройте дверцу и убедитесь в том, что вещи не зажаты дверцей и не мешают полностью ее закрыть.</li> </ul>   |
|   | <p><b>Автоматический выключатель выключен/плавкий предохранитель перегорел.</b></p> <ul style="list-style-type: none"> <li>• Проверьте автоматический выключатель/плавкий предохранитель домашней электросети. Замените предохранители или включите выключатель. Устройство должно быть подключено к выделенному контуру электросети. После восстановления подачи питания машина возобновит выполнение программы стирки с места остановки.</li> </ul> |
|   | <p><b>Необходимо выполнить сброс системы управления в исходное состояние.</b></p> <ul style="list-style-type: none"> <li>• Нажмите кнопку <b>Питание</b>, после чего повторите выбор необходимой программы и нажмите кнопку <b>Пуск/Пауза</b>.</li> </ul>   |
|   | <p><b>Кнопка Пуск/Пауза не была нажата после установки программы.</b></p> <ul style="list-style-type: none"> <li>• Нажмите кнопку <b>Питание</b>, после чего повторите выбор необходимой программы и нажмите кнопку <b>Пуск/Пауза</b>. Если кнопка <b>Пуск/Пауза</b> не будет нажата в течение определенного времени, машина будет выключена.</li> </ul>  |
|   | <p><b>Слишком низкое давление воды.</b></p> <ul style="list-style-type: none"> <li>• Проверьте другой кран, находящийся в доме, чтобы убедиться в наличии достаточного давления воды в водопроводе.</li> </ul>  |
| <p><b>Машина нагревает воду или производит пар.</b></p> <ul style="list-style-type: none"> <li>• В некоторых циклах стирки барабан может на некоторое время останавливаться, чтобы произвести нагрев воды до заданной температуры.</li> </ul> |   |
| <p><b>Кнопки не работают должным образом.</b></p>   | <p><b>Активирована функция Блокировка от детей.</b></p> <ul style="list-style-type: none"> <li>• Отключите функцию <b>Блокировка от детей</b> при необходимости.</li> </ul>   |

| Признаки   | Возможная причина и решение   |
|--|---|
| <b>Дверца не открывается.</b>  | <p><b>После запуска машины дверцу невозможно открыть из соображений безопасности.</b></p> <ul style="list-style-type: none"> <li>Это нормально. Дверцу можно безопасно открыть после исчезновения символа .</li> </ul> |
| <b>Машина не наполняется водой должным образом.</b>                  | <p><b>Входной фильтр засорился.</b></p> <ul style="list-style-type: none"> <li>Убедитесь в том, что впускные фильтры на клапане наполнения не засорились.</li> </ul>  |
|  | <p><b>Впускные шланги могут быть перекручены.</b></p> <ul style="list-style-type: none"> <li>Убедитесь в том, что впускные шланги не перекручены или не засорены.</li> </ul>  |
|  | <p><b>Недостаточный объем подаваемой воды.</b></p> <ul style="list-style-type: none"> <li>Убедитесь в том, что краны горячей и холодной воды полностью открыты.</li> </ul>  |
|  | <p><b>Шланги подачи горячей и холодной воды перепутаны местами.</b></p> <ul style="list-style-type: none"> <li>Проверьте соединения шлангов подачи воды.</li> </ul>   |
| <b>Из машины не сливается вода.</b>                                  | <p><b>Сливной шланг перекручен.</b></p> <ul style="list-style-type: none"> <li>Убедитесь в том, что сливной шланг не перекручен.</li> </ul>   |
|  | <p><b>Слив расположен выше 1,2 м над уровнем пола.</b></p> <ul style="list-style-type: none"> <li>Убедитесь в том, что сливной шланг расположен не выше 1,2 м над уровнем нижней поверхности устройства.</li> </ul>   |
| <b>Моющее средство подается не полностью или не подается совсем.</b> | <p><b>Используется слишком много моющего средства.</b></p> <ul style="list-style-type: none"> <li>Следуйте рекомендациям производителя моющего средства.</li> </ul>   |
|  | <p><b>Фильтр сливного насоса может засориться.</b></p> <ul style="list-style-type: none"> <li>Очистите сливной фильтр.</li> </ul>   |
| <b>Цикл стирки длится дольше обычного.</b>                           | <p><b>Загружен слишком малый объем.</b></p> <ul style="list-style-type: none"> <li>Добавьте еще вещи, чтобы машина могла равномерно распределить нагрузку.</li> </ul>   |
|  | <p><b>Тяжелые вещи перемешиваются с более легкими.</b></p> <ul style="list-style-type: none"> <li>Чтобы машина могла равномерно распределять нагрузку при вращении, старайтесь стирать вещи примерно одинакового веса.</li> </ul>   |
|  | <p><b>Белье распределено неравномерно.</b></p> <ul style="list-style-type: none"> <li>Если вещи запутались, разложите их равномерно вручную.</li> </ul>   |
| <b>Окончание цикла отложено</b>                                      | <p><b>Обнаружено неравномерное распределение нагрузки или включена программа удаления пены.</b></p> <ul style="list-style-type: none"> <li>Это нормально. Остаток времени, показанный на дисплее, является только приблизительным. Фактическое время может варьироваться.</li> </ul>                    |

## 50 ПОИСК И УСТРАНЕНИЕ НЕИСПРАВНОСТЕЙ

### Качество стирки

| Признаки                     | Возможная причина и решение  |
|------------------------------|--|
| <b>Плохое удаление пятен</b> | <p><b>Ранее приобретенные пятна.</b></p> <ul style="list-style-type: none"> <li>На ранее постиранных вещах могут оставаться приобретенные пятна. Эти пятна может быть трудно удалить. Для удаления пятен может потребоваться ручная стирка или предварительная обработка.</li> </ul>   |
| <b>Появление пятен</b>       | <p><b>Отбеливатель или смягчитель добавлены слишком рано.</b></p> <ul style="list-style-type: none"> <li>Отсек в раздаточном лотке переполнен. Это приводит к ускоренному добавлению отбеливателя или смягчителя. Всегда отмеряйте необходимое количество отбеливателя или кондиционера для предотвращения излишков.</li> <li>Медленно закройте лоток для моющих средств.</li> </ul> |
|                              | <p><b>Отбеливатель или смягчитель был добавлен непосредственно в загруженное белье в барабане.</b></p> <ul style="list-style-type: none"> <li>Обязательно используйте лоток для моющих средств, чтобы отбеливатель или смягчитель распределились правильным образом в необходимое время программы.</li> </ul>  |
|                              | <p><b>Белье не рассортировано должным образом.</b></p> <ul style="list-style-type: none"> <li>Чтобы предотвратить окрашивание, необходимо стирать белье темных цветов отдельно от светлого и белого белья.</li> <li>Не стирайте вещи с высокой степенью загрязнения вместе с вещами легкой степени загрязнения.</li> </ul>   |
| <b>Образование складок</b>   | <p><b>Выгрузка из машины не проведена должным образом.</b></p> <ul style="list-style-type: none"> <li>Вынимайте вещи из машины сразу после завершения программы стирки.</li> </ul>   |
|                              | <p><b>Перегрузка машины.</b></p> <ul style="list-style-type: none"> <li>Разрешается загружать машину полностью, однако барабан не должен быть плотно забит вещами. Дверца машины должна закрываться без затруднений.</li> </ul>  |
|                              | <p><b>Шланги подачи горячей и холодной воды перепутаны местами.</b></p> <ul style="list-style-type: none"> <li>Полоскание горячей водой может привести к образованию складок на белье. Проверьте соединения шлангов подачи воды.</li> </ul>  |
|                              | <p><b>Скорость отжима может быть слишком высокой.</b></p> <ul style="list-style-type: none"> <li>Выберите скорость отжима в соответствии с типом загруженного белья.</li> </ul>  |

## Запах

| Признаки                           | Возможная причина и решение   |
|------------------------------------|---|
| Запах плесени или грибка из машины | <p><b>Внутренняя часть машины не очищена должным образом.</b></p> <ul style="list-style-type: none"> <li>Регулярно используйте функцию <b>Очистка барабана</b>.</li> </ul>  |
|                                    | <p><b>Запахи могут возникнуть, если сливной шланг установлен неправильно и вызывает сифонирование (вода течет обратно в стиральную машину).</b></p> <ul style="list-style-type: none"> <li>При установке сливного шланга убедитесь, что он не перекручен или не забит.</li> </ul> |
|                                    | <p><b>Если лоток для моющего средства не очищается, причиной запаха может стать плесень и посторонние загрязнения.</b></p> <ul style="list-style-type: none"> <li>Извлеките и очистите лоток для моющих средств, особенно верх и низ отсека для лотка.</li> </ul>                 |

РУССКИЙ

## Wi-Fi

| Признаки   | Возможная причина и решение  |
|--|--|
| Ваш домашний прибор и смартфон не подключены к сети Wi-Fi. | <p><b>Пароль для Wi-Fi, к которой вы пытаетесь подключиться, неправильный.</b></p> <ul style="list-style-type: none"> <li>Найдите сеть Wi-Fi, подключенную к вашему смартфону, удалите ее, а затем зарегистрируйте свой прибор в <b>LG ThinQ</b>.</li> </ul>   |
|  | <p><b>Передача мобильных данных для вашего смартфона включена.</b></p> <ul style="list-style-type: none"> <li>Выключите функцию <b>Мобильные данные</b> своего смартфона и зарегистрируйте устройство, используя сеть Wi-Fi.</li> </ul>  |
|  | <p><b>Имя беспроводной сети (SSID) настроено неправильно.</b></p> <ul style="list-style-type: none"> <li>Имя беспроводной сети (SSID) должно содержать английские буквы и цифры. (Не используйте специальные символы.)</li> </ul>  |
|  | <p><b>Частота маршрутизатора не 2,4 ГГц.</b></p> <ul style="list-style-type: none"> <li>Поддерживаются только маршрутизаторы с частотой 2,4 ГГц. Установите беспроводной маршрутизатор на частоту 2,4 ГГц и подключите к нему прибор. Для проверки частоты маршрутизатора обратитесь к интернет-провайдеру или изготовителю маршрутизатора.</li> </ul> |
|  | <p><b>Расстояние между прибором и маршрутизатором слишком большое.</b></p> <ul style="list-style-type: none"> <li>Если расстояние между прибором и маршрутизатором слишком большое, сигнал может быть слабым и подключение может не настраиваться правильно. Измените место нахождения маршрутизатора, чтобы он находился ближе к прибору.</li> </ul>  |

## 52 ПОИСК И УСТРАНЕНИЕ НЕИСПРАВНОСТЕЙ

---

### **Дополнительная информация**

#### **Дата изготовления**

Дата изготовления указана на этикетке, расположенной на боковой части корпуса устройства.  
Формат даты: мм/гггг.

#### **Информация о сертификации**

Информацию по сертификации наших приборов, данные о номере сертификата и сроке его действия, вы можете получить в Службе поддержки клиентов LG по бесплатным телефонам.

**Для заметок**

**Для заметок**



# ПАЙДАЛАНУШЫ НҰСҚАУЛЫҒЫ

# КІР ЖУУ

# МАШИНАСЫ

---



Орнатуды бастау алдында осы нұсқауларды мұқият оқыңыз. Бұл орнатуды жеңілдетеді және өнімнің дұрыс және қауіпсіз орнатылуын қамтамасыз етеді. Орнатқаннан кейін болашақта пайдалану үшін бұл нұсқауларды өнімнің жанына қойыңыз.

**ҚАЗАҚША**

TW4V5RS\*\*

[www.lg.com](http://www.lg.com)

Copyright © 2021 LG Electronics Inc. All Rights Reserved.

# МАЗМҰНЫ

Бұл нұсқаулықта сатып алған үлгіден өзгеше кескіндер немесе мазмұн болуы мүмкін.

Бұл нұсқаулықты өндіруші түзете алады.

## ҚАУІПСІЗДІК НҰСҚАУЛАРЫ

|  |   |
|--|---|
| ПАЙДАЛАНУ АЛДЫНДА БАРЛЫҚ НҰСҚАУЛАРДЫ ОҚЫҢЫЗ..... | 3 |
| АБАЙЛАҢЫЗ.....                                   | 3 |

## ОРНАТУ

|   |    |
|---|----|
| Бөлшектер мен техникалық сипаттамалары..... | 9  |
| Орнату орнына қойылатын талаптар.....       | 12 |
| Құрылғыны қаптамасынан шығару.....          | 13 |
| Құрылғының деңгейін туралау.....            | 14 |
| Су беру шлангісін қосу.....                 | 16 |
| Ағызу шлангісін орнату.....                 | 18 |

## Пайдалану

|  |    |
|--|----|
| Пайдалануға шолу.....                        | 19 |
| Басқару панелі.....                          | 20 |
| Жуылатын киімді дайындау.....                | 23 |
| Жуғыш құралдар мен жұмсартқыштарды қосу..... | 24 |
| Бағдарлама кестесі.....                      | 26 |
| Қосымша опциялар мен функциялар.....         | 30 |

## СМАРТ ФУНКЦИЯЛАРЫ

|                          |    |
|--------------------------|----|
| LG ThinQ қолданбасы..... | 33 |
| Smart Diagnosis.....     | 35 |

## Техникалық қызмет көрсету

|   |    |
|---|----|
| Әр жуудан кейін тазалау.....  | 37 |
| Құрылғыны жүйелі түрде тазалау және төтенше жағдай кезінде суды шығару..... | 38 |

## АҚАУЛАРДЫ ІЗДЕУ ЖӘНЕ ЖОЮ

|  |    |
|--|----|
| Сервис Орталығына Жүгінер алдында..... | 41 |
|--|----|

## ҚАУІПСІЗДІК НҰСҚАУЛАРЫ

### ПАЙДАЛАНУ АЛДЫНДА БАРЛЫҚ НҰСҚАУЛАРДЫ ОҚЫҢЫЗ

Қауіпсіздік нұсқаулары құрылғыны қауіпсіз немесе дұрыс пайдаланбау салдарынан болатын қауіптер мен зақымдардың алдын алуға арналған.

Нұсқаулар төменде сипатталғандай «АБАЙЛАҢЫЗ» және «ЕСКЕРТУ» болып бөлінеді.

### Қауіпсіздік шараларын сақтау туралы хабарламалар



Бұл таңбамен, жоғары қауіптілікке байланысты, іс-әрекеттер белгіленген. Осындай таңбасы бар бөлімді мұқият оқып шығыңыз және қауіптің алдын алу үшін нұсқауларды орындаңыз.



#### **АБАЙЛАҢЫЗ**

Бұл нұсқаулар орындалмаған жағдайда ауыр жарақатқа немесе өлімге әкелуі мүмкін екенін білдіреді.



#### **ЕСКЕРТУ**

Бұл нұсқаулар орындалмаған жағдайда, жеңіл жарақатқа немесе өнімнің бұзылуына алып келеді.

## АБАЙЛАҢЫЗ



### **АБАЙЛАҢЫЗ**

Өрт, тоқ соғу немесе бұйымды пайдалану кезінде жарақат алу қауіптілігін азайту үшін келесі негізгі сақтық шараларын ұстану керек.

### Техникалық қауіпсіздік

- Бұл құрылғы физикалық мүмкіндігі мен ақыл-есі шектеулі немесе құрылғыға қатысты тәжірибесі мен білімі аз адамдарды (балаларды қоса) олардың қауіпсіздігіне жауапты адам

## 4 ҚАУІПСІЗДІК НҰСҚАУЛАРЫ

---

қадағаламаған кезде немесе құрылғыны пайдалануға қатысты нұсқаулар берілмеген кезде пайдалануға арналмаған.

- Балалардың құрылғымен ойнамауы қадағалануы қажет.
- Қуат сымы зақымдалса, өндірушіге, қызмет көрсететін орталыққа немесе білікті мамандарға жүгініңіз.
- Құрылғымен бірге берілген құбыршек жиынтығын немесе жаңа құбыршекті пайдаланыңыз. Ескі құбыршектерді қайта пайдалану судың ағуына және мүліктің бүлінуіне әкелуі мүмкін.
- Желдету тесіктерін кілеммен жаппаңыз.
- Бұл құрылғыны тек үй шаруашылығында ғана пайдалану керек.
- Кіріс су қысымының көрсеткіші 50-ден 800 кПа шегінде болуы тиіс.

### Ең көп сыйымдылық

Жуылатын құрғақ киімдер үшін кейбір циклдерде ең көп сыйымдылық **10,5 кг**.

Әрбір жуу бағдарламасы үшін ұсынылған максималды сыйымдылық әртүрлі болуы мүмкін. Жақсы жуылуы үшін **ПАЙДАЛАНУ** тарауындағы **Бағдарлама кестесін** ашып, толық ақпарат алыңыз.

### Орнату

- Зақымдалған болса немесе зақымдалған сым не аша сияқты бөлшектері жетіспесе не сынған болса, құрылғыны пайдаланбаңыз.
- Бұл құрылғыны қауіпсіз тасымалдау үшін екі немесе одан көп адам қажет.
- Құрылғыны ылғал және шаң жерге орнатпаңыз. Құрылғыны кез келген сыртқы аймаққа, тікелей күн көзі, жел немесе жауын сияқты ауа райы жағдайларына ұшырайтын немесе нөлден төмен температуралы аймаққа орнатпаңыз немесе сақтауға қоймаңыз.
- Қуат ашасы розеткаға толық кіріп тұрғанын тексеріңіз.

- Құрылғыны көп орынды розеткаларға, қуат тақталарына немесе ұзартқыш қуат кабеліне қоспаңыз.
- Құрылғымен берілген қуат ашасын өзгертпеңіз. Егер ол розеткаға сәйкес келмесе, білікті электр маманына дұрыс розетканы орнатуға мүмкіндік беріңіз.
- Бұл құрылғы жабдықты жерлендіру/жерге тұйықтау өткізгішіне (жерлендіру қадасына) ие қуат сымымен және жерге тұйықтау ашасымен жабдықталған. Қуат ашасы барлық жергілікті нормалар мен ережелерге сәйкес және жерлендірілген/жерге тұйықталған тиісті саңылаулы розеткаға жалғануы керек.
- Жабдықты жерге тұйықтау өткізгішін қате жалғау электр тоғының соғу қаупіне себеп болуы мүмкін. Құрылғының жерге дұрыс тұйықталғанына сенімді болмасаңыз, білікті электрші немесе қызмет көрсету қызметкерімен тексеріңіз.
- Бұл құрылғы есігінің толық ашылуына кедергі келтіретіндей құлыпталатын, сырғымалы есіктің немесе құрылғыға қарама-қарсы жағында ілмегі бар есіктің артына орнатылмауы тиіс.

## Пайдалану

- Құрылғыны қолданғанда, басқару панелін басу үшін өткір заттарды қолданбаңыз.
- Құрылғының панелдерін шешуге және бөлшектеуге тыйым салынады.
- Құрылғының қандай да бір бөлшегін жөндеуге немесе ауыстыруға тыйым салынады. Егер осы пайдаланушы нұсқаулығында көрсетілмесе, барлық жөндеу және қызмет көрсету әрекеттерін білікті қызмет көрсету қызметкері орындауы қажет. Тек өкілетті зауыттық бөлшектерді пайдаланыңыз.
- Құрылғының есігі ашық болғанда есікті төмен қарай қатты баспаңыз.
- Үй жануарларын құрылғының ішіне салмаңыз.
- Осы машинада киімдерді немесе төсек жаймаларынан басқа, кілемдерді, алашаларды, аяқ киімдерді немесе үй жануарларының жабындарын, жұмсақ ойыншықтарды не қандай да бір басқа заттарды жумаңыз.

## 6 ҚАУІПСІЗДІК НҰСҚАУЛАРЫ

---

- Құрылғының астындағы және айналасындағы аймаққа мамық, қағаз, шүберек, химикаттар т.б. сияқты жанғыш заттарды жақындатпаңыз.
- құрылғының есігін ашық қалдырмаңыз. Балалар есігіне асылып не ішіне өрмелеп кіріп, жарақат алуы немесе машинаны зақымдауы мүмкін.
- Жанғыш не жарылғыш заттармен (балауыздар, балауыз еріткіштері, май, бояу, бензин, майсыздандырғыш, құрғақ тазалау еріткіштері, керосин, бензин, дақ кетіргіш, скипидар, өсімдік майы, аспаздық майы, ацетон, спирт, т.б. сияқты) тазаланған, жуылған, малынған немесе шашыраған бұйымдарды салмаңыз, жумаңыз не кептірмеңіз. Осы талапты сақтамау өртке не жарылысқа себеп болуы мүмкін.
- Тез тұтанатын немесе жанғыш заттарды (эфир, бензол, спирт, химикат, сұйытылған газ, жанғыш аэрозоль, бензин, сұйылтқыш, мұнай, инсектицид, ауа тазартқыш, косметика және т.б.) құрылғының жанында пайдаланбаңыз және сақтамаңыз.
- Жұмыс істеп тұрғанда құрылғыны ұстамаңыз. Барабанның толықтай тоқтауын күтіңіз.
- Жоғары температуралы бағдарлама барысында есікті ұстамаңыз.
- Құрылғыдан су аққан немесе су басқан жағдайда, қуат ашасын ажыратып, LG Electronics тұтынушыларды қолдау орталығына хабарласыңыз.
- Үзілген немесе жарылған жағдайда, шлангілер мен клапандардың қысымын азайту және су ағып кетпеуі үшін су құбырының крандарын өшіріңіз. Құю шлангілерінің жағдайын тексеріңіз; олар 5 жылдан кейін ауыстырылуы керек.
- Егер газ (изобутан, пропан, табиғи газ, т.б.) шығып жатса, құрылғыны немесе қуат ашасын ұстамаңыз және бөлмені дереу желдетіңіз.
- Жылдың суық мезгілінде су ағызу құбыршегі не кіріс құбыршегі қатып қалса, оны тек еріткеннен кейін пайдаланыңыз.
- Барлық жуу құралдарын, жұмсартқыштарды және ағартқыштарды балалардың қол жетпейтін жерде сақтаңыз.

- Ашаны немесе құрылғыны басқару бөліктерін ылғал қолдармен ұстамаңыз.
- Қуат сымын артық бүкпеңіз не оған ауыр зат қоймаңыз.
- Жуу барысында құрылғыдан аққан суды ұстамаңыз.
- Дренаж дұрыс жұмыс істейтініне көз жеткізіңіз. Егер су тиісті түрде ағызылмаса, Сіздің еденіңізді су басуы мүмкін.
- Ауа температурасы жоғары, ал су температурасы төмен болғанда, конденсация болуы мүмкін және осылайша еден суланады.
- Қуат ашасының байланысқан жерлерінен кір немесе шаңды сүртіңіз.

### Қызмет көрсету

- Құрылғыны тазалаудың алдында, құрылғыны қуат көзінен ажыратыңыз. Басқару параметрлерін ӨШІРУЛІ күйіне немесе күту режиміне орнатсаңыз, бұл құрылғыны қуат көзінен ажыратпайды.
- Кез келген ылғалды және шаңды толығымен кетіргеннен соң, саңылаулы розеткаға қуат ашасын қауіпсіз етіп жалғаңыз.
- Оны тазалау үшін құрылғының ішіне не сыртына су бүркімеңіз.
- Құрылғыны тоқтан ешқашан қуат кабелінен тартып ажыратпаңыз. Әрқашан қуат ашасын мықтап ұстап, саңылаулы розеткадан тіке тартып алыңыз.
- Құрылғыны тек LG Electronics сервистік орталығынан білікті сервистік қызметкерлер ғана бөлшектеуі, жөндеуі немесе түрлендіруі тиіс. Құрылғыны басқа жерге жылжытсаңыз және орнатсаңыз, LG Electronics ақпарат орталығына хабарласыңыз.

### Тастау

- Ескі құралды жоюдан бұрын ашаны шығарып алыңыз. Әрі қарай пайдаланудың алдын алу үшін құрылғының артындағы кабельді кесіп тастаңыз.

## 8 ҚАУІПСІЗДІК НҰСҚАУЛАРЫ

---

- Барлық бума материалдарын (мысалы, пластик қалталар мен пенопласт) балалардан алысқа тастаңыз. Бума материалдары тұншықтыруы мүмкін.
- Ішіне қамалып қалатын балаларға немесе кішкентай жануарларға төнетін қауіпті болдырмау үшін, осы құрылғыны утилизациялау немесе тастау алдында есікті алып тастаңыз.

# ОРНАТУ

## Бөлшектер мен техникалық сипаттамалары

ҚАЗАҚША

### ЕСКЕРТПЕ

- Құрылғы сапасын жақсарту үшін көрінісі мен техникалық сипаттамалары ескертусіз өзгеруі мүмкін.

### Алдыңғы көрініс

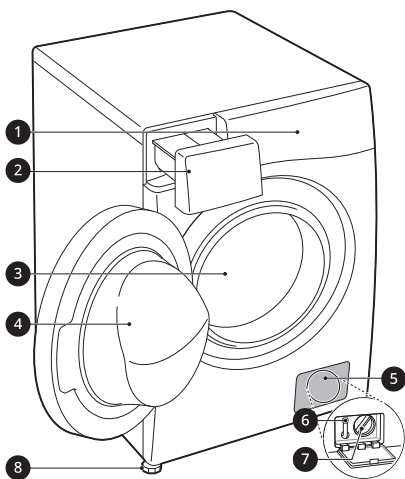

- 1 Басқару панелі
- 2 Жуғыш құралдың мөлшерлеу тартпасы
- 3 Барабан
- 4 Есік
- 5 Қақпақ
- 6 Ағызу тығыны
- 7 Ағызу сорғысының сүзгісі
- 8 Реттелмелі аяқтар

### Артқы көрініс

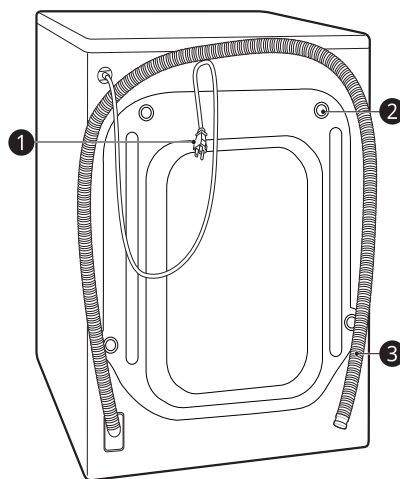

- 1 Қуат ашасы
- 2 Тасымалдау бұрандалары
- 3 Ағызу шлангісі

## 10 ОРНАТУ

### Техникалық сипаттамалар

| Моделі            | TW4V5RS**         |
|-------------------|-------------------|
| Электр қуаты      | 220-240 В~, 50 Гц |
| Машинаның салмағы | 70 кг             |

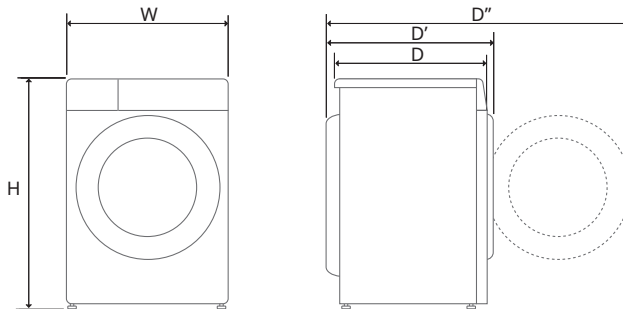

#### Өлшемі(мм)



|   |     |    |     |     |      |
|---|-----|----|-----|-----|------|
| W | 600 | D  | 565 | D'' | 1100 |
| H | 850 | D' | 620 |     |      |

## Аксессуарлар

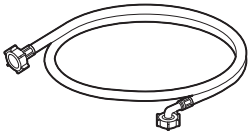
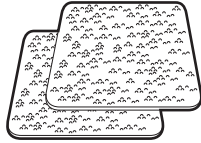
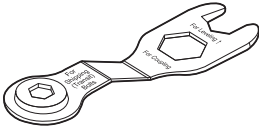
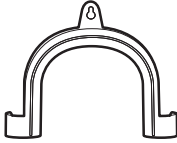
\*1 Қамтылған аксессуарлар сіз сатып алған үлгіге қарай әртүрлі болуы мүмкін.

|   |   |
|---|---|
|  <p>Салқын су беру шлангісі</p>  |  <p>Сырғанауға қарсы қабаттар*1</p>                         |
|  <p>Сомын кілті</p>  |  <p>Ағызу шлангісін бекітуге арналған шынтақ кронштейні</p> |
|  <p>Тасымалдау бұрандасының саңылауларын жабуға арналған қақпақтар</p> |  <p>Тұтқа скобасы*1</p>                                    |

ҚАЗАҚША

## 12 ОРНАТУ

### Орнату орнына қойылатын талаптар

Құрылғыны орнату алдында, құрылғының дұрыс орнатылғанына көз жеткізу үшін келесі ақпарат тексерілуі тиіс.

#### Орнату орны

- Бұл құралды айналдыру циклі кезіндегі дірілді азайту үшін қатты төсемге орнату қажет. Бетон еден ағаш тақтайлары немесе кілем жабынына қарағанда сығу циклі кезінде әлдеқайда аз дірілге бейім болатындықтан жақсы болып табылады.
- Құрылғыны газ плитасының немесе көмір жағатын пештің арасына орнатуға мәжбүр болсаңыз, плитаға немесе пешке қарайтын жағы алюминий жұқалтырмен қапталған оқшаулағышты (850 X 600 мм) екі құрылғының арасына салыңыз.
- Құрылғы орнатылғанда, оның ақаулық жағдайында маманға оңай қолжетімді екендігін тексеріңіз.
- Құрылғыны орнату кезінде құрылғының тұрақтылығын қамтамасыз ететін транзиттік бұранданың сомын кілті арқылы барлық төрт аяқты реттеңіз.

#### Еденге орнату

Су беру шлангілері, ағызу шлангісі және ауа ағыны үшін жеткілікті саңылауды қамтамасыз ету үшін құрылғының бүйірінен кемінде 20 мм және артынан 100 мм ең аз саңылау жүргізіңіз. Қабырғада, есіктер немесе еденде қажетті саңылауларды үлкейте алатын молдингтер бар екеніне көз жеткізіңіз.

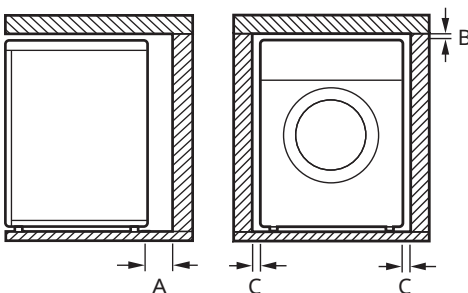

| Index | Саңылау (мм) |
|-------|--------------|
| A     | 100          |
| B     | 5            |
| C     | 20           |

#### ⚠ АБАЙЛАҢЫЗ

- Бұл құрылғы тек үй жағдайындағы тұрмыстық мақсаттарға ғана пайдаланылуы тиіс және тасымалы түрде пайдаланылмауы қажет.

#### ЕСКЕРТПЕ

- Тегіс емес еденді құрылғының астына ағаш бөліктерін, картондарды немесе соларға ұқсас материалдарды қойып тегістеменіз.

#### Ағаш едендер (аралық тіреуіштері жоқ едендер)

Құрылғыны ағаш еденге орнатқан кезде шамадан тыс діріл мен теңгерімсіздікті азайту үшін резеңке сақиналарды пайдаланыңыз. Еден жабынының ағаш немесе аспалы түрі шамадан тыс діріл мен теңгерімсіздікке, қателер мен ақаулықтарға ықпал етуі мүмкін.

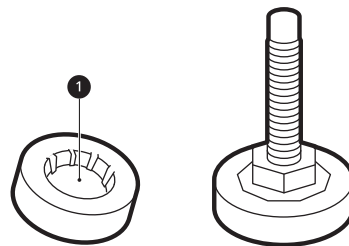

- Дірілді азайту үшін кемінде екі еден бағанына бұрандалармен бекітілген құрылғының әрбір реттелетін аяғына қалыңдығы кемінде 15 мм **1** резеңке қақпақтарды орналастыруды ұсынамыз.
- Егер мүмкін болса, құрылғыны едені әлдеқайда тұрақтырақ болатын бөлменің бір бұрышына орнатыңыз.

- Дірілді азайту үшін резеңке сақиналарды кигізіңіз.

### ⚠ ЕСКЕРТУ

- Егер құрылғы тұрақсыз еденде (мысалы, ағаш еденде) орнатылса, тұрақсыз еденде орнатуға байланысты туындаған шығындарға кепілдік қолданылмайды.

### ЕСКЕРТПЕ

- Резеңке сақиналарды (бөлшек № **4620ER4002B**) LG қызмет көрсету орталығынан сатып алуға болады.

### Желдету

- Құрылғының айналасындағы ауа айналымына кілем, алаша т.б. кедергі болмайтынын тексеріңіз.

### Қоршаған орта температурасы

- Кір жуғыш машинаны температура нөлден төмен түсуі ықтималы бар бөлмелерге орнатпаңыз. Қатып қалған шлангілер мұз қысымымен жарылуы мүмкін. Қату деңгейінен төмен температурада электрондық басқару блогы зақымдануы мүмкін.
- Құрылғы қыс мезгілінде жеткізіліп, температура нөлден төмен болса, құрылғыны пайдаланудан бұрын, оны бөлме температурасында бірнеше сағатқа қойыңыз.

### Электр желісіне қосылу

- Ұзартқышты не қос адаптерді пайдаланбаңыз.
- Пайдаланғаннан кейін әрқашан құрылғының ашасын ажыратып, су жеткізуді өшіріңіз.
- Ток сымы реттеулеріне сәйкес құрылғыны жерге тұйықталған розеткаға қосыңыз.

- Құрылғыны аша оңай қолжетімді болатындай етіп орналастырыңыз.
- Розетка құрылғының әр жағынан 1 метр шамасындағы қашықтықта болуы керек.

### ⚠ АБАЙЛАҢЫЗ

- Құрылғыны жөндеу білікті маман тарапынан орындалуы керек. Тәжірибесіз адам орындаған жөндеу жұмысы жарақатқа немесе қауіпті ақаулыққа себеп болуы мүмкін. LG жөндеу жөніндегі жергілікте өкіліне хабарласыңыз.
- Қуат ашасы барлық жергілікті нормалар мен ережелерге сәйкес орнатылған және жерге тұйықталған тиісті саңылаулы розеткаға жалғануы керек.

ҚАЗАҚША

### Құрылғыны қаптамасынан шығару

#### Құрылғыны көбікті негізден көтеру

\* Бұл мүмкіндік сатып алынған модельге байланысты әртүрлі болуы мүмкін.

Картон мен тасымалдау материалын алып тастағаннан кейін құрылғыны көбік негізден көтеріңіз.

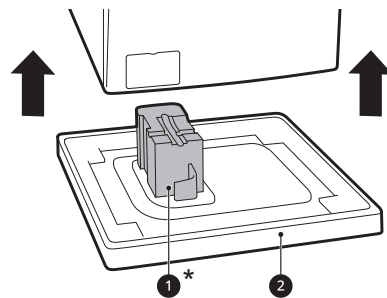

- Барабан тірегінің **1\*** негізбен бірге шығуын және құрылғының астында қалып қоймауын тексеріңіз.
- Картон негізді **2** алып тастау үшін құрылғыны жатқызу керек болса, құрылғының қапталын әрқашан қорғаңыз және оны абайлап

## 14 ОРНАТУ

бүйірімен жатқызыңыз. Құрылғыны алдыңғы не артқы бетімен жатқызуға болмайды.

- Тасымалдау болттары қайта орнатылды.
- Қуат сымы құрылғының артқы панеліне бекітілген.

### Тасымалдау болт жинағын алып тастау

Құрылғының қатты дірілін және сынуын болдырмау үшін тасымалдау болттары мен бекіткіштерді алыңыз.

- 1 Төменгі екі тасымалдау болттарынан **1**, бастап, барлық тасымалдау болттарын сағат тіліне қарсы бағытта бұрау арқылы толығымен босату үшін кілтін (жиынтыққа кіреді) пайдаланыңыз.

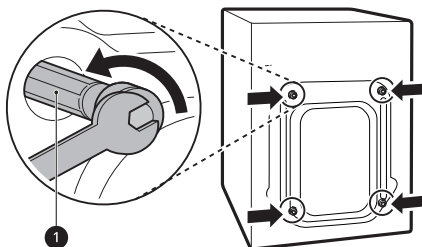

- 2 Болттарды тартып шығарып отырып, оларды айналдырып, алып тастаңыз.

- 3 Ұя қақпақшаларын орнатыңыз.
  - Керек-жарақтар жинағына қосылған немесе артқы жағына бекітілген саңылау қақпақтарының **2** орнын анықтаңыз.

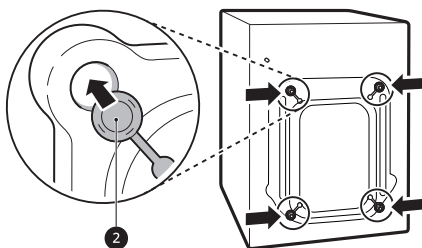

### ЕСКЕРТПЕ

- Тасымалдау болттары мен бекіткіштерді кейін пайдалану үшін сақтап қойыңыз.
- Сынуды болдырмау үшін осы құралды төменде көрсетілгендей тасымалдаңыз:

### Құрылғының деңгейін туралау

#### Деңгейін тексеру

Құрылғының үстіңгі бетінің жиектерін диагональді бағытта итергенде, құрылғы жоғары не төмен жылжытуға болмайды (екі бағытты да тексеріңіз).

- Егер құрылғының үстіңгі бетін диагональді бағытта итергенде, шайқалса, аяқтарын қайта тексеріңіз.
- Орнатқаннан кейін құрылғының өте жақсы тураланғанын тексеріңіз.

### ЕСКЕРТПЕ

- Ағаш немесе аспалы едендер шамадан тыс діріл мен теңгерімсіздікке ықпал етуі мүмкін. Шамадан тыс шу мен дірілді тоқтату немесе азайту үшін ағаш еденді күшейту немесе бекіту туралы мәселені қарастыру қажет болуы мүмкін.

### Аяқтарын реттеу және туралау

Құрылғы орнатылған кезде, құрылғы түзу және дәл тураланған болуы қажет. Құрылғы тиісті деңгейде тураланбаса және түзу болмаса, құрылғы зақымдалуы немесе дұрыс жұмыс істемеуі мүмкін.

- 1 Еден түзу болмаса, деңгейін реттейтін аяқты қажетінше бұраңыз.
  - Аяқ астына ағаштан жасалған бұйымдарды және т.б. салмаңыз.

- Барлық төрт аяқтың орнықты екеніне және еденге тиіп тұратынына көз жеткізіңіз.

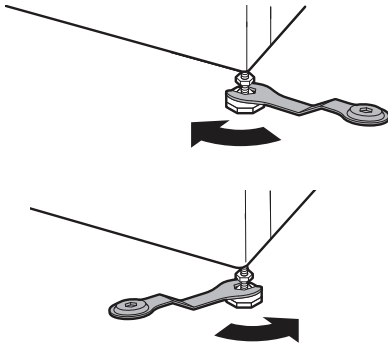

### ЕСКЕРТПЕ

- Осы модельмен пайдалану үшін LG Electronics компаниясымен әзірленбеген болса, кір жуғыш машинаны іргеге, тұғырға немесе жер үсті бетіне орнатпаңыз.

- 2 Тегістікті өлшейтін аспаптың ❶ көмегімен құрылғының дәл тегіс орналасқанын тексеріңіз.

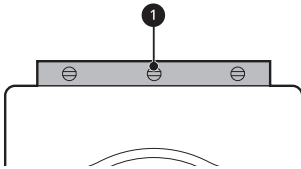

- 3 Деңгейін реттейтін аяқты құрылғының төменгі жағына қарсы сағат тіліне қарсы бұрау арқылы ❷ бөгеткіш сомындармен бекітіңіз.

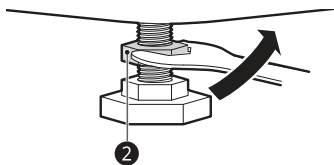

- 4 Құрылғының төменгі жағындағы барлық бөгеткіш сомындардың дұрыс бекітілгенін тексеріңіз.

### ЕСКЕРТПЕ

- Құрылғыны дұрыс орналастыру және тегіс етіп қою ұзақ, тұрақты және сенімді жұмыс істеуге мүмкіндік береді.
- Құрылғы 100 % көлденең орналасып, тегіс қатты еденде тік қалыпта тұруы керек.
- Жүктеме әсерінен оның бұрыштары әрі-бері «шайқалмауы» керек.
- Құрылғы аяқтарының ылғалдануына жол бермеңіз. Әйтпесе бұл дірілді не шуды тудыруы мүмкін.

### Сырғанауға қарсы қабаттарды пайдалану

Бұл мүмкіндік сатып алынған модельге байланысты әртүрлі болуы мүмкін.

Егер құрылғыны тайғақ беткейге қойсаңыз, ол артық діріл әсерінен жылжуы мүмкін. Дұрыс емес орналастыру шу мен дірілді тудыруы мүмкін, Мұндай жағдай орын алғанда, сырғанауға қарсы қабаттарды тегістеуші аяқтардың астына орнатып, деңгейді реттеңіз.

- 1 Сырғанауға қарсы қабаттарды бекіту үшін еденді тазалаңыз.
  - Бөгде заттар мен ылғалды кетіріп, тазалау үшін құрғақ шүберекті пайдаланыңыз. Егер ылғал сақталып қалса, сырғанауға қарсы қабаттар сырғанауы мүмкін.
- 2 Құрылғыны орнату орнына орналастырғаннан кейін деңгейді реттеңіз.
- 3 Сырғанауға қарсы қабаттардың жабысқақ бетін ❶ еденге қойыңыз.
  - Сырғанауға қарсы қабаттарды алдыңғы аяқтардың астына орнату ең тиімді әдіс болып табылады. Егер төсемдерді алдыңғы аяқтардың астына орналастыру

## 16 ОРНАТУ

қиын болса, оларды артқы аяқтарының астына қойыңыз.

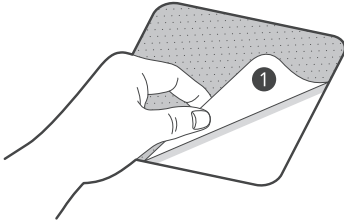

**4** Құрылғыны сырғанауға қарсы қабаттарға қойыңыз.

- Сырғанауға қарсы қабаттардың жабысқақ жағын **1** құрылғының аяқтарына бекітпеңіз.

### ЕСКЕРТПЕ

- Қосымша сырғанауға қарсы қабаттар LG Electronics қызмет көрсету орталығында қолжетімді.

## Су беру шлангісін қосу

### Қосылу бойынша ескертпе

- Су қысымы **50 кПа** және **800 кПа** (0,5 – 8,0 кгк/см<sup>2</sup>) арасында болуы керек. Егер су қысымы **800 кПа**-дан асатын болса, қысымды азайту құрылғысы орнатылуы керек.
- Су көзінің шлангісін жүйелі түрде тексеріп тұрыңыз, қажет болған жағдайда, су көзінің шлангісін ауыстырыңыз.

### ЕСКЕРТПЕ

- Су көзінің шлангісін қатты тартпаңыз немесе кіріс клапандарды тарту үшін механикалық құрылғыларды пайдаланыңыз.
- Су келтіру көзіне қосу үшін кері ағынға ешқандай қосымша қорғаудың қажеті жоқ.

## Резеңке тығыздағышты тексеру

Су көзінің шлангісімен бірге екі резеңке тығыздағыш **1** беріледі. Су ағып кетпеуі үшін соларды пайдалану керек. Крандарға келетін қосылым мықтап бекітілген.

- Су көзінің шлангісіне бекіту үшін, көп тісті қысқыш сияқты механикалық құрылғыларды пайдаланбаңыз. Су көзі шлангісінің майысқан ұшы құрылғыға жалғанғанын тексеріңіз.

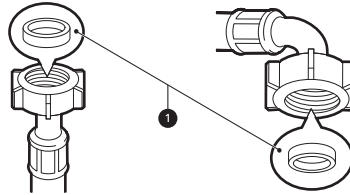

## Шлангіні су құбырының кранына жалғау

**Винт тәрізді шлангіні кертгі бар кранға жалғау**

Су беру шлангінің жалғағышын су беру кранына бұрап кіргізіңіз.

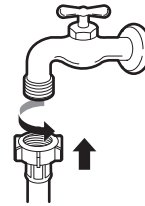

**Винт тәрізді шлангіні керткісіз кранға жалғау**

**1** 4 бекіту бұрандасын босатыңыз **1**.

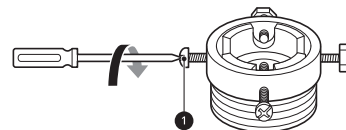

- 2** Кран адаптерге сәйкес келмейтіндей тым үлкен болса **2**, шектегіш планканы алып тастаңыз.

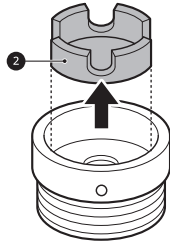

- 2** Кран адаптерге сәйкес келмейтіндей тым үлкен болса **5**, шектегіш планканы алып тастаңыз.

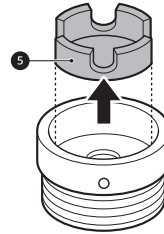

- 3** Резеңке тығыздағыш су өткізбейтіндей жасау үшін, адаптерді кранның ұшына итеріңіз. 4 бекіту бұрандасын бекітіңіз.

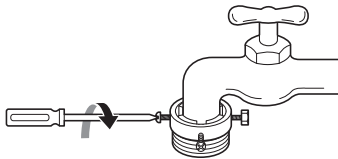

- 3** Резеңке тығыздағыш су өткізбейтіндей жасау үшін, адаптерді кранның ұшына итеріңіз. Төрт бекіту бұрандасын және адаптер сақиналы тілімін бекітіңіз.

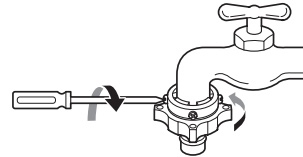

- 4** Шлангідегі резеңке тығыздауыш кранға толығымен сәйкес ендірілгенше, **3** кіріс шлангісін тігінен итеріп, оны оңға қарай бұрау арқылы шлангіні қатайтыңыз.

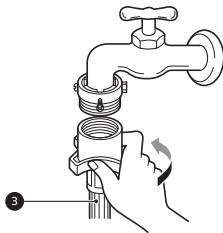

**Қысқыш шлангты бұрандасыз кранға жалғау**

- 1** Адаптер шайбасын алып тастап, **4** 4 бекіткіш бұранданы босатыңыз.

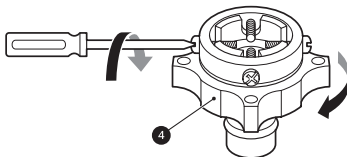

- 4** Жалғағыш ысырмасының тілін тартып **6**, кіріс шлангісін адаптерге итеріп, қосқыш ысырмасы тілін босатыңыз. Адаптердің орнына құлыпталғанына көз жеткізіңіз.

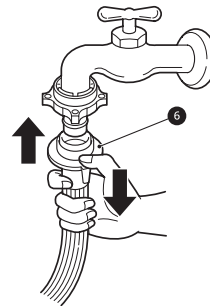

**ЕСКЕРТПЕ**

- Су беру шлангісін су кранына жалғағаннан кейін су жолдарындағы бөгде заттарды (лас, құм, жаңқалар және т.б.) шайып шығару үшін су кранын қосыңыз. Суды шелекке ағызыңыз және су температурасын тексеріңіз.

## 18 ОРНАТУ

### Шлангіні құрылғыға жалғау

Беру шлангісін құрылғының артқы жағындағы су кірісі клапанына бұраңыз.

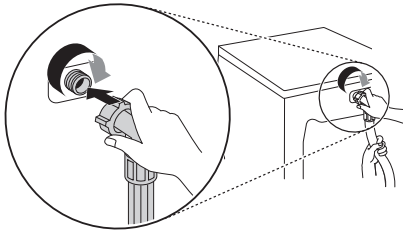

- Шлангіні бір су кірісі бар модельдерге арналған ыстық су берісіне жалғамаңыз. Тек суық су беруге жалғаңыз.

### ЕСКЕРТПЕ

- Қосылымды аяқтағаннан кейін су шлангіден ақса, аталған қадамдарды қайталап шығыңыз. Су беру үшін ең қарапайым кранды пайдаланыңыз. Кран төртбұрышты не тым үлкен болған жағдайда, кранды адаптерге енгізбес бұрын шектегіш планканы алып тастаңыз.
- Шлангінің бүгілмегеніне және қысылып қалмағанына көз жеткізіңіз.

- Суды ағызу шлангісін дұрыс бекіту еденді судың ағуынан қорғайды.

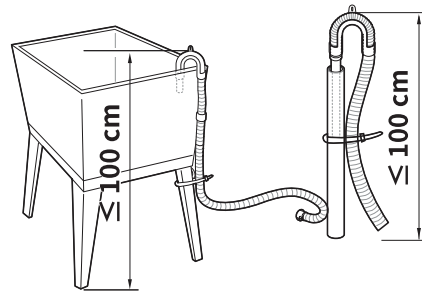
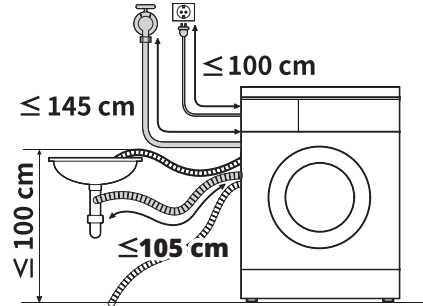

- Егер суды ағызу шлангісі тым ұзын болса, оны құрылғыға қайта апармаңыз. Бұл қалыптыдан тыс шу тудырады.
- Суды ағызу шлангісін кранға орнатқан кезде оны керткіпен мықты бекітіңіз.

### Ағызу шлангісін орнату

#### Шынтақ кронштейннің көмегімен ағызу шлангісін орнату

Су ағызу шлангісі еденнен **100 см-ден** жоғары орналаспауы керек. Құрылғыдағы су ақпауы немесе баяу ағуы мүмкін.

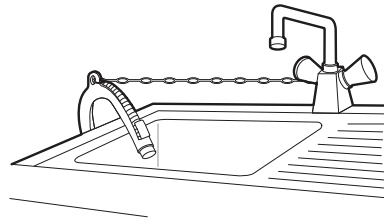

# Пайдалану

## Пайдалануға шолу

### Құрылғыны пайдалану

Бірінші рет жуудан бұрын, **Хлопок (Мақта)** жуу бағдарламасын таңдап, жуғыш құралдың жарты мөлшерін қосыңыз. Құрылғыны кір салмай іске қосыңыз. Бұл өндіру барысында қалып қалған барабандағы қалдықтарды және суды кетіреді.

- 1 Киім-кешекті сұрыптау және салу.
  - Жуылатын киімдерді мата түріне, ластану деңгейіне, түсіне және жүктеу көлемі бойынша сұрыптаңыз. Есігін ашып, жуылатын нәрселерді кір жуу машинасына салыңыз.

### ⚠ ЕСКЕРТУ

- Есікті жаппас бұрын, барлық киімдер мен заттар ванна ішінде екеніне көз жеткізіңіз және есік жабық болған кезде есіктің резеңке тығыздағышының үстіне салмайды. Бұл талапты орындамау есік тығыздағышы мен киімнің зақымдануына әкеледі.

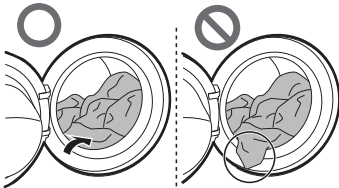

- Киімнің және есік тығыздағышының зақымдалуына жол бермеу үшін иілгіш есік тығыздағышының төсемінен заттарды алып тастаңыз.

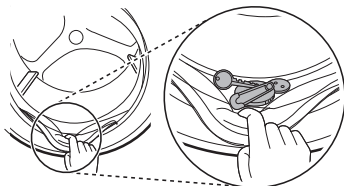

- 2 Тазалау өнімдерін немесе жуғыш құралдарды және жұмсартқыштарды қосыңыз.
  - Жуғыш құралдарын жуғыш затты құю бөліміне қосыңыз. Қаласаңыз, ағартқышты немесе матаны жұмсартқышты сәйкес бөлімдерге құйыңыз.
- 3 Құрылғыны қосыңыз.
  - Құрылғыны іске қосу үшін **Қуат** түймесін басыңыз.
- 4 Қажетті циклді таңдаңыз.
  - Цикл түймесін қайталап басыңыз немесе қажетті цикл таңдалғанша, цикл таңдау тұтқасын бұраңыз.
  - Енді жуу температурасын және айналдыру жылдамдығын таңдаңыз. Матаға күтім көрсету белгісіне назар аударыңыз.
  - Бағдарламаны таңдаусыз **Бастау/Кідірту** түймесін басу әдепкі параметрлерді пайдаланып, **Хлопок (Мақта)** бағдарламаны дереу іске қосады.
- 5 Циклді бастаңыз.
  - Циклді бастау үшін **Бастау/Кідірту** түймесін басыңыз. Құрылғы жүктеме салмағын өлшеу үшін сусыз қысқа түрде шайқайды. Егер **Бастау/Кідірту** түймесі белгілі бір уақыт ішінде басылмаса, құрылғы өшіріледі және барлық параметрлер жоғалады.
- 6 Циклдің соңы.
  - Цикл аяқталған кезде, әуен дыбысы шығады. Киімдеріңізде мыжылуды азайту үшін құрылғыдан дереу алып тастаңыз. Жүктемені алу барысында есік тығыздауыштарында кіші элементтердің ілініп қалмауын тексеріңіз.

## 20 Пайдалану

### Басқару панелі

Нақты басқару панелі модельден модельге өзгешеленуі мүмкін.

### Басқару панелінің мүмкіндіктері

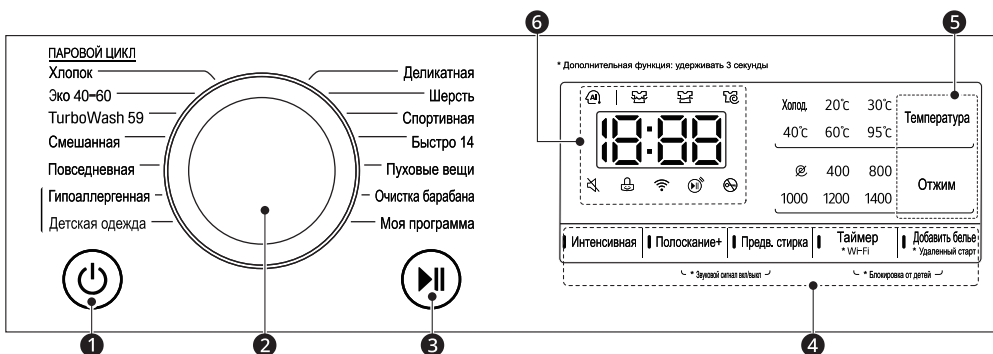

| Сипаттама |  |
|-----------|--|
| <b>1</b>  | <p><b>Қуат Қосу/Өшіру түймесі</b></p> <ul style="list-style-type: none"> <li>• Кір жуу машинасын қосу үшін осы түймені басыңыз.</li> </ul>   |
| <b>2</b>  | <p><b>Бағдарлама тұтқасы</b></p> <ul style="list-style-type: none"> <li>• Бағдарламалар жуылатын киім түріне қарай қолжетімді болады.</li> <li>• Таңдалған бағдарламаны көрсету үшін шам жанады.</li> </ul>  |
| <b>3</b>  | <p><b>Бастау/Кідірту түймесі</b></p> <ul style="list-style-type: none"> <li>• Бұл түймесі кір жуу циклін бастау үшін не кір жуу циклін кідірту үшін пайдаланылады.</li> <li>• Егер кір жуу циклін уақытша тоқтату қажет болса, осы түймені басыңыз.</li> </ul>   |
| <b>4</b>  | <p><b>Қосымша опциялар мен функциялар</b></p> <ul style="list-style-type: none"> <li>• Қосымша функцияларды пайдалану үшін сәйкес түймесін 3 секунд басып тұрыңыз. Дисплейде тиісті таңба жанады.</li> <li>• Қосымша опциялар таңдағаннан кейін дисплейде жарықтандырылады.</li> </ul> <p><b>Удаленный старт (Қашықтан іске қосу)</b><br/> <b>LG ThinQ</b> бағдарламасымен құрылғыны қашықтан басқару үшін смартфонды пайдалануға болады.</p> <ul style="list-style-type: none"> <li>• Бұл функцияны пайдалану үшін <b>СМАРТ ФУНКЦИЯЛАР</b> бөлімін қараңыз.</li> </ul> <p><b>Wi-Fi</b><br/>                     Құрылғыны <b>LG ThinQ</b> бағдарламасына қосуды бастау үшін <b>Таймер (Соңын кідірту)</b> түймесін 3 секунд бойы басып тұрыңыз.</p> |



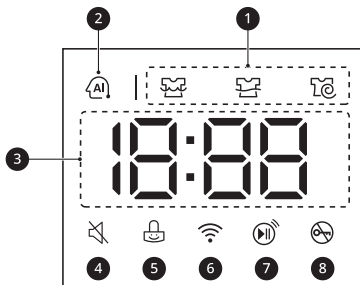

| Сипаттама |   |
|-----------|---|
| 5         | <p><b>Жуу бағдарламасының түймелерін теңшеу</b><br/>Таңдалған бағдарлама үшін су температурасын немесе айналу жылдамдығын реттеу үшін осы түймелерді пайдаланыңыз.</p> <ul style="list-style-type: none"> <li>• Ағымдағы параметрлер дисплейде көрсетіледі.</li> <li>• Басқа параметрлерді таңдау үшін осы опцияға арналған түймені басыңыз.</li> </ul>           |
| 6         | <p><b>Дисплей</b></p> <ul style="list-style-type: none"> <li>• Дисплейде параметрлер, жуудың шамамен қалған уақыты, функциялар және машинаның жағдайы туралы хабарлар көрсетіледі. Құрылғы іске қосылғанда, дисплейдегі әдепкі параметрлер шамы жанады.</li> <li>• Жүктеу салмағы автоматты түрде анықталса, басқару панеліндегі дисплей жыпылықтайды.</li> </ul> |

### Уақыт пен күй дисплейі



| Сипаттама |  |
|-----------|--|
| 1         | <p><b>Бағдарламалық күй көрсеткіштері</b></p> <ul style="list-style-type: none"> <li>• Кір жуу бағдарламасы іске қосылған кезде белсенді сатының жарық диоды жыпылықтайды, ал қалған сатылар үшін жарық диодтары өзгеріссіз қалады. Кезең аяқталғаннан кейін жарық диоды өшіріледі. Егер цикл тоқтатылған болса, белсенді кезең жарық диоды жыпылықтайды.</li> </ul> |
| 2         | <p><b>AI DD</b></p> <ul style="list-style-type: none"> <li>• Салынған киімді сезген соң, <b>AI DD</b> (AI) барабан айналу жылдамдығын орнатады.</li> <li>• (AI) функциясы <b>Хлопок (Мақта)</b>, <b>Смешанная (Аралас мата)</b> және <b>Повседневная (Қарапайым күтім)</b> бағдарламалары таңдалғанда және пайдаланылғанда іске қосылады.</li> </ul>                 |

## 22 Пайдалану

|   | Сипаттама  |
|---|--|
| 3 | <b>Есептік қалған уақыт</b> <ul style="list-style-type: none"><li>• Жуу бағдарламасы таңдалғанда, осы бағдарламаға арналған әдепкі уақыт көрсетіледі. Таңдалған опцияларға байланысты уақыт өзгертіледі.</li><li>• Егер дисплейде --- пайда болса, онда жүктеме датчигі жүктеме мөлшерін анықтағаннан кейін уақыт көрсетіледі. Бұл қалыпты жағдай.</li><li>• Көрсетілген уақыт – бұл тек есептелген уақыт. Бұл уақыт қалыпты пайдалану жағдайына негізделген. Бірнеше сыртқы факторлар (жүктеу салмағы, үй-жайдағы температура, келіп түсетін судың температурасы және т.б.) нақты уақытқа әсер етуі мүмкін.</li></ul> |
| 4 | Дыбыстық сигнал өшкенде,  шамы жанады.  |
| 5 |  жанады, ол үшін <b>Қуат</b> түймесінен басқа басқару панелі толығымен құлыпталуы керек.  |
| 6 |  құрылғы үйдегі Wi-Fi желісіне қосылғанда жанады.   |
| 7 |  қашықтан басқару функциясы қосылған кезде жанады.  |
| 8 | Бағдарлама басталғанда және есік құлыпталғанда,  жанады.  |

## Жуылатын киімді дайындау

Жақсы жуу нәтижелеріне қол жеткізу үшін жуу жүктемесін сұрыптап, содан кейін киімдерді олардың күтім жапсырмасындағы белгілеріне сәйкес сұрыптаңыз.

### Киімдерді сұрыптау

- Жақсы жуылуы үшін киімдерді мата түрі мен жуу температурасы көрсетілген күтім жасау белгісіне сәйкес сұрыптаңыз. Мата түріне қарай айналу жылдамдығын немесе айналу қарқындылығын реттеңіз.
- Ластану деңгейі (қатты, қалыпты, жеңіл): киімдерді ластану деңгейіне қарай сұрыптаңыз. Егер мүмкін болса, қатты ластанған киімдерді жеңіл ластанған киімдермен бірге жумаңыз.
- Түрлі түсті (ақ, ашық, қара): қара немесе боялған киімдерді ақ түсті немесе ашық түсті киімдерден бөлек жуыңыз. Боялған киімдерді ашық түсті киімдермен араластырып жусаңыз, бояу жұғуы немесе ашық түсті киімдердің түсі өзгеруі мүмкін.
- Мамық (мамық шығарғыштар, жинағыштар): мамық шығаратын маталарды мамық жинағыш маталардан бөлек жуыңыз. Мамық шығарғыштардың мамығы мамық жинағыштарға жиналып қалуы мүмкін.

### Киімдерге күтім жасау белгілерін тексеру

Таңбалар киім материалының құрамы және оның қалай жуылуы керектігі туралы ақпаратты береді.

#### Күтім жасау белгілеріндегі таңбалар

| Таңба   | Жуу бойынша ұсыныстар / мата түрі  |
|---|--|
|  | <ul style="list-style-type: none"> <li>• Қалыпты жуу</li> <li>• Мақта, Аралас маталар</li> </ul> |

| Таңба   | Жуу бойынша ұсыныстар / мата түрі   |
|---|---|
|  | <ul style="list-style-type: none"> <li>• Қарапайым күтім</li> <li>• Синтетикалық, аралас маталар</li> </ul> |
|  | <ul style="list-style-type: none"> <li>• Арнайы нәзік жуу</li> <li>• Нәзік маталар</li> </ul>               |
|  | <ul style="list-style-type: none"> <li>• Тек қолмен жуу</li> <li>• Жүн, жібек</li> </ul>                    |
|  | <ul style="list-style-type: none"> <li>• Жууға болмайды</li> </ul>  |

### ЕСКЕРТПЕ

- Таңба астындағы сызықшалар матаның түріне және механикалық кернеудің максималды мөлшеріне қатысты ақпарат береді.

### Киімдерді жүктеу алдында тексеру

- Үлкен және ұсақ заттарды бірге жуыңыз. Алдымен үлкен киімдерді салыңыз.
- Үлкен нәрселер толық жуу жүктемесінің жартысынан көп болмауы керек. Бір киімді жумаңыз. Бұл жүктеменің дұрыс теңгерілмеуіне әкелуі мүмкін. Бір не екі бірдей элементті қосыңыз.
- Бос екеніне көз жеткізу үшін барлық қалталарды тексеріңіз. Шпилька, шаш қыстырғыш, сіріңке, қалам, тиын және кілт сияқты нәрселер құрылғыны да, киімдерді де зақымдауы мүмкін.

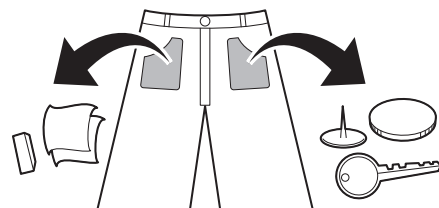

- Нәзік заттарды (шұлықтар, сүйегі бар кеудешелерді) арнайы торда жуыңыз.

## 24 Пайдалану

- Заттардың басқа киімдерге тиіп кетуіне немесе шатастырылуына жол бермеу үшін сыдырма ілгектерді, ілмектерді жабыңыз және бауларды байлаңыз.
- Дақтарды оңай кетіру үшін, алдын ала даққа суда сұйылтылған жуғыш заттың аз мөлшерін жағыңыз.

## Жуғыш құралдар мен жұмсартқыштарды қосу

### Жуғыш құралдың мөлшері

- Жуғыш құрал оның өндірушісінің нұсқауларына сай пайдаланылып, материалдардың түсі мен ластануына және жуу температурасына сәйкес таңдалуы керек. Тек барабан (алдыңғы) жуғыштар үшін жарамды жуғыш құралдарды пайдаланыңыз.
- Тым қатты көбіктенген жағдайда жуғыш құрал мөлшерін азайтыңыз.
- Егер жуғыш құрал тым көп пайдаланылса, су қатты көбіктеніп, киімнің дұрыс жуылмауына немесе моторға тым қатты жүктеме түсуіне әкелуі мүмкін.
- Егер сұйық жуғыш құралдарды пайдаланғыңыз келсе, жуғыш құрал өндірушісінің нұсқауларын орындаңыз.
- Егер жуу кезеңін дереу бастағалы жатсаңыз, сұйық жуғыш құралды негізгі жуғыш құрал мөлшерлеу тартпасына құя салыңыз.
- Егер сіз **Таймер (Соңын кідірту)** функциясын пайдалансаңыз немесе **Предв. стирка (Алдын ала жуу)** опциясын таңдасаңыз, сұйық жуғыш құралды пайдаланбаңыз, өйткені сұйықтық дереу жұмсалып, жәшікте немесе ваннада қатып қалуы мүмкін.
- Су температурасы, су кермектігі, жүктеме мөлшері және оның ластану деңгейі бойынша жуғыш құралды пайдалану керек. Ең жақсы нәтижелерге қол жеткізу үшін жуғыш құралдың тым көп құйылуына жол бермеңіз. Әйтпесе, бұл қатты көбіктенуге әкелуі мүмкін.
- Жуғыш құралды құймас және су температурасын таңдамас бұрын, киімдердің затбелгісін қараңыз.

- Киімнің тиісті түрі үшін тек тиісті жуғыш құралдарды пайдаланыңыз:
  - Сұйық жуғыш құрал көбінесе арнайы киім түріне арналған: түсті мата, жүн, нәзік немесе қара түсті маталар үшін.
  - Ұнтақталған жуғыш құрал матаның барлық түрлеріне жарайды.
  - Ақ және ақшыл киімдердің жақсы жуылуы үшін ағартқыш ұнтағы бар жуғыш құралды қолданыңыз.
  - Жуғыш құрал тиісті бөлімінен циклдің басында ағып кетеді.

### ЕСКЕРТПЕ

- Жуғыш құралдың қатаюына жол бермеңіз. Бұл бітелуге, дұрыс шайылмауға немесе иістің болуына әкелуі мүмкін.
- Толық жүктеме : Өндіруші ұсыныстарына сәйкес.
- Ішінара жүктеме: қалыпты мөлшердің 1/2 бөлігі.
- Ең аз жүктеме: толық жүктеменің 1/3 бөлігі.

## Мөлшерлегішті пайдалану

Мөлшерлегішке жуғыш заттың мөлшерін қосу үшін:

- 1 Мөлшерлегіш тартпаны ашыңыз.
- 2 Жуғыш зат пен жұмсартқышты тиісті бөлімдерге қосыңыз.

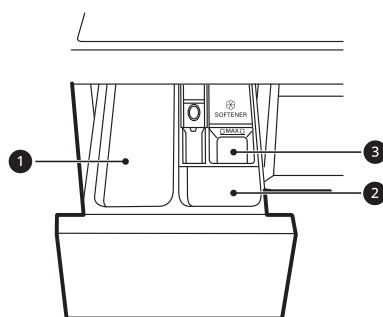

- 1 Жууға арналған негізгі жуғыш құрал бөлігі

- 2 Алдын алажууға арналған жуғыш құрал бөлігі
  - 3 Матаны сұйық жұмсартқыш бөлімі
- 3 Цикл басталар алдында жуғыш құралдың мөлшерлегіш тартпасын мұқият жабыңыз.
- Тартпаны лақтыру жуғыш заттың басқа бөлімге құйылуына немесе бағдарламаланғаннан бұрын барабанға тиуіне әкелуі мүмкін.
  - Жабу кезінде тартпада қолыңыз қалып қалмас үшін сақ болыңыз.
  - Әдетте судың аз мөлшері цикл соңында мөлшерлегіш бөлігінде қалып қояды.

### Мата жұмсартқыш бөлігі

Бұл бөлікте шаюдың соңғы циклі кезінде автоматты түрде бөлінетін матаны сұйық жұмсартқыш бар. Ұнтақ тәрізді және матаны сұйық жұмсартқышты қолдануға болады.

- Сызықты барынша толтыру үшін мата жұмсартқышты құйыңыз. Мата жұмсартқыш максимал толтыру сызығынан асырып құйылса, ол тым ерте беріліп, киімдерде дақтарды пайда етеді.

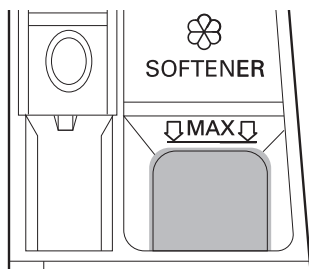

### ЕСКЕРТПЕ

- Кір жуғыш барабанда тікелей киімге мата жұмсартқышты құймаңыз, бұл киімде жойылуы қиын болатын қара дақтарды тудырады.
- Жуу құралдарына арналған жәшікте 1 күннен артық мата жұмсартқышты қалдырмаңыз. Мата жұмсартқыш қатып қалуы мүмкін. Жұмсартқыш тым қалың болса мөлшерлегіште қалып қалуы мүмкін.

Жұмсартқыштың консистенциясы тым қалың болса, ол оңай ағып кетуі мүмкін.

- Жуу кезінде су беріліп жатқан кезде тартпаны ашаңыз.
- Еріткіштер (бензин, т.б.) ешқашан пайдаланылмауы қажет.

### Жуғыш құрал таблеткаларын қосу

Жуғыш құрал таблеткаларын сондай-ақ жуу кезінде пайдалануға болады.

- 1 Киімдерді жүктемес бұрын есікті ашып, жуғыш құрал таблеткаларын барабанға салыңыз.
- 2 Киімдерді барабанға салып, есігін жабыңыз.

### ЕСКЕРТПЕ

- Таблеткаларды мөлшерлегішке салмаңыз.

### Су жұмсартқышын қосу

Су қаттылығының деңгейі жоғары жерлерде жуғыш құралды пайдалануды азайту үшін әк қақтарына қарсы ұнтақ сияқты су жұмсартқышты пайдалануға болады.

- Алдымен жуғыш құралды, содан кейін су жұмсартқышты қосыңыз. Қаптамада көрсетілген мөлшерге сәйкес салыңыз.

## 26 Пайдалану

### Бағдарлама кестесі

#### Кір жуу бағдарламасы

|  |  |                                  |
|--|--|----------------------------------|
| <b>Хлопок (Мақта)</b>                                    | <b>40 °C (Холод. (Салқын) 95 °C дейін)</b>   | <b>Ең көп жүктеме: Номиналды</b> |
| Сипаттама  | Түрлі барабан қозғалыстарын пайдалану арқылы қалыпты түрде кірленген киімдерді жуады.  |                                  |
| <b>Эко 40-60</b>   | <b>40 °C (40 °C – 60 °C)</b>   | <b>Ең көп жүктеме: Номиналды</b> |
| Сипаттама  | Қалыпты кірлеген мақта киімдерді 40 °C немесе 60 °C температурада жуады.   |                                  |
| <b>TurboWash 59</b>                                      | <b>40 °C (Холод. (Салқын) 60 °C дейін)</b>   | <b>Ең көп жүктеме 5 кг</b>       |
| Сипаттама  | Жуу өнімділігіне және мата күтіміне зиян келтірместен бүкіл циклды 59 минут ішінде аяқтайды.   |                                  |
| <b>Смешанная (Аралас мата)</b>                           | <b>40 °C (Холод. (Салқын) 60 °C дейін)</b>   | <b>Ең көп жүктеме 4 кг</b>       |
| Сипаттама  | Аралас маталарды бір уақытта жуады. <ul style="list-style-type: none"> <li>• Арнайы киімдерді қоспағанда түрлі материалдар түрлерін (жібек/нәзік, спорттық киімдер, қою түсті киімдер, жүн, мамық/перделер) пайдаланыңыз.</li> </ul> |                                  |
| <b>Повседневная (Қарапайым күтім)</b>                    | <b>40 °C (Холод. (Салқын) 60 °C дейін)</b>   | <b>Ең көп жүктеме 4 кг</b>       |
| Сипаттама  | Жуған соң, үтіктеуді қажет етпейтін киімдерді жуады. <ul style="list-style-type: none"> <li>• Полиамид, акрил, полиэстерден жасалынған киімдерге пайдалынылады.</li> </ul>   |                                  |
| <b>Гипоаллергенная (Аллергиялық күтім көрсету)</b>       | <b>60 °C</b>   | <b>Ең көп жүктеме 4 кг</b>       |
| Сипаттама  | Аллергиялық реакция тудыратын заттарды азайтуға көмектеседі. <ul style="list-style-type: none"> <li>• Мақта, ішкі киім, жастық жапқыштар, төсек жаймалар, бала киімі үшін пайдаланыңыз.</li> </ul>                                   |                                  |
| <b>Детская одежда (Сәби киіміне бумен күтім көрсету)</b> | <b>60 °C</b>   | <b>Ең көп жүктеме 4 кг</b>       |
| Сипаттама  | Бала киіміндегі дақтарды кетіруге көмектеседі.   |                                  |

|   |  |  |
|---|--|--|
| <b>Деликатная (Нәзік маталар)</b>           | <b>20 °C (Холод. (Салқын) 40 °C дейін)</b>   | <b>Ең көп жүктеме 3 кг</b>                     |
| Сипаттама                                   | Машинада жууға болатын іш киімдерді, мөлдір және шілтір киімдерді жуады.   |  |
| <b>Шерсть (Қол / жүн)</b>                   | <b>30 °C (Холод. (Салқын) 40 °C дейін)</b>   | <b>Ең көп жүктеме 2 кг</b>                     |
| Сипаттама                                   | Жуылатын жүн, әйелдер іш киімі, көйлектер сияқты қолмен жуылатын және машинамен жуылатын нәзік киімдерді жуады.<br>• Жүнді машинамен жууға арналған жуғыш құралды пайдаланыңыз |  |
| <b>Спортивная (Спорттық киім)</b>           | <b>40 °C (Холод. (Салқын) 40 °C дейін)</b>   | <b>Ең көп жүктеме 3 кг</b>                     |
| Сипаттама                                   | Спорт пен сыртқы киім сияқты арнайы киімдерді жуады.<br>• Су өткізбейтін мата үшін киімде қолданылатын ламинатты пайдаланыңыз.   |  |
| <b>Быстро 14 (Жылдам 14)</b>                | <b>20 °C (20 °C – 40 °C)</b>   | <b>Ең көп жүктеме 2 кг</b>                     |
| Сипаттама                                   | Жеңіл кірлеген кішкентай киімдерді шамамен 14 минут жуады.   |  |
| <b>Пуховые вещи (Мамық)</b>                 | <b>Холод. (Салқын) (Холод. (Салқын) 40 °C дейін)</b>   | <b>Ең көп жүктеме: 2,5 кг (1 төсеме көрпе)</b> |
| Сипаттама                                   | Бұл цикл көрпе жапқыштары, жастықтар, диван жапқыштары т.б. сияқты үлкен нәрселерді жуады.   |  |
| <b>Очистка барабана (Барабанды тазалау)</b> | -  | -  |
| Сипаттама                                   | Бұл функция құрылғының ішін таза ұстауға көмектеседі.  |  |
| <b>Моя программа (Жүктеу циклі)</b>         | -  | -  |
| Сипаттама                                   | Бұл бағдарлама смартфонмен құрылғыға жаңа және арнайы жуу бағдарламаларын жүктеп алуға мүмкіндік береді. Әдепкі бағдарлама <b>Полоскание+Отжим (Шаю+Айналдыру)</b> .           |  |

## ЕСКЕРТПЕ

- Таңдалған жуу бағдарламасы үшін тиісті су температурасын таңдаңыз. Жуғанда киімдердің зақымдалуын болдырмас үшін әрқашан киім өндірушісінің күтім жасау белгісін немесе нұсқауларды қараңыз.
- Қажетті бағдарламалар үшін тиісті жуу температурасын және айналдыру жылдамдығын таңдаңыз.
- Нақты су температурасы көрсетілген цикл температурасынан өзгеше болуы мүмкін.

## 28 Пайдалану

### ЕСКЕРТПЕ

- Бейтарап жуу құралын пайдалану ұсынылады.

## Қосымша опциялар

\*1 Бұл опция бағдарламаға автоматты түрде қамтылған және таңдалмауы мүмкін емес.

### ЕСКЕРТПЕ

- Осы кестедегі әрбір жуу бағдарламасы үшін **Полоскание+ (Шаю+)**, **Таймер (Соңын кідірту)** және **Добавить белье (Киім қосу)** опцияларын таңдауға болады.

| Бағдарлама  | Интенсивная (Қарқынды) | Предв. стирка (Алдын ала жуу) |
|---|------------------------|-------------------------------|
| Хлопок (Мақта)                                    | ●                      | ●                             |
| Эко 40-60   | ●                      | ●                             |
| TurboWash 59                                      |                        | ●                             |
| Смешанная (Аралас мата)                           | ●                      | ●                             |
| Повседневная (Қарапайым күтім)                    | ●                      | ●                             |
| Гипоаллергенная (Аллергиялық күтім көрсету)       | ●                      |                               |
| Детская одежда (Сәби киіміне бұмен күтім көрсету) | ●                      |                               |
| Деликатная (Нәзік маталар)                        | ●                      |                               |
| Шерсть (Қол / жүн)                                | ●                      |                               |
| Спортивная (Спорттық киім)                        | ●                      |                               |
| Быстро 14 (Жылдам 14)                             |                        |                               |
| Пуховые вещи (Мамық)                              | ●                      |                               |

**Таңдалмалы максималды айналдыру жылдамдығы**

| Бағдарлама  | Айналдыру жылдамдығы |                      |
|---|----------------------|----------------------|
|   | Әдепкі               | Қолжетімді           |
| Хлопок (Мақта)                                    | 1400 айн / мин       | Барлық               |
| Эко 40-60   | 1400 айн / мин       | Барлық               |
| TurboWash 59                                      | 1200 айн / мин       | 400–1400 айн/мин     |
| Смешанная (Аралас мата)                           | 1000 айн / мин       | Барлық               |
| Повседневная (Қарапайым күтім)                    | 1400 айн / мин       | Барлық               |
| Гипоаллергенная (Аллергиялық күтім көрсету)       | 1400 айн / мин       | Барлық               |
| Детская одежда (Сәби киіміне бумен күтім көрсету) | 1000 айн / мин       | 1000 айн / мин дейін |
| Деликатная (Нәзік маталар)                        | 800 айн / мин        | 800 айн / мин дейін  |
| Шерсть (Қол / жүн)                                | 800 айн / мин        | 800 айн / мин дейін  |
| Спортивная (Спорттық киім)                        | 800 айн / мин        | 800 айн / мин дейін  |
| Быстро 14 (Жылдам 14)                             | 400 айн / мин        | Барлық               |
| Пуховые вещи (Мамық)                              | 1000 айн / мин       | 1000 айн / мин дейін |

ҚАЗАҚШТА

**ЕСКЕРТПЕ**

- Нақты максималды айналдыру жылдамдығы жүктеме шарттарына қарай әртүрлі болуы мүмкін. Жоғарыдағы мәндер ең жақын орналасқан жүзге дейін дөңгелектенеді.

## 30 Пайдалану

### Қосымша опциялар мен функциялар

Бағдарламаларды реттеу үшін қосымша опциялар мен функцияларды пайдалануға болады.

#### Кір жуу бағдарламасын теңшеу

Әрбір бағдарламада автоматты түрде таңдалатын әдепкі параметрлер бар. Сондай-ақ, осы параметрлерді осы түймелермен теңшеуге болады.

##### Температура (Темп.)

Бұл түйме таңдалған бағдарлама үшін жуу температурасын таңдауға мүмкіндік береді.

- Қажетті параметр жанғанға дейін, **Температура (Темп.)** түймесін басыңыз.
- Жуылатын киім түріне сәйкес келетін су температурасын таңдаңыз. Ең жақсы нәтижеге қол жеткізу үшін киім матасына күтім жасау жапсырмасының нұсқауларын орындаңыз.

##### Отжим (Сығу)

Айналдыру қарқындылығының деңгейі осы түймені қайталап басу арқылы таңдалады.

- Айналдыру жылдамдығын таңдау үшін **Отжим (Сығу)** түймесін басыңыз.

#### ЕСКЕРТПЕ

- Егер айналу деңгейі үшін  таңдалса, кір жуғыш машина барабаны дренаж алдында айналады.

##### Полоскание+ (Шаю+)

Бұл функция еріткіштерге аллергиясы бар адамдар үшін ұсынылады.

- Шаятын функцияны қосу үшін **Полоскание+ (Шаю+)** түймесін басыңыз.

##### Интенсивная (Қарқынды)

Бұл функция қалыпты және қатты кірлеген киімдерді жууға арналған.

- **Интенсивная (Қарқынды)** түймесін басыңыз.

### Жуу бағдарламасын теңшеу үшін мына қадамдарды орындаңыз:

- 1 Киімдерді дайындаңыз және барабанға жүктеңіз.
- 2 **Қуат** түймесін басыңыз.
- 3 Жуғыш құралды құйыңыз.
- 4 Кір жуу бағдарламасын таңдаңыз.
- 5 Қажет болса, жуу бағдарламасын (**Температура (Темп.)**, **Отжим (Сығу)**, **Полоскание+ (Шаю+)** және **Интенсивная (Қарқынды)**) теңшеңіз.
- 6 **Бастау/Кідірту** түймесін басыңыз.

### Айналдыру функциясын ғана пайдалану

- 1 Киімдерді дайындаңыз және барабанға жүктеңіз.
- 2 **Қуат** түймесін басыңыз.
  - Жуу бағдарламасын таңдамаңыз және жуғыш құралды құймаңыз.
- 3 **Отжим (Сығу)** түймесін басыңыз.
- 4 **Бастау/Кідірту** түймесін басыңыз.

#### ЕСКЕРТПЕ

- Егер жуу бағдарламасын таңдасаңыз, айналдыру функциясын ғана таңдай алмайсыз. Бұл жағдайда кір жуу машинасын өшіру және қайта қосу үшін **Қуат** түймесін екі рет басыңыз.

## Негізгі опцияларды пайдалану

Келесі негізгі опцияларды пайдаланып бағдарламаларды теңшеуге болады:

### Предв. стирка (Алдын ала жуу)

Бұл опцияны қатты ластанған киімдерді жуу барысында пайдаланған дұрыс.

- 1 **Қуат** түймесін басыңыз.
- 2 Кір жуу бағдарламасын таңдаңыз.
- 3 Қажет болса, **Предв. стирка (Алдын ала жуу)** түймесін басыңыз.
- 4 **Бастау/Кідірту** түймесін басыңыз.

### Добавить белье (Киім қосу)

Жуу бағдарламасы басталған соң, киімдерді қосу немесе шығару үшін осы опцияны пайдалануға болады.

- 1 **Қуат** түймесін басыңыз.
- 2 Кір жуу бағдарламасын таңдаңыз.
- 3 **Бастау/Кідірту** түймесін басыңыз.
- 4 Қажет болса, **Добавить белье (Киім қосу)** түймесін басыңыз.
- 5 Есікті құлыптан босатқаннан кейін ашып, қажетті киім заттарын қосыңыз немесе алыңыз.
- 6 Есікті жабыңыз және **Бастау/Кідірту** түймесін басыңыз.

## ЕСКЕРТПЕ

- Қауіпсіздікті қамтамасыз ету үшін барабан ішіндегі су деңгейі немесе температура жоғары болып тұрғанда, есік құлыптаулы болады. Бұл уақытта киімді қосу мүмкін емес.

## Таймер (Соңын кідірту)

Көрсетілген уақыт аралығынан кейін құрылғыны автоматты түрде іске қосып, аяқтайтындай етіп, осы функцияны орната аласыз.

- 1 **Қуат** түймесін басыңыз.
- 2 Кір жуу бағдарламасын таңдаңыз.
- 3 Қажет болса, **Таймер (Соңын кідірту)** түймесін басыңыз.
- 4 **Бастау/Кідірту** түймесін басыңыз.

## ЕСКЕРТПЕ

- **Таймер (Соңын кідірту)** түймесінің жарық диодынан басқа, басқару тақтасындағы барлық жарық диодтары 20 минут ішінде өшіріледі. Бұл функция сатып алынған үлгіге байланысты әртүрлі болуы мүмкін.
- Кідірту уақыты – бағдарламаның басталуына дейінгі емес, аяқталуына дейінгі уақыт. Нақты жұмыс істеу уақыты су температурасына, киімге және басқа факторларға байланысты әртүрлі болуы мүмкін.
- Функциядан бас тарту үшін **Қуат** түймесі басылуы қажет.
- Бұл функцияға сұйық жуғыш затты пайдаланбаңыз.

## Параметрлер

### Блокировка от детей (Бала құлпы)

Басқару құралдарын ажырату үшін осы опцияны пайдаланыңыз. Бұл функция балалардың циклдерді өзгертуін немесе құрылғыны іске қосуын болдырмайды.

## ЕСКЕРТПЕ

- Бұл функция орнатылғаннан кейін **Қуат** түймесінен басқа барлық түймелер құлыпталады.

## 32 Пайдалану

### ЕСКЕРТПЕ

- Басқару элементтері құлыпталса, осы функция іске қосылғанда жуу барысында дисплейде [L және қалған уақыт кезекпен көрсетіледі.
- Қуатты өшіру бұл функцияны қайта орнатпайды. Кез келген басқа функцияларға өту алдында осы функцияны өшіруіңіз керек.

### Басқару панелін құлыптау

- 1 Қуатты қосыңыз.
- 2 Бұл функцияны іске қосу үшін **Таймер (Соңын кідірту)** және **Добавить белье (Киім қосу)** түймелерін 3 секунд басып тұрыңыз.
  - Дыбыстық сигнал беруші дыбыс шығарады және [L дисплейде көрсетіледі.

### Басқару панелін құлыптан босату

- 1 Қуатты қосыңыз.
- 2 Бұл функцияны өшіру үшін **Таймер (Соңын кідірту)** және **Добавить белье (Киім қосу)** түймелерін бір уақытта 3 секунд бойы басып тұрыңыз.

### Звуковой сигнал вкл/выкл (Дыбыстық сигнал қосу / өшіру)

Бұл құрылғы іске қосу және тоқтату кезінде әуен ойнатады.

- Бұл функцияны өшіру/қосу үшін **Полоскание+ (Шаю+)** және **Предв. стирка (Алдын ала жуу)** түймелерін бір мезгілде 3 секунд басып тұрыңыз.

## СМАРТ ФУНКЦИЯЛАРЫ

### LG ThinQ қолданбасы

**LG ThinQ** құрылғысы смартфон арқылы құрылғымен байланысуға мүмкіндік береді.

### LG ThinQ қолданбасының функциялары

Ыңғайлы смарт функцияларды пайдаланып, смартфон арқылы құрылғыңызды басқарыңыз.

#### Удаленный старт (Қашықтан іске қосу)

Бұл құрылғыны **LG ThinQ** қолданбасынан қашықтан басқаруға мүмкіндік береді.

#### Моя программа (Жүктеу циклі)

Құрылғыдағы негізгі циклдарға кірмейтін жаңа және арнайы циклдерді жүктеңіз.

Арнайы циклдердің өзгеше болуы құрылғыны сәтті тіркелген құрылғыларға жүктеу әдісіне ұқсас.

Құрылғыда циклді жүктеу аяқталғаннан кейін, құрылғы жаңа цикл жүктелгенше жүктелген циклді сақтайды.

### ЕСКЕРТПЕ

- Құрылғыда бір уақытта тек бір жүктеп алынған циклді сақтауға болады.

#### Барабанды тазалау нұсқаушысы

Бұл функция **Очистка барабана (Барабанды тазалау)** функциясын орындауға дейін қанша цикл қалғанын көрсетеді.

#### Қуатты бақылау

Бұл функция соңғы қолданылған циклдер мен айлық орташа энергия тұтынуын тексереді.

#### Smart Diagnosis

Бұл функция пайдалану шартының негізінде жабдықта диагностика жасау үшін және мәселелерді шешу үшін пайдалы ақпаратпен қамтамасыз етеді.

#### Параметрлер

Құрылғы мен қолданбада әртүрлі опцияларды орнатуға мүмкіндік береді.

#### Push ескертуі

Цикл аяқталғанда немесе құрылғыда проблемалар болғанда, смартфонға push-хабарландыруларын алу мүмкіндігіңіз болады. **LG ThinQ** қолданбасы өшірулі болса да хабарландырулар іске қосылады.

### ЕСКЕРТПЕ

- Сымсыз роутерді, Интернет провайдерін немесе құпия сөзді өзгертсеңіз, **LG ThinQ** қолданбасынан тіркелген құрылғыны жойып, оны қайтадан тіркеңіз.
- Құрылғыны жетілдіру мақсатында қолданба пайдаланушыларға ескертілместен өзгертілуі мүмкін.
- Функциялар үлгісіне қарай әр түрлі болуы мүмкін.

## LG ThinQ қолданбасын пайдаланар алдында орындалатын әрекеттер

- 1 Құрылғы мен сымсыз бағдарлаушы арасындағы қашықтықты (Wi-Fi желісін) тексеріңіз.
  - Жабдық пен сымсыз роутер арасы тым алыс болса, сигнал беру деңгейі әлсірейді. Тіркеуге көп уақыт кетуі мүмкін немесе жабдық орнатылмауы мүмкін.
- 2 Смартфоныңыздағы **Мобильді деректер** немесе **Ұялы деректер** функциясын өшіріңіз.

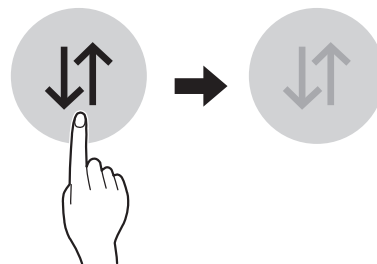

## 34 СМАРТ ФУНКЦИЯЛАРЫ

- 3** Смартфоныңызды сымсыз роутерге қосыңыз.

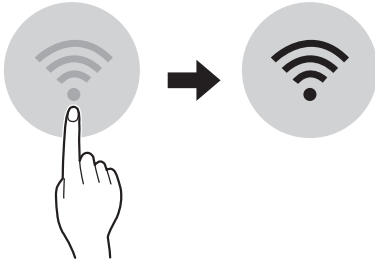

- Сымсыз желінің атауы (SSID) ағылшын әріптері мен сандардан тұруы қажет. (Ерекше таңбаларды қолданбаңыз)
- Смартфонның пайдаланушы интерфейсі (UI) телефонның операциялық жүйесіне (OS) және өндірушіге байланысты әртүрлі болуы мүмкін.
- Егер роутердің қауіпсіздік протоколы **WEP** күйіне орнатылған болса, желіні орната алмауыңыз мүмкін. Оны басқа қауіпсіздік протоколдарына өзгертіңіз (**WPA2** ұсынылады) және өнімді қайтадан тіркеңіз.

### ЕСКЕРТПЕ

- Wi-Fi байланысын тексеру үшін, басқару панеліндегі  белгішесінің жанып тұрғанына көз жеткізіңіз.
- Құрылғы 2,4 ГГц Wi-Fi желілерімен ғана жұмыс істейді. Желінің жиілігін анықтау үшін интернет қызметінің провайдеріне хабарласыңыз немесе сымсыз роутердің нұсқаулығын қараңыз.
- **LG ThinQ** қолданбасы желілік байланысқа немесе желілік байланысқа қатысты қандай да бір ақаулыққа, олқылықтарға немесе қателіктерге жауапты емес.
- Егер құрылғыны Wi-Fi желілеріне қосуда қандай да бір қиындықтар туындаса, роутер құрылғыдан тым алыс орнатылған болуы мүмкін. Wi-Fi сигналының қуатын жақсарту үшін, Wi-Fi репитерін (диапазон кеңейткіші) сатып алыңыз.
- Үйдегі желі ортасына байланысты Wi-Fi байланысы қосылмауы мүмкін немесе ажырап кетуі мүмкін.
- Желілік байланыс интернет қызметінің провайдеріне байланысты да дұрыс жұмыс істемеуі мүмкін.
- Айналадағы сымсыз орта сымсыз желі қызметін баяулатуы мүмкін.
- Сымсыз сигналды тарату жүйесіндегі ақаулыққа байланысты, жабдықты тіркеу мүмкін емес. Жабдықты электр жүйесінен ажыратып, әрекетті қайталамас бұрын бір минуттай күтіңіз.
- Сымсыз роутердегі брандмауэр қосулы болса, оны өшіріңіз немесе оны ерекше жағдай ретінде қосыңыз.

### LG ThinQ қолданбасын орнату

**LG ThinQ** қолданбасын смартфонда Google Play Store немесе Apple App Store қызметінен іздеңіз. Қолданбаны жүктеу және орнату үшін нұсқауларды орындаңыз.

### Құрылғыны қашықтан пайдалану

#### Удаленный старт (Қашықтан іске қосу)

Жабдықты қашықтан басқару үшін смартфонды пайдаланыңыз. Цикл жұмысын да бақылауға болады, сол арқылы цикл аяқталуына дейін қанша уақыт қалғанын біле аласыз.

#### Осы функцияны пайдалану

- 1** Киімдерді барабанға салыңыз.
  - Егер қаласаңыз, ағартқышты немесе материал жұмсартқышты мөлшерлеу тартпасының сәйкес аймақтарына қосыңыз.
- 2** **Қуат** түймесін басыңыз.
- 3** Қашықтан басқару функциясын қосу үшін **Удаленный старт (Қашықтан іске қосу)** түймесін 3 секунд басып тұрыңыз.
- 4** Смартфоныңыздағы **LG ThinQ** қолданбасынан циклді іске қосыңыз.

**ЕСКЕРТПЕ**

- Осы функция қосылғаннан кейін, циклді смартфондағы **LG ThinQ** қолданбасынан ғана бастай аласыз. Цикл іске қосылмаса, ол қолданбамен қашықтан өшірілгенше немесе осы функция өшірілгенше құрылғы циклдің іске қосылуын күтеді.
- Егер есік ашылса, циклді қашықтан бастай алмайсыз.

**Осы функцияны қолмен өшіру**

Бұл функция іске қосылғанда, **Удаленный старт (Қашықтан іске қосу)** түймесін 3 секунд басып тұрыңыз.

**Сымсыз LAN модулінің техникалық сипаттамалары**

| Моделі              | LCW-004                    |
|---------------------|----------------------------|
| Жиілік ауқымы       | 2412 - 2472 МГц            |
| Шығыс қуаты (Макс.) | IEEE 802.11b : 17,82 дБмВт |
|                     | IEEE 802.11g : 17,72 дБмВт |
|                     | IEEE 802.11n : 16,61 дБмВт |

Сымсыз функцияның БЖ нұсқасы: V 1.0

**Бастапқы коды ашық бағдарламалық жасақтама туралы ескертуі ақпарат**



Осы өнімдегі GPL, LGPL, MPL және басқа да бастапқы коды ашық лицензиялардағы бастапқы кодты алу үшін <http://opensource.lge.com> веб-сайтына өтіңіз.

Бастапқы кодқа қоса, барлық қажетті лицензиялардың шарттарын, кепілдік міндеттерінен бас тарту құжаттарын және авторлық құқық туралы мәліметтерін алуға болады.

LG Electronics компаниясы сізге CD-ROM дискісінде ашық бастапқы коды ақылы түрде

береді. Қызмет ақысына [opensource@lge.com](mailto:opensource@lge.com) мекенжайына электрондық хатпен сұрау жіберілгеннен кейін мұндай үлестіруді орындау құны (мысалы, тасығыш, жеткізу және өңдеу құны) жатады. Бұл ұсыныс осы өнімді соңғы рет жібергеннен кейін үш жыл ішінде жарамды болады. Ұсыныс осы ақпаратты алған әр тұлға үшін жарамды болып келеді.

**Smart Diagnosis**

Бұл мүмкіндік тек  немесе  логотипі бар үлгілерде қолжетімді.

Бұл мүмкіндікті құрылғыдағы мәселелерді диагностикалау және шешуде көмектесуі үшін пайдаланыңыз.

**ЕСКЕРТПЕ**

- LGE салақтығына жатпайтын себептер үшін қызмет келесідей сыртқы факторларға (бірақ олармен шектелмейді) байланысты жұмыс істемеуі мүмкін: Wi-Fi қолжетімсіздігі, Wi-Fi желісінен ажыратылу, жергілікті қолданбалар дүкенінің саясаты немесе қолданбаның қолжетімсіздігі.
- Бұл мүмкіндік алдын ала ескертусіз өзгертілуі мүмкін және қайда орналасқаныңызға байланысты басқа түрде болуы мүмкін.

**LG ThinQ қолданбасын мәселелерді диагностикалау үшін пайдалану**

Wi-Fi жабдықталған құрылғыңызда мәселе орын алса, ол **LG ThinQ** қолданбасын пайдаланып ақаулықтарды жою туралы деректерді смартфонға тасымалдай алады.

- **LG ThinQ** қолданбасын іске қосып, мәзірде **Smart Diagnosis** мүмкіндігін таңдаңыз. **LG ThinQ** қолданбасында қамтамасыз етілетін нұсқауларды орындаңыз.



## 36 СМАРТ ФУНКЦИЯЛАРЫ

### Мәселелерді диагностикалау үшін естілетін диагностикалауды пайдалану

Дыбыстық диагностикалау әдісін пайдалану үшін төмендегі нұсқауларды орындаңыз.

- **LG ThinQ** қолданбасын іске қосып, мәзірде **Smart Diagnosis** мүмкіндігін таңдаңыз. **LG ThinQ** қолданбасында қамтамасыз етілетін естілетін диагностика үшін нұсқауларды орындаңыз.

- 1 Құрылғыны іске қосу үшін **Қуат** түймесін басыңыз.
  - Қандай да бір басқа түймелерді баспаңыз.

- 2 Смартфонның микрофонын  немесе  логотипіне жақын қойыңыз.

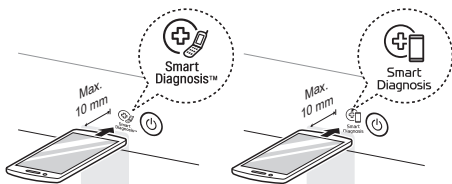

- 3 Смартфонның микрофонын логотипке деректердің тасымалдануы аяқталғанда ұстап тұрып, **Температура (Темп.)** түймесін 3 немесе одан көп секунд басып тұрыңыз.
  - Деректердің тасымалдануы аяқталмайынша смартфонды ұстап тұрыңыз. Деректерді тасымалдауға арналған қалған уақыт көрсетіледі.

- 4 Деректерді тасымалдау аяқталғаннан кейін диагноз қолданбада көрсетіледі.

#### ЕСКЕРТПЕ

- Ең жақсы нәтижеге қол жеткізу үшін дыбыстарды жіберу кезінде смартфонды жылжытпаңыз.

## Техникалық қызмет көрсету

### ⚠ АБАЙЛАҢЫЗ

- Электр ток соғу қаупін болдырмау мақсатында, тазалау алдында құрылғыны ажыратыңыз. Бұл ескертуді орындамау нәтижесінде елеулі жарақаттану, өрт шығу, электр ток соғуы немесе өлім орын алуы мүмкін.
- Улы химикаттарды, абразивті тазалау құралдарын немесе ерітінділерді құрылғыны тазалау үшін мүлде пайдаланбаңыз. Олар сыртқы жабынды зақымдауы мүмкін.

ҚАЗАҚША

### Әр жуудан кейін тазалау

#### Не жуу керек

Цикл аяқтағаннан кейін дереу кір жуу машинасынан бұйымдарды әрқашан алып тастаңыз. Кір жуу машинасында ылғал киімдерді қалдыру киімдерді бырыстыруы, түстері бір-біріне өтуі және жаман иіс шығаруы мүмкін.

- Жуу циклі аяқталғаннан кейін ылғалды кетіру үшін есігін және есік тығыздағыштарын сүртіңіз.
- Барабанды кептіру үшін есікті сәл ашық қалдырыңыз.
- Ылғалды кетіру үшін құрылғыны құрғақ шүберекпен сүртіңіз.

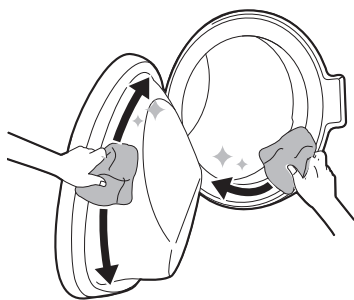

### ⚠ АБАЙЛАҢЫЗ

- Егер балалар бақылауда болса, құрылғының ішкі жағын кептіру үшін ескіті ашық күйде қалдырыңыз.

### Сыртын тазалау

Құрылғыға дұрыс күтім жасау қызмет көрсету мерзімін арттырады.

#### Сырты

- Төгілген сұйықтықты дереу сүртіңіз.
- Ылғал матамен сүртіңіз, сонан соң корпусстың түйіскен жерлеріндегі немесе саңылаулардағы ылғалды кетіру үшін құрғақ матамен сүртіңіз.
- Бетті немесе дисплейді үшкір заттармен баспаңыз.

#### Есік

- Іші мен сыртын ылғал шүберекпен жуып, жұмсақ шүберекпен кептіріңіз.

### ⚠ АБАЙЛАҢЫЗ

- Қандай да бір панельдерді бөлмеңіз немесе құрылғыны бөлшектемеңіз. Құрылғыны басқару мақсатында басқару панеліне ешқандай үшкір заттарды қолданбаңыз.

## 38 Техникалық қызмет көрсету

### Құрылғыны жүйелі түрде тазалау және төтенше жағдай кезінде суды шығару

#### Очистка барабана? Барабанды тазалау?

Бұл — жібіту, жуу, шаю және айналдыру арқылы құрылғының ішін тазалауға көмектесетін арнайы функция.

Бұл функцияны жуғыш құралдың және жұмсартқыштың жиналуын азайту үшін және басқа қалдықтарды кетіру үшін **айына бір рет** (немесе қажет болғанда жиірек) іске қосыңыз.

- Егер құрылғының ішінде жағымсыз иіс немесе зең болса, осы функцияны 3 апта ішінде тұрақты сұратылған аралықтарға қосымша **аптасына бір рет** іске қосыңыз.

#### ЕСКЕРТПЕ

- Есіл хабары осы функцияны пайдалану бойынша ұсыныстар туралы ескерту үшін көрсетіледі.

- 1 Құрылғыдан барлық киімдерді немесе бұйымдарды алып тастап, есікті жабыңыз.
- 2 Мөлшерлеуіш тартпасын ашып, негізгі жуу бөліміне қақтың пайда болуына қарсы ұнтақ қосыңыз.
  - Таблеткаларды ұнтаққа балама ретінде барабанға тікелей орналастыруға болады.
- 3 Мөлшерлеуіш тартпасын ақырын жабыңыз.
- 4 Қуатты қосып, содан кейін **Очистка барабана (Барабанды тазалау)** опциясын таңдаңыз.
- 5 Бастау үшін **Бастау/Кідірту** түймесін басыңыз.

- 6 Құрылғының ішкі бөлігін толығымен кептіру үшін есікті ашық қалдырыңыз.
  - Егер құрылғының ішкі бөлігі толығымен кептірілмеген болса, ол жағымсыз иіс немесе зең тудыруы мүмкін.

#### ⚠ АБАЙЛАҢЫЗ

- Егер балалар бақылауда болса, құрылғының ішкі жағын кептіру үшін есікті ашық күйде қалдырыңыз.

### Су қабылдау сүзгісін тазалау

Су қабылдау сүзгісі құралға жеткізілетін суда болуы мүмкін қақ немесе басқа шөгінділерді жинайды. Су өте кермек болса немесе қақ қалдықтары болса, қабылдау сүзгісін алты айда бір рет немесе одан да жиі тазалап тұрыңыз.

- Егер құрылғы ұзақ уақытқа (мысалы, демалыстар) қалдырып кететін болсаңыз, әсіресе жақын жерде еденнің ағызатын саңылауы (ор) болмаса, құрылғыға су беру қрандарын өшіріңіз.
- ІЕ ерітінді тартпасына су кірмеген жағдайда, Қате туралы хабарлама панельде көрсетіледі.

- 1 Қуатты және су кранын өшіріңіз, содан кейін су қабылдау шлангісін босатыңыз.

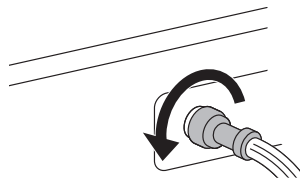

- 2 Шағын тегіс тістеуіштер арқылы су қабылдау сүзгісін алып тастаңыз, содан кейін орташа

қылды тіс щеткасының көмегімен сүзгіні тазалаңыз.

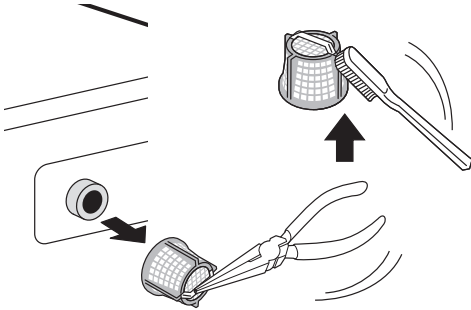

## Су ағызу сорғысының сүзгісін тазалау және төтенше жағдай кезінде суды шығару

Су ағызу сүзгісі киімдерде кездейсоқ қалып кеткен жіптер мен кішкентай заттарды жинайды. Құрылғының біркелкі жұмыс істеуі үшін сүзгінің таза екендігін алты ай сайын тексеріп отырыңыз.

Су ағызу сорғысының сүзгісін тазаламас бұрын, судың салқындауына мүмкіндік беріңіз. Төтенше жағдайда есікті ашыңыз немесе суды төгіңіз.

- 1 Жабдықты электр жүйесінен ажыратыңыз.
- 2 Қақпақты ашып, ағызу түтігін тартыңыз.

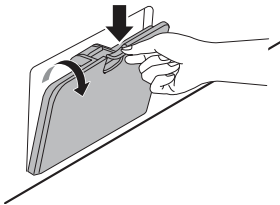

- 3 Алдымен ағызу түтігінен ағызу тығынын алып 1, содан кейін суды ағызыңыз. Содан кейін қалған суды ағызу үшін сорғының В сүзгісін баяу бұраңыз 2, содан кейін

сүзгіден кез келген қоқыстарды немесе заттарды жоюды жалғастырыңыз.

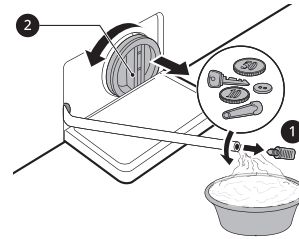

- 4 Ағызу сорғысының сүзгісін тазартқаннан кейін оны мұқият салыңыз және айқас бұрандалар мен ағып кетуді болдырмау үшін ағызу қақпағын сағат тілінің бағытымен бұраңыз. Тығынды ағызу түтігіне қайта салыңыз және тұтқаны ұстағышқа салыңыз.

- 5 Қақпақты жабыңыз.

## ⚠ ЕСКЕРТУ

- Ағызу кезінде мұқият болыңыз, себебі су ыстық болуы мүмкін.
- Кір жуу құралының және басқа қалдықтарды алып тастау үшін Барабан тазалау бағдарламасын айына бір рет (немесе қажет болса, жиірек) жүргізіңіз.

## Мөлшерлеуіш тартпасын тазалау

Кір жуу құралы мен мата жұмсартқышы диспенсер тартпасына жиналып қалуы мүмкін. Сұйық жуғыш құралдар диспенсер тартпасының түбіне тұнып қалып, толық шықпауы мүмкін. Тартпаны және төлкелерді алып тастап, тазалау құралдарының жиналған қалдықтарын **айына бір не екі рет** тексеріңіз.

- 1 Тартпа тоқтағанша тікелей тура тарту арқылы жуғыш құралды мөлшерлеуіш тартпасын шығарыңыз.

## 40 Техникалық қызмет көрсету

- Содан кейін ажырату түймесін қатты басып, тартпаны сыртқа қарай шығарыңыз.

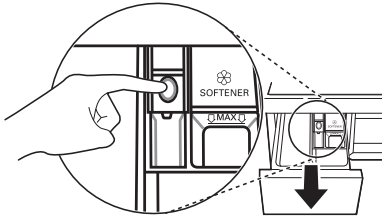

### 2 Жуғыш құрал мен жұмсартқыштың түзілуін кетіріңіз.

- Тартпаны және тартпа компоненттерін жуғыш құрал мен жұмсартқыштың түзілуін кетіру үшін жылы сумен шайыңыз. Мөлшерлеуіш тартпаны тазалау үшін тек суды пайдаланыңыз. Тартпаны және тартпа компоненттерін жұмсақ матамен немесе сүлгімен құрғатыңыз.

### 3 Тартпа саңылауын тазалау үшін шүберекті немесе кішкентай, металдан жасалмаған қылшақты пайдаланыңыз.

- Ойықтың жоғарғы және төменгі бөліктерінен қалдықтарды алып тастаңыз.

### 4 Ойықтағы ылғалды жұмсақ шүберек не сүлгімен сүртіңіз.

### 5 Тартпа компоненттерін сәйкес бөлімдеріне қайта орнатып, тартпаны салыңыз.

## АҚАУЛАРДЫ ІЗДЕУ ЖӘНЕ ЖОЮ

Құрылғыңызды қолдану барысында қателер мен істен шығу жәйттарына әкеледі. Келесі кестелерде қате немесе істен шығу туралы хабардың шешімін табу үшін ықтимал себептер және ескертпелер қамтылған. LG Electronics қызмет көрсету орталығына қоңырау шалуға жұмсайтын уақытыңыз бен ақшаңызды үнемдеу үшін, төменде берілген кестелерді мұқият оқып шыққаныңыз дұрыс болады.

ҚАЗАҚША

### Сервис Орталығына Жүгінер алдында

Құрылғыңыз мәселелерді алғашқы кезеңінде анықтау және диагностикалау үшін автоматтандырылған қатені бақылау жүйесімен жабдықталған. Егер құрылғы дұрыс жұмыс істемесе немесе мүлде қызмет атқармаса, LG Electronics қызмет көрсету орталығына қоңырау шалу алдында келесі кестелерді тексеріңіз.

### Қате туралы хабарламалар

| Белгілер                             | Ықтимал себебі мен шешімі  |
|--------------------------------------|--|
| IE<br>СУ БЕРУДІҢ<br>АҚАУЛЫҒЫ         | <b>Су аталмыш жерде тиянақты түрде жеткізілмейді. Су құрылғыға ақпайды немесе баяу ағады.</b> <ul style="list-style-type: none"> <li>• Үйдегі басқа кранды пайдаланыңыз.</li> </ul>  |
|                                      | <b>Су жеткізу шүмегі толық ашылмаған. Су құрылғыға ақпайды немесе баяу ағады.</b> <ul style="list-style-type: none"> <li>• Кранды толық ашыңыз.</li> </ul>   |
|                                      | <b>Су беру шлангі(лері) бүгілген.</b> <ul style="list-style-type: none"> <li>• Шлангты түзетіңіз немесе су келтіру шлангісін қайта орнатыңыз</li> </ul>  |
|                                      | <b>Беру шлангісінің(лерінің) сүзгісі бітелген.</b> <ul style="list-style-type: none"> <li>• Крандарды ажыратқаннан және кір жуғыш машинамен шлангі қосындыларын жойғаннан кейін қабылдау клапанының сүзгісін тексеріңіз және тазалаңыз.</li> </ul>   |
| IE<br>ТЕПЕ-ТЕҢДІК БҰЗЫЛУ<br>ҚАТЕЛІГІ | <b>Құрылғыда құрылғының тепе-теңсіздігін анықтайтын және түзететін жүйе бар.</b> <ul style="list-style-type: none"> <li>• Цикл аяқталғанда киімдер шылқып су болып тұруы мүмкін. Олардың дұрыс айналуы үшін киімдерді шығарып, аздан салыңыз. Есікті жабыңыз және <b>Бастау/Кідірту</b> түймесін басыңыз. Құрылғы бірнеше минуттан кейін айнала бастайды. Айналғанға дейін, есік құлыптаулы тұруы керек.</li> </ul>  |
|                                      | <b>Жүк тым аз. Егер бір ауыр бұйым (мысалы, ванна кілемшесі, ванна халаты т.б.) салынса, жүйе айналдыруды немесе айналдыру циклін тоқтатуы мүмкін.</b> <ul style="list-style-type: none"> <li>• Жүктің тепе-теңдігін сақтау үшін 1 немесе 2 ұқсас бұйымды немесе кішірек киімдер қосыңыз. Есікті жабыңыз және <b>Бастау/Кідірту</b> түймесін басыңыз. Құрылғы айналуы бастағанша, бірнеше минут өтуі мүмкін. Барабан айналуы бастау үшін есік құлыпталған болу қажет.</li> </ul> |

## 42 АҚАУЛАРДЫ ІЗДЕУ ЖӘНЕ ЖОЮ

| Белгілер                            | Ықтимал себебі мен шешімі   |
|-------------------------------------|---|
| DE<br>СУ ШЫҒЫСЫНЫҢ<br>ҚАТЕЛІГІ      | <b>Ағызу шлангісі бүгілген немесе бітелген. Құрылғыдағы су ақпайды немесе баяу ағады.</b> <ul style="list-style-type: none"> <li>Ағызу шлангісін тазалап, туралаңыз.</li> </ul>   |
|                                     | <b>Ағызу сүзгісі бітелген.</b> <ul style="list-style-type: none"> <li>Су ағызу сүзгісін тексеріңіз және тазалаңыз.</li> </ul>   |
| dE dE l dE2 dE4<br>ЕСІК ҚАТЕЛІКТЕРІ | <b>Есік датчигінің істен шығуы.</b> <ul style="list-style-type: none"> <li>LG қызмет көрсету орталығына хабарласыңыз. Жергілікті LG Қызмет көрсету орталығының телефон нөмірін Кепілдік түбіртегінен таба аласыз.</li> </ul>                                      |
| EE<br>БАСҚАРУ ҚАТЕСІ                | <b>Басқару жүйесінің қателігі.</b> <ul style="list-style-type: none"> <li>Ашаны ажыратып, қызмет көрсету орталығына қоңырау шалыңыз.</li> </ul>   |
| LE<br>МОТОРДЫ ҚҰЛЫПТАУ<br>ҚАТЕЛІГІ  | <b>Мотор артық жүктелген.</b> <ul style="list-style-type: none"> <li>Мотор суығанша 30 минут кідірітіп, содан кейін циклді қайта бастаңыз.</li> </ul>   |
| FE<br>ШАМАДАН ТЫС СУ<br>ҚҰЮ ҚАТЕСІ  | <b>Су клапанының ықтимал ақаулығы себебінен су толып кетеді.</b> <ul style="list-style-type: none"> <li>Су кранын жабыңыз. Қуат ашасын ажыратыңыз. Сервистік орталыққа хабарласыңыз.</li> </ul>   |
| PE<br>ҚЫСЫМ ДАТЧИГІНІҢ<br>ҚАТЕЛІГІ  | <b>Су деңгейі датчигінің істен шығуы.</b> <ul style="list-style-type: none"> <li>Су кранын жабыңыз. Қуат ашасын ажыратыңыз. Сервистік орталыққа хабарласыңыз.</li> </ul>  |
| LB<br>ШАМАДАН ТЫС СУ<br>ҚҰЮ ҚАТЕСІ  | <b>Тербелу датчигінің істен шығуы.</b> <ul style="list-style-type: none"> <li>Қызмет көрсету орталығына қоңырау шалыңыз.</li> </ul>   |
| FF<br>МҰЗДАТЫЛУ ҚАТЕЛІГІ            | <b>Су беру шлангісі/ағызу шлангісі немесе ағызу сорғысы қатып қалған.</b> <ul style="list-style-type: none"> <li>Ағызу шлангісі мен ағызу сорғысын жылыту мақсатында, барабанға жылы су жіберіңіз. Су беру шлангісін ылғал және жылы сұлгімен жабыңыз.</li> </ul> |
| FE<br>СУДЫҢ АҒУЫ                    | <b>Су ағуы.</b> <ul style="list-style-type: none"> <li>Қызмет көрсету орталығына қоңырау шалыңыз.</li> </ul>  |
| PF<br>ҚУАТ ҚАТЕЛІГІ                 | <b>Жұмыс барысында қуат қателігі немесе электр қызметіндегі іркіліс орын алған болуы мүмкін.</b> <ul style="list-style-type: none"> <li>Циклді қайта бастау үшін <b>Бастау/Кідірту</b> түймесін басыңыз.</li> </ul>   |

## Пайдалану кезінде туындайтын дыбыстар

| Белгілер                       | Ықтимал себебі мен шешімі   |
|--------------------------------|---|
| Даңғырлаған және дүрілдеген шу | <p><b>Кілттер, тиындар немесе түймелер сияқты бөгде нысандар барабанда болуы мүмкін.</b></p> <ul style="list-style-type: none"> <li>Құрылғыны тоқтатып, барабандағы бөгде заттарды тексеріңіз. Құрылғы қайтадан қосылған соң шу жалғасатын болса, қызмет көрсету орталығына хабарласыңыз.</li> </ul>    |
| Тарс-тұрс дыбысы               | <p><b>Көп мөлшерде кір жуу кезінде тарс-тұрс дыбыстары пайда болуы мүмкін. Бұл әдетте қалыпты жағдай болып табылады.</b></p> <ul style="list-style-type: none"> <li>Егер дыбыстар жалғасса, құрылғы тепе-теңдігі дұрыс болмауы мүмкін. Тоқтатыңыз және жуылатын киімдерді қайта үлестіріңіз.</li> </ul> |
|                                | <p><b>Жуылатын киімнің тепе-теңдігі дұрыс болмауы мүмкін.</b></p> <ul style="list-style-type: none"> <li>Бағдарламаны уақытша тоқтата тұрып, есік құлпы ашылған соң киімді қайта үлестіріңіз.</li> </ul>  |
| Дірілдеу шуы                   | <p><b>Қаптама материалдар алынбаған.</b></p> <ul style="list-style-type: none"> <li>Қаптама материалдарын алып тастаңыз.</li> </ul>   |
|                                | <p><b>Жуылатын киім барабанда тегіс үлестірілмеген болуы мүмкін.</b></p> <ul style="list-style-type: none"> <li>Бағдарламаны уақытша тоқтата тұрып, есік құлпы ашылған соң киімді қайта үлестіріңіз.</li> </ul>   |
|                                | <p><b>Барлық туралау аяқтары берік орнатылмаған және еденде тегіс емес.</b></p> <ul style="list-style-type: none"> <li>Құрылғыны тегіс орнату үшін <b>Құрылғының деңгейін туралау</b> нұсқауларын қараңыз.</li> </ul>   |
|                                | <p><b>Еден жеткілікті берік емес.</b></p> <ul style="list-style-type: none"> <li>Еденнің бүтіндігін және қаттылығын тексеріңіз. Дұрыс орынды таңдау үшін <b>Орнату орнына қойылатын талаптар</b> бөлімін қараңыз.</li> </ul>  |

ҚАЗАҚША

## Пайдалану

| Белгілер    | Ықтимал себебі мен шешімі  |
|-------------|--|
| Судың ағуы. | <p><b>Ағызу түтіктері бітелген болуы мүмкін.</b></p> <ul style="list-style-type: none"> <li>Қалдық шығатын түтіктерді босатыңыз. Қажет болса, су құбыршысына хабарласыңыз.</li> </ul>  |
|             | <p><b>Ағып кету құю шлангының дұрыс орнатылмауы немесе бітелуі салдарынан туындады.</b></p> <ul style="list-style-type: none"> <li>Су ағызу шлангін тазалаңыз және түзетіңіз. Су ағызу сүзгісін жүйелі түрде тексеріңіз және тазалаңыз.</li> </ul> |
|             | <p><b>Су төгуге арналған сорғы сүзгісінің қақпағы дұрыс орнатылмаған.</b></p> <ul style="list-style-type: none"> <li>Су төгуге арналған сорғы сүзгісін қайта орнатыңыз.</li> </ul>   |

## 44 АҚАУЛАРДЫ ІЗДЕУ ЖӘНЕ ЖОЮ

| Белгілер  | Ықтимал себебі мен шешімі  |
|---|--|
| <b>Құрылғы іске қосылмайды.</b>   | <b>Басқару панелі әрекетсіздікке байланысты өшірілген.</b> <ul style="list-style-type: none"> <li>Бұл қалыпты жағдай. Құрылғыны іске қосу үшін <b>Қуат</b> түймесін басыңыз.</li> </ul>  |
|   | <b>Құрылғы розеткадан ажыратылған.</b> <ul style="list-style-type: none"> <li>Қуат сымы жұмыс істейтін розеткаға мықтап тығылғанын тексеріңіз.</li> </ul>  |
|   | <b>Су беру көзі өшірілген.</b> <ul style="list-style-type: none"> <li>Су жеткізу шүмегін толық қосыңыз.</li> </ul>   |
|   | <b>Басқару құралдары дұрыс орнатылмаған.</b> <ul style="list-style-type: none"> <li>Бағдарламаның дұрыс орнатылғанын тексеріңіз. Есікті жабыңыз және <b>Бастау/Кідірту</b> түймесін басыңыз.</li> </ul>  |
|   | <b>Есік ашық.</b> <ul style="list-style-type: none"> <li>Есікті жауып, есіктің астында оның толық жабылуына кедергі болатын заттардың жоқ екенін тексеріңіз.</li> </ul>  |
|   | <b>Автоматты тоқтатқыш өшірілген/сақтандырғыш күйіп кеткен.</b> <ul style="list-style-type: none"> <li>Үйдегі автоматты ажыратқышты/сақтандырғышты тексеріңіз. Сақтандырғыштарды ауыстырыңыз немесе ажыратқышты қайта орнатыңыз. Құрылғы қуат қалпына келтірілгеннен кейін тоқтаған циклды жалғастырады.</li> </ul>                      |
|   | <b>Басқару құралын қайта орнату қажет.</b> <ul style="list-style-type: none"> <li><b>Қуат</b> түймесін басыңыз, сонан соң қажетті бағдарламаны қайта таңдаңыз және <b>Бастау/Кідірту</b> түймесін басыңыз.</li> </ul>  |
|   | <b>Бағдарлама орнатылған соң, Бастау/Кідірту түймесі басылған жоқ.</b> <ul style="list-style-type: none"> <li><b>Қуат</b> түймесін басыңыз, содан соң қажетті бағдарламаны қайта таңдаңыз және <b>Бастау/Кідірту</b> түймесін басыңыз. <b>Бастау/Кідірту</b> түймесі белгілі бір уақыт ішінде басылмаса, құрылғы өшіп қалады.</li> </ul> |
|   | <b>Өте төмен су қысымы.</b> <ul style="list-style-type: none"> <li>Тұрмыстық су қысымы дұрыс екеніне көз жеткізу үшін үйдегі басқа кранды тексеріңіз.</li> </ul>   |
| <b>Құрылғы суды қыздырады немесе буландырады.</b> <ul style="list-style-type: none"> <li>Температураны орнату үшін су қауіпсіз қызғанша, барабан арнайы циклдар барысында жұмыс істеуін уақтыша тоқтатуы мүмкін.</li> </ul> |  |
| <b>Түймелер дұрыс жұмыс істемеуі мүмкін.</b>  | <b>Блокировка от детей (Бала құлпы) опциясы іске қосылды.</b> <ul style="list-style-type: none"> <li>Қажет болса, <b>Блокировка от детей (Бала құлпы)</b> опциясын өшіріңіз.</li> </ul>  |
| <b>Есік ашылмайды.</b>  | <b>Құрылғы іске қосылған соң есік қауіпсіздік себептеріне байланысты ашылмайды.</b> <ul style="list-style-type: none"> <li>Бұл – қалыпты жағдай.  өшкен соң, есікті аша беруіңізге болады.</li> </ul>   |

| Белгілер   | Ықтимал себебі мен шешімі   |
|--|---|
| <b>Құрылғы сумен дұрыс толтырылмайды.</b>                          | <b>Кіріс сүзгі бітіп қалған.</b> <ul style="list-style-type: none"> <li>Толтыру клапандарында су келтіру сүзгілері бітелмегенін тексеріңіз.</li> </ul>  |
|  | <b>Су келтіру шлангілері бүгілген.</b> <ul style="list-style-type: none"> <li>Су келтіру шлангілері бүгілмегенін немесе бітелмегенін тексеріңіз.</li> </ul>   |
|  | <b>Судың жеткілікті берілмеуі.</b> <ul style="list-style-type: none"> <li>Ыстық және суық су крандарын толық ашыңыз.</li> </ul>   |
|  | <b>Ыстық және суық су шлангілері теріс орнатылған.</b> <ul style="list-style-type: none"> <li>Су көзінің шлангілері қосылған жерлерді тексеріңіз.</li> </ul>  |
| <b>Құрылғыдан су ақпайды.</b>                                      | <b>Су ағызу шлангісі бүгілген.</b> <ul style="list-style-type: none"> <li>Су ағызу шлангісі бүгілмегенін тексеріңіз.</li> </ul>   |
|  | <b>Ағызатын саңылау еденнен 1,2 м биігірек орналастырылған.</b> <ul style="list-style-type: none"> <li>Ағызу шлангісі құрылғының төменгі жағынан 1,2 м биік тұрмауын қадағалаңыз.</li> </ul>  |
| <b>Жуғыш құрал толық қолданылмаған немесе мүлде қолданылмаған.</b> | <b>Жуғыш құрал мөлшерден артық пайдаланылған.</b> <ul style="list-style-type: none"> <li>Жуғыш құрылының өндірушісі ұсынған нұсқауларды орындаңыз.</li> </ul>   |
|  | <b>Су ағызу сорғысының сүзгісі бітеліп қалған болуы мүмкін.</b> <ul style="list-style-type: none"> <li>Ағызу сүзгісін тазалаңыз.</li> </ul>   |
| <b>Жуу циклі әдеттегі ұзағырақ созылады.</b>                       | <b>Жүк тым аз.</b> <ul style="list-style-type: none"> <li>Құрылғыға жүкті теңдестіруіне мүмкіндік беру үшін қосымша заттар қосыңыз.</li> </ul>  |
|  | <b>Ауыр заттар жеңіл заттармен араласады.</b> <ul style="list-style-type: none"> <li>Құрылғыға айналдыру үшін жүк салмағын тегіс үлестіруге мүмкіндік беру мақсатында, салмағы бірдей заттарды жууға тырысыңыз.</li> </ul>                |
|  | <b>Жүк тепе-тең үлестірілмеген.</b> <ul style="list-style-type: none"> <li>Егер заттар шатасып қалса жүкті қолмен қайта үлестіріңіз.</li> </ul>   |
| <b>Бағдарлама кеш аяқталады</b>                                    | <b>Теңсіздік анықталды немесе көбікті кетурі бағдарламасы қосулы.</b> <ul style="list-style-type: none"> <li>Бұл қалыпты жағдай. Дисплейде көрсетілген қалған уақыты тек есептелген ұзақтық. Нақты уақыты өзгеше болуы мүмкін.</li> </ul> |

## Кір жуу сапасы

| Белгілер                     | Ықтимал себебі мен шешімі  |
|------------------------------|--|
| <b>Дақтарды нашар кетіру</b> | <b>Бұрын пайда болған дақтар.</b> <ul style="list-style-type: none"> <li>Алдыңғы жуылған заттарда қалып қойған дақтары болуы мүмкін. Бұл дақтарды кетіру қиын және қолмен жууды қажет етуі немесе дақтарды кетіру үшін алдын ала күтім жасауды қажет етуі мүмкін.</li> </ul> |

## 46 АҚАУЛАРДЫ ІЗДЕУ ЖӘНЕ ЖОЮ

| Белгілер                 | Ықтимал себебі мен шешімі   |
|--------------------------|---|
| <p><b>Дақтар</b></p>     | <p><b>Ағартқыштың немесе жұмсартқыштың тым ерте салынуы.</b></p> <ul style="list-style-type: none"> <li>• Мөлшерлеуіш тартпа толып кеткен. Ол ағартқыштың немесе жұмсартқыштың тез қосылуына алып келеді. Толып кетуді болдырмау үшін ағартқышты немесе жұмсартқышты міндетті түрде өлшеңіз.</li> <li>• Жуғыш құралдың мөлшерлеуішін баяу жабыңыз.</li> </ul> |
|                          | <p><b>Ағартқыш немесе жұмсартқыш барабандағы жуылатын киімге тікелей салынған.</b></p> <ul style="list-style-type: none"> <li>• Бағдарламада ағартқыш немесе жұмсартқыш уақытылы беріліп тұруы үшін жуғыш құрал диспенсерін пайдаланыңыз.</li> </ul>  |
|                          | <p><b>Киімдер дұрыс сұрыпталмаған.</b></p> <ul style="list-style-type: none"> <li>• Түссізденуді болдырмау үшін міндетті түрде қара түсті киімдерді ақ пен ашық түсті киімдерден бөлек жуыңыз.</li> <li>• Қатты ластанған бұйымдарды жеңіл ластанған бұйымдармен жууға болмайды.</li> </ul>   |
| <p><b>Қыртыстану</b></p> | <p><b>Киімдер машинадан тиісті түрде шығарлмаған.</b></p> <ul style="list-style-type: none"> <li>• Бағдарлама аяқталған соң, заттарды құрылғыдан міндетті түрде алып тастаңыз.</li> </ul>   |
|                          | <p><b>Құрылғы шамадан артық жүктелген.</b></p> <ul style="list-style-type: none"> <li>• Құрылғыны толық жүктеуге болады, бірақ барабан бұйымдармен қатты толтырылмауы керек. Құрылғы есігі оңай жабылуы керек.</li> </ul>   |
|                          | <p><b>Ыстық және суық су көзінің шлангілері теріс орнатылған.</b></p> <ul style="list-style-type: none"> <li>• Ыстық сумен шайсаңыз, киімдерге қыртыс түсуі мүмкін. Су көзі шлангілерінің қосылған жерлерін тексеріңіз.</li> </ul>  |
|                          | <p><b>Айналу жылдамдығы тым жоғары болуы мүмкін.</b></p> <ul style="list-style-type: none"> <li>• Киім түріне сәйкес айналу жылдамдығын орнатыңыз.</li> </ul>   |

## Иіс

| Белгілер                                      | Ықтимал себебі мен шешімі   |
|---|---|
| Құрылғыдан көгерген немесе шіріген иіс шығады | <b>Барабан іші дұрыс тазаланбаған.</b> <ul style="list-style-type: none"> <li>Очистка барабана (Барабанды тазалау) функциясын жүйелі түрде орындаңыз.</li> </ul>  |
|   | <b>Егер су ағызу шлангісі дұрыс орнатылмаса, су кері аққанда (судың құрылғы ішіне кері ағуы) иіс шығуы мүмкін.</b> <ul style="list-style-type: none"> <li>Су ағызу шлангісін орнату кезінде, оның бүктелмегенін немесе бітелмегенін тексеріңіз.</li> </ul>                    |
|   | <b>Жуғыш құрал мөлшерлеуіші үнемі тазаланып тұрмаса, иістер зеңнен немесе басқа заттардан шығуы мүмкін.</b> <ul style="list-style-type: none"> <li>Жуғыш құрал мөлшерлеуіш тартпасын, әсіресе ашылатын тартпаның жоғарғы және төменгі жағын алыңыз және тазалаңыз.</li> </ul> |

ҚАЗАҚША

## Wi-Fi

| Белгілер  | Ықтимал себебі мен шешімі  |
|---|--|
| Тұрмыстық жабдығыңыз бен смартфонның Wi-Fi желісіне қосылмаған. | <b>Wi-Fi желісіне қосылу үшін пайдаланып жатқан құпиясөзіңіз дұрыс емес.</b> <ul style="list-style-type: none"> <li>Смартфоныңызға қосылған Wi-Fi желісін тауып, жойыңыз да, құрылғыңызды LG ThinQ арқылы тіркеңіз.</li> </ul>   |
|   | <b>Смартфоныңыздың мобильді деректері қосулы.</b> <ul style="list-style-type: none"> <li>Смартфонның Мобильді деректер функциясын өшіріп, құрылғыны Wi-Fi желісі арқылы тіркеңіз.</li> </ul>   |
|   | <b>Сымсыз желі атауы (SSID) қате орнатылды.</b> <ul style="list-style-type: none"> <li>Сымсыз желінің атауы (SSID) ағылшын әріптері мен сандардан тұруы қажет. (Ерекше таңбаларды қолданбаңыз).</li> </ul>   |
|   | <b>Роутердің жиілігі 2,4 ГГц емес.</b> <ul style="list-style-type: none"> <li>Жиілігі 2,4 ГГц болатын роутерге ғана қолдау көрсетіледі. Сымсыз роутер жиілігін 2,4 ГГц мәніне орнатып, жабдықты сымсыз роутерге қосыңыз. Роутер жиілігін тексеру үшін, интернет қызметтік провайдеріне немесе роутер өндірушісіне хабарласыңыз.</li> </ul> |
|   | <b>Жабдық пен роутердің арасы тым алыс.</b> <ul style="list-style-type: none"> <li>Жабдық пен роутердің арасы тым алыс болса, сигнал әлсіз болып, байланыс дұрыс конфигурацияланбауы мүмкін. Роутерді жабдыққа жақын орнаттарыңыз.</li> </ul>  |

## 48 АҚАУЛАРДЫ ІЗДЕУ ЖӘНЕ ЖОЮ

---

### Қосымша ақпарат

#### Өндіру күні

Өндірілген күні құралдың жағында орналасқан жапсырмада көрсетіледі.

Күннің форматы: аа/жжжж.

#### Сертификаттау туралы ақпарат

Біздің құралдардың сапа куәлігі туралы, куәліктің нөмірі туралы және оның жарамдылық мерзімі туралы мағлұматты сіз LG-дың Тұтынушыға қызмет көрсету орталығынан тегін телефон бойынша біле аласыз.

# Еске салу

# Еске салу

# Еске салу

# Еске салу

# Еске салу



Дата изготовления указана на этикетке, расположенной на боковой части корпуса стиральной машины.  
Формат даты: мм/гггг  
Информацию по сертификации наших приборов, данные о номере сертификата и сроке его действия, вы можете получить в Службе поддержки клиентов LG по бесплатным телефонам.