

Инструкция по регистрации продукции Dyson в России

Для регистрации продукции Dyson используйте приложение My Dyson App. Продукты, произведённые после сентября 2022 года, регистрируются только через официальное приложение производителя, на сайте Dyson регистрация в текущий момент не предусмотрена.

М.ВИДЕО | ЭЛЬДОРАДО

Инструкция по регистрации продукции Dyson в России

Проверка серийного номера:

1. Найдите 13-значный серийный номер на шнуре товара и на упаковке. Номера должны совпадать.
2. В середине номера указан код страны, для которой произведён товар.

Примеры:

- CN — Китай
- XS — Гонконг/Сингапур
- IN — Индия
- UK — Великобритания
- EU — Европа
- XD — Таиланд
- SA — Саудовская Аравия
- KR — Республика Корея
- IL — Израиль
- US — США

Регистрация через приложение My Dyson App

Для Android:

1. Скачайте приложение My Dyson App из стороннего источника, так как оно недоступно в российском Google Play.
2. Установите приложение (APK-файл) на устройство.
3. Откройте приложение, введите серийный номер товара и следуйте инструкциям для регистрации.
4. Если возникают трудности с доступом, попробуйте подключиться к интернету через регион, соответствующий коду страны в серийном номере (например, UK для Великобритании).

Инструкция по регистрации продукции Dyson в России

Регистрация через приложение My Dyson App



Для iOS:

1. Откройте App Store и перейдите в раздел «Учётная запись» (иконка профиля).
2. Выберите «Страна/Регион» → «Изменить страну или регион».

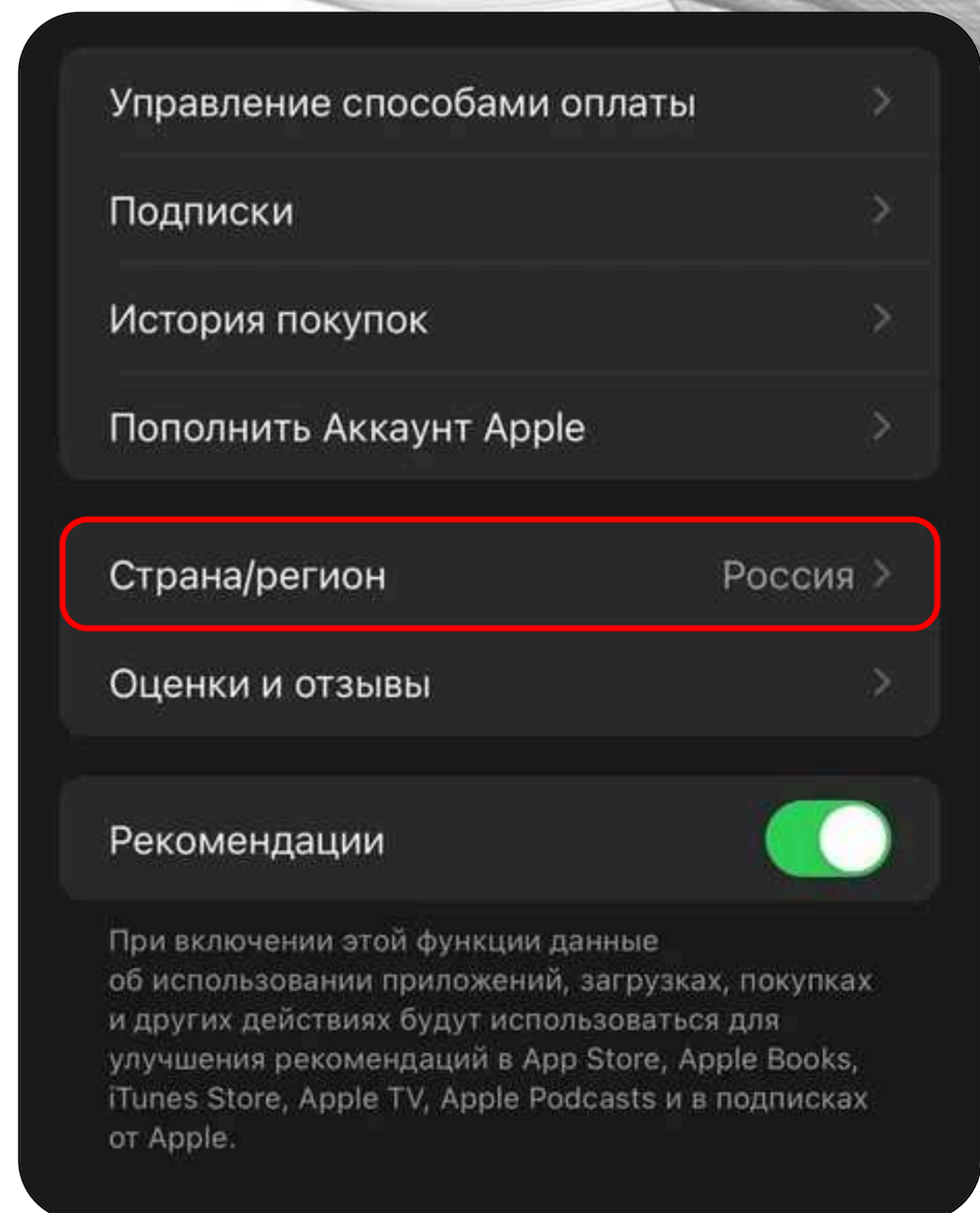
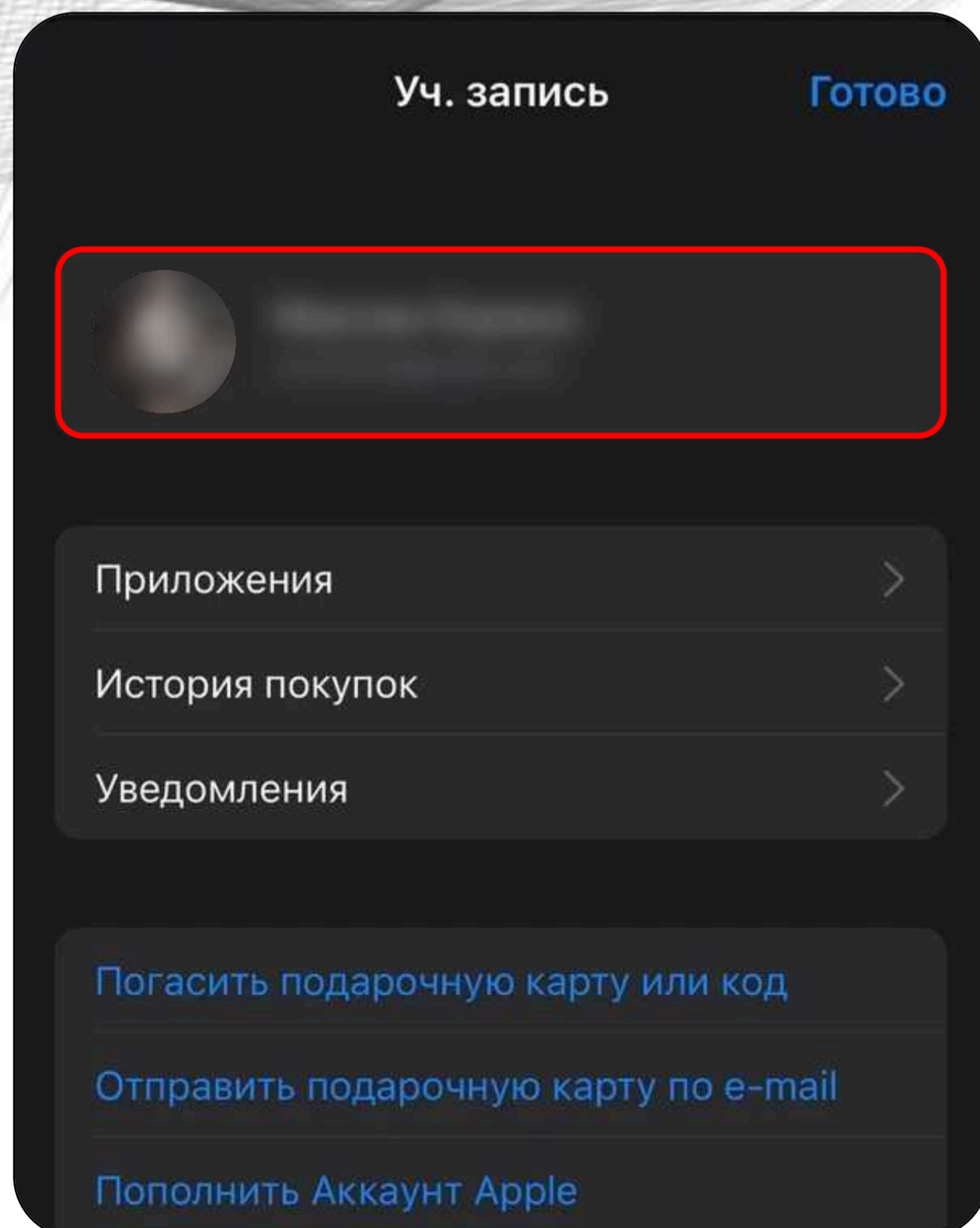

Инструкция по регистрации продукции Dyson в России

3. Укажите регион, соответствующий коду страны в серийном номере товара (например, UK для Великобритании).
4. Примите условия, заполните данные:
 - Укажите случайный адрес из интернета для выбранного региона.
 - В разделе «Платёжная информация» выберите «None». Нажмите «Далее».

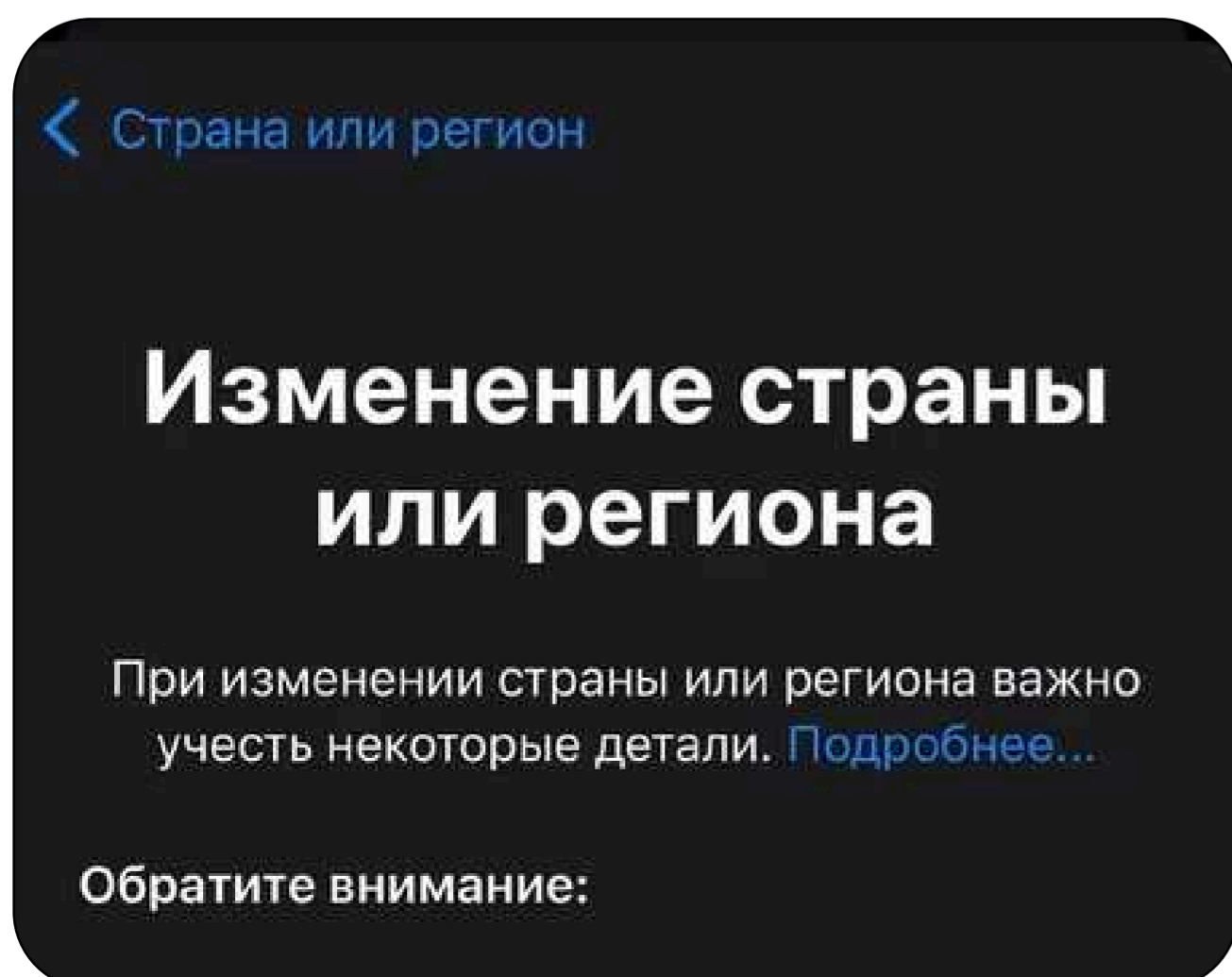
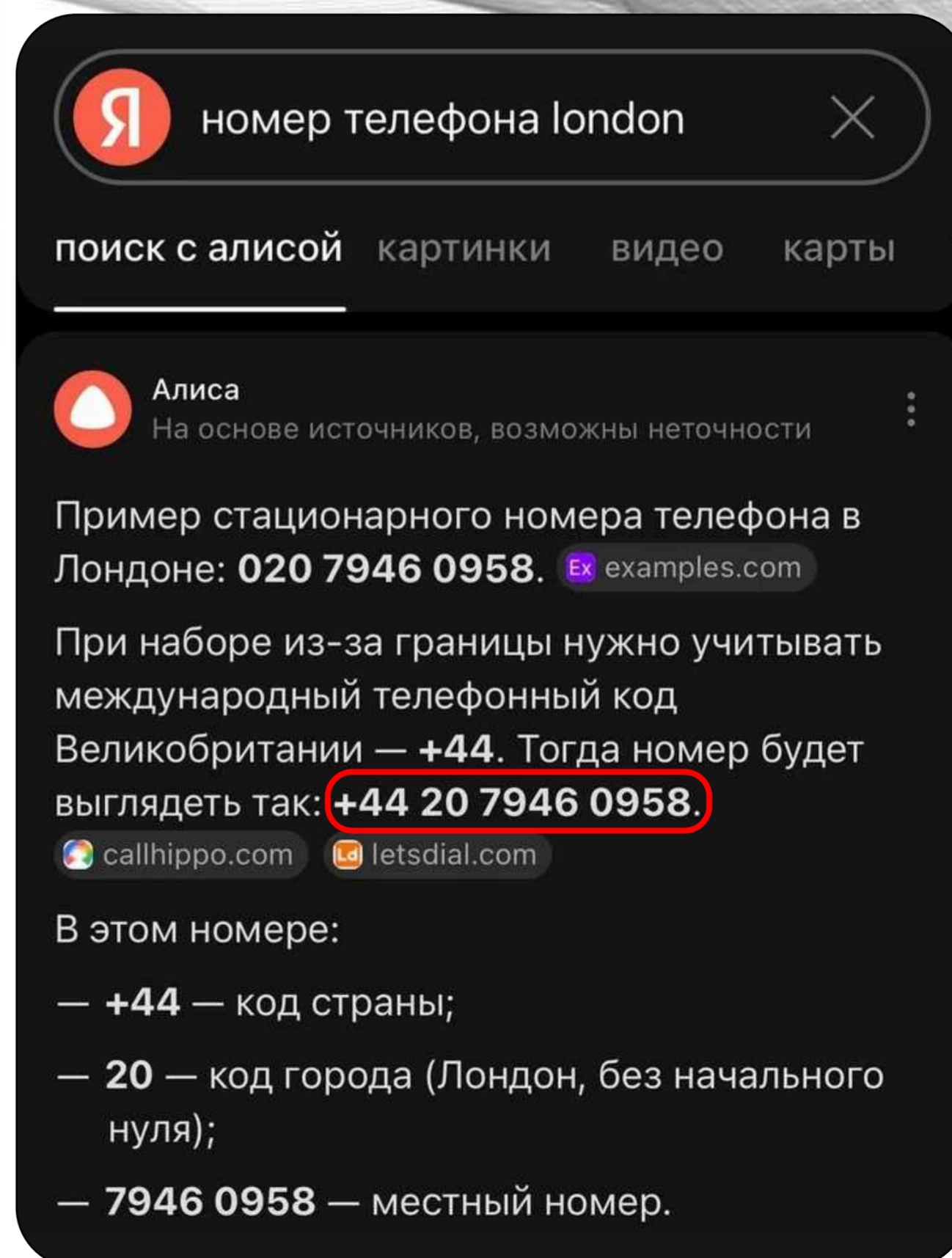
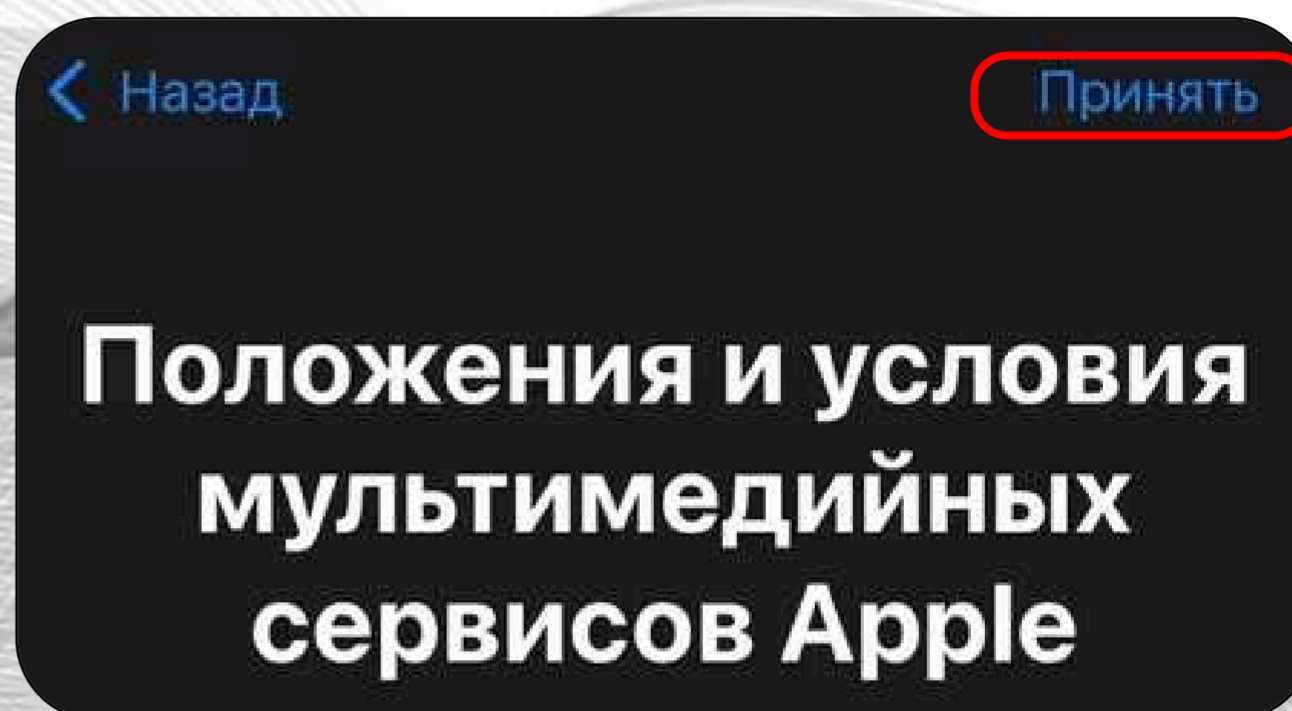

Инструкция по регистрации продукции Dyson в России

Добавление способа оплаты **Готово**

PayPal

Mobile Phone

None ✓

АДРЕС ВЫСТАВЛЕНИЯ СЧЕТА

Street **9505 Alexander Road**

Street **9505 Alexander Road**

Street Optional

Postcode NW83 2XW

Town London

County County

Country/Region United Kingdom

Phone **117 2345 678**

First Name

Last Name

Настройки учетной записи **Готово**

Аккаунт Apple @gmail.com >

Для изменения Аккаунта Apple и пароля вы будете перенаправлены на сайт account.apple.com.

Управление способами оплаты >

Подписки >

История покупок >

Пополнение счета учетной записи >

Страна/регион United Kingdom >

Оценки и отзывы >

Рекомендации

При включении этой функции данные об использовании приложений, загрузках, покупках и других действиях будут использоваться для улучшения рекомендаций в App Store, Apple Books, iTunes Store, Apple TV, Apple Podcasts и в подписках от Apple.

Скрытые покупки >

Отображаются ранее скрытые покупки.

Инструкция по регистрации продукции Dyson в России

Откроется AppStore необходимого региона:

5. Найдите и установите приложение My Dyson App.
6. Откройте приложение, введите серийный номер и завершите регистрацию.

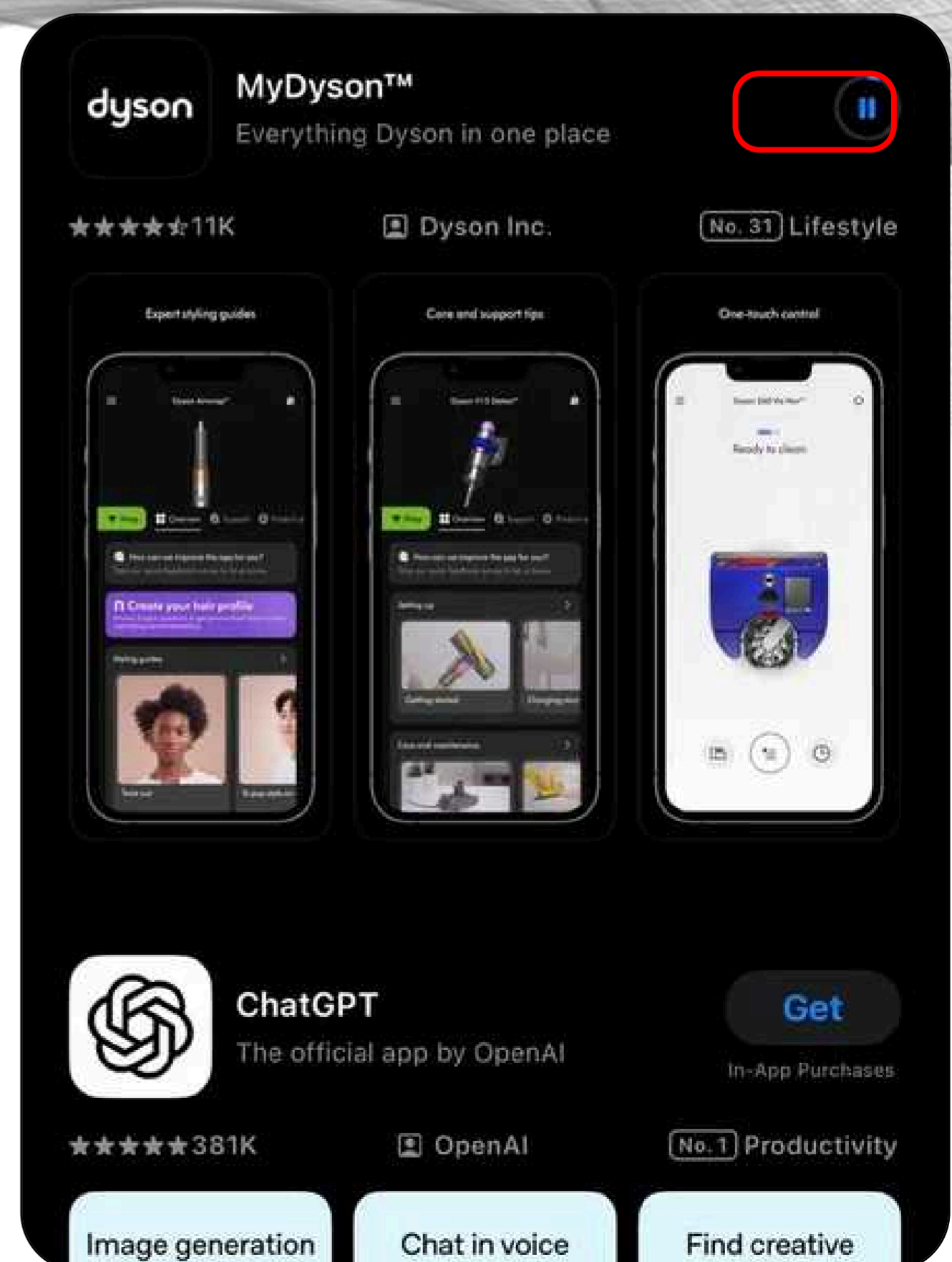
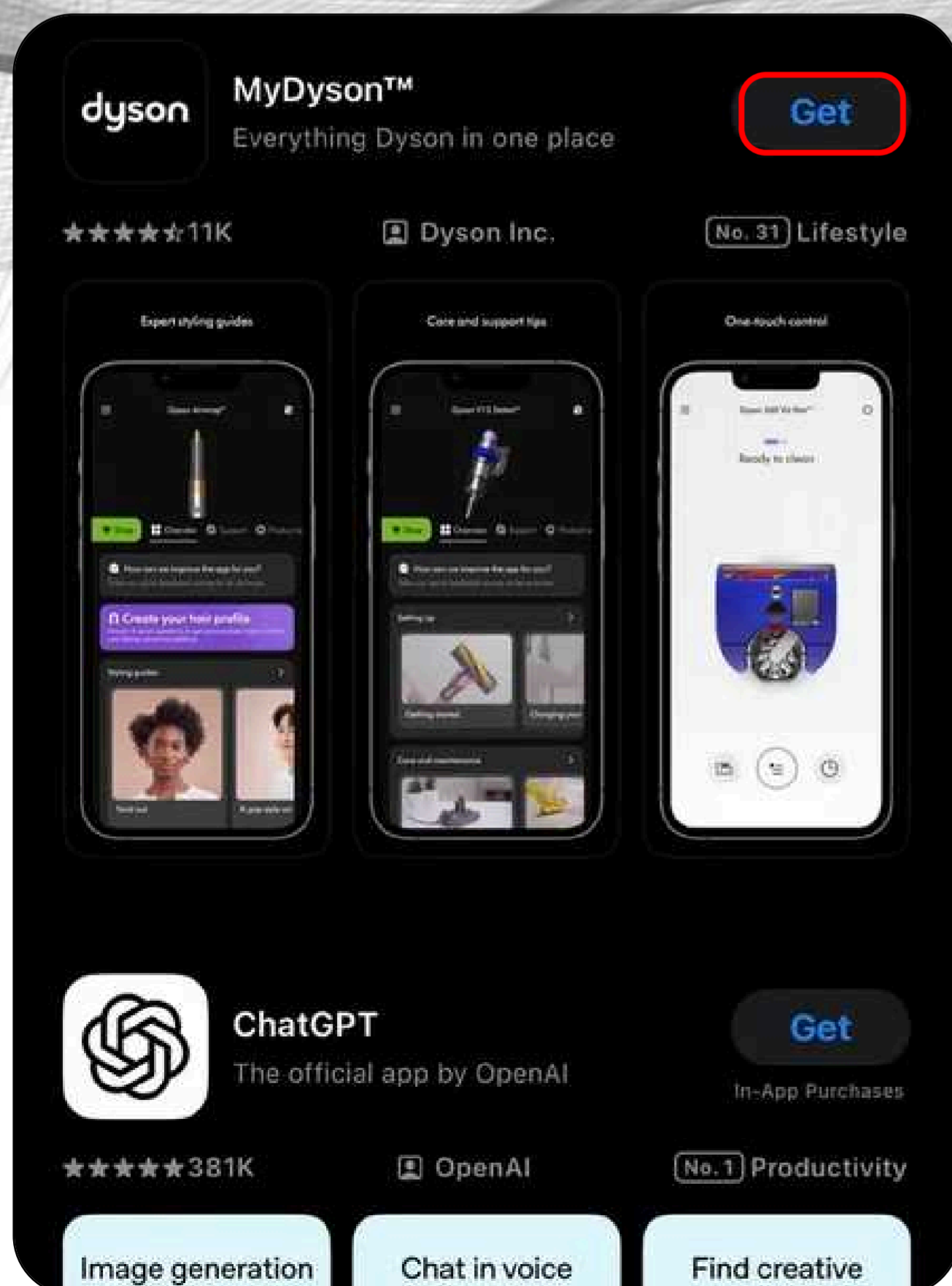

Инструкция по регистрации продукции Dyson в России

7. Если доступ ограничен, подключитесь к интернету через регион, соответствующий устройству.



Инструкция по регистрации продукции Dyson в России

Регистрация старых устройств (до сентября 2022 года)

1. Перейдите на сайт <https://www.dyson.com> через интернет-соединение, соответствующее региону устройства (например, UK для Великобритании).
2. Найдите раздел «Регистрация устройства» и введите серийный номер.
3. Следуйте инструкциям для завершения регистрации.

Важные замечания:

1. Подтверждение регистрации: после успешного добавления устройства в приложение My Dyson App регистрация и проверка подлинности считаются завершёнными.
2. Гарантия продавца 1 год: сохраните чек и упаковку с серийным номером для гарантийного обслуживания.
3. Проблемы с регистрацией: если устройство не регистрируется, обратитесь в поддержку ООО «МВМ»:
 - Телефон: 8-800-600-7775
 - Возврат: обмен исправных товаров категории фен/приборы для укладки – товары обмену/возврату **НЕ** подлежат.

dyson purifier cool

Руководство пользователя

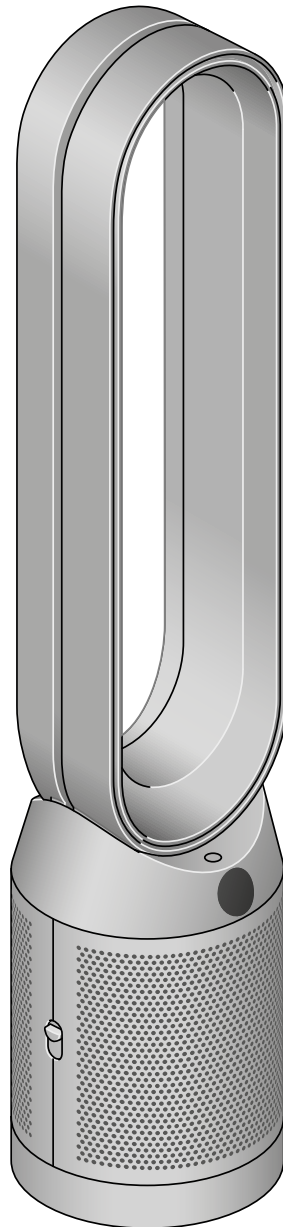

Содержание

Сборка прибора

Начало работы

Подключение к приложению Dyson Link
app

Подключение к умному дому

Электропитание и непрерывный
мониторинг

Информационное меню

Автоматический режим

Скорость и направление воздушного
потока

Вращение

Ночной режим и таймер автоматического
отключения

Замена фильтра HEPA+Carbon

Сброс срока службы фильтра HEPA+Carbon

Замена фильтра HEPA и угольного фильтра

Сброс срока службы фильтра HEPA+Carbon

Замена фильтров HEPA+Carbon на
каталитический фильтр

Сброс срока службы фильтра HEPA+Carbon

Уход за прибором

Сборка прибора

Достаньте прибор из коробки обеими руками за основание.

Не поднимайте прибор за контурный усилитель.

Вставьте в прибор фильтры, которые входят в комплект поставки.

Dyson Purifier Cool

Поставляется с фильтром HEPA+Carbon.

Направьте фильтр HEPA+Carbon во внешнюю крышку и установите его на основание. Сильно нажимайте, пока обе внешние крышки не встанут на место.

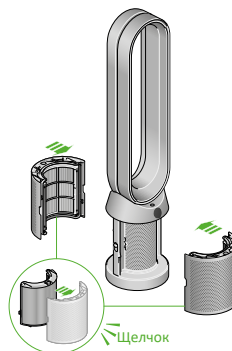

Dyson Purifier Cool

Поставляется с несомещенными фильтром HEPA и угольным фильтром.

Установите угольные фильтры на отведенное им место.

Вставьте фильтр HEPA во внешнюю крышку. Установите внешние крышки на основание и плотно прижмите их, пока они не зафиксируются.

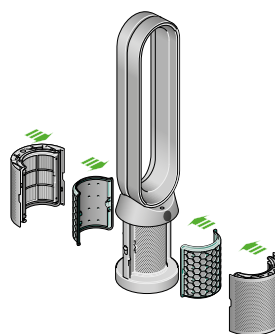

Dyson Purifier Cool Formaldehyde

Ваш прибор поставляется с постоянным каталитическим фильтром и фильтром HEPA+Carbon.

Установите каталитический фильтр на отведенное ему место.

Направьте фильтр HEPA+Carbon во внешнюю крышку и установите его на основание. Сильно нажимайте, пока обе внешние крышки не встанут на место.

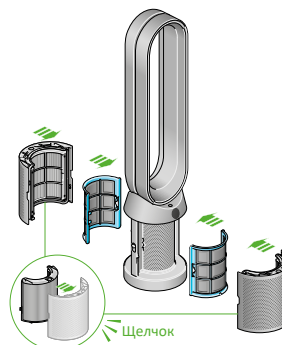

Начало работы

Положите пульт дистанционного управления на верхнюю часть прибора таким образом, чтобы кнопки на нем были направлены вниз.

Подсоедините прибор к электросети и включите его.



Пульт дистанционного управления

Режим ожидания вкл/выкл

Режим ожидания вкл/выкл

Скорость воздушного потока

Вращение вкл/выкл

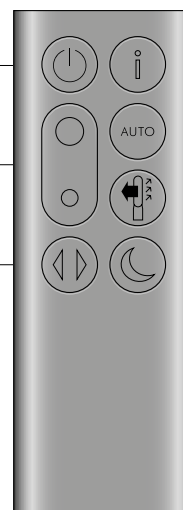

Информационное меню

Автоматический режим

Направление воздушного потока

Ночной режим

Подключение к приложению Dyson Link

Получите полный контроль с помощью приложения Dyson Link и доступ к пошаговой настройке и поддержке, контролируйте, как и когда работает воздухоочиститель Dyson, отслеживайте качество воздуха с помощью визуальных обновлений и автоматически следите за последними обновлениями программного обеспечения.

Загрузите приложение Dyson Link из App Store или Google Play.

Откройте приложение и следуйте инструкциям на экране, чтобы создать новую учетную запись.



Apple и логотип Apple являются торговыми марками Apple Inc., зарегистрированными в США и других странах. App Store является знаком обслуживания компании Apple Inc., зарегистрированным в США и других странах.
Google Play и логотип Google Play являются товарными знаками компании Google Inc.



The Android robot is reproduced or modified from work created and shared by Google and used according to terms described in the Creative Commons 3.0 Attribution License.



Подключение к умному дому

Работа с Amazon Alexa

Попросите Alexa включить навык Dyson, чтобы управлять очистителем или увлажнителем воздуха Dyson. И установите режим работы, который автоматизирует взаимодействие вашего прибора с другими устройствами в вашем доме.



Работа с Google Assistant

Управляйте всеми подключенными очистителями с помощью Google или установите расписание, чтобы автоматизировать работу прибора с другими устройствами в вашем доме. Просто скажите "Hey Google", чтобы начать работу.



Работа с Siri

Подключите свои приборы Dyson к Siri Shortcuts и вы сможете управлять ими с помощью голоса на своем устройстве Apple.



Электропитание и непрерывный мониторинг

Режим ожидания вкл/выкл

Нажмите кнопку включения/выключения режима ожидания на воздухоочистителе Dyson или пульте дистанционного управления, чтобы остановить прибор. Он будет продолжать следить за качеством воздуха.

Непрерывный мониторинг

Непрерывный мониторинг по умолчанию отключен. После включения он всегда будет включен, пока вы снова его не выключите.

При включенном непрерывном мониторинге ваш воздухоочиститель Dyson будет собирать информацию о качестве воздуха, температуре и влажности, которая отображается на ЖК-экране и в приложении Dyson Link.

Непрерывный мониторинг

Нажмите и удерживайте кнопку Автоматического режима на пульте дистанционного управления в течение 5 секунд, чтобы включить его. На ЖК-экране будет указано, когда непрерывный мониторинг включен или выключен.

Соединение по Wi-Fi

По умолчанию Wi-Fi включен. Чтобы включить или выключить Wi-Fi, нажмите и удерживайте кнопку включения/выключения режима ожидания на приборе в течение 5 секунд.

Информационное меню

Нажмите эту кнопку, чтобы прокрутить информацию, отслеживаемую вашим воздухоочистителем Dyson.

Информация о качестве воздуха, температуре, влажности и уровне фильтрации отображается на ЖК-экране.

Когда определенный тип загрязнителя приводит к снижению качества воздуха, на ЖК-экране появляется символ этого загрязнителя.



Качество воздуха в помещениях – 12 секунд

Следите за текущим качеством воздуха с помощью графика, отображающего данные за последние 12 секунд.



Твердые частицы (PM10)

Микроскопические частицы большего размера до 10 микрон, взвешенные в воздухе, которым мы дышим. К ним относятся пыль, плесень или пыльца.



Двуокись азота и прочие окислительные газы – это потенциально опасные газы, которые попадают в воздух в результате горения, например, горения газа в процессе приготовления пищи или с выхлопными газами автомобилей.



Влажность в помещении

Это количество водяного пара в воздухе, указанное в процентах.



Формальдегид (НСНО)

Часто встречающийся загрязнитель воздуха в помещении. Может в течение многих лет выделяться из мебели, напольных покрытий и клея.



Твердые частицы (PM2.5)

Микроскопические частицы размером до 2,5 микрон, взвешенные в воздухе, которым мы дышим. К ним относятся дым, бактерии и аллергены.



Летучие органические соединения

ЛОС обычно представляют собой запахи, которые могут быть потенциально опасными. Их источниками могут быть чистящие средства, краска и мебель.



Температура в помещении

Следите за температурой окружающей среды, чтобы поддерживать комфортные условия.



Фильтры

Оставшийся срок службы фильтра отображается на ЖК-экране, там же появится сообщение о необходимости замены фильтров.



Wi-Fi

Текущее состояние подключения к сети Wi-Fi.



Автоматический режим

Установите воздухоочиститель Dyson в Автоматический режим, и встроенные датчики самостоятельно отрегулируют настройки прибора в зависимости от качества воздуха.

Качество воздуха: прибор приостанавливает работу при достижении заданного качества воздуха и снова включается при снижении уровня качества воздуха.

Скорость воздушного потока: скорость воздушного потока будет увеличиваться до достижения заданного качества воздуха и температуры.



Скорость и направление воздушного потока

Нажмите кнопку Скорость воздушного потока, чтобы увеличить или уменьшить скорость воздушного потока.

Нажмите кнопку Направления воздушного потока, чтобы изменить направление воздушного потока с переднего на заднее.

Измените направление воздушного потока в соответствии с вашим личным комфортом.

Выберите направление воздушного потока в режиме Вентилятор для подачи воздуха вперед для очистки и охлаждения.



Вращение

Нажмите кнопку Вращения для циркуляции воздуха по комнате и выберите настройки вращения от 0° до 350°.

Настройте параметры вращения в приложении Dyson Link.



Ночной режим и таймер автоматического отключения

В Ночном режиме воздухоочиститель Dyson продолжит отслеживание и будет реагировать на изменения качества воздуха, используя самые тихие настройки – с приглушенной подсветкой ЖК-экрана.

Нажмите кнопку Ночной режим и Таймер автоматического отключения для прокрутки опций таймера.



Замена фильтров HEPA и угольного фильтра

Перед сменой фильтра выключите и обесточьте ваш воздухоочиститель Dyson.

Оставшийся срок службы фильтра отображается на экране, там же появится сообщение о необходимости замены фильтров, которые нельзя мыть. Нажмите кнопку "Информация" (Information) на пульте дистанционного управления или проверьте в приложении Dyson Link.

Необходимо сбросить срок службы фильтра на вашем приборе.

Dyson Purifier Cool

Поставляется с фильтром HEPA+Carbon.

Чтобы заменить фильтр HEPA + угольный фильтр, нажмите на кнопки с обеих сторон прибора и снимите внешнюю крышку. Надавите на язычки, чтобы достать фильтр.

Вставьте сменный фильтр во внешнюю крышку и убедитесь, что язычки защелкнулись.

Установите внешние крышки на прибор и плотно прижмите их, пока они не зафиксируются.

Вставьте вилку в розетку и включите устройство, а затем обнулите срок службы фильтра.

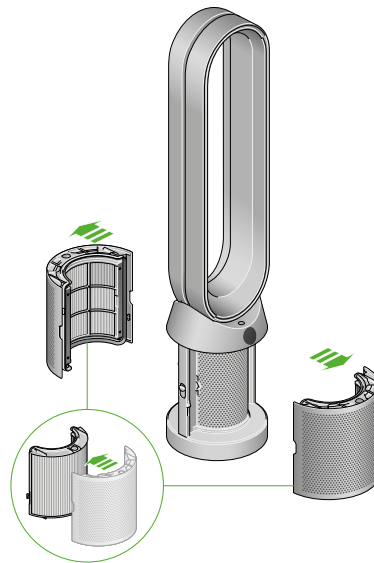

Сброс срока службы фильтра HEPA +Carbon

Не забудьте обнулить срок службы фильтра после его замены.

Сброс срока службы фильтра HEPA+Carbon

Нажмите и удерживайте кнопку активации Ночного режима на пульте дистанционного управления.

На дисплее прибора начнется обратный отсчет от пяти, срок службы фильтра будет обнулен, и прибор будет готов к использованию.



Замена фильтра HEPA+Carbon

Перед сменой фильтра выключите и обесточьте ваш воздухоочиститель Dyson.

Оставшийся срок службы фильтра отображается на экране, там же появится сообщение о необходимости замены фильтров, которые нельзя мыть. Нажмите кнопку "Информация" (Information) на пульте дистанционного управления или проверьте в приложении Dyson Link.

Необходимо сбросить срок службы фильтра на вашем приборе.

Dyson Purifier Cool

Поставляется с несовмещенными фильтром HEPA и угольным фильтром

Чтобы заменить фильтр HEPA, нажмите на кнопки с обеих сторон прибора и снимите крышки фильтра. Надавите на язычки, чтобы достать фильтр HEPA.

Вставьте сменный фильтр во внешнюю крышку и убедитесь, что язычки защелкнулись.

Чтобы заменить угольный фильтр в вашем приборе, снимите фильтр с основания прибора и вставьте сменный фильтр.

Установите внешние крышки на прибор и плотно прижмите их, пока они не зафиксируются.

Вставьте вилку в розетку и включите устройство, а затем обнулите срок службы фильтра.

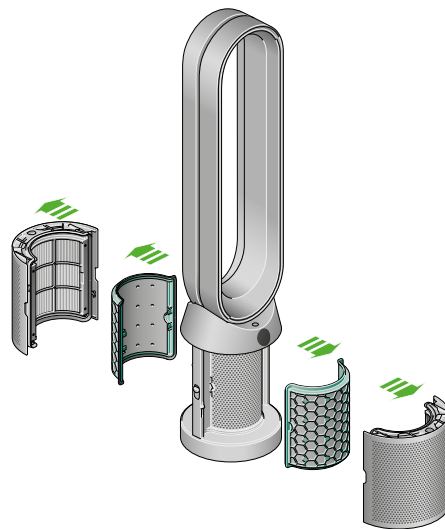

Сброс срока службы фильтра HEPA и угольного фильтра

Не забудьте обнулить срок службы фильтра после его замены.

Сброс срока службы фильтра HEPA

Нажмите и удерживайте кнопку активации Ночного режима на пульте дистанционного управления.

На дисплее прибора начнется обратный отсчет от пяти, срок службы фильтра будет обнулен, и прибор будет готов к использованию.

Сброс срока службы угольного фильтра

Нажмите и удерживайте кнопку Вращения на пульте дистанционного управления.

На дисплее прибора начнется обратный отсчет от пяти, срок службы фильтра будет обнулен, и прибор будет готов к использованию.

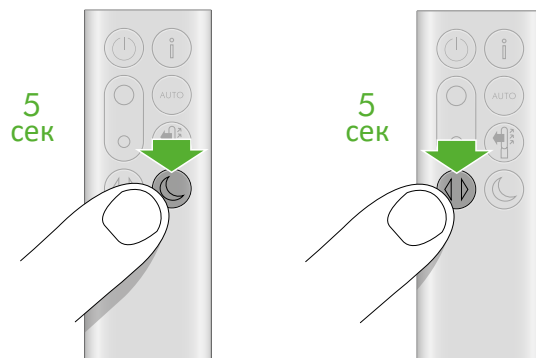

Замена фильтров HEPA+Carbon на каталитический фильтр

Перед сменой фильтра выключите и обесточьте ваш воздухоочиститель Dyson.

Оставшийся срок службы фильтра отображается на экране, там же появится сообщение о необходимости замены фильтров, которые нельзя мыть. Нажмите кнопку "Информация" (Information) на пульте дистанционного управления или проверьте в приложении Dyson Link.

Необходимо сбросить срок службы фильтра на вашем приборе.

Dyson Purifier Cool Formaldehyde

Ваш прибор поставляется с постоянным каталитическим фильтром и фильтром HEPA+Carbon.

Вам не понадобится менять каталитический фильтр.

Чтобы заменить фильтр HEPA + угольный фильтр, нажмите на кнопки с обеих сторон прибора и снимите внешнюю крышку. Надавите на язычки, чтобы достать фильтр.

Вставьте сменный фильтр во внешнюю крышку и убедитесь, что язычки защелкнулись.

Установите внешние крышки на прибор и плотно прижмите их, пока они не зафиксируются.

Вставьте вилку в розетку и включите устройство, а затем обнулите срок службы фильтра.

Сброс срока службы фильтра HEPA+Carbon

Не забудьте обнулить срок службы фильтра после его замены.

Сброс срока службы фильтра HEPA+Carbon

Нажмите и удерживайте кнопку активации Ночного режима на пульте дистанционного управления.

На дисплее прибора начнется обратный отсчет от пяти, срок службы фильтра будет обнулен, и прибор будет готов к использованию.

Уход за устройством

Чтобы воздухоочиститель Dyson всегда работал наилучшим образом, важно регулярно очищать его и проверять на наличие засоров.

Чистка прибора

Если прибор покрыт пылью, протрите его влажной безворсовой тканью.

Проверьте воздухозаборные отверстия на фильтре и маленькое отверстие внутри контурного усилителя на предмет засоров.

Используйте мягкую щетку для удаления пыли и загрязнений.

Не используйте моющие или полирующие средства для очистки прибора.

Коды ошибок

Если на приборе отображается код ошибки, попробуйте выключить его, а затем снова включить. Если это не поможет убрать код ошибки, обратитесь в службу поддержки клиентов Dyson.

Для получения дополнительной информации по вопросам обслуживания прибора воспользуйтесь приложением Dyson Link или веб-сайтом: www.dyson.com/support