

Инструкция по регистрации фена Dyson в России

Для регистрации фена Dyson используйте приложение My Dyson App. Продукты, произведённые после сентября 2022 года, регистрируются только через официальное приложение производителя, на сайте Dyson регистрация в текущий момент не предусмотрена.

М.ВИДЕО | ЭЛЬДОРАДО

Инструкция по регистрации фена Dyson в России

Проверка серийного номера:

1. Найдите 13-значный серийный номер на шнуре фена и на упаковке. Номера должны совпадать.
2. В середине номера указан код страны, для которой произведён фен.

Примеры:

- CN — Китай
- XS — Гонконг/Сингапур
- IN — Индия
- UK — Великобритания
- EU — Европа
- XD — Таиланд
- SA — Саудовская Аравия
- KR — Республика Корея
- IL — Израиль
- US — США

Регистрация через приложение My Dyson App

Для Android:

1. Скачайте приложение My Dyson App из стороннего источника, так как оно недоступно в российском Google Play.
2. Установите приложение (APK-файл) на устройство.
3. Откройте приложение, введите серийный номер фена и следуйте инструкциям для регистрации.
4. Если возникают трудности с доступом, попробуйте подключиться к интернету через регион, соответствующий коду страны в серийном номере (например, UK для Великобритании).

Инструкция по регистрации фена Dyson в России

Регистрация через приложение My Dyson App



Для iOS:

1. Откройте App Store и перейдите в раздел «Учётная запись» (иконка профиля).
2. Выберите «Страна/Регион» → «Изменить страну или регион».

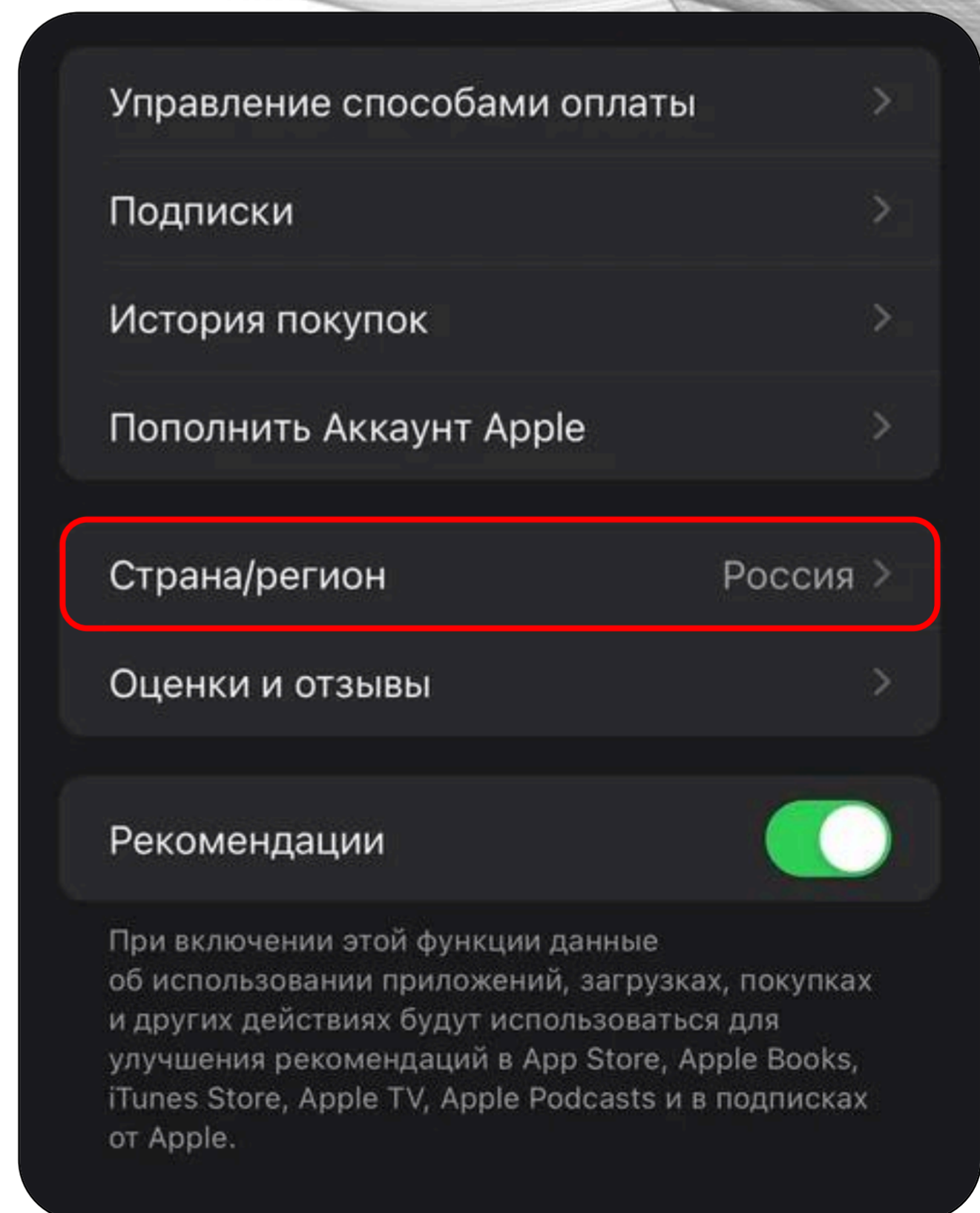
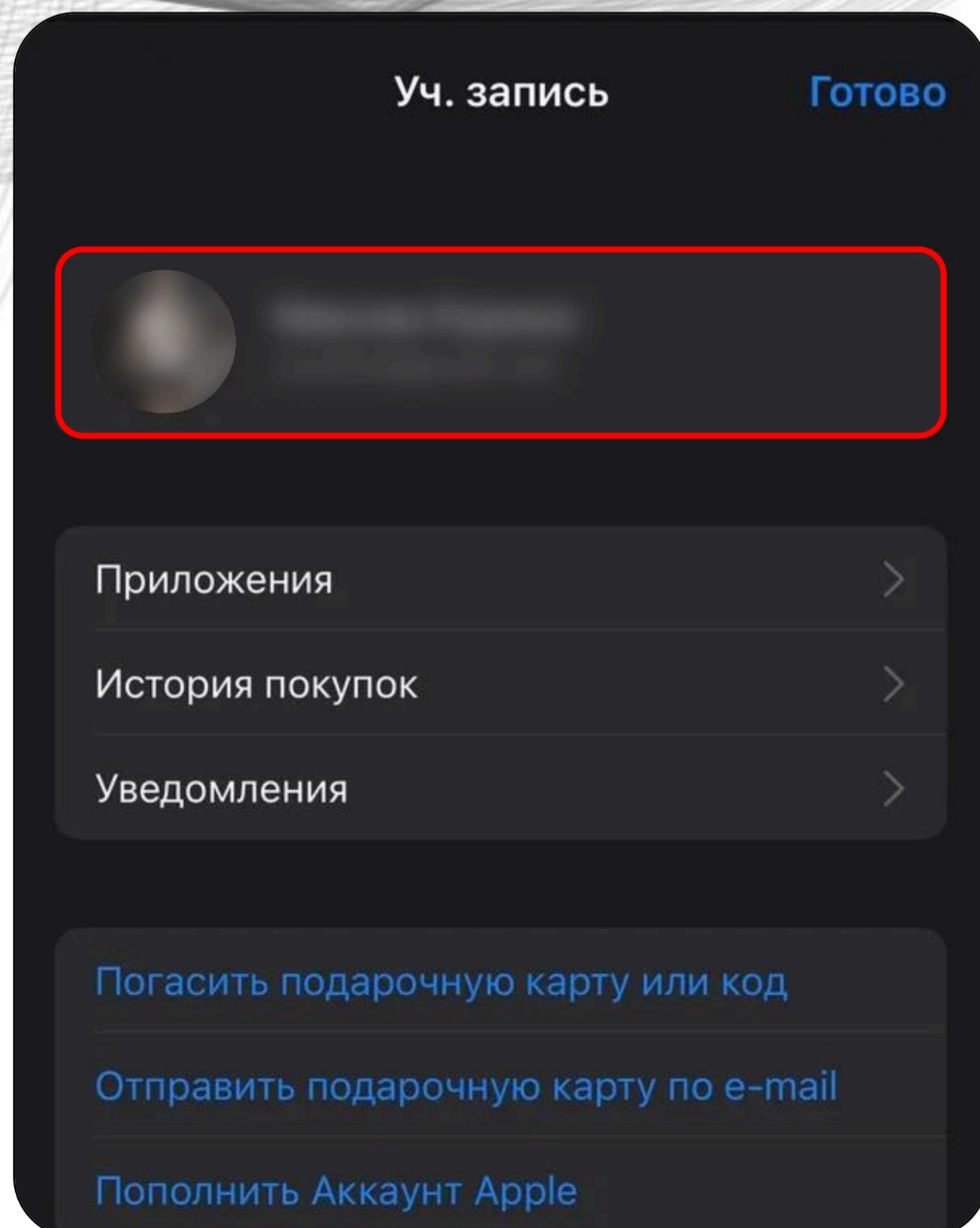

Инструкция по регистрации фена Dyson в России

3. Укажите регион, соответствующий коду страны в серийном номере фена (например, UK для Великобритании).
4. Примите условия, заполните данные:
 - укажите случайный адрес из интернета для выбранного региона.
 - В разделе «Платёжная информация» выберите «None». Нажмите «Далее».

< Страна или регион

Изменение страны или региона

При изменении страны или региона важно учесть некоторые детали. [Подробнее...](#)

Обратите внимание:

< Назад

Принять

Положения и условия мультимедийных сервисов Apple

Я номер телефона london

поиск с алисой картинки видео карты

Алиса
На основе источников, возможны неточности

Пример стационарного номера телефона в Лондоне: **020 7946 0958**. [Ex examples.com](#)

При наборе из-за границы нужно учитывать международный телефонный код Великобритании — **+44**. Тогда номер будет выглядеть так: **+44 20 7946 0958**.

[callhippo.com](#) [letsdial.com](#)

В этом номере:

- **+44** — код страны;
- **20** — код города (Лондон, без начального нуля);
- **7946 0958** — местный номер.

Инструкция по регистрации фена Dyson в России

Добавление способа оплаты **Готово**

PayPal

Mobile Phone

None ✓

АДРЕС ВЫСТАВЛЕНИЯ СЧЕТА

Street **9505 Alexander Road**

Street **9505 Alexander Road**

Street Optional

Postcode NW83 2XW

Town London

County County

Country/Region United Kingdom

Phone **117 2345 678**

First Name

Last Name

Настройки учетной записи **Готово**

Аккаунт Apple @gmail.com >

Для изменения Аккаунта Apple и пароля вы будете перенаправлены на сайт account.apple.com.

Управление способами оплаты >

Подписки >

История покупок >

Пополнение счета учетной записи >

Страна/регион United Kingdom >

Оценки и отзывы >

Рекомендации

При включении этой функции данные об использовании приложений, загрузках, покупках и других действиях будут использоваться для улучшения рекомендаций в App Store, Apple Books, iTunes Store, Apple TV, Apple Podcasts и в подписках от Apple.

Скрытые покупки >

Отображаются ранее скрытые покупки.

Инструкция по регистрации фена Dyson в России

Откроется AppStore необходимого региона:

5. Найдите и установите приложение My Dyson App.
6. Откройте приложение, введите серийный номер и завершите регистрацию.

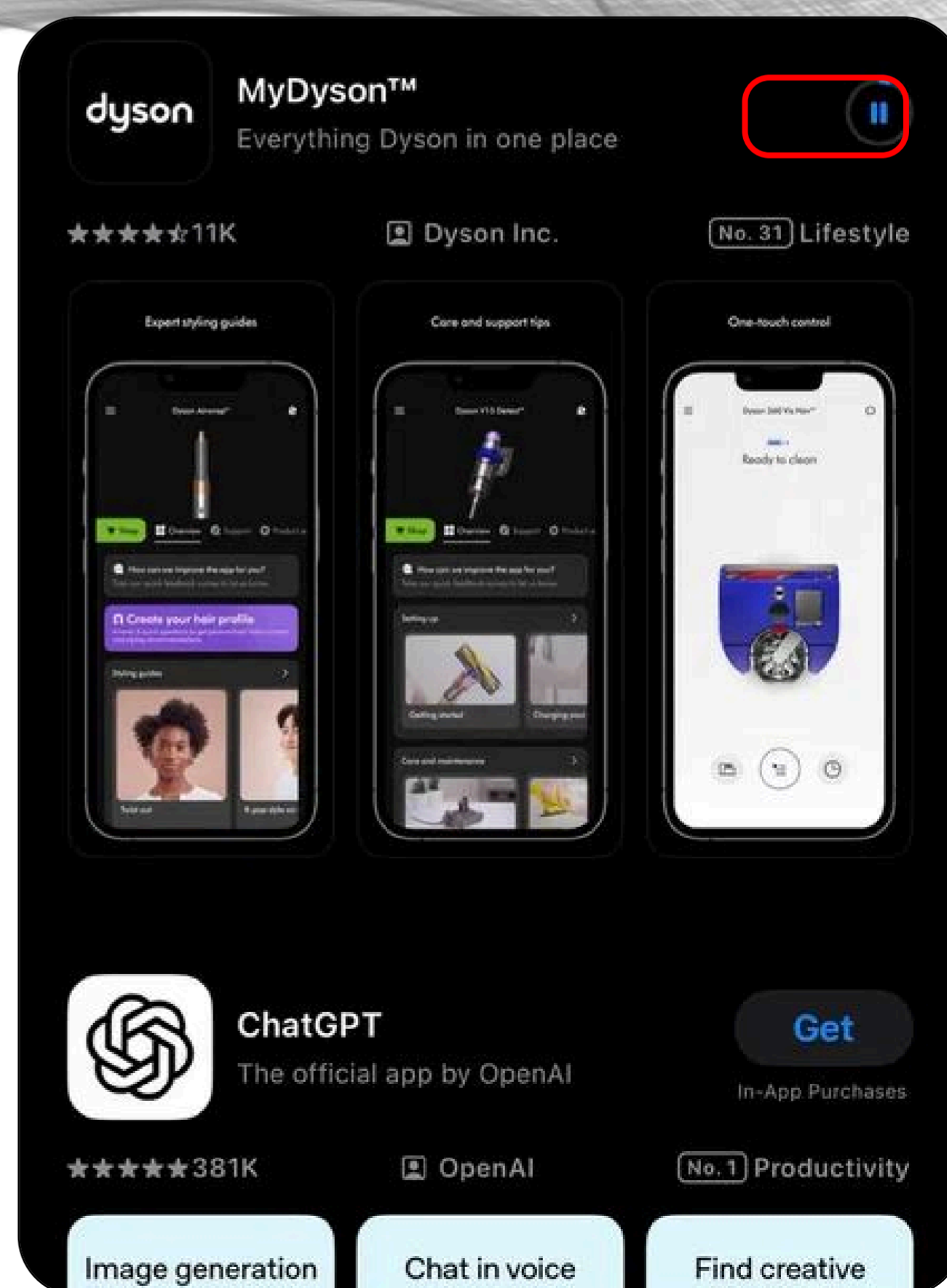
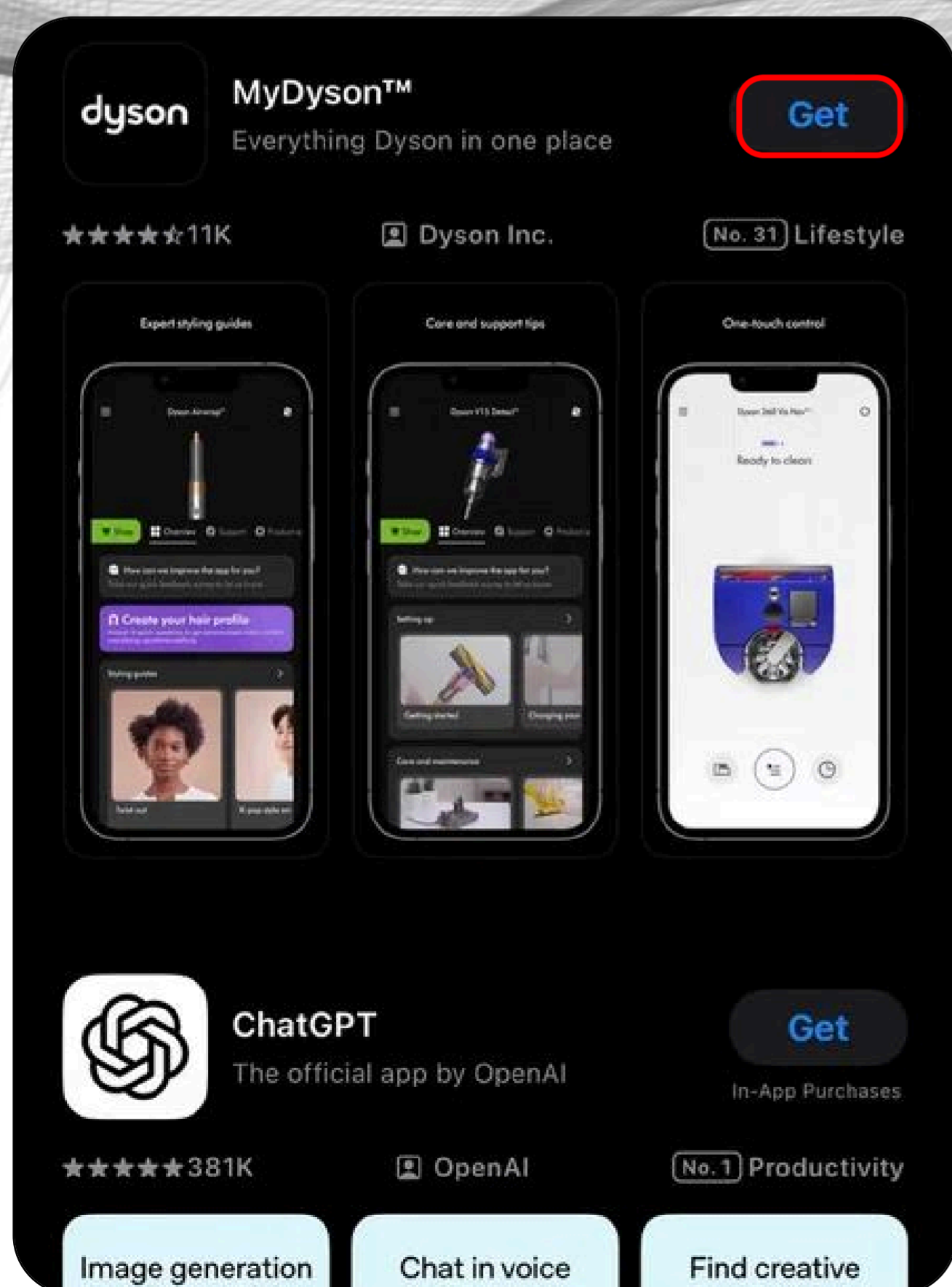

Инструкция по регистрации фена Dyson в России

7. Если доступ ограничен, подключитесь к интернету через регион, соответствующий устройству.



Инструкция по регистрации фена Dyson в России

Регистрация старых устройств (до сентября 2022 года)

1. Перейдите на сайт <https://www.dyson.com> через интернет-соединение, соответствующее региону устройства (например, UK для Великобритании).
2. Найдите раздел «Регистрация устройства» и введите серийный номер.
3. Следуйте инструкциям для завершения регистрации.

Важные замечания:

1. Подтверждение регистрации: после успешного добавления устройства в приложение My Dyson App регистрация и проверка подлинности считаются завершёнными.
2. Гарантия продавца 1 год: сохраните чек и упаковку с серийным номером для гарантийного обслуживания.
3. Проблемы с регистрацией: если устройство не регистрируется, обратитесь в поддержку ООО «МВМ»:
 - Телефон: 8-800-600-7775
 - Возврат: обмен исправных товаров категории фен/приборы для укладки – товары обмену/возврату **НЕ** подлежат.

dyson supersonic

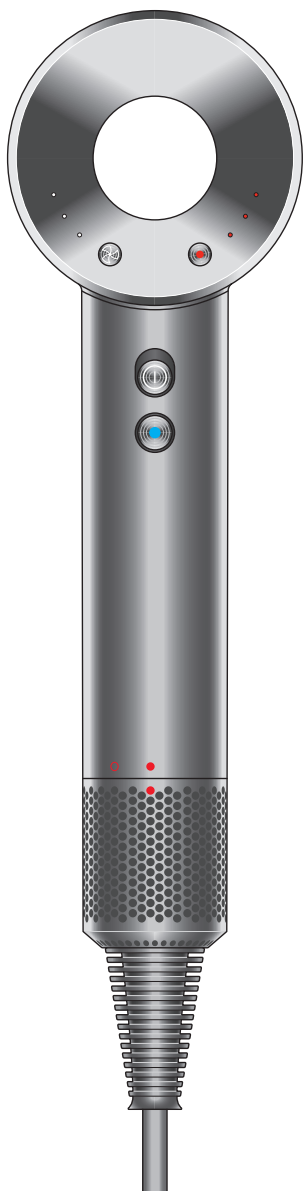

HD08

RU

ВАЖНЫЕ ИН- СТРУКЦИИ ПО ТЕХНИКЕ БЕЗ- ОПАСНОСТИ

ПЕРЕД ИСПОЛЬЗОВА-
НИЕМ УСТРОЙСТВА
ПРОЧИТАЙТЕ ВСЕ ИН-
СТРУКЦИИ И ПРЕДУ-
ПРЕЖДЕНИЯ В РУКОВОД-
СТВЕ ПОЛЬЗОВАТЕЛЯ И
НА УСТРОЙСТВЕ.

При пользовании
электроприбором
необходимо всегда
соблюдать основные
меры предосторожности,
включая те, что приведены
ниже:



ПРЕДУПРЕ- ЖДЕНИЕ

УСТРОЙСТВО, ФИЛЬТР
И ПРИНАДЛЕЖНОСТИ
СОДЕРЖАТ МАГНИТЫ.

1. Держите устройство по-
дальше от кардиостиму-
ляторов, дефибриллято-
ров, кредитных карт и
электронных запоминаю-
щих устройств.



ПРЕДУПРЕЖДЕНИЕ

ЭТИ ПРЕДУПРЕЖДЕНИЯ ОТНОСЯТСЯ К УСТРОЙСТВУ, А ТАКЖЕ К ЛЮБЫМ СЪЕМНЫМ ПРИСПОСОБЛЕНИЯМ, ПРИНАДЛЕЖНОСТЯМ, ЗАРЯДНЫМ УСТРОЙСТВАМ И АДАПТЕРАМ СЕТЕВОГО ПИТАНИЯ В СЛУЧАЯХ, ГДЕ ОНИ ПРИМЕНИМЫ. ВО ИЗБЕЖАНИЕ РИСКА ВОЗГОРАНИЯ, ПОРАЖЕНИЯ ЭЛЕКТРИЧЕСКИМ ТОКОМ ИЛИ ПОЛУЧЕНИЯ ТРАВМЫ:

2. Дети в возрасте от 8 лет, лица с ограниченными физическими, сенсорными или умственными возможностями, а также лица, не имеющие достаточного опыта и знаний, могут использовать это устройство Dyson только в присутствии человека, отвечающего за их безопасность, или после получения от ответственного лица инструкций по безопасному использованию устройства

при условии понимания существующих рисков. Очистка и обслуживание устройства не должны выполняться детьми без присмотра.

3. Не разрешайте детям играть с устройством. Будьте очень бдительны при использовании устройства детьми или рядом с детьми. Эксплуатация устройства детьми возможна только под постоянным присмотром взрослых, чтобы дети не играли с ним.
4. **ПРЕДУПРЕЖДЕНИЕ.** Устройство нельзя использовать рядом с ваннами, душевыми кабинами, бассейнами или другими конструкциями, содержащими воду.



5. В случае повреждения кабеля питания во избежание получения травмы его замена или ремонт должны выполняться представителями компании-производителя или соответствующими квалифицированными специалистами.

6. Это устройство содержит защитный термовыключатель без самовозврата, предотвращающий его перегрев. Если устройство выключится, отсоедините его от розетки электросети и дайте остыть.
7. **ВНИМАНИЕ.** Во избежание опасных ситуаций из-за непреднамеренного сброса термовыключателя это устройство не следует подключать к электросети через внешние регулирующие устройства, такие как таймер, или подключать к электросети, питание в которой включается и выключается коммунальной службой по расписанию, или подсоединять к розетке, в которой подача электрического тока нестабильна или существует вероятность отключения электричества.
8. Если прибор используется в ванной комнате, отключите его от розетки после использования, так как близость воды представляет опасность даже при выключенном приборе. Для дополнительной защиты, если прибор используется в

ванной комнате, рекомендуется установить в цепи питания ванной комнаты устройство защитного отключения (УЗО) с дифференциальным отключающим током не более 30 мА. Обратитесь за консультацией к квалифицированному электрику.

9. Используйте устройство только для сушки волос.
10. Не касайтесь устройства или вилки кабеля питания влажными руками.
11. При отсоединении кабеля от розетки не дергайте за кабель. Для отсоединения кабеля от розетки беритесь за вилку, а не за кабель. Не рекомендуется использовать удлинители.
12. Нельзя растягивать или натягивать шнур слишком сильно. Держите шнур подальше от нагреваемых поверхностей и не оборачивайте его вокруг устройства.
13. Не наносите на компоненты устройства смазочные вещества, чистящие и полировочные средства, а также освежители воздуха.
14. При необходимости проведения обслуживания или ремонта обратитесь в

службу поддержки компании Dyson. Не разбирайте устройство, так как это может стать причиной пожара или поражения электрическим током.

15. Если устройство не работает, как должно, если по нему был нанесен резкий удар, если его уронили, повредили, оставили на улице или оно попало в воду, не используйте данное устройство и обратитесь по телефону в службу поддержки компании Dyson.

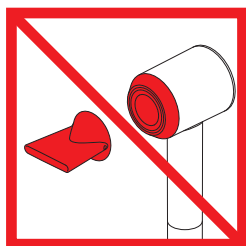

Область выхода потока воздуха, металлическое кольцо, комплектующие и окрашенная красным область могут нагреваться в процессе использования. Дайте остыть им, прежде чем дотрагиваться.

Благодарим вас за приобретение фена Dyson Supersonic™.

**Зарегистрируйте ваше
устройство сейчас**

Мы не перестаем заботиться об
устройствах Dyson даже после того,
как они становятся вашими

Даже по завершении срока действия
гарантии мы всегда готовы помочь

Бесплатная замена деталей Dyson

Замена без проблем

**Консультации экспертов
7 дней в неделю**

Видеоролики и полезные советы

Данное устройство предназначено только для бытового, а не для коммерческого использования.

Использование этого устройства в профессиональных или коммерческих целях приведет к аннулированию гарантии.

Серийный номер изделия находится на паспортной табличке, расположенной на метке кабеля, рядом с вилок. Запишите на последней странице руководства пользователя серийный номер, который может потребоваться в дальнейшем при обращении в службу поддержки.



Эта иллюстрация является только образцом.

В комплекте

Фен Dyson
Supersonic™



Насадка для
создания
направленного
потока



Насадка-
концентратор
для укладки
волос



Насадка-
диффузор



Насадка-диффузор

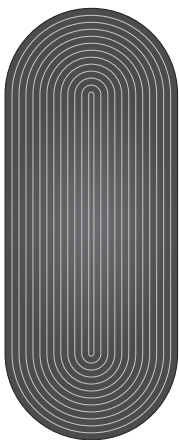

Насадка для
бережного
высушивания
волос



Функции

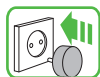

Управление скоростью воздушного потока.
3 режима.

Светодиодные индикаторы

Управление температурой воздушного потока
4 точных уровня тепла.
Нажмите и удерживайте для отключения нагрева и формирования прически.

Переключатель ВКЛ/ВЫКЛ

Функция «Холодный обдув»
Нажмите и удерживайте для отключения нагрева и формирования прически.

Впускные отверстия для воздуха

Съемная решетка фильтра
Легко снимается для чистки.

Принадлежности

Фен для сушки волос Dyson Supersonic™ имеет легко подсоединяемые и вращающиеся магнитные насадки, которыми удобно пользоваться во время укладки.

Технология «теплового щита» позволяет сохранить прохладную поверхность насадок во время укладки.

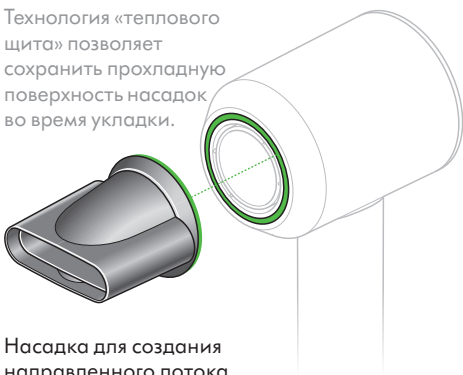

Насадка для создания направленного потока

Бережно сушит волосы ровным потоком воздуха.

Насадка-концентратор для укладки волос

Мощный, точно направленный поток воздуха для удобной укладки волос, по одной пряди за один раз.



Насадка-диффузор

Равномерный поток воздуха для создания гладких локонов и уменьшения пушения. Рекомендуется для использования в режиме низкого уровня температуры и потока.



Насадка для бережного высушивания волос

Прохладная и деликатная укладка для тонких волос и чувствительной кожи головы.



Светодиодные индикаторы



Настройки

Светодиодные индикаторы, показывающие используемые в данный момент настройки.

Воздушный поток

- ● ● Мощный
- ● Средний
- Умеренный

Температура

- ● ● Высокая
- ● Средняя
- Низкая

Не горит красным

- Холодный

Максимальная рабочая температура в нормальных рабочих условиях: 105 °С.

Максимальная температура термистора при срабатывании безопасного автоматического отключения: 145 °С.

Диагностика

Непрерывно мигающие светодиоды показывают, что устройство требует вашего внимания.



Необходимо очистить фильтр. Информацию см. в разделе «Очистка».



Обратитесь в службу поддержки Dyson.

Очистка

Перед очисткой фильтра отсоедините устройство от розетки электропитания.

1



Крепко держите рукоятку устройства и поверните решетку фильтра против часовой стрелки.

2

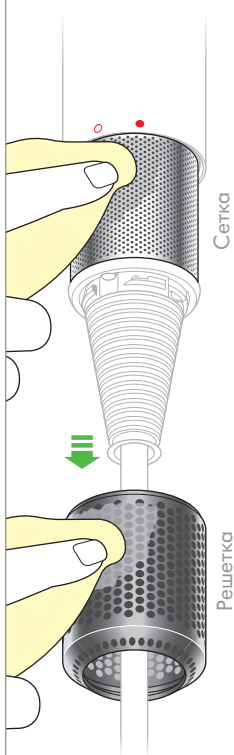

Потяните вниз и извлеките из устройства. Для удаления грязи или мусора из решетки и сетки фильтра воспользуйтесь тканью без ворса или мягкой щеткой.

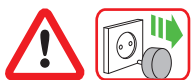

3

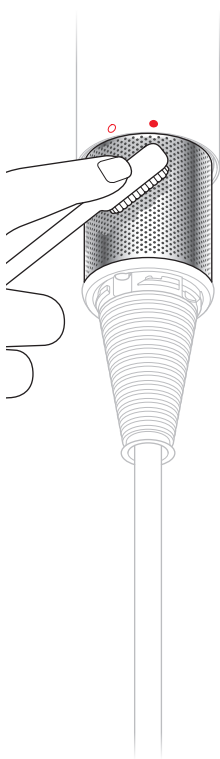

Не применяйте воду для очистки фильтра. Не прикладывайте чрезмерных усилий при чистке сетки фильтра.

4



Поверните решетку фильтра обратно в исходное положение, правильно выровняв. Поверните по часовой стрелке, чтобы защелкнуть перед использованием.

ЭКСПЛУАТАЦИЯ УСТРОЙСТВА DYSON

ПЕРЕД НАЧАЛОМ ИСПОЛЬЗОВАНИЯ
ПРОЧИТАЙТЕ «ВАЖНЫЕ ИНСТРУКЦИИ ПО
ТЕХНИКЕ БЕЗОПАСНОСТИ» В ДАННОМ
РУКОВОДСТВЕ ПОЛЬЗОВАТЕЛЯ DYSON.

УХОД ЗА УСТРОЙСТВОМ DYSON

- Не производите каких-либо работ по обслуживанию или ремонту, кроме указанных в данном руководстве пользователя Dyson или рекомендованных службой поддержки компании Dyson.
- Перед устранением неполадок всегда отсоединяйте устройство от электросети. Если устройство не работает, сначала проверьте наличие тока в розетке электросети и правильность подключения устройства к розетке.

ИНФОРМАЦИЯ ПО УТИЛИЗАЦИИ

- Устройства компании Dyson производятся из высококачественных материалов, допускающих переработку. По возможности сдавайте устройство на переработку.
- Такая маркировка означает, что данное устройство  должно утилизироваться вместе с бытовыми отходами на всей территории ЕС. Во избежание загрязнения окружающей среды или причинения вреда здоровью людей из-за неконтролируемой утилизации отходов ответственно к переработке отходов, чтобы обеспечить экологически безопасное повторное использование материальных ресурсов. Для передачи устройства на утилизацию воспользуйтесь системами возврата и сбора отходов или обратитесь к розничному продавцу, у которого оно было приобретено. Продавец сможет обеспечить экологически безопасную переработку устройства.

УВАЖАЕМЫЙ ПОКУПАТЕЛЬ! Компания Dyson благодарит вас за выбор качественного и надежного изделия нашей марки и гарантирует вам высокий уровень гарантийного сервисного обслуживания.

СЛУЖБА ПОДДЕРЖКИ DYSON

- Если вам нужна сервисная или техническая поддержка вы можете найти наименование, адрес и телефон организации, занимающейся сервисным обслуживанием на стикере.

Серийный номер изделия находится на паспортной табличке, расположенной на бирке кабеля, рядом с вилкой. Запишите на последней странице руководства пользователя серийный номер, который может потребоваться в дальнейшем при обращении в службу поддержки.

При необходимости ремонта устройства Dyson позвоните в службу поддержки компании Dyson, и мы сможем обсудить варианты решения проблемы. Если устройство Dyson находится на гарантии, и неисправность входит в перечень покрываемых гарантией, оно будет отремонтировано бесплатно.

ЗАРЕГИСТРИРУЙТЕСЬ В КАЧЕСТВЕ ВЛАДЕЛЬЦА УСТРОЙСТВА DYSON

Для получения дополнительной информации о новинках, акциях и специальных предложениях компании, вы можете зарегистрировать свое изделие на официальном сайте www.dyson.com.ru

ОГРАНИЧЕННАЯ 2-ЛЕТНЯЯ ГАРАНТИЯ УСЛОВИЯ И ПОЛОЖЕНИЯ ОГРАНИЧЕННОЙ 2-ЛЕТНЕЙ ГАРАНТИИ DYSON

ЧТО ВХОДИТ В ГАРАНТИЮ

- Ремонт или замена устройства Dyson (по решению Dyson) в случае отказа устройства в работе по причине заводского брака в течение 2 лет с момента покупки или доставки (если к моменту ремонта/замены отдельные запчасти не производятся, Dyson заменит бракованные части на функциональные).
- Если это устройство было продано за пределами ЕС, данная гарантия будет действительна, только если устройство используется в стране, в которой оно было продано.
- Если это устройство было продано в пределах ЕС, данная гарантия будет действительна в следующих случаях: (i) если устройство используется в стране, в которой оно было продано, или (ii) если устройство используется в Австрии, Бельгии, Франции, Германии, Ирландии, Италии, Нидерландах, Испании или Великобритании и имеет ту же модель с тем же номинальным напряжением, которая продается в соответствующей стране.

ЧТО НЕ ПОКРЫВАЕТСЯ

Компания Dyson не гарантирует ремонт или замену изделий, дефекты которых появились в результате:

- Повреждения, вызванные невыполнением рекомендаций по обслуживанию устройства.
- Случайные повреждения или неисправности, вызванные небрежным, неправильным, неаккуратным или неосторожным использованием или обращением с устройством без соблюдения указаний, приведенных в руководстве пользователя Dyson.

- Использование устройства не по его назначению.
 - Использование устройства с нарушением условий «обычного использования», то есть на протяжении более 2 часов в день.
 - Использование в салонах-парикмахерских и в целях оказания профессиональных услуг.
 - Использование компонентов, собранных или установленных не в соответствии с инструкциями компании Dyson.
 - Использования деталей и принадлежностей, не являющихся оригинальными аксессуарами Dyson.
 - Некорректной установки (за исключением случаев, когда таковая выполнялась Dyson).
 - Ремонта или модификации, выполненных лицами, которые не являются представителями компании Dyson или авторизованными специалистами.
 - Нормального физического износа (например, предохранителей).
- По любым вопросам относительно содержания гарантии обращайтесь в компанию Dyson.

ИНФОРМАЦИЯ О ГАРАНТИИ

- Гарантия предоставляется с момента покупки устройства (или с даты доставки, если доставка произведена позже).
- Мы рекомендуем предоставить подтверждающие документы (оригиналы и копии) на доставку/покупку устройства до начала каких-либо работ с устройством Dyson по гарантии. Сохраняйте документы о получении или доставке устройства.
- Все компоненты устройства, которые заменяются в процессе работ на новые, становятся собственностью компании Dyson.
- При гарантийном ремонте или замене устройства Dyson срок действия гарантии не увеличивается.
- Гарантия предоставляет преимущества, которые являются дополнительными и не влияют на ваши права как потребителя.

ВАЖНАЯ ИНФОРМАЦИЯ О ЗАЩИТЕ ДАННЫХ

При регистрации устройства Dyson:

- Вам необходимо предоставить нам основную контактную информацию для регистрации вашего устройства и разрешения нам выполнять гарантийные обязательства.
- После регистрации вы сможете выбрать, разрешить нам обращаться к вам или нет. Если вы дадите согласие на обращение к вам от имени компании Dyson, то будете получать информацию о специальных предложениях, а также новости о новых разработках нашей компании.
- Мы никогда не передаем вашу информацию сторонним лицам или организациям и используем информацию, которую вы нам предоставили, как указано в нашей политике конфиденциальности, которая доступна на нашем веб-сайте по адресу: [privacy.dyson.com](https://www.dyson.com/privacy)

Наименование изделия: Фен для волос Dyson Supersonic™

Модель: HD08

Содержимое: 1х фен для волос

Назначение: данное устройство DYSON предназначено для сушки волос потоком нагретого направленного воздуха **ТОЛЬКО ДЛЯ БЫТОВОГО ПОЛЬЗОВАНИЯ.**

Технические характеристики: напряжение: напряжение: 220-240 В; частота: 50/60 Гц; мощность: 1600 Вт; уровень шума: <77 дБ; Объем потока воздуха без насадок - 13 л/с; Температурные режимы - 60/80/100 °С; Холодный обдув - 28 °С

Срок службы устройства: 5 лет

Срок гарантии: 2 года

Нами приложены все возможные усилия, чтобы избежать любых ошибок и обеспечить точность и надежность информации, изложенной в настоящем руководстве.
Указанные особенности и технические параметры изделия могут отличаться от реальных.

Местонахождение организации, производящей ремонт и техническое обслуживание: указан на стикере продукта

Страна производства указана на паспортной табличке устройства рядом с серийным номером

Адрес изготовителя: Дайсон Технолоджи Лимитед, Тетбери Хил, Малмсбери, Уилтшир, Англия, SN16ORP

Импортер и организация, уполномоченная изготовителем на принятие претензий: указан на стикере продукта

Определение даты производства по серийному номеру:

Первая латинская буква в восьмизначном блоке символов определяет год производства: A – 2009, N – 2020, P – 2021, R – 2022, S – 2023, T – 2024 и т.д. по возрастанию в соответствии с английским алфавитом.

Следующая латинская буква в диапазоне от A до N (за исключением букв I и L – они не используются) определяет месяц изготовления: A – январь, B – февраль, C – март, D – апрель, E – май, F – июнь, G – июль, H – август, J – сентябрь, K – октябрь, M – ноябрь, N – декабрь.

Товар соответствует требованиям Технических регламентов Таможенного союза “О безопасности низковольтного оборудования” (ТР ТС 004/2011), “Электромагнитной совместимости технических средств” (ТР ТС 020/2011) и “Об ограничении применения опасных веществ в изделиях электротехники и радиоэлектроники” (ТР ЕАЭС 037/2016), о чем свидетельствуют соответствующие сертификаты, а также маркировка товара единым знаком обращения продукции на рынке государств - членов Таможенного союза.



dyson supersonic

Dyson supersonic logo

SV12 JN.00000 PN.00000-00-00
00.00.00 РЕДАКЦИЯ NO.01

Руководство пользователя

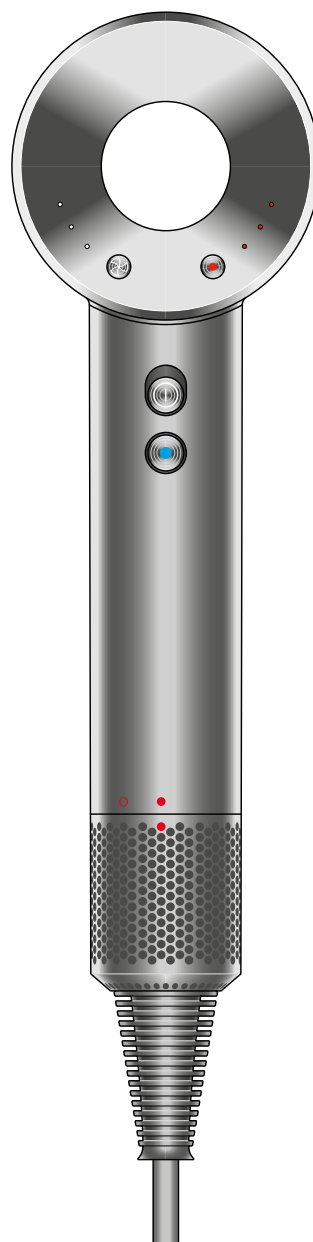

Комплектация

Начало работы

Светодиоды

Пользование феном

Регулярная очистка фильтра

Комплектация

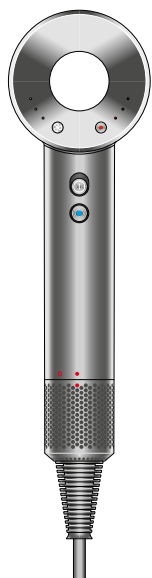

Вид фена Dyson Supersonic сзади, слева видна кнопка регулирования воздушного потока, а справа - кнопка регулировки температуры. На ручке показаны кнопка питания и кнопка "холод". Кассета фильтра расположена в нижней части ручки.

**Фен для волос
Dyson Supersonic™**

Некоторые насадки могут не входить в комплект.

Вы можете купить дополнительные насадки на сайте www.dyson.com.

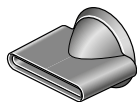

Насадка-концентратор

Насадка с прямым сужающимся раструбом.

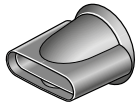

Насадка для создания направленного потока

Гладкая прямая насадка.



Насадка для бережного высушивания волос

Гладкая насадка с волнистым краем.



Насадка-диффузор

Большая широкая круглая насадка с зубьями с внутренней стороны.

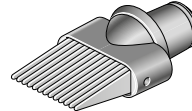

Насадка-гребень с широкими зубьями

Насадка с гребнем с длинными прямыми зубьями.

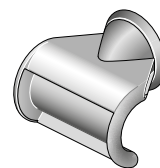

Насадка для непослушных волос

Гладкая насадка в форме крюка.

Начало работы

Вид фена Dyson Supersonic сзади, слева видна кнопка регулирования воздушного потока со светодиодными индикаторами, а справа - кнопка регулировки температуры, также со светодиодными индикаторами. На ручке показаны кнопка питания и кнопка "холод".

Регулирование воздушного потока
3 режима.

Кнопка регулирования воздушного потока расположена сзади, с левой стороны цилиндрической верхней части фена.

Включение/выключение
Ползунковый переключатель.

Кнопка питания расположена с задней стороны сверху от ручки. Это ползунковый переключатель, который можно сдвинуть вверх или вниз.

Кнопка "холод"
Нажмите и удерживайте, чтобы отключить нагрев и сделать укладку.

Кнопка "холод" расположена с задней стороны ручки фена, прямо над кнопкой питания.

Воздухозаборное отверстие

Воздухозаборное отверстие закрыто фильтром и находится с нижней части ручки.

Светодиодные индикаторы

Светодиодные индикаторы расположены с задней стороны цилиндрической верхней части фена. Они находятся над кнопками регулирования воздушного потока и температуры. С каждой стороны находятся три светодиодных индикатора, которые загораются при нажатии на соответствующую кнопку. Эти индикаторы также указывают на то, что требуется очистка фильтра или что произошла ошибка.

Регулирование температуры
4 режима нагрева.

Кнопка регулирования температуры расположена сзади, с правой стороны цилиндрической верхней части фена.

Съемная кассета фильтра
Легко снимается для очистки.

Кассета фильтра расположена в нижней части ручки.

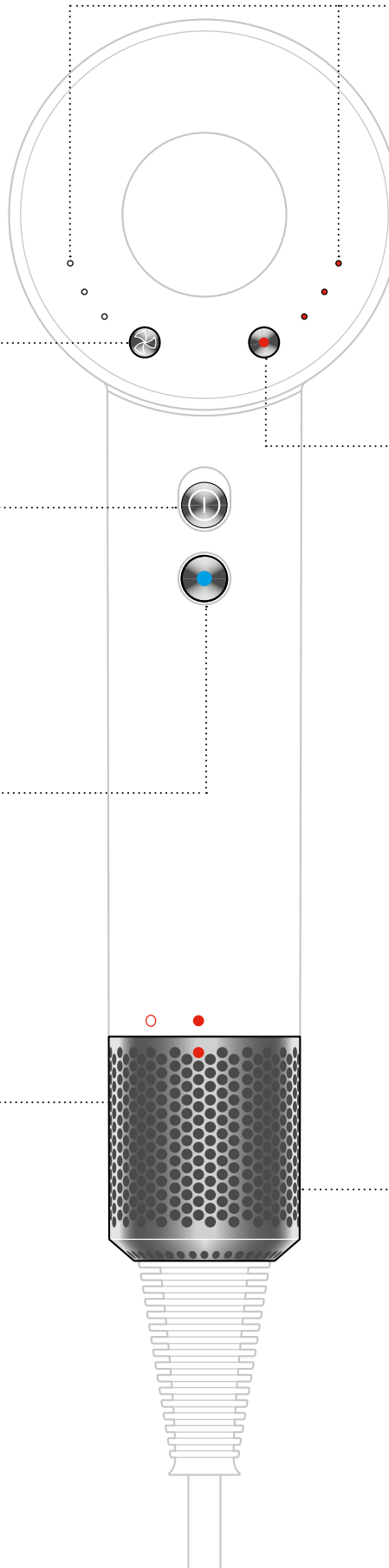

Светодиодные индикаторы

Настройки

Светодиодные индикаторы указывают на используемые настройки.

Воздушный поток

Горят три белых светодиодных индикатора

Горят два белых светодиодных индикатора

Горит один белый светодиодный индикатор

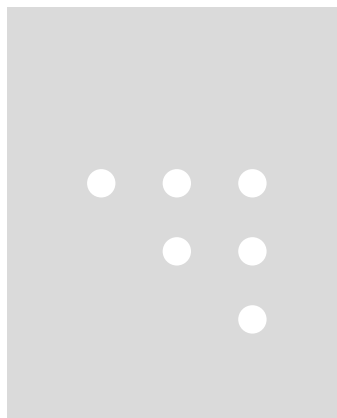

Быстрый

Средний

Бережный

Температура

Максимальная температура в нормальных условиях работы: 105°C.

Максимальная температура термистора при защитном отключении: 145°C.

Горят три красных светодиодных индикатора.

Горят два красных светодиодных индикатора.

Горит один красный светодиодный индикатор.

Красные светодиодные индикаторы не горят

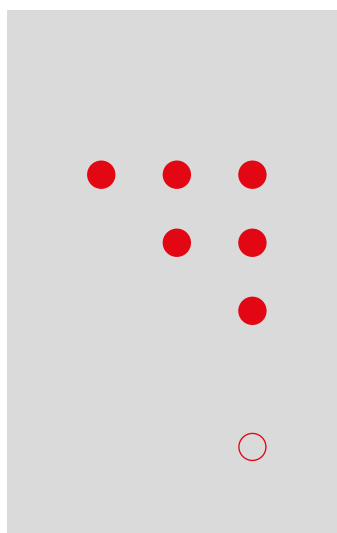

Высокая

Средняя

Низкая

Холодная

Диагностика

Если светодиодные индикаторы непрерывно мигают, это означает, что следует обратить внимание на устройство.

Очистите фильтр. Следуйте инструкциями или посмотрите видео на сайте [dyson.com/your-supersonic](https://www.dyson.com/your-supersonic).

Если все три красных индикатора продолжают мигать, обратитесь в службу поддержки Dyson. Не включайте устройство.

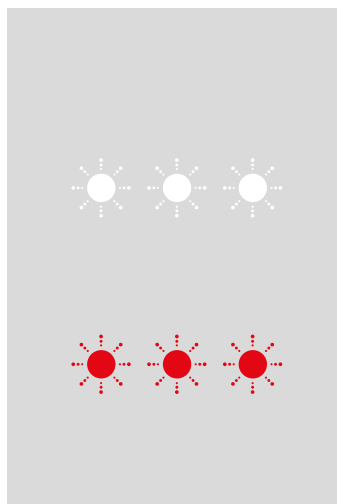

Мигают три белых индикатора.

Мигают три красных индикатора.

Пользование феном

Фен Dyson Supersonic™ оснащен тремя магнитными насадками, которые легко устанавливать и менять во время укладки.

При снятии насадок держите их за холодные концы.

Технология защиты от нагревания Heat Shield сохраняет холодной поверхность насадки

Насадка для создания направленного потока

Помогает придать объем.
Уменьшает пушение и придает волосам естественную гладкость.

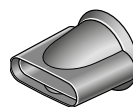

Гладкая прямая насадка.

Насадка-концентратор

Более широкий и зауженный профиль для идеальной укладки.

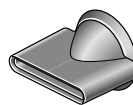

Насадка с прямым сужающимся раструбом.

Насадка-диффузор

Равномерно распределяет поток воздуха для создания очерченных локонов и снижения пушения волос.



Большая широкая круглая насадка с зубьями с внутренней стороны.

Насадка для бережного высушивания волос

Бережное высушивание при более низкой температуре для тонких волос и чувствительной кожи головы.



Гладкая насадка с волнистым краем.

Насадка-гребень с широкими зубьями

Разработана для вьющихся и волнистых волос. Вытяните волосы по всей длине или слегка выделите локоны.

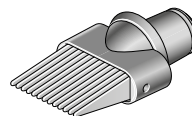

Насадка с гребнем с длинными прямыми зубьями.

Насадка для непослушных волос

Для прямой и гладкой укладки. Привлекает длинные волосы и скрывает под ними пушащиеся за счет эффекта Коанда.

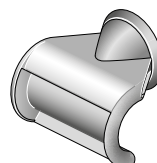

Гладкая насадка в форме крюка.

Регулярная очистка фильтра

Ежемесячно или после соответствующего сигнала светодиодных индикаторов проверяйте, что фильтр не забился остатками средств для ухода за волосами или другим мусором.

Поддержание эффективности

Перед чисткой фильтра отсоедините устройство от электросети и дайте ему остыть.

Фен Dyson Supersonic™ создан по точно выверенной технологии для исключительной эффективности.

Чтобы сохранить все преимущества технологии, необходимо очищать устройство от пыли и остатков средств для ухода за волосами. Для сохранения эффективности устройству требуется уход.

Шаг 1

Крепко удерживая рукоятку прибора, плавно поверните кассету фильтра против часовой стрелки.

Шаг 2

Потяните вниз и в сторону от устройства. Удалите пыль с кассеты и сетки фильтра с помощью безворсовой ткани или мягкой щетки.

Шаг 3

Не используйте воду для очистки сетки фильтра.
Не надавливайте слишком сильно на сетку фильтра.

Шаг 4

Поверните кассету фильтра, чтобы поставить её на место, убедившись, что она расположена правильно. Поверните по часовой стрелке до щелчка перед тем, как включать прибор.

