

Инструкция по регистрации продукции Dyson в России

Для регистрации продукции Dyson используйте приложение My Dyson App. Продукты, произведённые после сентября 2022 года, регистрируются только через официальное приложение производителя, на сайте Dyson регистрация в текущий момент не предусмотрена.

М.ВИДЕО | ЭЛЬДОРАДО

Инструкция по регистрации продукции Dyson в России

Проверка серийного номера:

1. Найдите 13-значный серийный номер на шнуре товара и на упаковке. Номера должны совпадать.
2. В середине номера указан код страны, для которой произведён товар.

Примеры:

- CN — Китай
- XS — Гонконг/Сингапур
- IN — Индия
- UK — Великобритания
- EU — Европа
- XD — Таиланд
- SA — Саудовская Аравия
- KR — Республика Корея
- IL — Израиль
- US — США

Регистрация через приложение My Dyson App

Для Android:

1. Скачайте приложение My Dyson App из стороннего источника, так как оно недоступно в российском Google Play.
2. Установите приложение (APK-файл) на устройство.
3. Откройте приложение, введите серийный номер товара и следуйте инструкциям для регистрации.
4. Если возникают трудности с доступом, попробуйте подключиться к интернету через регион, соответствующий коду страны в серийном номере (например, UK для Великобритании).

Инструкция по регистрации продукции Dyson в России

Регистрация через приложение My Dyson App



Для iOS:

1. Откройте App Store и перейдите в раздел «Учётная запись» (иконка профиля).
2. Выберите «Страна/Регион» → «Изменить страну или регион».

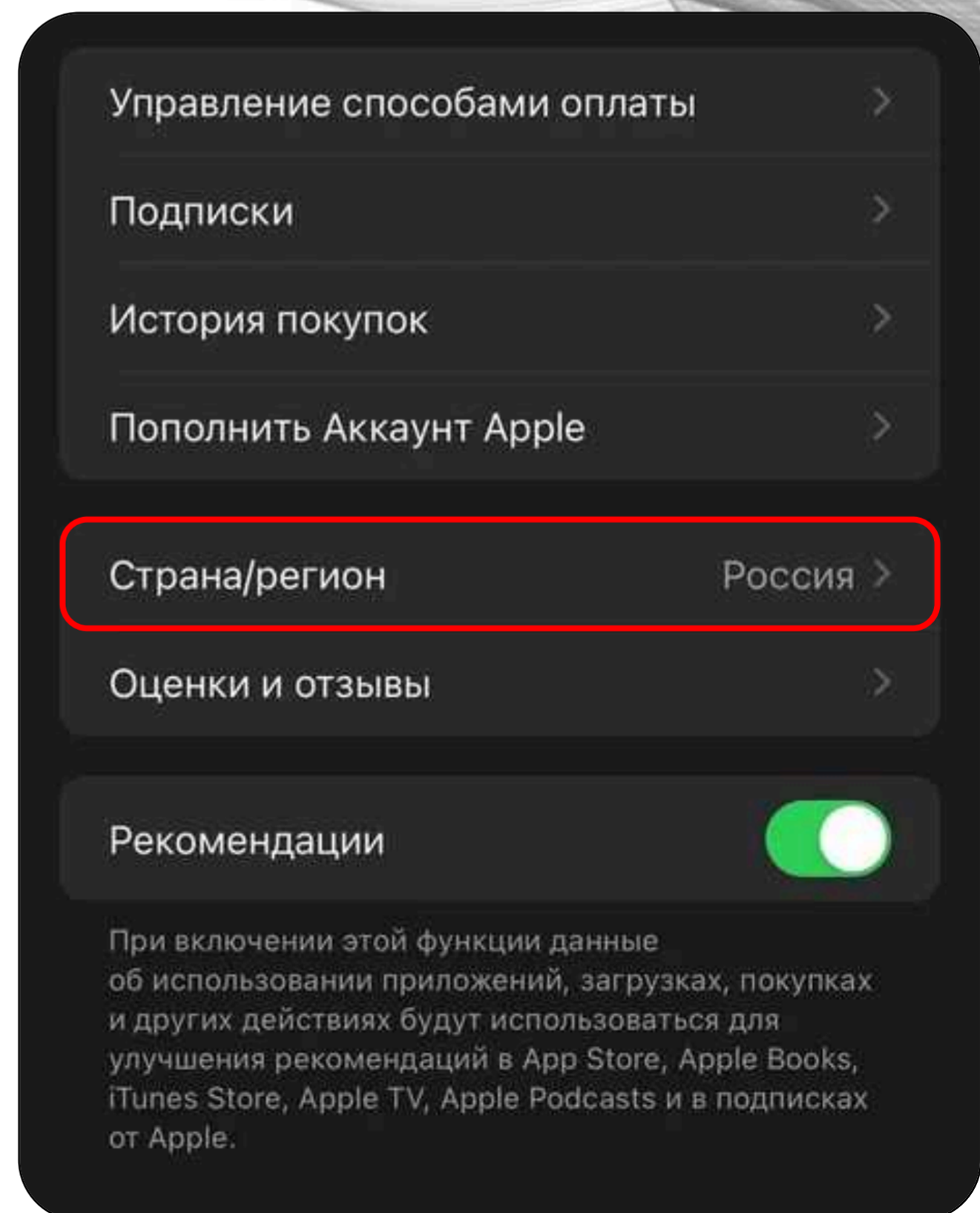
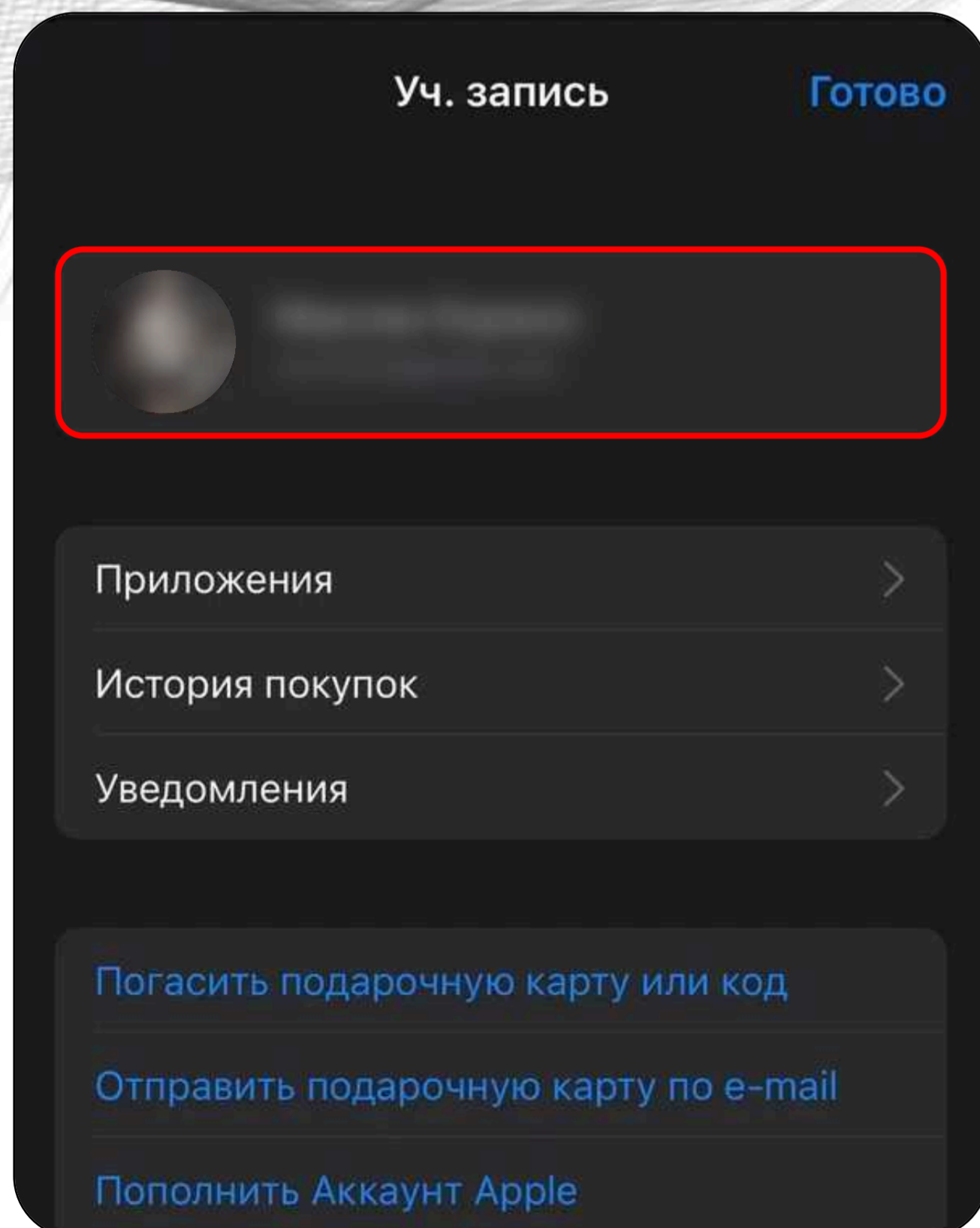

Инструкция по регистрации продукции Dyson в России

3. Укажите регион, соответствующий коду страны в серийном номере товара (например, UK для Великобритании).
4. Примите условия, заполните данные:
 - Укажите случайный адрес из интернета для выбранного региона.
 - В разделе «Платёжная информация» выберите «None». Нажмите «Далее».

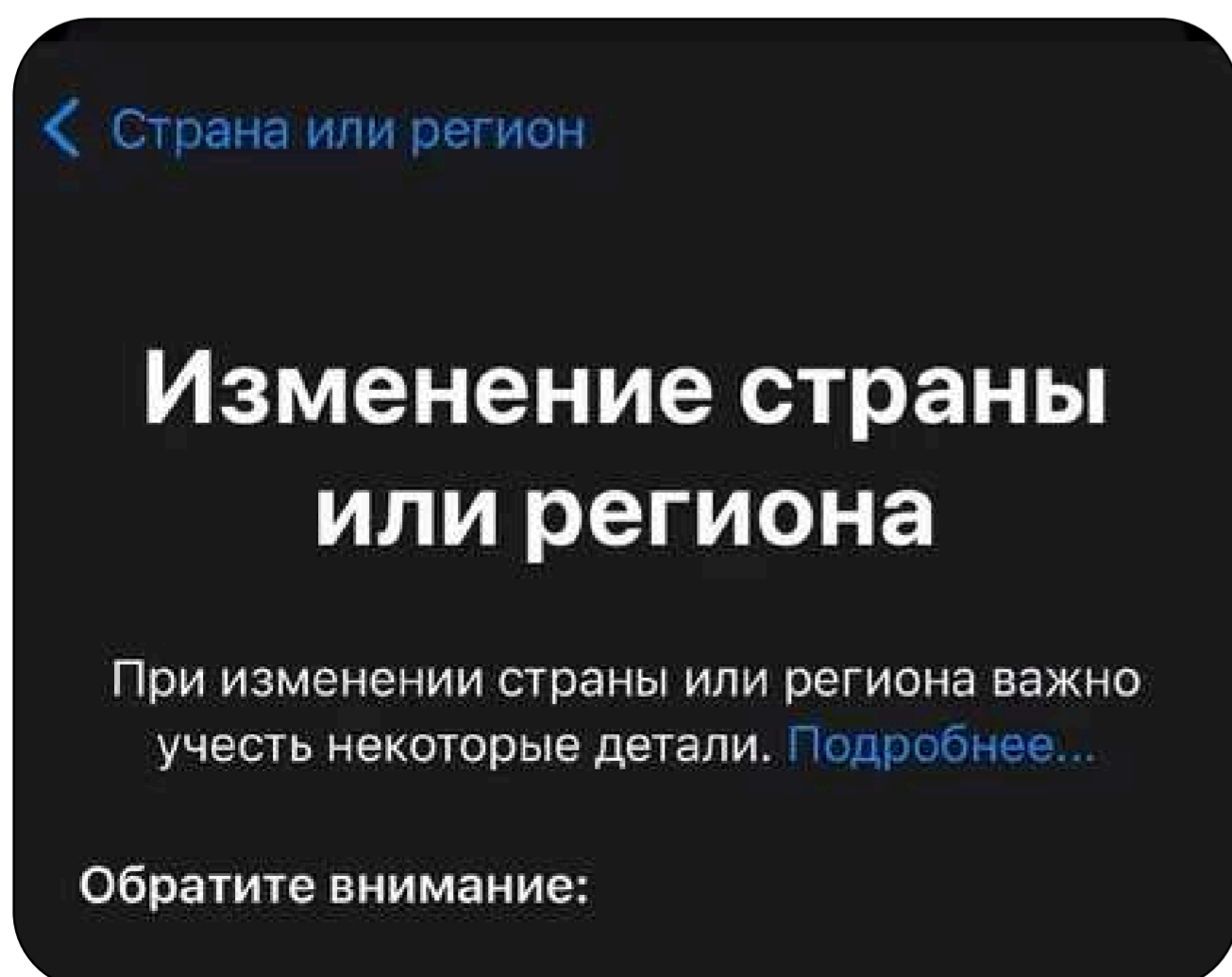
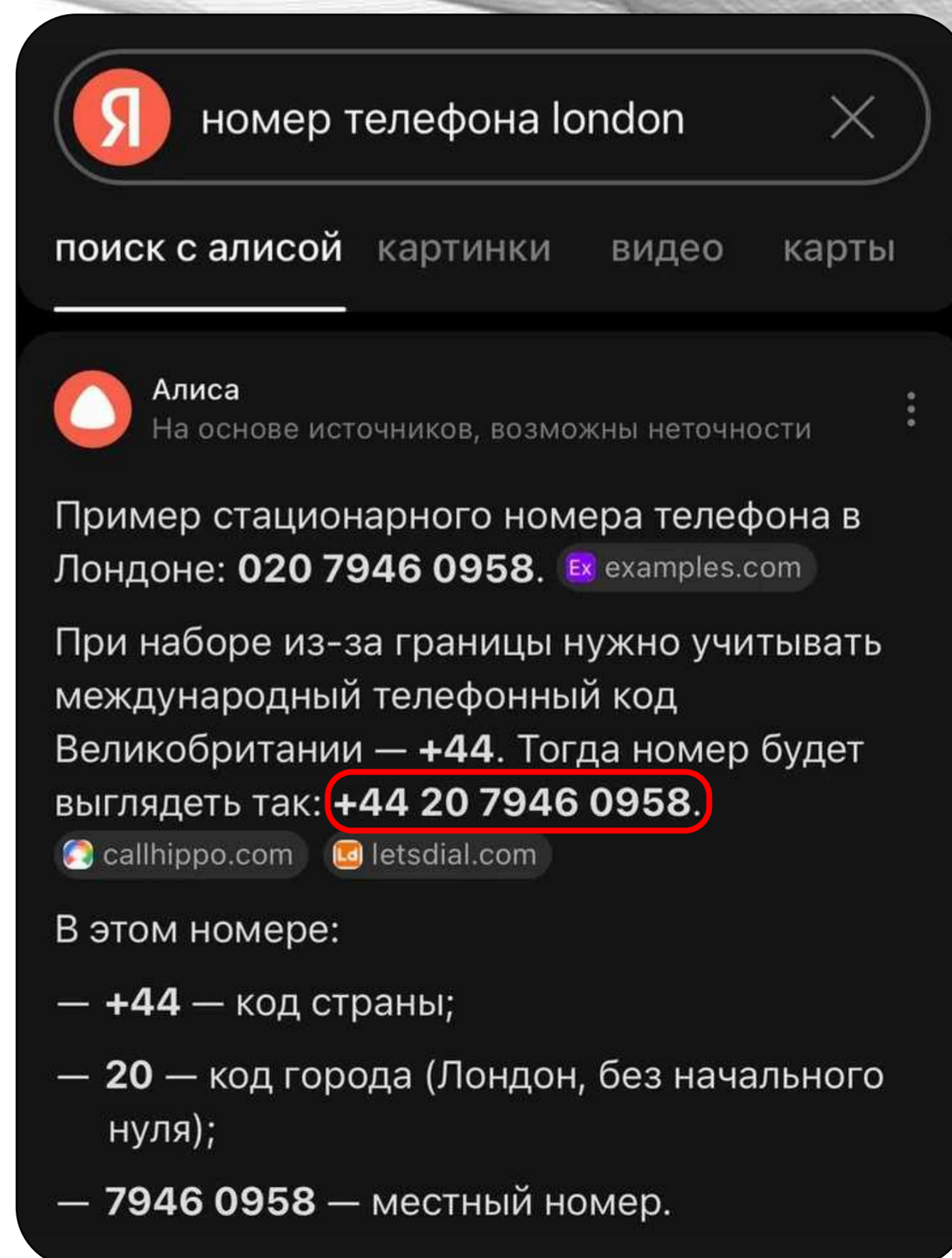
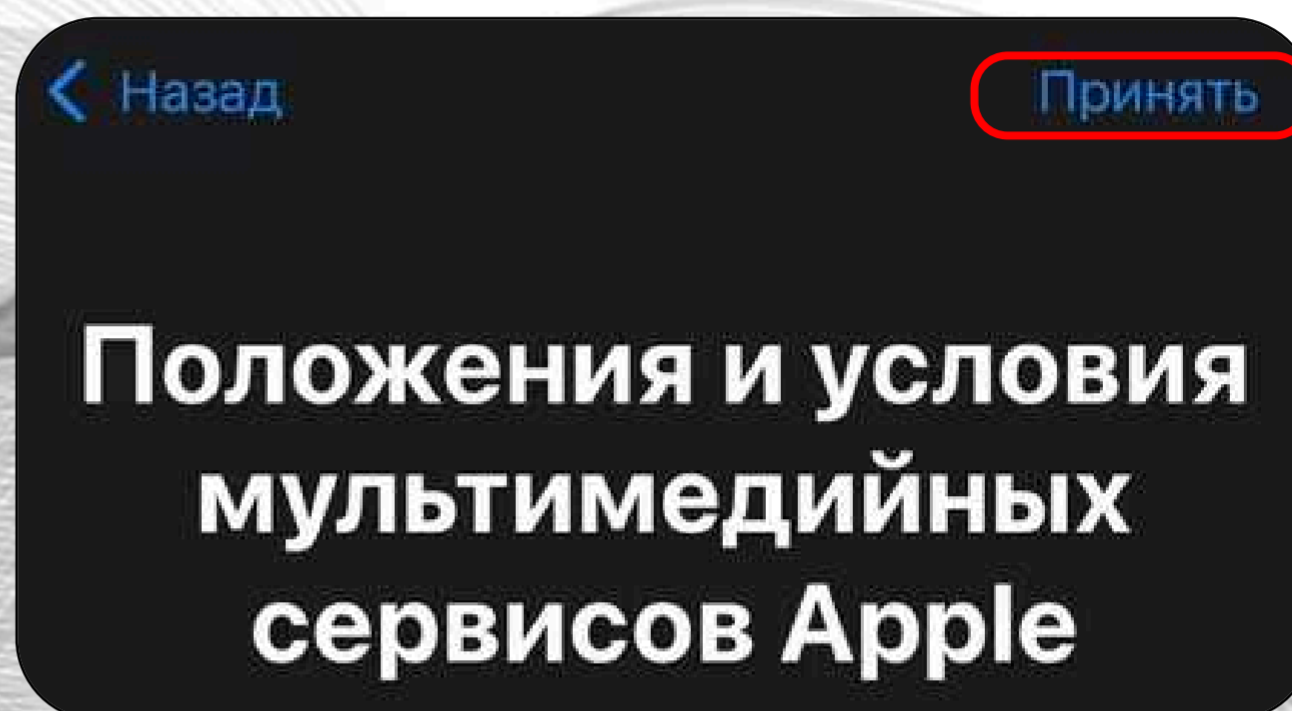

Инструкция по регистрации продукции Dyson в России

Добавление способа оплаты **Готово**

PayPal

Mobile Phone

None ✓

АДРЕС ВЫСТАВЛЕНИЯ СЧЕТА

Street **9505 Alexander Road**

Street **9505 Alexander Road**

Street Optional

Postcode NW83 2XW

Town London

County County

Country/Region United Kingdom

Phone **117 2345 678**

First Name

Last Name

Настройки учетной записи **Готово**

Аккаунт Apple @gmail.com >

Для изменения Аккаунта Apple и пароля вы будете перенаправлены на сайт account.apple.com.

Управление способами оплаты >

Подписки >

История покупок >

Пополнение счета учетной записи >

Страна/регион United Kingdom >

Оценки и отзывы >

Рекомендации

При включении этой функции данные об использовании приложений, загрузках, покупках и других действиях будут использоваться для улучшения рекомендаций в App Store, Apple Books, iTunes Store, Apple TV, Apple Podcasts и в подписках от Apple.

Скрытые покупки >

Отображаются ранее скрытые покупки.

Инструкция по регистрации продукции Dyson в России

Откроется AppStore необходимого региона:

5. Найдите и установите приложение My Dyson App.
6. Откройте приложение, введите серийный номер и завершите регистрацию.

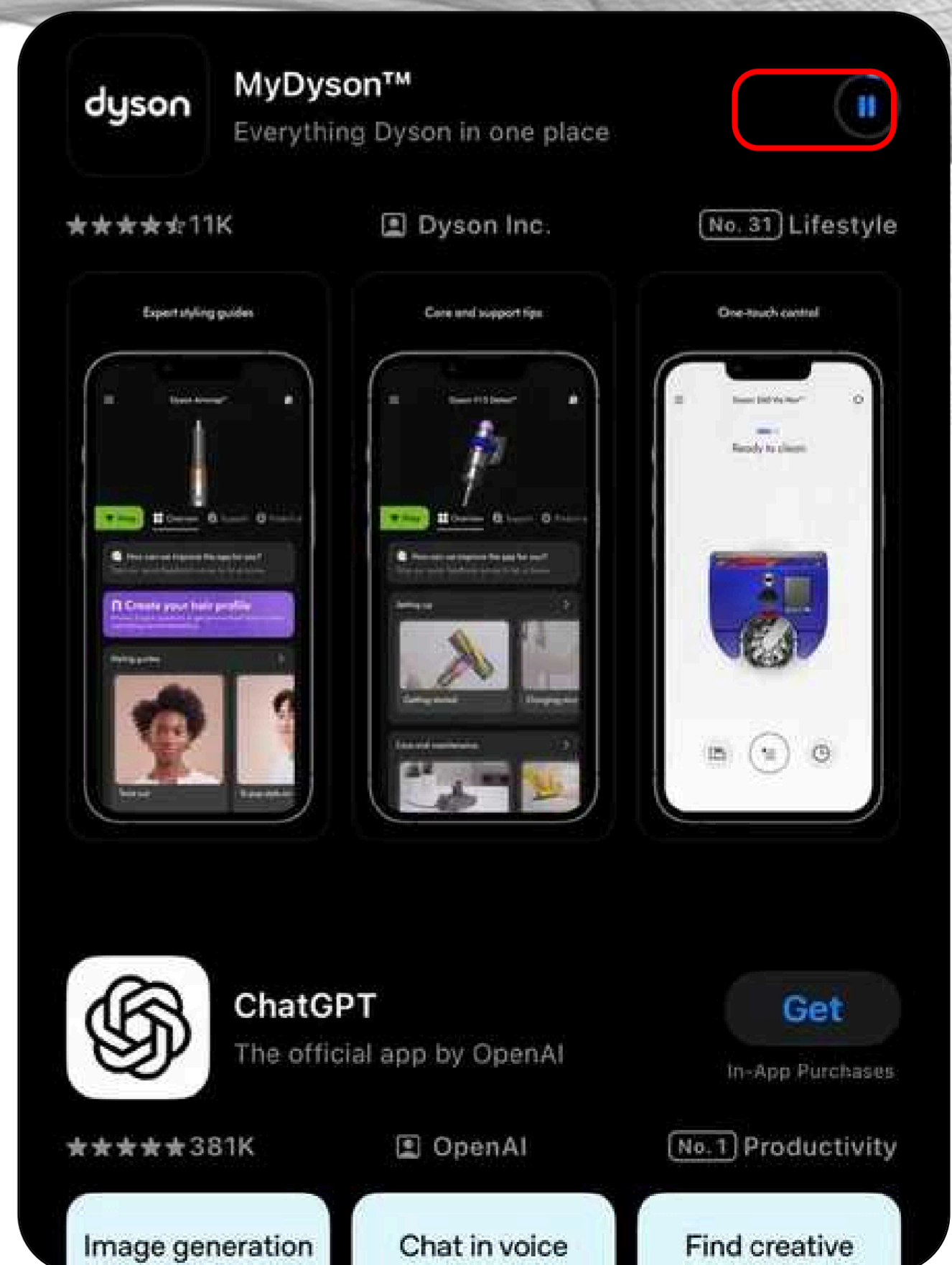
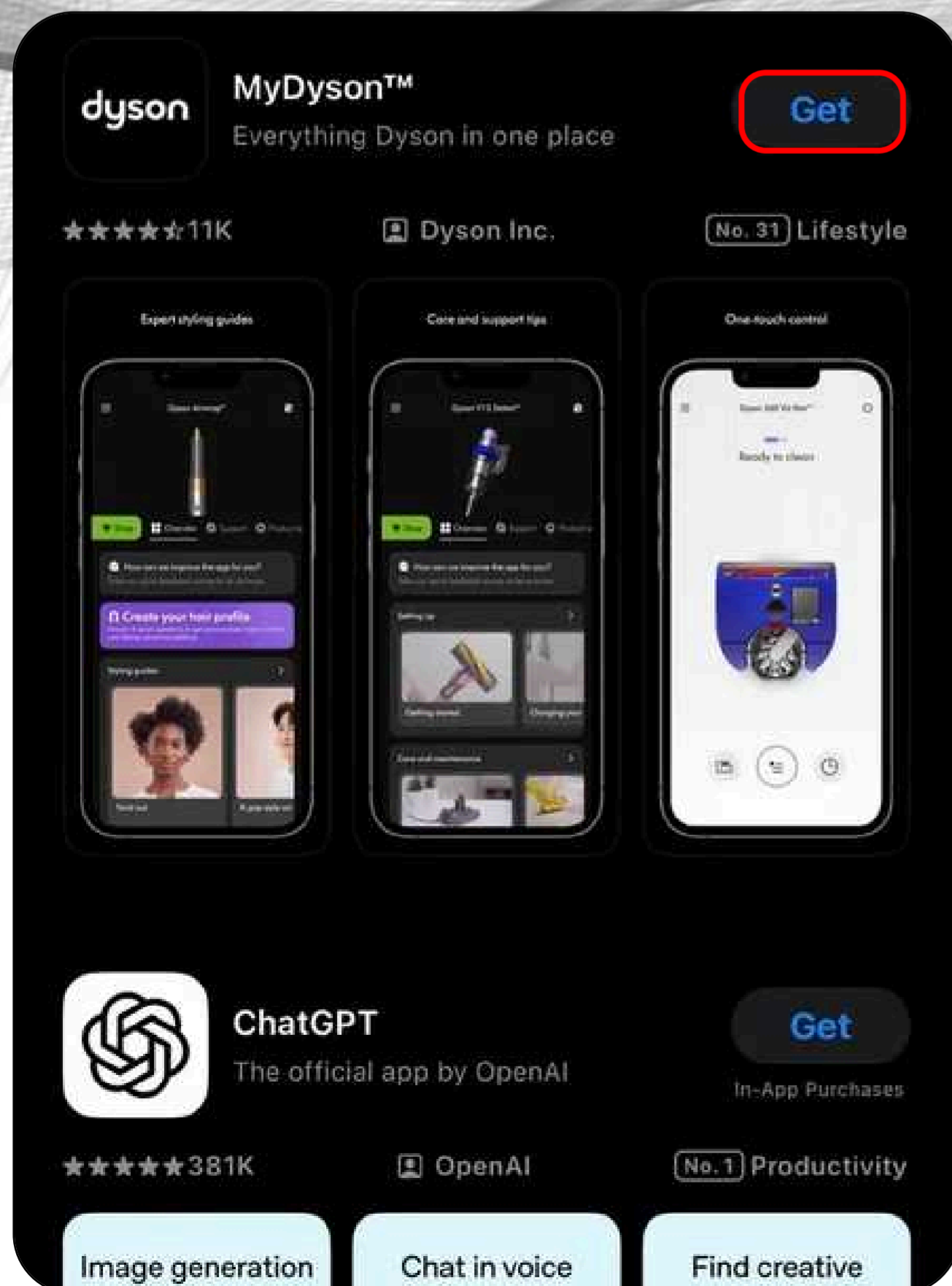

Инструкция по регистрации продукции Dyson в России

7. Если доступ ограничен, подключитесь к интернету через регион, соответствующий устройству.



Инструкция по регистрации продукции Dyson в России

Регистрация старых устройств (до сентября 2022 года)

1. Перейдите на сайт <https://www.dyson.com> через интернет-соединение, соответствующее региону устройства (например, UK для Великобритании).
2. Найдите раздел «Регистрация устройства» и введите серийный номер.
3. Следуйте инструкциям для завершения регистрации.

Важные замечания:

1. Подтверждение регистрации: после успешного добавления устройства в приложение My Dyson App регистрация и проверка подлинности считаются завершёнными.
2. Гарантия продавца 1 год: сохраните чек и упаковку с серийным номером для гарантийного обслуживания.
3. Проблемы с регистрацией: если устройство не регистрируется, обратитесь в поддержку ООО «МВМ»:
 - Телефон: 8-800-600-7775
 - Возврат: обмен исправных товаров категории фен/приборы для укладки – товары обмену/возврату **НЕ** подлежат.

dyson pure hot+cool

Operating manual

Пайдалану жөніндегі нұсқаулық

Руководство по эксплуатации

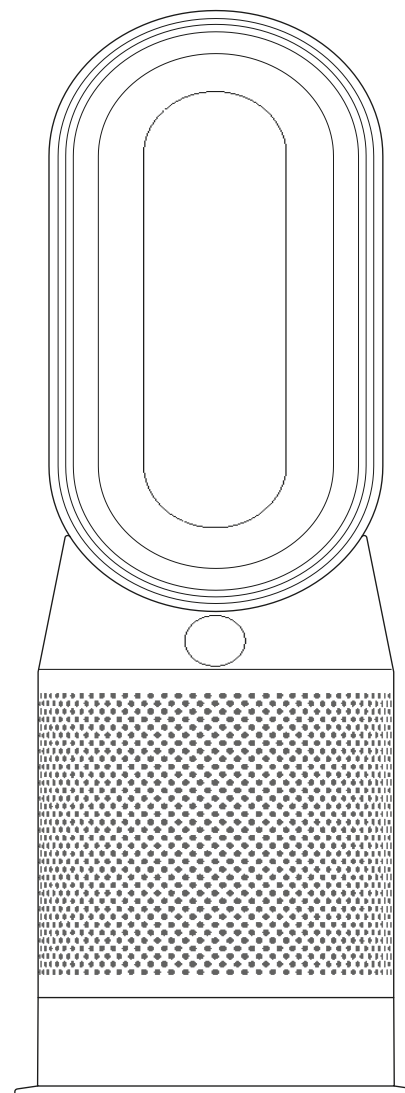

Thank you for choosing to buy a Dyson purifying fan heater
To read your manual in English go to page 3

Благодарим за выбор очистителя воздуха с
функцией обогревателя Dyson Инструкция на
русском языке находится на странице 16.

Dyson жылытқышы бар ауа тазартқышты
таңдағаныңыз үшін рахмет Қазақ тіліндегі
нұсқаулық 30 бетте орналасқан.

EN Contents

Getting started

Registration

Important safety instructions

Assembly

Controls

Continuous monitoring

Information menu

Auto mode

Heating

Oscillation

Airflow

Sleep timer

Night mode

Care and maintenance

Additional information

Thank you for choosing to buy a Dyson purifying fan heater



Online
www.dyson.com



Support centre
Call our dedicated Helpline.

We're here to help

Registration

2 easy ways to register your free 2 year guarantee

After registering your free 2 year guarantee, your Dyson machine will be covered for parts and labour (excluding filters) for 2 years from the date of purchase, subject to the terms of the guarantee.

Your serial number can be found on your rating plate which is on the base of the machine.

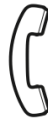

Register by phone
Call our dedicated Helpline.
Open Monday - Sunday 9am-9pm.
8 800 100 100 2

Note your serial number for future reference.

This illustration is for example purposes only.



Register online
Visit our website to register your full parts and labour guarantee online.
www.dyson.com/register

IMPORTANT INSTRUCTIONS

WARNING

THE APPLIANCE AND THE REMOTE CONTROL BOTH CONTAIN MAGNETS.

1. Pacemakers and defibrillators may be affected by strong magnetic fields. If you or someone

in your household has a pacemaker or defibrillator, avoid placing the remote control in a pocket or near to the device.

2. Credit cards and electronic storage media may also be affected by magnets and should be kept away from the remote control and the top of

the appliance.

TO REDUCE THE RISK OF FIRE, ELECTRIC SHOCK, OR INJURY:

3. Some parts of this appliance can become very hot and cause burns. Particular attention has to be given where children and vulnerable people are present.

4. This Dyson appliance can be used by children aged from 8 years and above and persons with reduced physical, sensory or reasoning capabilities, or lack of experience

and knowledge, only if they have been given supervision or instruction by a responsible person concerning use of the appliance in a safe way and understand the hazards involved. Children shall not play with the appliance. Cleaning and user maintenance shall not be made by children without supervision.

5. Children aged from 3 years and less than 8 years shall only switch 'ON/OFF' the appliance provided that it has been placed or installed

in its intended normal operating position and they have been given supervision or instruction concerning the use of the appliance in a safe way and understand the hazards involved. Children aged from 3 years and less than 8 years shall not plug in, regulate and clean the appliance or perform user maintenance.

6. Children of less than 3 years should be kept away unless continuously supervised.

7. This appliance must not be located immediately below a socket outlet.

8. Do not use this appliance in the immediate surroundings of a bath, a shower or a swimming pool.

9. To avoid overheating, do not cover the appliance.

10. If the supply cable is damaged, it must be replaced or repaired by the manufacturer, its service agent or similarly qualified persons in order to avoid a hazard.

11. Do not use this appliance in small rooms when they are occupied by persons not capable of leaving the room on their own, unless constant supervision is provided.

12. To reduce the risk of fire, keep textiles, curtains, or any other flammable material a minimum distance of 1 metre from the air outlet.

13. Do not use outdoors or on wet surfaces and do not handle any part of the appliance or plug with wet hands.

14. Keep the appliance away from flammable liquids, vapours, air fresheners and essential oils.

15. Always plug directly into a wall socket. Never use with an extension cable as overloading may result in the cable overheating and catching fire.

16. Do not use this appliance if it has been damaged or submerged in water.

17. Do not use this appliance if it has been dropped or if it has visible signs of damage.

18. Keep this appliance and cable away from heated surfaces. Do not position the cable under furniture or appliances.

19. Do not put any objects into the air amplifier opening as this may cause an electric shock.

20. Always carry this appliance by the base and not by the loop amplifier.

21. Always use this appliance on a horizontal and stable surface.

22. If there is a loose fit between the plug and

the socket or the plug becomes very hot, the socket may need to be replaced. Check with a qualified electrician to replace the socket.

23. Chemical Burn and Choking Hazard. Keep batteries away from children. This

product contains a lithium button/coin cell battery. If

a new or used lithium button/coin cell battery

is swallowed or enters the body, it can cause severe internal burns and can lead to death

in as little as 2 hours. Always completely

secure the battery compartment. If the battery compartment does not close securely, stop using the product, remove the batteries, and keep it away from children. If you think batteries might have been swallowed or placed inside any part of the body, seek immediate medical attention.

Assembly

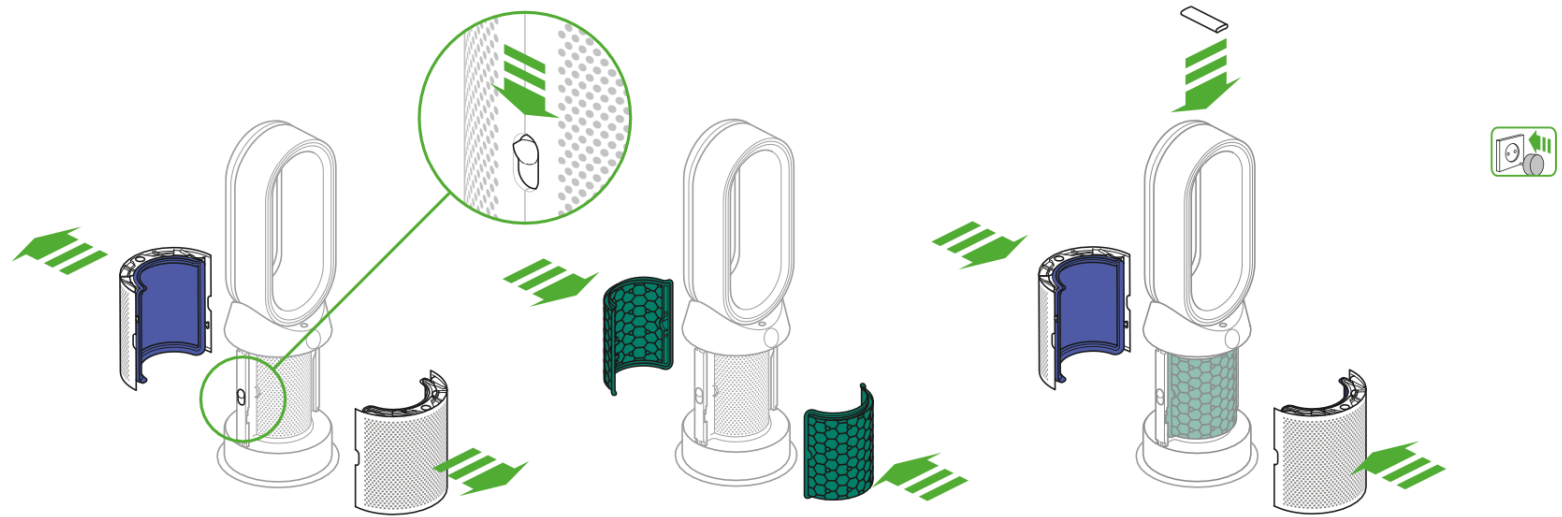

Use both hands to lift the machine out of the box, taking care to hold by the base of the machine only.

Do not lift out by the amplifier loop.

Slide the buttons down on both sides of the shrouds.

The shrouds will release with the glass HEPA filters attached.

Take the carbon filters out of the box and remove the protective packaging.

Attach both carbon filters to the machine.

Position the shrouds onto the base and push gently until they click securely into place.

Place the remote control on the top of the machine with the buttons facing down.

Plug in and switch on.

Controls

Remote control

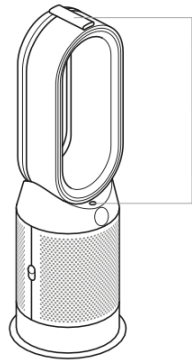

Standby ON/OFF

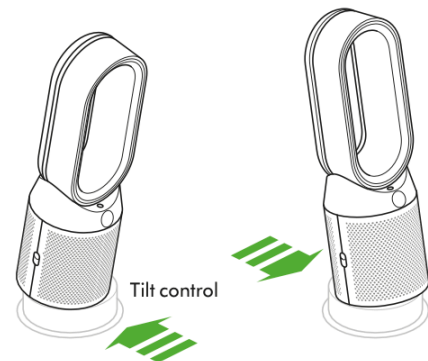

Standby ON/OFF

Airflow speed

Auto mode

Oscillation ON/OFF

Sleep timer



Information menu

Heating control

Cooling mode

Airflow direction

Night mode

Continuous monitoring

With continuous monitoring enabled, your appliance will gather air quality, temperature and humidity information, which is displayed on the LCD screen.

By default, continuous monitoring is disabled. Once enabled, continuous monitoring is always active.

To enable/disable continuous monitoring:

Press and hold the Auto mode button on the remote for 5 seconds to enable it. The LCD screen will indicate when continuous monitoring is enabled or disabled.

Information menu

Press this button to scroll through the information being monitored by your machine.

Information about air quality, temperature humidity and filter levels are shown.

When a pollutant causes the air quality to drop, the relevant symbol will show on the LCD screen.

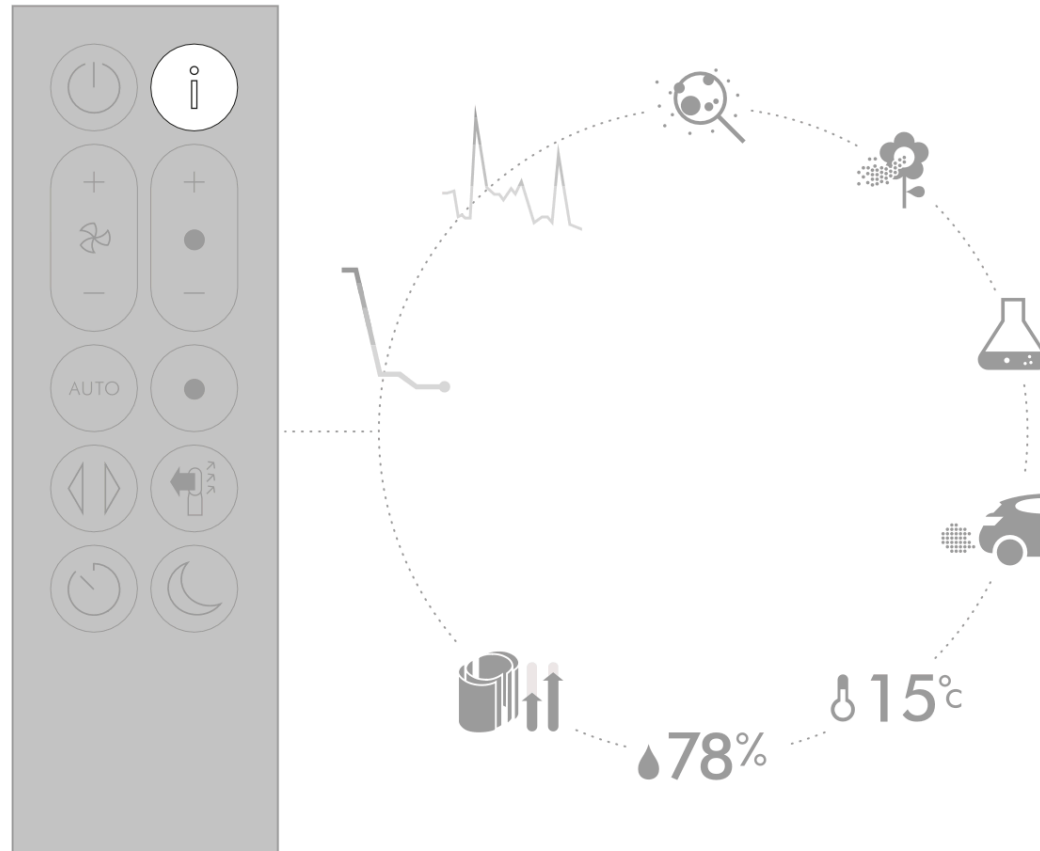



Indoor air quality - 12 seconds
Monitors the current air quality with a graph showing the last 12 seconds of data.



Indoor air quality - 24 hours
Monitors the air quality with a graph showing 24 hours of data, updated at fifteen minute intervals.



Particulate matter (PM2.5)
Monitors the presence of microscopic particles up to 2.5 microns in size, suspended in the air we breathe. These include smoke, bacteria and allergens.



Particulate matter (PM10)
Monitors the presence of larger microscopic particles, up to 10 microns in size, suspended in the air we breathe. These include dust, mould and pollen.



Volatile organic compounds
VOCs are typically odours that may be potentially harmful. These can be found in cleaning products, paints and new furnishings.



Nitrogen dioxide and other oxidising gases
These potentially harmful gases are released into the air by combustion, for example the burning gas when cooking and in vehicle exhaust emissions.



Indoor temperature
Monitors the ambient temperature to help maintain a comfortable environment.



Indoor humidity
Displays the amount of water vapour in the air, shown as a percentage of the maximum possible humidity at the current temperature.



Filters
Displays the remaining lifespan for each filter unit. When a filter unit needs changing, the display will remind you.

Auto mode

Set your machine to Auto mode and the on-board sensors will intelligently adjust the settings of the machine according to the air quality.

Air quality: your machine will pause when the target air quality has been reached, switching on again when the air quality levels drop.

Airflow speed: the airflow speed will increase until the target air quality and temperature have been reached.

Night mode: your machine will only run with airflow speeds from 1 to 4.

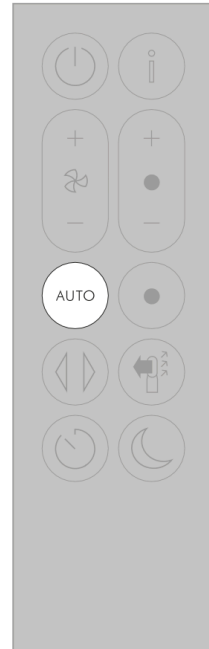

Heating

Press the button to set the required room temperature.

Your machine will pause when the temperature set has been reached.

Press the Cooling mode button to switch your machine from heating mode to cooling mode.

1-10

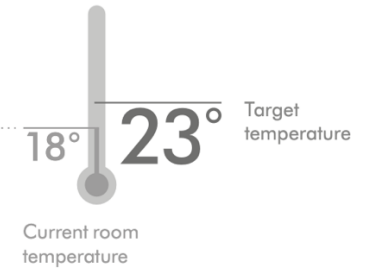
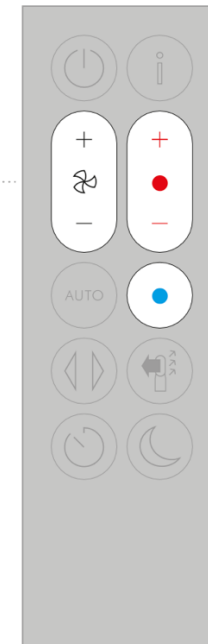

Cooling mode

Oscillation

Press the button to circulate the air around the room and scroll through the oscillation settings from 0° to 350°.

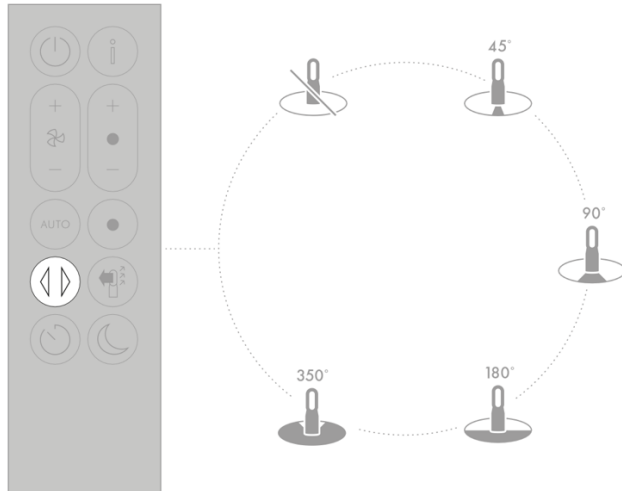

Press the Airflow speed button to increase and decrease the airflow speed.

Press the Airflow direction button to change the direction of airflow from front to back. Your machine will continue to purify in both settings.

Heating mode will only function when the air direction is set to the front. If airflow is changed to the back, your machine will change to cooling mode.

Airflow

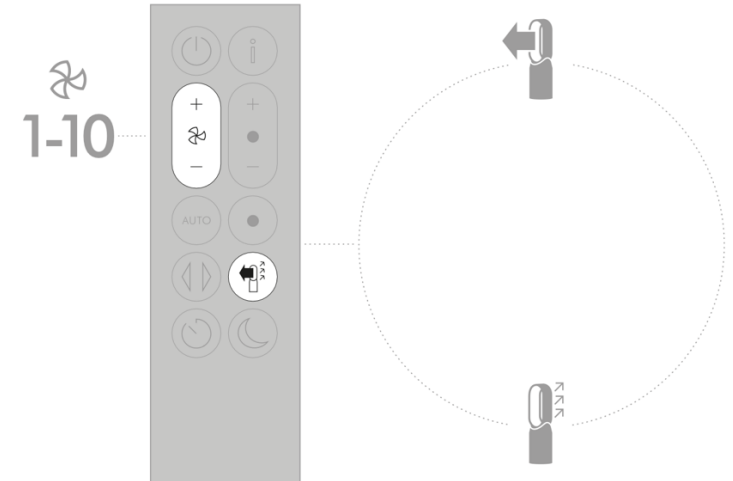

Sleep timer

Your machine will turn off automatically after the selected amount of time.

To set the time, press the button to scroll through the time options. When activated, press the Sleep timer button once to see the time selected.

To cancel the sleep timer, press the Sleep timer button twice.

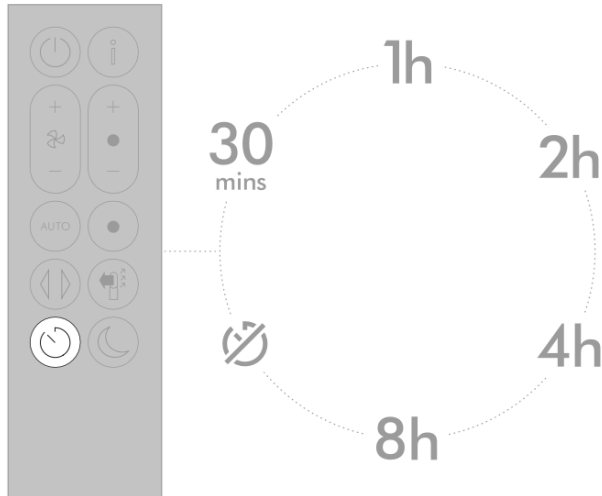

Night mode

In Night mode, your machine will continue to monitor and respond to changes in air quality and temperature, but only using its quietest settings – and with its LCD screen dimmed.

1-4
AUTO mode

1-10
Manual

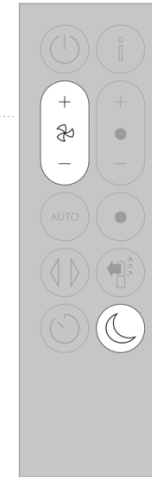

Care and maintenance

To always get the best performance from your machine, it is important to regularly clean it and check for blockages.

Changing your filters:

The display on your appliance will indicate when to change your filters.

Order new filters online via www.dyson.com. Your new filters will come with instructions, go online for further support and videos.

Do not use your machine without the filters in place. Unplug your machine from the mains electricity supply before cleaning or changing filters.

Error codes:

If your machine shows an error code, try turning it off and then on again. If this does not clear the error code, contact Dyson.

For further information and support about the care and maintenance of your appliance and replacing the filters go online via:

www.dyson.com

Additional information

REPLACEABLE PARTS BATTERY REPLACEMENT CAUTION

- Unscrew the battery compartment on the remote control. Loosen the base and pull to remove the battery.
- Do not install backwards or short circuit the batteries.
- Do not attempt to dismantle or charge the batteries. Keep away from fire.
- Follow battery manufacturers' instructions when installing new batteries (battery type CR 2032).
- Always replace the screw in the remote control and refer to the battery hazard in the warning section.

NON-WASHABLE FILTER UNITS

- Your filter units are non-washable and non-recyclable.
- Failure to replace the filter units when prompted may result in changes to product performance and appearance.
- New filter units can be purchased at www.dyson.com

AUTO MODE

- A period of 6 days is required after the machine is first used for the sensor to calibrate. During this period the machine may be more sensitive to VOCs (such as odours) than normal.
- During first use, whilst the sensors calibrate, the machine can take up to 60 minutes to show VOC and NO2 data.

AUTOMATIC CUT-OUT

- For your safety, this machine is fitted with automatic cut-out switches that operate if the machine tips over or overheats. If the switches operate, unplug the machine and allow it to cool. Before restarting the machine check and clear any blockages and ensure the machine is on a solid level surface.

- In heating mode the appliance will automatically switch 'OFF' after 9 hours of continuous use. To restart the appliance, press the Standby ON/OFF button on either the remote control or the base.

DISPOSAL INFORMATION

- Dyson products are made from high grade recyclable materials. Recycle where possible.
- Dispose of or recycle the battery in accordance with local ordinances or regulations.
- This marking indicates that this product should not be disposed with other household wastes throughout the EU. To prevent possible harm to the environment or human health from uncontrolled waste disposal, recycle it responsibly to promote the sustainable reuse of material resources. To return your used device, please use the return and collection systems or contact the retailer where the product was purchased. They can take this product for environmentally safe recycling.
- Keep the used batteries away from children as these can still harm children if swallowed.
- Your filter units are non-washable and non-recyclable.
- Dispose of the exhausted filter units in accordance with local ordinances or

- regulations.
- The battery should be removed from the product before disposal.

DYSON CUSTOMER CARE

THANK YOU FOR CHOOSING TO BUY A DYSON MACHINE

After registering your 2 year guarantee, your Dyson machine will be covered for parts and labour for 2 years from the date of purchase, subject to the terms of the guarantee. If you have any queries regarding your Dyson machine, visit www.dyson.com for online help, general tips and useful information about Dyson.

Alternatively, you can call the Dyson Helpline with your serial number and details of where and when you bought the machine.

Your serial number can be found on your rating plate which is on the base of the machine.

If your Dyson machine needs a service, call the Dyson Helpline so we can discuss the available options. If your Dyson machine is under guarantee, and the repair is covered, it will be repaired at no cost.

PLEASE REGISTER AS A DYSON APPLIANCE OWNER

To help us ensure you receive a prompt and efficient service, please register as a Dyson appliance owner. There are two ways to do this:

- Online at www.dyson.com
- Telephone the Dyson Helpline.

This will confirm ownership of your Dyson appliance in the event of an insurance loss, and enable us to contact you if necessary.

LIMITED 2 YEAR GUARANTEE

TERMS AND CONDITIONS OF THE DYSON 2 YEAR LIMITED GUARANTEE

WHAT IS COVERED

is used in the country in which it was sold or (ii) if the machine is used in Austria, Belgium, France, Germany, Ireland, Italy, Netherlands, Spain or the United Kingdom and the same model as this machine is sold at the same voltage rating in the relevant country.

WHAT IS NOT COVERED

- Replacement filter units. The machine's filter units are not covered by the guarantee. Dyson does not guarantee the repair or replacement of a product where a defect is the result of:
 - Damage caused by not carrying out the recommended machine maintenance.
 - Accidental damage, faults caused by negligent use or care, misuse, neglect, careless operation or handling of the machine which is not in accordance with the Dyson Operating Manual.
 - Use of the machine for anything other than normal domestic household purposes.
 - Use of parts not assembled or installed in accordance with the instructions of Dyson.
 - Use of parts and accessories which are not genuine Dyson components.
 - Faulty installation (except where installed by Dyson).
 - Repairs or alterations carried out by parties other than Dyson or its authorised agents.
- Blockages – Please refer to the 'Care and maintenance' section and illustrations in this

Dyson Operating Manual for details on how to look for and clear blockages.

- Normal wear and tear (e.g. fuse etc.).
- Reduction in battery discharge time due to battery age or use (where applicable). If you are in any doubt as to what is covered by your guarantee, please contact the Dyson Helpline.

SUMMARY OF COVER

- The guarantee becomes effective from the date of purchase (or the date of delivery if this is later).
 - You must provide proof of (both the original and any subsequent) delivery/purchase before any work can be carried out on your Dyson machine. Without this proof, any work carried out will be chargeable. Keep your receipt or delivery note.
 - All work will be carried out by Dyson or its authorised agents.
 - Any parts which are replaced by Dyson will become the property of Dyson.
 - The repair or replacement of your Dyson machine under guarantee will not extend the period of guarantee.
 - The guarantee provides benefits which are additional to and do not affect your statutory rights as a consumer.
- ### PRIVACY AND PERSONAL DATA PROTECTION WHEN REGISTERING YOUR DYSON MACHINE:
- The repair or replacement of your Dyson machine (at Dyson's discretion) if it is found to be defective due to faulty materials, workmanship or function within 2 years of purchase or delivery (if any part is no longer

available or out of manufacture, Dyson will replace it with a functional replacement part). Where this machine is sold outside of the EU, this guarantee will only be valid if the machine is used in the country in which it was sold. Where this machine is sold within the EU, this guarantee will only be valid (i) if the machine

- You will need to provide us with basic contact information to register your machine and enable us to support your guarantee.

RU Содержание

Приступая к использованию

Регистрация

Важные инструкции по технике безопасности

Сборка

Элементы управления

Непрерывный мониторинг

Информационное меню

Автоматический режим

Обогрев

Поворот корпуса

Скорость воздушного потока

Таймер автоматического отключения

Ночной режим

Уход и обслуживание

Дополнительная информация

Благодарим за выбор очистителя воздуха с функцией обогревателя Dyson

Мы готовы вам помочь



Интернет
www.dyson.com



Центр поддержки
Позвоните по специальному
номеру службы поддержки.

Регистрация

Ваше устройство Dyson находится на гарантийном обслуживании (за исключением фильтров) в течение 2 лет с момента покупки в соответствии с условиями и исключениями, указанными в данном руководстве.

Серийный номер находится на табличке на основании устройства.

Запишите ваш серийный номер на будущее.

Эта иллюстрация является только образцом.



2 простых способа регистрации изделия



Регистрация по телефону

Позвоните по специальному номеру службы поддержки. 8 800 200 100 2 (звонок по Казахстану бесплатный).



Интерактивная регистрация

Посетите наш веб-сайт для регистрации в интерактивном режиме.
www.dyson.com

ВАЖНЫЕ ИНСТРУКЦИИ

ПРЕДУПРЕЖДЕНИЕ

УСТРОЙСТВО И ПУЛЬТ ДИСТАНЦИОННОГО УПРАВЛЕНИЯ СОДЕРЖАТ МАГНИТЫ.

1. Кардиостимуляторы и дефибрилляторы могут подвергаться воздействию сильного электромагнитного поля. Если вы или кто-то из вашей семьи использует кардиостимулятор или дефибриллятор, избегайте близкого контакта с пультом дистанционного управления и не носите его с собой в кармане.
2. Магниты могут также оказать неблагоприятное воздействие на кредитные карты и электронные носители информации, поэтому эти предметы следует держать на некотором расстоянии от пульта дистанционного управления и верхней части устройства.
ВО ИЗБЕЖАНИЕ РИСКА ВОЗГОРАНИЯ, ПОРАЖЕНИЯ ЭЛЕКТРИЧЕСКИМ ТОКОМ ИЛИ ПОЛУЧЕНИЯ ТРАВМЫ:
3. Некоторые компоненты устройства могут быть очень горячими и вызвать ожоги. Соблюдайте особую осторожность, если в области работы устройства находятся дети или люди, требующие особого внимания.
4. Дети в возрасте от 8 лет, лица с ограниченными физическими, сенсорными или умственными возможностями, а также лица, не имеющие достаточного опыта и знаний, могут использовать это

устройство Dyson только в присутствии человека, отвечающего за их безопасность, или после получения инструкций по безопасному использованию устройства при условии понимания существующих рисков. Следите за тем, чтобы дети не играли с устройством. Очистка и обслуживание устройства не должны выполняться детьми без присмотра.

5. Дети от 3 до 8 лет могут только включать/ выключать устройство, если оно размещено или установлено в нормальном рабочем положении. Дети должны быть под присмотром взрослых или получить соответствующие инструкции и знать, как правильно использовать устройство, чтобы избежать опасности. Дети от 3 до 8 лет не должны включать устройство в электрическую сеть, регулировать, очищать устройство или выполнять его обслуживание.
6. Дети младше 3 лет должны быть под присмотром взрослых, если находятся рядом с устройством.
7. Это устройство не следует располагать непосредственно под розеткой электропитания.
8. Не используйте это устройство в непосредственной близости от ванны, душа или бассейна.
9. Во избежание перегрева накрывайте устройство.
10. В случае повреждения кабеля питания во избежание получения травмы его замена или ремонт должны выполняться представителями компании-

- производителя или соответствующими квалифицированными специалистами.
11. Использовать это устройство в небольших комнатах, когда в них находятся лица, не способные выйти из комнаты самостоятельно, можно только в присутствии человека, отвечающего за их безопасность.
 12. Для снижения риска возгорания не размещайте изделия из ткани, занавески и другие воспламеняющиеся материалы на расстоянии менее 1 метра от отверстия для выпуска воздуха.
 13. Не используйте это устройство вне помещения и на влажных поверхностях и не касайтесь каких-либо деталей устройства или электрической вилки влажными руками.
 14. Не используйте это устройство вблизи воспламеняющихся жидкостей, паров, освежителей воздуха и эфирных масел. Включайте устройство непосредственно в настенную розетку.
 15. Не используйте удлинитель, поскольку перегрузка может привести к перегреву и возгоранию кабеля.
 16. Не используйте устройство в случае его повреждения или после погружения в воду.
 17. Не используйте устройство после его падения или при наличии видимых признаков повреждения.
 18. Держите это устройство и кабель вдали от горячих поверхностей. Не размещайте кабель под мебелью или другими устройствами.
 19. Не помещайте никакие предметы в отверстие воздушного усилителя, поскольку это может привести к поражению электрическим током.
 20. Переносите это устройство только за основание, а не за контурный усилитель.
 21. Всегда используйте это устройство на устойчивой горизонтальной поверхности.
 22. Если отсутствует плотный контакт между вилкой и электрической розеткой или вилка становится очень горячей, необходимо заменить электрическую розетку. Для замены электрической розетки обратитесь к квалифицированному электрику.
 23. Опасность получения химического ожога и удушья. Храните батарейки от пульта ДУ в недоступном для детей месте. Данное изделие содержит литиевую плоскую круглую батарейку. Если проглотить новую или использованную литиевую плоскую круглую батарейку или если батарейка попала внутрь тела, это может вызвать тяжелые внутренние ожоги, а также привести к смерти в течение 2 часов. Всегда надежно закрывайте отсек для батареек. Если отсек для батареек не закрывается, не используйте изделие, извлеките батарейки и храните их в недоступном для детей месте. При наличии подозрений, что кто-либо проглотил батарейку или батарейка попала внутрь тела, незамедлительно обратитесь к врачу.

Сборка

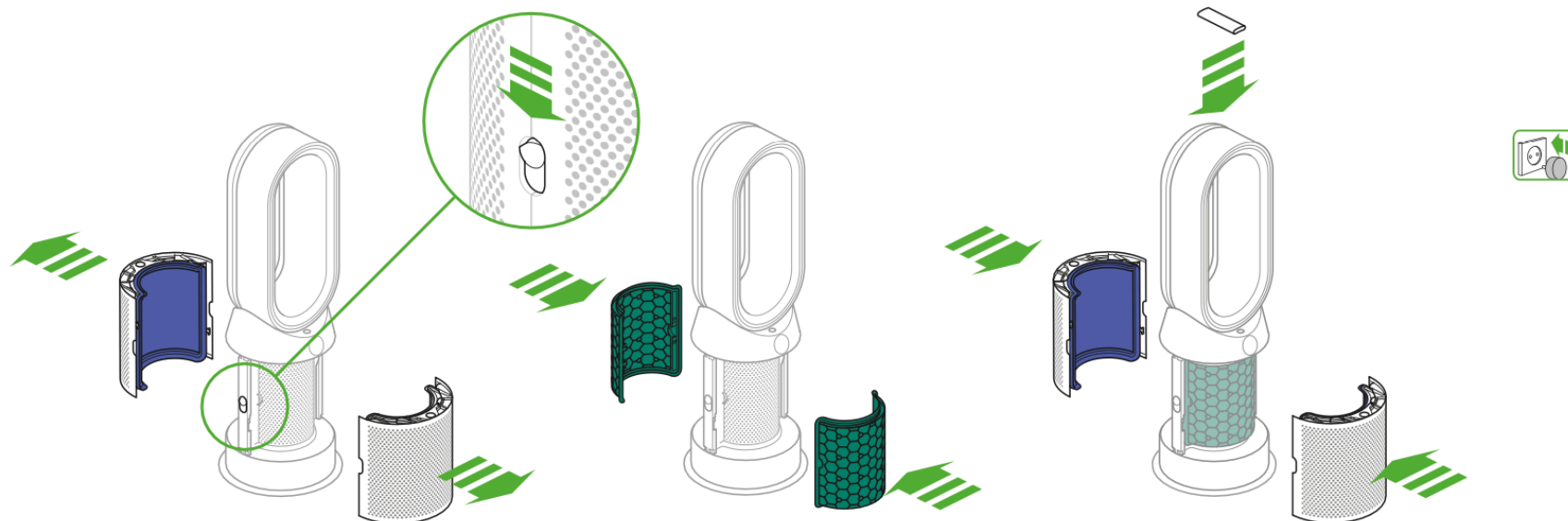

Доставайте устройство из коробки обеими руками, стараясь удерживать его только за основание.

Не поднимайте устройство за контурный усилитель.

Сдвиньте вниз кнопки на кожухах фильтров с обеих сторон.

Кожухи фильтров отделятся от устройства вместе с установленными в них стекловолоконными HEPA-фильтрами.

Достаньте из коробки угольные фильтры и снимите защитную упаковку.

Подсоедините оба угольных фильтра к устройству.

Поместите кожухи фильтров в основание и, слегка надавливая, вставьте их до щелчка.

Положите пульт дистанционного управления сверху на устройство кнопками вниз.

Подключите устройство к розетке электропитания и включите его.

Элементы управления

Пульт управления

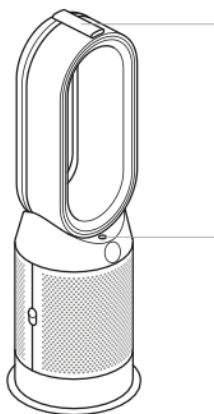

Включение/
выключение
режима
ожидания

Включение/
выключение
режима
ожидания

Скорость
воздушного потока

Автоматический режим

Включение/
выключение
поворота корпуса
Таймер
автоматического
отключения



Информационное
меню

Управление
обогревом

Режим вентилятора

Направление
воздушного потока

Ночной режим

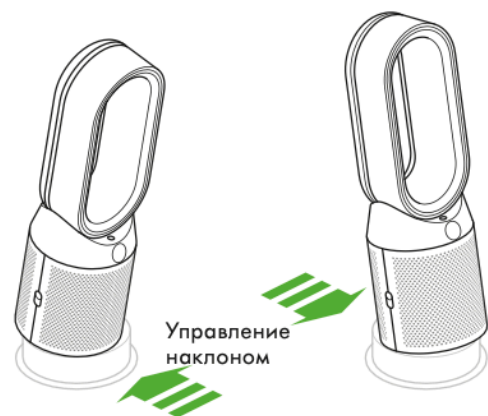

Управление
наклоном

Непрерывный мониторинг

При включенной функции непрерывного мониторинга ваше устройство будет отслеживать качество воздуха, а также его температуру и влажность, и соответствующая информация будет отображаться на ЖК-дисплее.

По умолчанию функция непрерывного мониторинга выключена. После включения функция непрерывного мониторинга будет всегда активна.

Порядок включения/
выключения функции
непрерывного мониторинга:

На пульте дистанционного управления нажмите и в течение 5 секунд удерживайте кнопку автоматического режима, чтобы включить его. Индикация о включении и выключении функции непрерывного мониторинга будет отображаться на ЖК-дисплее.

Информационное меню

Нажмите на кнопку, чтобы выбрать информацию, которую отслеживает ваше устройство.

Отображается информация о качестве воздуха, температуре, влажности и состоянии фильтров.

Когда загрязнение приводит к снижению качества воздуха, соответствующий символ появится на ЖК-экране.

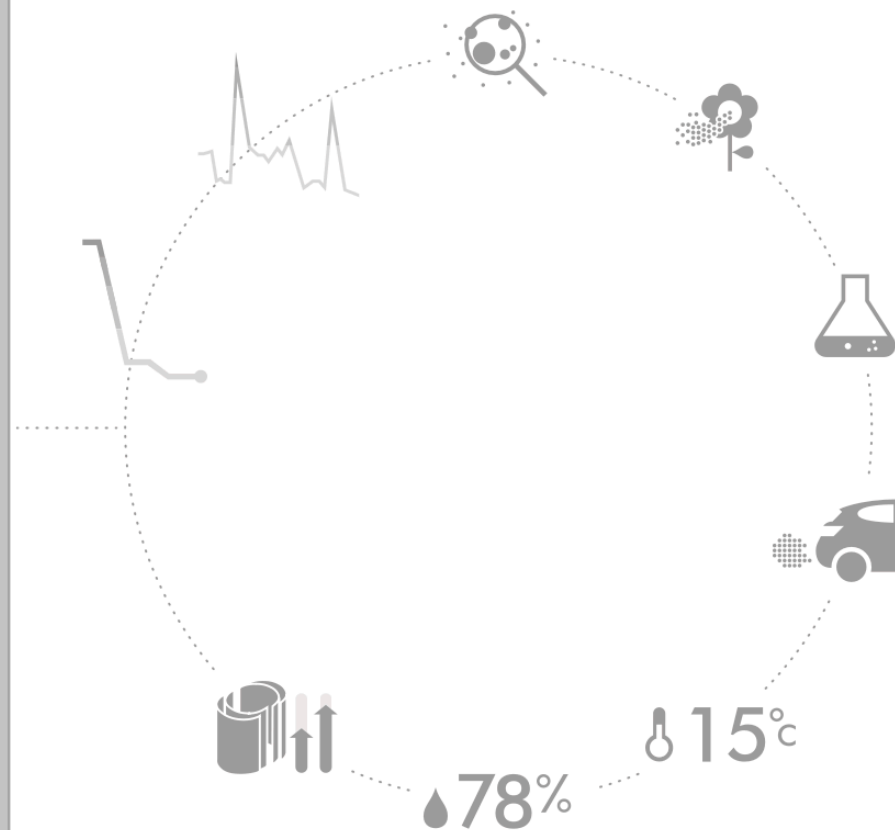
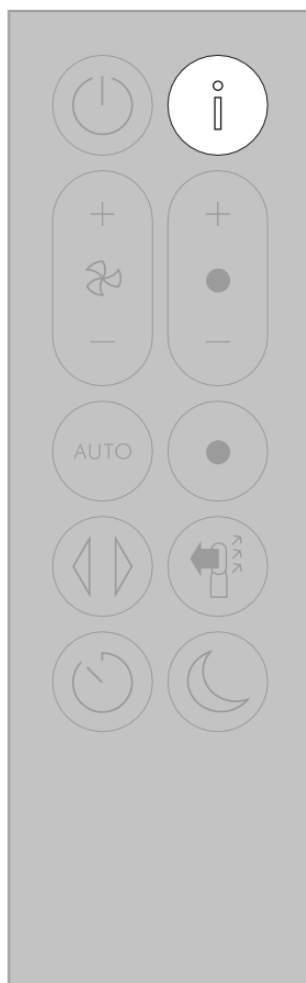



Качество воздуха в помещении (за 12 секунд)

Устройство показывает качество воздуха в настоящий момент, отображая данные на графике за последние 12 секунд.



Летучие органические соединения

Летучие органические соединения обычно представляют собой запахи, которые могут быть потенциально вредными. Это могут быть запахи от бытовой химии, красок или новой мебели.



Фильтры

Оставшийся срок службы каждого фильтра. Когда потребуется замена фильтра, на дисплее появится напоминание.



Качество воздуха в помещении (за 24 часа)

Устройство показывает качество воздуха, отображая данные на графике за последние 24 часа.



Диоксид азота и другие окисляющие газы

Это потенциально вредные газы, которые выбрасываются в атмосферу в процессе горения, например при сгорании бытового газа во время приготовления пищи, либо это выхлопные газы от транспортных средств.



Твердые частицы (PM2.5)

Микроскопические частицы размером до 2,5 микрон, содержащиеся в воздухе, которым мы дышим. К ним относятся дым, бактерии и аллергены.



Температура в помещении

Устройство отслеживает температуру воздуха для поддержания комфортной окружающей среды.



Твердые частицы (PM10)

Более крупные микроскопические частицы размером до 10 микрон, содержащиеся в воздухе, которым мы дышим. К ним относятся пыль, плесень и пыльца.



Относительная влажность в помещении

Количество водяного пара в воздухе, выраженное в процентах от максимально возможной влажности при данной температуре.

Автоматический режим

Установите устройство в автоматический режим, и встроенные датчики будут в самостоятельно настраивать параметры устройства в зависимости от качества воздуха.

Качество воздуха: когда качество воздуха достигает целевого значения, устройство переходит в режим паузы и снова включается, когда уровень качества воздуха снижается.

Скорость воздушного потока: скорость воздушного потока будет увеличиваться, пока качество и температура воздуха не достигнут целевого значения.

Ночной режим: устройство будет работать только со скоростью воздушного потока от 1 до 4.



Обогрев

Нажмите кнопку, чтобы установить желаемую комнатную температуру.

После достижения установленной температуры устройство переходит в режим паузы.

Нажмите кнопку режима охлаждения, чтобы переключить устройство из режима обогрева в режим охлаждения.

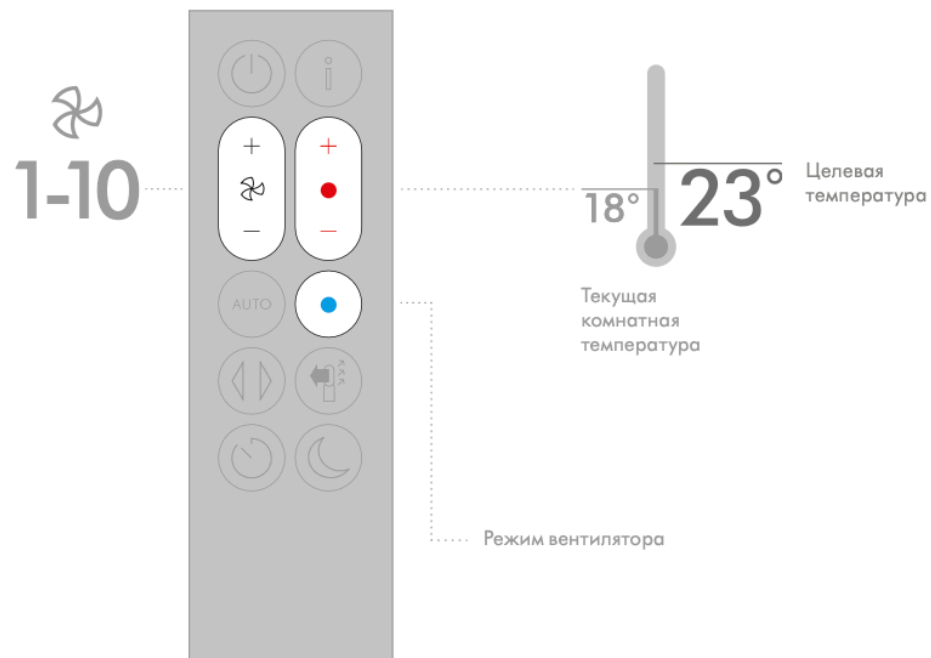

Поворот корпуса

Для циркуляции воздуха по всему

помещению нажмите кнопку

и выберите вариант вращения от 0° до 350°.

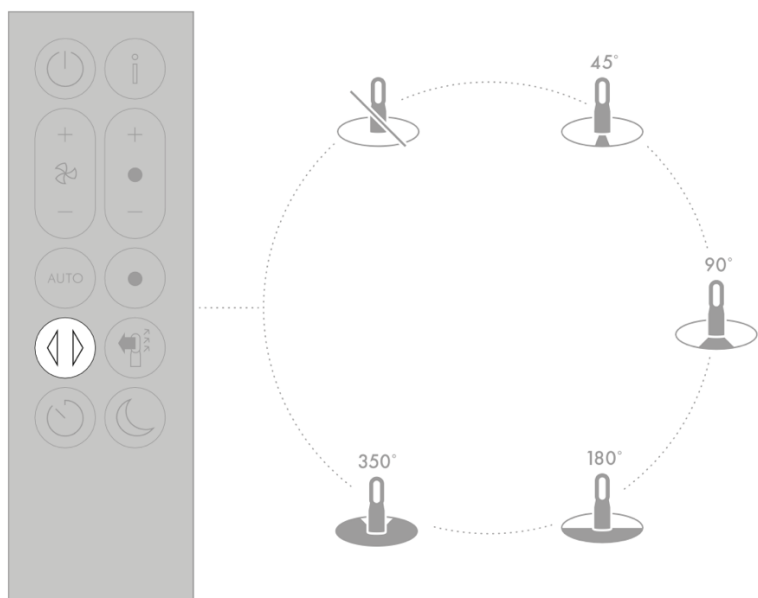

Скорость воздушного потока

Нажмите кнопку регулировки скорости воздушного потока для увеличения или уменьшения скорости.

Нажмите кнопку направления воздушного потока, чтобы направить воздушный поток в обратную сторону. Устройство продолжает очищать воздух независимо от направления.

Режим обогрева работает только при прямом направлении воздушного потока. Если направить воздушный поток в обратную сторону, устройство перейдет в режим охлаждения.

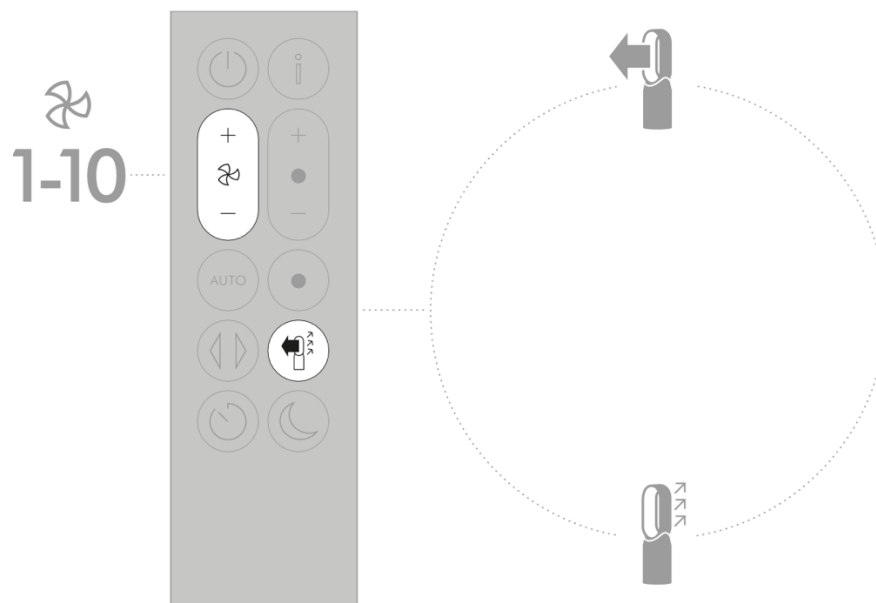

Таймер автоматического отключения

По истечении заданного времени устройство автоматически выключится.

Установка таймера: нажмите кнопку, чтобы прокрутить варианты таймера. После активации один раз нажмите кнопку таймера автоматического отключения, чтобы увидеть выбранное время.

Отключение таймера: дважды нажмите кнопку таймера автоматического отключения.

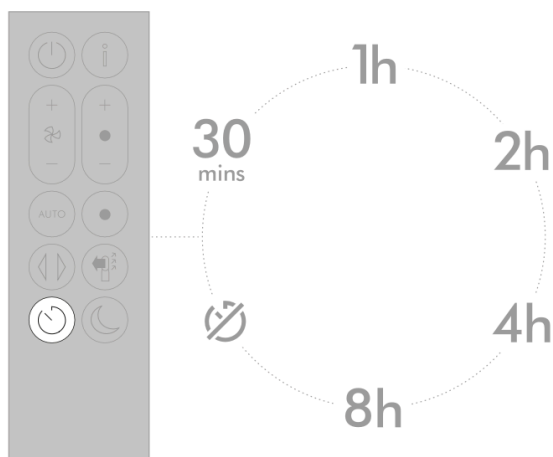

Ночной режим

В ночном режиме устройство продолжает мониторинг и реагирует на изменения качества и температуры воздуха, но только с использованием самых тихих настроек — и при этом его ЖК-экран становится тусклым.



Уход и обслуживание

Чтобы обеспечить максимальную производительность устройства, важно регулярно проводить его очистку и проверять на наличие засоров.

Замена фильтров:

На дисплее устройства будет указано, когда следует заменять фильтры.

Заказывайте фильтры на веб-сайте www.dyson.com. Новые фильтры поступают с инструкциями; для получения дополнительной помощи или просмотра соответствующих видеороликов посетите наш веб-сайт.

Не используйте устройство без фильтров. Перед чисткой или заменой фильтров отсоединяйте устройство от розетки электропитания.

Коды ошибок:

Если на устройстве отображается код ошибки, попробуйте сначала выключить и снова включить устройство. Если после этого код ошибки не исчезнет, обратитесь в службу поддержки клиентов Dyson.

Для получения дополнительной информации и помощи по уходу и техническому обслуживанию устройства, а также по замене фильтров вы можете посетить:

www.dyson.com

Дополнительная информация

АМЕНИЕМЫЕ ДЕТАЛИ ЗАМЕНА БАТАРЕЕК

ПРЕДОСТЕРЕЖЕНИЕ

- Отверните винт батарейного отсека на пульте ДУ. Откройте крышку и извлеките батарейку.
- Не устанавливайте батарейки в обратном положении, чтобы не вызвать короткое замыкание.
- Не пытайтесь разбирать или заряжать батарейки. Не храните вблизи источников огня.
- При установке новых батареек следуйте инструкциям производителя (тип батарейки CR 2032).
- Всегда возвращайте на место винт на пульте дистанционного управления и см. сведения о рисках, связанных с элементами питания, в разделе описания предупреждений.

НЕОБСЛУЖИВАЕМЫЕ ФИЛЬТРЫ

- Фильтры вашего устройства не предназначены для мытья и повторного использования.
- Если фильтры не будут заменены по напоминанию устройства, это может привести к изменению производительности и внешнего вида устройства.
- Новые фильтры можно приобрести на странице www.dyson.com/ru/support.

АВТОМАТИЧЕСКИЙ РЕЖИМ

- После первого включения, устройству требуется около 6 дней для калибровки датчика уровня качества воздуха. В течение этого периода устройство может быть более чувствительным к летучим органическим веществам (таким как запахи), чем обычно.
- Во время первого использования выполняется калибровка датчиков, которая может занять до 60 минут; только после этого устройство отобразит данные о содержании летучих органических соединений и NO₂.

АВТОМАТИЧЕСКИЙ ПРЕДОХРАНИТЕЛЬ

- В целях безопасности устройство оснащено автоматическими выключателями, которые

срабатывают при переворачивании или перегреве устройства. При срабатывании выключателей отсоедините устройство от электросети и дайте ему остыть. Перед повторным включением устройства проверьте его отверстия, уберите блокирующие предметы и убедитесь, что устройство находится на твердой и ровной поверхности.

В режиме обогрева устройство автоматически выключается после 9 часов непрерывной работы. Для повторного включения устройства нажмите кнопку включения/выключения режима ожидания (Standby ON/OFF) на пульте дистанционного управления или на устройстве.

ИНФОРМАЦИЯ ПО УТИЛИЗАЦИИ

- Изделия компании Dyson производятся из высококачественных материалов, допускающих переработку. По возможности сдавайте устройство на переработку.
- Утилизация или переработка элементов питания должна производиться в соответствии с местными предписаниями или постановлениями.
- Такая маркировка означает, что данное изделие не должно утилизироваться вместе с бытовыми отходами на всей территории ЕС. Во избежание загрязнения окружающей среды или причинения вреда здоровью людей из-за неконтролируемой утилизации отходов ответственно к переработке отходов, чтобы обеспечить экологически безопасное повторное использование материальных ресурсов. Для передачи устройства на утилизацию воспользуйтесь системами возврата и сбора отходов или обратитесь к розничному продавцу, у которого оно было приобретено. Продавец сможет обеспечить экологически безопасную переработку изделия.
- Храните использованные элементы питания в недоступном для детей месте, поскольку они по-прежнему могут причинить вред, если дети их проглотят.
- Фильтры вашего устройства не предназначены для мытья и повторного использования.
- Утилизацию отработанных фильтров необходимо проводить в соответствии с местными законами и нормативами.
- Перед утилизацией элемент питания необходимо извлечь из устройства.

СЛУЖБА ПОДДЕРЖКИ DYSON

Благодарим за выбор устройства Dyson. Ваше устройство Dyson находится на гарантийном обслуживании в течение 2 лет с момента покупки в соответствии

с условиями и исключениями, указанными в данном руководстве.

Серийный номер находится на табличке на основании устройства.

Если ваше изделие находится на гарантии и неисправность его покрывается, мы отремонтируем его для вас бесплатно.

ЗАРЕГИСТРИРУЙТЕСЬ В КАЧЕСТВЕ ВЛАДЕЛЬЦА УСТРОЙСТВА DYSON

Для получения дополнительной информации о новинках, акциях и специальных предложениях компании, Вы можете зарегистрировать свое изделие. Это можно сделать следующими способами:

На почту help@dyson.ru необходимо выслать информацию: серийный номер устройства; дату приобретения устройства, указанную в чеке, наименование магазина, где было приобретено устройство. Просим обратить внимание, что регистрации подлежат только те устройства, которые были ввезены на территорию Республики Казахстан официально.

По телефону службы поддержки компании Dyson 8-800-200-100-2 (звонок по Казахстану бесплатный).

Для получения дополнительной информации и помощи в эксплуатации устройства загляните на страницу www.dyson.com/support. **ОГРАНИЧЕННАЯ ГАРАНТИЯ НА 2 ГОДА ПОЛОЖЕНИЯ И УСЛОВИЯ ОГРАНИЧЕННОЙ ГАРАНТИИ КОМПАНИИ DYSON НА 2 ГОДА**

ЧТО ВХОДИТ В ГАРАНТИЮ

- Ремонт или замена устройства Dyson (по решению Dyson) в случае отказа устройства в работе по причине заводского брака в течение 2 лет с момента покупки или доставки (если к моменту ремонта/замены отдельные запчасти не производятся, Dyson заменит бракованные части на функциональные).
- Если это устройство было продано за пределами ЕС, данная гарантия будет действительна, только если устройство используется в стране, в которой оно было продано.
- Если это устройство было продано в пределах ЕС, данная гарантия будет действительна в следующих случаях: (i) если устройство используется в стране, в которой оно было продано, или (ii) если устройство используется в Австрии, Бельгии, Франции, Германии, Ирландии, Италии, Нидерландах, Испании или Великобритании и имеет ту же модель с тем же

номинальным напряжением, которая продается в соответствующей стране.

ЧТО НЕ ВХОДИТ В ГАРАНТИЮ

- Сменные фильтры. Гарантия не распространяется на фильтры устройства. Компания Dyson не гарантирует ремонт или замену изделий, дефекты которых появились по следующим причинам:
- Повреждения, вызванные невыполнением рекомендаций по обслуживанию устройства.
- Случайные повреждения, нарушения в работе изделия, вызванные неосторожным обращением во время хранения или эксплуатации с нарушением инструкции по эксплуатации Dyson.
- Эксплуатация устройства в условиях, отличных от обычных бытовых домашних условий.
- Использование компонентов, собранных или установленных не в соответствии с инструкциями компании Dyson.
- Использование деталей и принадлежностей, не являющихся оригинальными аксессуарами Dyson.
- Некорректная установка (за исключением случаев, когда таковая выполнялась Dyson).
- Ремонт или модификация, выполненные лицами, которые не являются представителями компании Dyson или

авторизованными специалистами.

- Засоры — для получения подробной информации о том, как искать и устранять засоры, см. раздел «Уход и обслуживание», а также иллюстрации в данном руководстве по эксплуатации Dyson.
- Нормальный физический износ (например, предохранителей).
- Сокращение времени разряда батареи из-за срока службы или условий эксплуатации (где применимо). По вопросам относительно содержания гарантии обращайтесь в службу поддержки компании Dyson.

ИНФОРМАЦИЯ О ГАРАНТИИ

- Гарантия предоставляется с момента покупки изделия (или с даты доставки, если доставка произведена позже).
- Вы должны предоставить доказательные документы (оригиналы и копии) на доставку/покупку устройства до начала каких-либо работ с устройством Dyson по гарантии. Сохраняйте документы о получении или доставке устройства.

• Все работы будут произведены компанией Dyson или ее авторизованными представителями.

• Все компоненты устройства, которые подлежат замене на новые, становятся собственностью компании Dyson.

• При гарантийном ремонте или замене устройства Dyson срок действия гарантии не увеличивается.

• Гарантия предоставляет преимущества, которые являются дополнительными и не влияют на ваши права как потребителя.

ЗАЩИТА КОНФИДЕНЦИАЛЬНОСТИ И ЛИЧНЫХ ДАННЫХ

При регистрации устройства Dyson:

• Вам необходимо предоставить нам основную контактную информацию для регистрации вашего изделия и разрешения нам выполнять гарантийные обязательства.

<p>Наименование изделия: Очиститель воздуха с функцией тепловентилятора Дайсон Срок службы изделия: 10 лет. Срок гарантии: 2 года. Местонахождение организации, производящей ремонт и техническое обслуживание: г. Алматы, пр. Абая 218/1, 1 этаж, БЦ AKAS Напряжение питания: 220 Вольт Частота: 50 Гц Мощность потребляемая: 2200 Вт. Нами приложены все возможные усилия, чтобы избежать любых ошибок и обеспечить точность и надежность информации, изложенной в настоящем руководстве. Однако мы не даем полной гарантии отсутствия ошибок, которые не были обнаружены и исправлены до выхода руководства в печать. Указанные особенности и технические параметры изделия могут отличаться от реальных. Пожалуйста, обратите внимание: Мелкие детали могут отличаться от показанных. Адрес изготовителя: Дайсон Технолоджи Лимитед., Тетбери Хил, Малмсбери, Уилтшир, Англия, CH16ORP Импортер и организация, уполномоченная изготовителем на принятие претензий: ТОО «АК Цент Микросистемс» Место нахождения: г.Алматы, мкр Атырау 159/8</p>
<p>Для информационной поддержки: info@shop-dyson.kz, тел.: 8 800 100 100 2 (звонок по Казахстану бесплатный) с 9:00 до 21:00 по времени Москвы (кроме гос. праздников) тел.: 8 747 527 28 44 с 9:00 до 18:00 по времени Алматы</p>
<p>Определение даты производства по серийному номеру: Первая латинская буква в восьмизначном блоке символов определяет год производства: А - 2009, В - 2010, С - 2011, D - 2012, Е - 2013 и т.д. по возрастанию в соответствии с английским алфавитом. Следующая латинская буква в диапазоне от А до N (за исключением букв I и L – они не используются) определяет месяц изготовления: А – январь, В – февраль, С – март, D – апрель, Е – май, F – июнь, G – июль, H – август, J – сентябрь, K – октябрь, M – ноябрь, N – декабрь.</p>
<p>Товар соответствует требованиям Технических регламентов Таможенного союза "О безопасности низковольтного оборудования" (ТР ТС 004/2011) и "Электромагнитной совместимости технических средств" (ТР ТС 020/2011), о чем свидетельствуют соответствующие сертификаты, а также маркировка товара единым знаком обращения продукции на рынке государств - членов Таможенного союза.</p>

Dyson Customer Care

If you have a question about your Dyson appliance, call the Dyson Helpline with your serial number and details of where and when you bought the appliance, or contact us via the Dyson website.

Служба поддержки компании Dyson

Если у вас есть вопросы, касающиеся устройства Dyson, вы можете позвонить в службу поддержки компании Dyson, назвав серийный номер и указав, где и когда вы приобрели устройство, или связаться с нами через веб-сайт компании Dyson.

RU

Служба поддержки компании Dyson info@shop-dyson.kz, 8-800-200-100-2, 8 747 527 28 44

Адрес для почтовых отправлений: г. Алматы, пр. Абая 218/1, 1 этаж, БЦ AKAS

Пайдалануға кірісу

Тіркеу

Маңызды қауіпсіздік нұсқаулары

Құрастыру

Басқару элементтері

Үздіксіз мониторинг

Ақпараттық мәзір

Автоматты режим

Жылыту

Корпусты бұру

Ауа ағынының жылдамдығы

Автоматты өшіру таймері

Түнгі режим

Күтім және техникалық қызмет
көрсету

Қосымша ақпарат

Жылытқыш функциясы бар Dyson ауа тазартқышын таңдағаныңыз үшін рахмет
Біз сізге көмектесуге дайынбыз



Интернет
www.dyson.com



Қолдау орталығы
Арнайы қолдау нөміріне
қоңырау шалыңыз.

Тіркеу

Сіздің Dyson құрылғыңыз осы нұсқаулықта көрсетілген шарттар мен ерекшеліктерге сәйкес сатып алғаннан кейін 2 жыл ішінде кепілдік қызметінде (сүзгілерді қоспағанда) болады.

Сериялық нөмір құрылғының негізіндегі тақтайшада орналасқан.

Сериялық нөміріңізді болашақта қолдану үшін жазып алыңыз.

Бұл иллюстрация тек үлгі болып табылады.



Өнімді тіркеудің 2 қарапайым әдісі



Телефон арқылы тіркеу

Арнайы қолдау нөміріне қоңырау шалыңыз.
8 800 200 100 2



Интерактивті тіркеу

Интерактивті тіркеу үшін біздің веб-сайтқа кіріңіз.
www.dyson.com

ҚҰРЫЛҒЫ МЕН ҚАШЫҚТАН БАСҚАРУ ПУЛЬТІНДЕ МАГНИТТЕР БАР.

1. Кардиостимуляторлар мен дефибрилляторлар күшті электромагниттік өріске ұшырауы мүмкін. Егер сіз немесе сіздің отбасыңыздағы біреу кардиостимуляторды немесе дефибрилляторды қолданса, қашықтан басқару пультімен тығыз байланыста болмаңыз және оны қалтаңызда алып жүрмеңіз.
2. Магниттер несие карталары мен электронды тасымалдаушыларға да кері әсер етуі мүмкін, сондықтан бұл заттарды қашықтан басқару пультінен және құрылғының жоғарғы жағынан біршама қашықтықта ұстау керек.
ӨРТ, ЭЛЕКТР ТОГЫНЫҢ СОҒУЫ НЕМЕСЕ ЖАРАҚАТ АЛУ ҚАУПІН БОЛДЫРМАУ ҮШІН:
3. Құрылғының кейбір компоненттері өте ыстық болуы мүмкін және күйік тудыруы мүмкін. Құрылғының жұмыс аймағында балалар немесе ерекше назар аударуды қажет ететін адамдар болса, аса сақ болыңыз.
4. 8 жастан асқан балалар, физикалық, сенсорлық немесе ақыл-ой кемістігі бар адамдар, сондай-ақ жеткілікті тәжірибесі мен білімі жоқ адамдар бұл Dyson құрылғысын олардың қауіпсіздігіне жауапты адамның қатысуымен немесе бар тәуекелдерді түсінген жағдайда құрылғыны қауіпсіз пайдалану туралы нұсқаулар алғаннан кейін ғана пайдалана алады. Балалардың құрылғымен ойнамауын қадағалаңыз. Құрылғыны тазалау және техникалық қызмет көрсетуді балалар қараусыз орындамауы керек.
5. 3-тен 8 жасқа дейінгі балалар, егер ол қалыпты жұмыс жағдайында орналастырылған немесе орнатылған болса, құрылғыны тек қосып/өшіре алады. Балалар ересектердің қарауында болуы немесе тиісті нұсқаулықтарды алуы және қауіпті болдырмау үшін құрылғыны қалай дұрыс пайдалану керектігін білуі тиіс. 3-тен 8 жасқа дейінгі балалар құрылғыны электр желісіне қосуға, құрылғыны реттеуге, тазартуға немесе оған қызмет көрсетуді орындауға тиіс емес.
6. 3 жастан кіші балалар, егер құрылғының жанында болса, ересектердің қарауында болуы тиіс.
7. Бұл құрылғыны тікелей электрмен қоректендіру розеткасының астына орналастырмау керек.
8. Бұл құрылғыны ваннаға, душқа немесе бассейнге жақын жерде пайдаланбаңыз.
9. Қызып кетпес үшін құрылғыны жаппаңыз.
10. Жарақат алуды болдырмау үшін қоректендіру кәбілінің зақымдануы жағдайында оны ауыстыруды немесе жөндеуді өндіруші компанияның өкілдері немесе тиісті білікті мамандар.
11. Бұл құрылғыны кішігірім бөлмелерде, бөлмеден өз бетінше шыға алмайтын адамдар болғанда, олардың қауіпсіздігіне жауап беретін адамның қатысуымен пайдалануға болады.
12. Жану қаупін азайту үшін матадан жасалған бұйымдарды, перделерді және басқа да тұтанатын материалдарды ауаны шығаруға арналған тесіктен 1 метрден кем қашықтықта орналастырмаңыз.
13. Бұл құрылғыны үй-жайдан тыс және ылғалды беттерде пайдаланбаңыз және құрылғының қандай да бір бөлшектеріне немесе электр шанышқысына ылғалды қолмен тиіспеңіз.
14. Бұл құрылғыны жанғыш сұйықтықтардың, булардың, ауа тазартқыштардың және эфир майларының жанында қолданбаңыз.
15. Құрылғыны тікелей қабырғалық розеткаға қосыңыз. Ұзартқышты пайдаланбаңыз, себебі артық жүктеме кәбілдің қызып кетуіне және өртенуіне әкелуі мүмкін.
16. Құрылғы зақымдалған жағдайда немесе суға батқаннан кейін оны пайдаланбаңыз.
17. Құрылғыны құлағаннан кейін немесе зақымданудың көрінетін белгілері болған кезде пайдаланбаңыз.
18. Бұл құрылғы мен кәбілді ыстық беттерден алыс ұстаңыз. Кәбілді жиһаздың немесе басқа құрылғылардың астына орналастырмаңыз.
19. Ауа күшейткішінің тесігіне ешқандай заттарды орналастырмаңыз, өйткені бұл электр тогының зақымдануына әкеп соғуы мүмкін.
20. Бұл құрылғыны контурлық күшейткіш үшін емес, тек негіз үшін тасымалдаңыз.
21. Бұл құрылғыны әрқашан тұрақты көлденең бетте қолданыңыз.
22. Егер айыр мен электр розеткасының арасында тығыз байланыс болмаса немесе айыр өте ыстық болса, электр розеткасын ауыстыру қажет. Электр розеткасын ауыстыру үшін білікті электрикке хабарласыңыз.
23. Химиялық күйік алу және тұншықтыру қауіптілігі. ҚБ пультінің батареяларын балаларға қол жетімді емес жерде сақтаңыз. Бұл бұйымда литийлі жалпақ дөңгелек батарея бар. Егер жаңа немесе пайдаланылған литийлі жалпақ дөңгелек батареяны жұтып алсақ немесе егер батарея дененің ішіне түссе, бұл ауыр ішкі күйік тудыруы мүмкін, сондай-ақ 2 сағат ішінде өлімге әкеп соғуы мүмкін. Батареялар бөлігін әрдайым мықтап жабыңыз. Егер батареяларға арналған бөлік жабылмаса, бұйымды пайдаланбаңыз, батареяларды шығарыңыз және оларды балаларға қол жетімді емес жерде сақтаңыз. Егер біреу батареяны жұтып қойды немесе батарея денеге кірді деген күдік болса, дереу дәрігерге хабарласыңыз.

Құрастыру

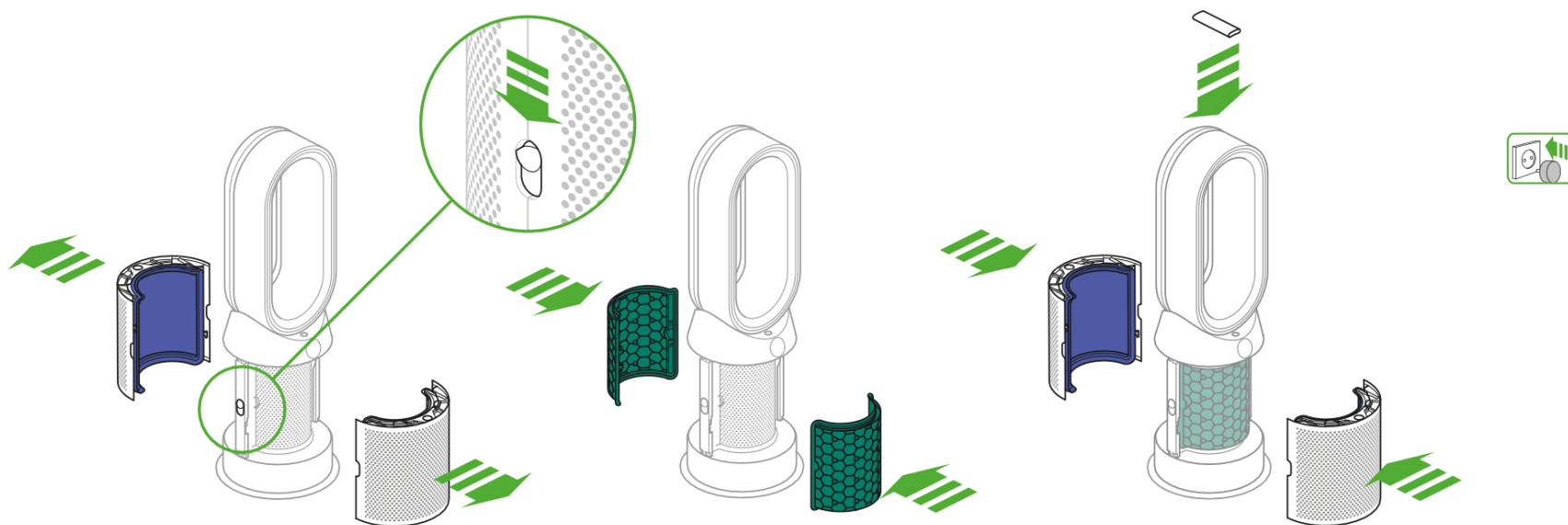

Құрылғыны қораптан екі қолмен алып шығыңыз, оны тек негізінен ұстап тұруға тырысыңыз.

Құрылғыны контурлық күшейткішінен көтермеңіз.

Сүзгі қақпақтарындағы түймелерді екі жағынан төмен сырғытыңыз.

Сүзгілердің қаптамалары оларға орнатылған шыны талшықты HEPA-сүзгілермен бірге құрылғыдан бөлінеді.

Қораптан көмір сүзгілерін алып, қорғаныш қаптамасын алып тастаңыз.

Екі көмір сүзгісін де құрылғыға қосыңыз.

Сүзгі қаптамаларын негізге салыңыз да, аздап қысым жасағаннан кейін оларды басылғанша салыңыз.

Қашықтықтан басқару пультін жоғарыдан құрылғыға төмен батырмалармен қойыңыз.

Құрылғыны электрмен қоректендіру желісіне байланыстырыңыз және оны қосыңыз.

Басқару элементтері

Басқару пульті

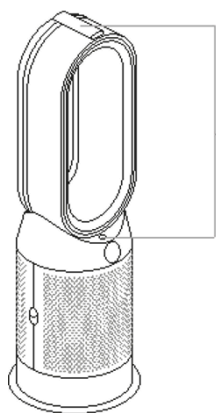

Күту режимін қосу/ажырату

Күту режимін қосу/ажырату

Ауа ағынының жылдамдығы

Автоматты режим

Корпустың бұрылысын қосу/ажырату
Автоматты өшіру таймері

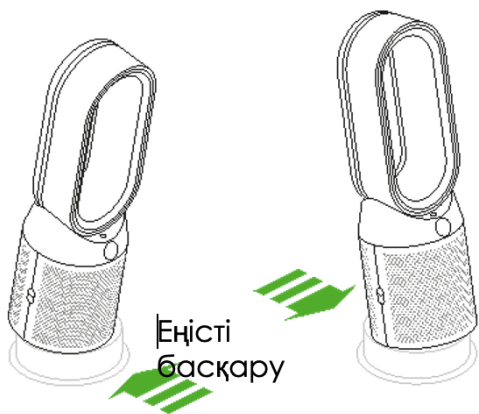

Үздіксіз бақылау

Үздіксіз мониторинг функциясы қосылған кезде сіздің құрылғыңыз ауаның сапасын, сондай-ақ оның температурасы мен ылғалдылығын қадағалайды және тиісті ақпарат СК-дисплейде көрсетіледі.

Әдепкі бойынша үздіксіз бақылау функциясы өшірулі. Қосылғаннан кейін үздіксіз бақылау функциясы әрқашан белсенді болады.

Үздіксіз мониторинг функциясын қосу/өшіру тәртібі:

Қашықтықтан басқару пультінде автоматты режимді қосу үшін, автоматты режим батырмасын басып, 5 секунд бойы ұстап тұрыңыз. Үздіксіз мониторинг функциясын қосу және ажырату туралы индикация СК-дисплейінде көрсетіледі.

Ақпараттық мәзір

Құрылғы бақылайтын ақпаратты таңдау үшін түймені басыңыз.

Ауа сапасы, температура, ылғалдылық және сүзгілердің күйі туралы ақпарат көрсетіледі.

Ластану ауа сапасының төмендеуіне әкелгенде, СК экранында сәйкес таңба пайда болады.

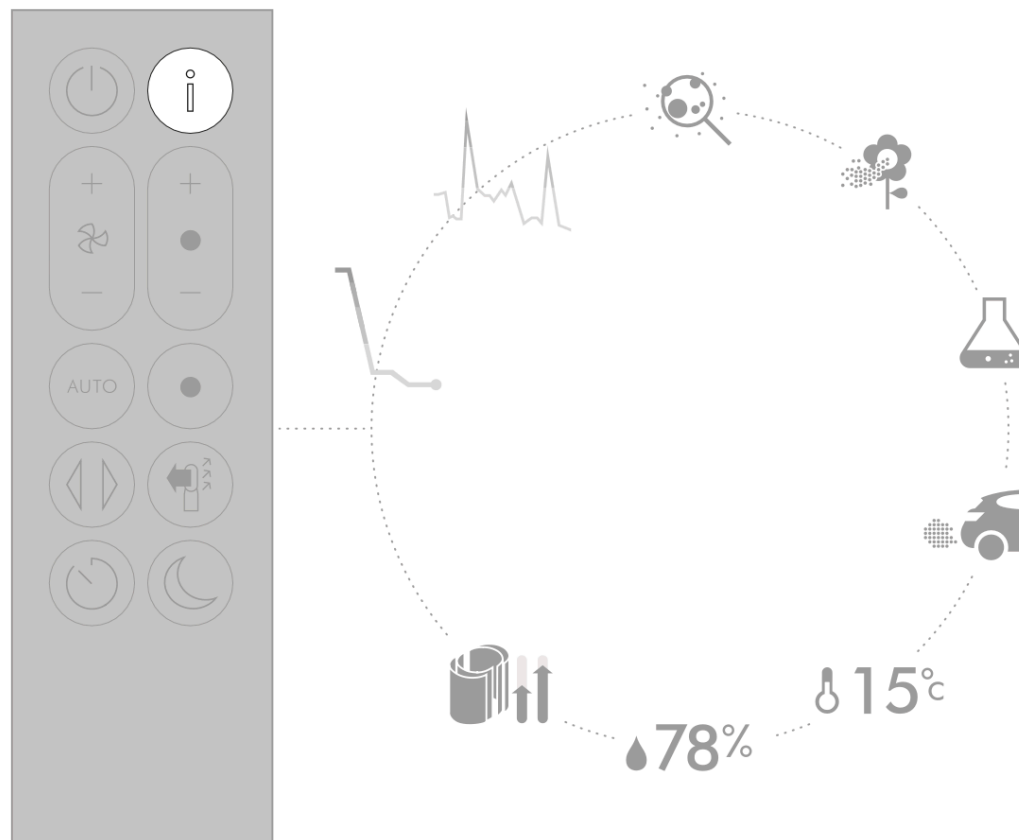



Бөлмедегі ауа сапасы (12 секундта)

Құрылғы соңғы 12 секундтағы деректерді графикте көрсету арқылы қазіргі уақытта ауа сапасын көрсетеді.



Ұшпа органикалық қосылыстар

Ұшпа органикалық қосылыстар әдетте зиянды болуы мүмкін иістер болып табылады. Ұшпа органикалық қосылыстар әдетте зиянды болуы мүмкін иістер болып табылады.

Бұл тұрмыстық химия, бояулар немесе жаңа жиһаздың иісі болуы мүмкін.



Сүзгілер

Әрбір сүзгінің қалған қызмет ету мерзімі. Сүзгіні ауыстыру қажет болғанда, дисплейде еске салу пайда болады.



Үй-жайдағы ауа сапасы (24 сағат ішінде)

Құрылғы соңғы 24 сағат ішіндегі кестедегі мәліметтерді көрсете отырып, ауа сапасын көрсетеді.



Азот диоксиді және басқа да тотықтырғыш газдар

Бұл жану процесінде атмосфераға шығарылатын ықтимал зиянды газдар, мысалы тамақ дайындау кезінде тұрмыстық газдың жануы кезінде немесе бұл көлік құралдарынан шығарылған газдар.



Қатты бөлшектер (PM2.5)

Біз тыныс алатын ауадағы өлшемі 2,5 микронға дейінгі микроскопиялық бөлшектер. Оларға түтін, бактериялар және аллергиялар жатады.



Үй-жайдағы температура

Құрылғы қоршаған ортаны қолайлы ұстап тұру үшін ауа температурасын қадағалайды.



Қатты бөлшектер (PM10)

Біз тыныс алатын ауадағы өлшемі 10 микронға дейінгі неғұрлым ірі микроскопиялық бөлшектер. Оларға шаң, көгеру және тозаң жатады.

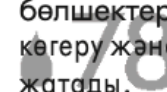

Үй-жайдағы салыстырмалы ылғалдылық

Осы температура кезінде ең жоғары ықтимал ылғалдылықтан пайызбен көрсетілген ауадағы су буының мөлшері.

Автоматты режим

Құрылғыны автоматты күйге орнатыңыз, сол кезде орнатылған датчиктер ауа сапасына байланысты құрылғының параметрлерін дербес баптайды.

Ауа сапасы: ауаның сапасы нысаналы мәнге жеткенде құрылғы үзіліс режиміне көшеді және ауа сапасының деңгейі төмендеген кезде қайта қосылады.

Ауа ағынының жылдамдығы: ауа ағынының жылдамдығы ауаның сапасы мен температурасы мақсатты мәнге жеткенше ұлғаяды.

Түнгі режим: құрылғы 1-ден 4-ке дейінгі ауа ағынының жылдамдығымен ғана жұмыс істейтін болады.



ЖЫЛЫТУ

Қажетті бөлме температурасын орнату үшін түймені басыңыз.

Белгіленген температураға жеткеннен кейін құрылғы үзіліс режиміне өтеді.

Құрылғыны жылыту режимінен салқындату режиміне ауыстыру үшін салқындату режимі түймешігін басыңыз.

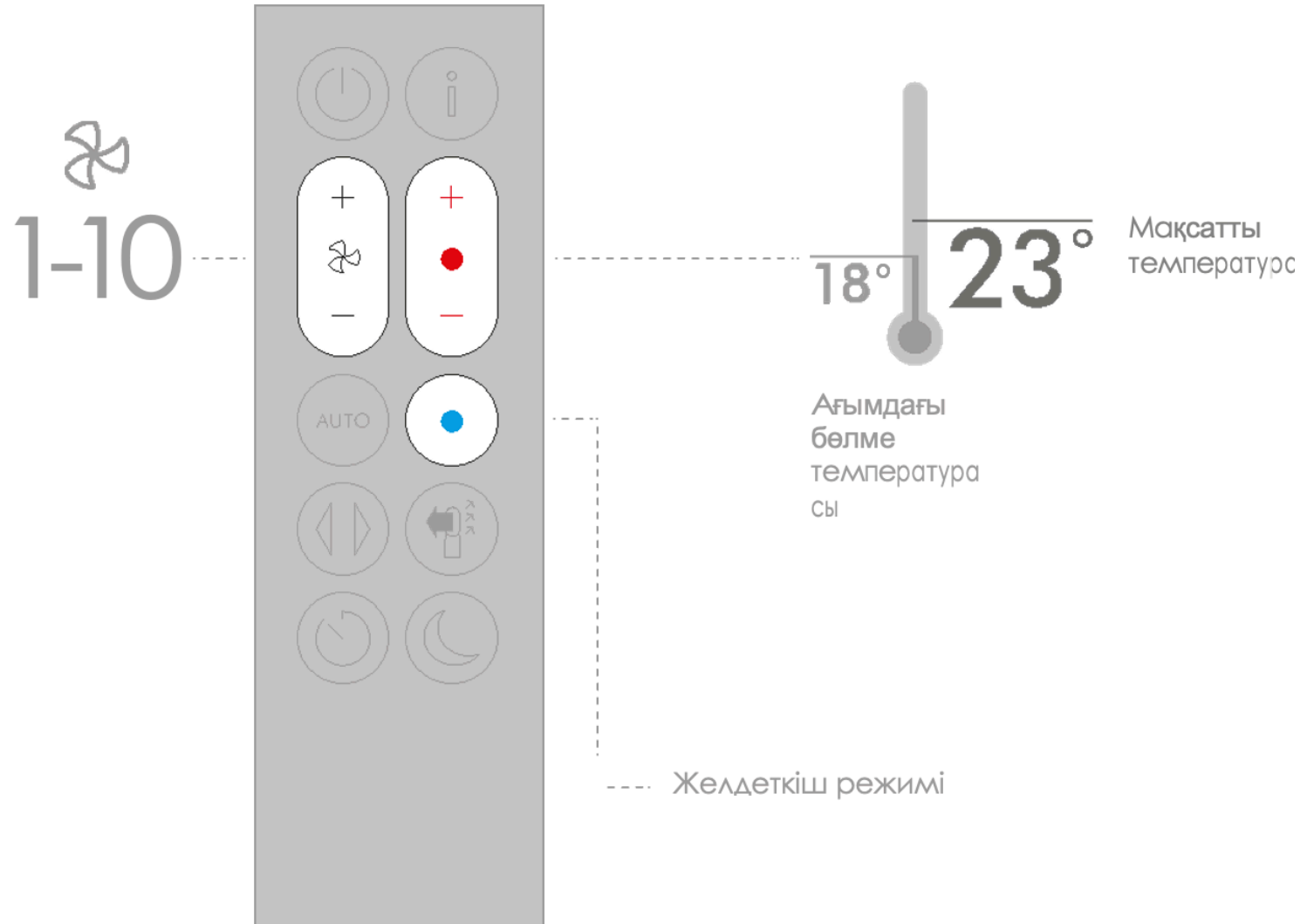

Корпусты бұру

Ауаның барлық үй-жай бойынша айналымы үшін түймешікті

басыңыз және 0°-дан 350°-қа дейін айналу нұсқасын таңдаңыз.

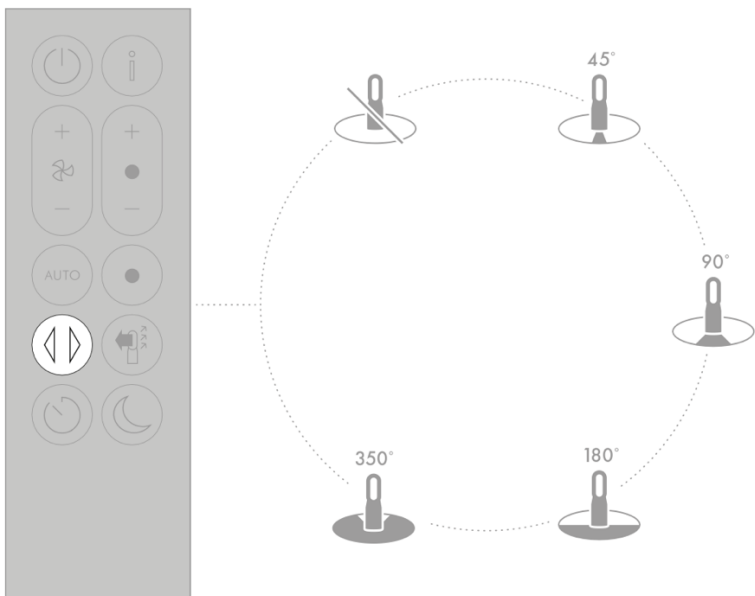

Ауа ағынының жылдамдығы

Нажмите кнопку регулировки скорости воздушного

Жылдамдықты ұлғайту немесе азайту үшін ауа ағынының жылдамдығын реттеу түймешігін басыңыз.

Ауа ағынын кері бағытта бағыттау үшін ауа ағынының бағыты түймесін басыңыз. Құрылғы бағытына қарамастан ауаны тазартуды жалғастыруда.

Жылыту режимі ауа ағынының тікелей бағытында ғана жұмыс істейді. Егер ауа ағыны кері бағытта болса, құрылғы салқындату режиміне өтеді.

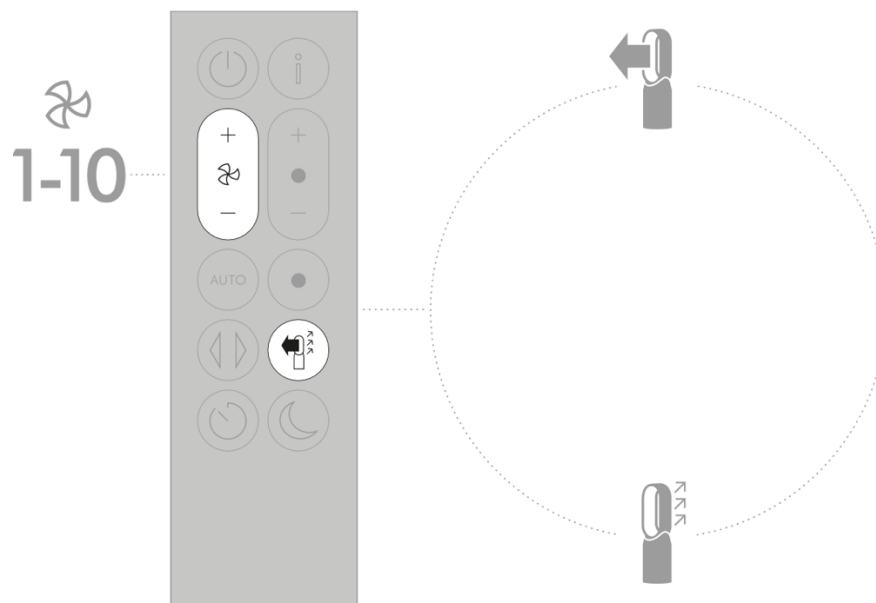

Автоматты өшіру таймері

Берілген уақыт аяқталғаннан кейін құрылғы автоматты түрде өшіріледі.

Таймерді орнату: таймер нұсқаларын айналдыру үшін түймені басыңыз. Іске қосылғаннан кейін таңдалған уақытты көру үшін автоматты түрде өшіру таймері түймесін бір рет басыңыз.

Таймерді өшіру: автоматты түрде өшіру таймері түймесін екі рет басыңыз.

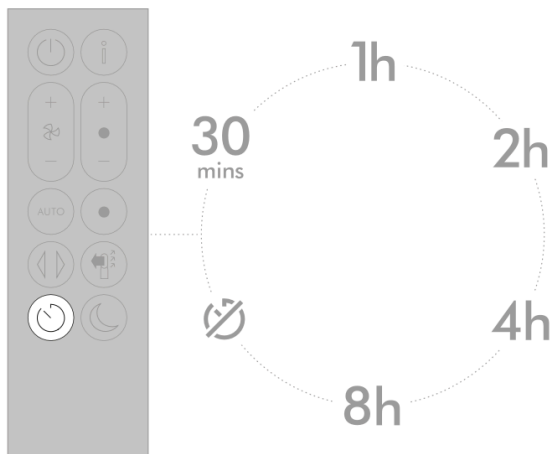

Түнгі режим

Түнгі режимде құрылғы мониторингті жалғастырады және ауа сапасы мен температурасының өзгеруіне ден қояды, бірақ тек ең тыныш баптауларды пайдалана отырып - және бұл ретте оның ТК-экраны күңгірт болады.



Күтім және қызмет көрсету

Құрылғының ең жоғары өнімділігін қамтамасыз ету үшін оны үнемі тазалауды жүргізу және қоқыстардың болуын тексеру қажет.

Сүзгілерді ауыстыру:

Құрылғы дисплейінде сүзгілерді қашан ауыстыру керектігі көрсетіледі.

Сүзгілерді www.dyson.com.ru веб-сайтында тапсырыс беріңіз. Жаңа сүзгілер нұсқаулармен бірге келеді; қосымша көмек алу немесе тиісті бейнелерді көру үшін біздің веб-сайтқа кіріңіз.

Сүзгісіз құрылғыны пайдаланбаңыз. Сүзгілерді тазалау немесе ауыстыру алдында құрылғыны электрмен қоректендіру розеткасынан ажыратыңыз.

Қате кодтары:

Егер құрылғыда қате коды көрсетілсе, алдымен оны өшіріп, құрылғыны қайта қосып көріңіз. Егер одан кейін қате коды жоғалмаса, Dyson клиенттерін қолдау қызметіне хабарласыңыз.

Құрылғыға күтім жасау және техникалық қызмет көрсету, сондай-ақ сүзгілерді ауыстыру туралы қосымша ақпарат пен көмек алу үшін мына сайтқа кіре аласыз:

www.dyson.com

Қосымша ақпарат

АУЫСТЫРЫЛАТЫН БӨЛШЕКТЕР БАТАРЕЯЛАРДЫ АУЫСТЫРУ АЛДЫН АЛА ЕСКЕРТУ

Батарея бөлігінің бұрандасын ҚБ пультінде бұраңыз. Қақпақты ашып, батареяны шығарыңыз.

- Қысқа тұйықталуды тудырмау үшін батареяларды кері күйде орнатпаңыз.
- Батареяларды бөлшектеуге немесе оқтауға тырыспаңыз. От көздеріне жақын сақтамаңыз.
- Жаңа батареяларды орнату кезінде өндірушінің нұсқауларын орындаңыз (батарея түрі CR 2032).

• Қашықтан басқару пультіндегі бұрандаларды әрдайым орнына қайтарыңыз және ескертулерді сипаттау бөліміндегі қоректендіру элементтерімен байланысты тәуекелдер туралы мәліметтерді қараңыз.

ҚЫЗМЕТ КӨРСЕТІЛМЕЙТІН СҮЗГІЛЕР

- Сіздің құрылғыңыздың сүзгілері жууға және қайта пайдалануға арналмаған.
- Егер сүзгілер құрылғының еске салуымен ауыстырылмаса, бұл құрылғының өнімділігі мен сыртқы көрінісінің өзгеруіне әкеп соғуы мүмкін.

- Жаңа сүзгілерді мына беттен сатып алуға болады www.dyson.com.ru/support.

АВТОМАТТЫ РЕЖИМ

- Бірінші қосылғаннан кейін құрылғыға ауа сапасы деңгейінің датчигін калибрлеу үшін шамамен 6 күн қажет. Осы кезеңде құрылғы әдеттегіден гөрі ұшпа органикалық заттарға (мысалы, иістерге) сезімтал болуы мүмкін.

- Алғашқы пайдалану кезінде датчиктерді калибрлеу орындалады, ол 60 минутқа дейін созылуы мүмкін; тек осыдан кейін ғана құрылғы ұшқыш органикалық қосылыстардың және NO2 құрамы туралы деректерді көрсетеді.

АВТОМАТТЫ САҚТАНДЫРҒЫШ

- Қауіпсіздік мақсатында құрылғы автоматты ажыратқыштармен жабдықталған, олар құрылғы айналған немесе қызған кезде іске қосылады. Ажыратқыштар іске қосылған кезде құрылғыны электр желісінен ажыратып, оны суытып жіберіңіз. Құрылғыны қайта іске қосар алдында оның тесіктерін тексеріңіз, бұғаттау заттарын жойыңыз және құрылғының қатты және тегіс бетте орналасқандығына көз жеткізіңіз.

- Жылыту режимінде құрылғы 9 сағат үздіксіз жұмыс істегеннен кейін автоматты түрде сөндіріледі. Құрылғыны қайта қосу үшін қашықтықтан басқару пультінде немесе құрылғыда күту режимін қосу/ажырату (Standby ON/OFF) түймешігін басыңыз.

КӘДЕГЕ ЖАРАТУ ЖӨНІНДЕГІ АҚПАРАТ

- Dyson компаниясының бұйымдары өңдеуге жол беретін жоғары сапалы материалдардан жасалады. Мүмкіндігінше құрылғыны өңдеуге тапсырыңыз.

- Қоректендіру элементтерін кәдеге жарату немесе қайта өңдеу жергілікті нұсқамаларға немесе қаулыларға сәйкес жүргізілуі тиіс.

- Мұндай таңбалау осы бұйым ЕО-ның бүкіл аумағында тұрмыстық қалдықтармен бірге кәдеге жаратылмауы тиіс дегенді білдіреді. Қоршаған ортаның ластануын немесе қалдықтардың бақылаусыз кәдеге жаратылуына байланысты адамдардың денсаулығына зиян келтіруді болдырмау үшін материалдық ресурстардың экологиялық қауіпсіз қайта пайдаланылуын қамтамасыз ету үшін қалдықтарды өңдеуге жауапкершілікпен қараңыз. Құрылғыны кәдеге жаратуға беру үшін қалдықтарды қайтару және жинау жүйелерін пайдаланыңыз немесе оны сатып алған бөлшек сатушыға хабарласыңыз. Сатушы бұйымды экологиялық қауіпсіз өңдеуді қамтамасыз ете алады.

- Пайдаланылған тамақтану элементтерін балалар үшін қол жетімді емес жерде сақтаңыз, өйткені олар бұрынғысынша балалар оларды жұтса, зиян келтіруі мүмкін.

- Сіздің құрылғыңыздың сүзгілері жууға және қайта пайдалануға арналмаған.

- Пайдаланылған сүзгілерді кәдеге жаратуды жергілікті заңдар мен нормативтерге сәйкес жүргізу қажет.

- Кәдеге жарату алдында қоректендіру элементін құрылғыдан алу қажет.

DYSON ҚОЛДАУ ҚЫЗМЕТІ

Dyson құрылғысын таңдағаныңыз үшін алғысымызды білдіреміз. Сіздің Dyson құрылғыңыз осы нұсқаулықта көрсетілген шарттар мен ерекшеліктерге сәйкес сатып алғаннан кейін 2 жыл ішінде кепілдік қызметінде болады.

Сериялық нөмірі құрылғының негізіндегі тақтайшадан орналасқан.

Егер сіздің өніміңіз кепілдікте болса және ақаулық онымен жабылса, біз оны сіз үшін тегін жөндейміз.

DYSON ҚҰРЫЛҒЫСЫНЫҢ ИЕСІ РЕТІНДЕ ТІРКЕЛІҢІЗ

Осы бұйымға кепілдік — сатып алынған күннен бастап 2 жыл.

Өтінеміз, сатып алған күннен бастап 30 күн ішінде өз құрылғыңызды тіркеңіз. Біз сізге тез және сапалы қызмет көрсете алуымыз үшін, өтінеміз, бұйымды сатып алған соң бірден тіркеңіз. Мұны келесі тәсілдермен:

help@dyson.ru поштасына құрылғының сериялық номері;

құрылғыны сатып алған күн көрсетілген чекті, құрылғы сатып алынған дүкеннің атын поштаға жіберу арқылы тіркей аласыз

Dyson компаниясының қолдау қызметінің 8-800-200-100-2 телефонымен жасауға болады.

2 ЖЫЛҒА ШЕКТЕУЛІ КЕПІЛДІК DYSON КОМПАНИЯСЫНЫҢ 2 ЖЫЛҒА ШЕКТЕУЛІ КЕПІЛДІГІНІҢ ЕРЕЖЕЛЕРІ МЕН ШАРТТАРЫ

КЕПІЛДІККЕ НЕ КІРЕДІ

- Құрылғы сатып алынған немесе жеткізілген сәттен бастап 2 жыл ішінде зауыттық ақауға байланысты жұмыс істемеген жағдайда (егер жөндеу/ауыстыру кезінде жеке бөлшектер жасалмаса, Dyson ақаулы бөліктерді функционалды бөліктерге ауыстырады) Dyson құрылғысын жөндеу немесе ауыстыру (Dyson шешімі бойынша).

- Егер бұл құрылғы ЕО-дан тыс жерде сатылса, бұл кепілдік құрылғы сатылған елде пайдаланылған жағдайда ғана жарамды болады.

- Егер бұл құрылғы ЕО шегінде сатылған болса, онда бұл кепілдік келесі жағдайларда жарамды болады: (i) егер құрылғы сатылған елде қолданылса немесе (ii) егер құрылғы Австрияда, Бельгияда, Францияда, Германияда, Ирландияда, Италияда, Нидерландыда, Испанияда немесе Ұлыбританияда пайдаланылса және тиісті елде сатылатын нақ сол номиналды кернеулі модельге ие болса.

КЕПІЛДІККЕ НЕ КІРМЕЙДІ

- Ауыстырылатын сүзгілер. Кепілдік құрылғының сүзгілеріне қолданылмайды. Dyson компаниясы келесі себептерге байланысты ақаулары бар өнімдерді жөндеуге немесе ауыстыруға кепілдік бермейді:

- Құрылғыға техникалық қызмет көрсету бойынша ұсыныстарды орындамаудан туындаған зақым.
- Dyson-ды пайдалану жөніндегі нұсқаулықты бұза отырып, сақтау немесе пайдалану кезінде абайсыз өңдеуден туындаған бұйымның кездейсоқ зақымдануы, жұмысындағы бұзушылықтар.

- Құрылғыны әдеттегі тұрмыстық жағдайлардан басқа жағдайларда пайдалану.

- Dyson компаниясының нұсқауларына сәйкес жиналмаған немесе орнатылмаған компоненттерді пайдалану.

- Түпнұсқа Dyson аксессуарлары болып табылмайтын бөлшектер мен керек-жарақтарды пайдалану.

- Қате орнату (Dyson жасаған жағдайларды қоспағанда).

- Dyson компаниясының өкілдері немесе уәкілетті мамандар болып табылмайтын тұлғалар жасаған жөндеу немесе өзгерту.

- Қоқыстар - қоқыстарды қалай іздеу және жою туралы толық ақпарат алу үшін «Күтім және қызмет көрсету» бөлімін, сондай-ақ осы Dyson пайдалану жөніндегі нұсқамадағы иллюстрацияларды қараңыз.
 - Қалыпты физикалық тозу (мысалы, сақтандырғыштар).
 - Қызмет ету мерзіміне немесе пайдалану жағдайына байланысты батарея разрядының уақытын қысқарту (қолданылатын жерде).
- Кепілдік мазмұнына қатысты мәселелер бойынша Dyson компаниясының қолдау қызметіне хабарласыңыз.

КЕПІЛДІК ТУРАЛЫ АҚПАРАТ

- Кепілдік бұйымды сатып алған сәттен бастап (немесе егер жеткізу кейінірек жүргізілген болса, жеткізу күнінен бастап) беріледі.
- Сіз кепілдік бойынша Dyson құрылғысымен қандай да бір жұмыс басталғанға дейін құрылғыны жеткізуге/сатып алуға дәлелді құжаттарды (түпнұсқалар мен көшірмелерді) ұсынуыңыз қажет. Құрылғыны алу немесе жеткізу туралы құжаттарды сақтаңыз.
- Барлық жұмыстарды Dyson компаниясы немесе оның авторланған өкілдері жүргізеді.
- Жаңасына ауыстырылатын құрылғының барлық компоненттері Dyson компаниясының меншігіне айналады.
- Dyson құрылғысын кепілдікті жөндеу немесе ауыстыру кезінде кепілдік мерзімі ұзартылмайды.
- Кепілдік қосымша болып табылатын және тұтынушы ретіндегі сіздің құқықтарыңызға әсер етпейтін артықшылықтар береді.

ҚҰПИЯЛЫЛЫҚТЫ ЖӘНЕ ЖЕКЕ ДЕРЕКТЕРДІ ҚОРҒАУ

Dyson құрылғысын тіркеу кезінде:

- Сіздің өніміңізді тіркеу және кепілдік міндеттемелерін орындауға рұқсат беру үшін бізге негізгі байланыс ақпаратын беруіңіз керек

Өнім атауы: Дайсон жылу желдеткіші функциясы бар ауаны тазалаушы
Өнімнің қызмет ету мерзімі: 10 жыл. Кепілдік мерзімі: 2 жыл.

Қоректену кернеуі: 220 Вольт Жиілігі: 50 Гц
Тұтынылатын қуат: 2200 Вт.

Назар аударыңыз: Ұсақ бөлшектер көрсетілгеннен өзгеше болуы мүмкін.

Жөндеу және техникалық қызмет көрсететін ұйымның орналасқан жері: Алматы қ, Абай даң. 218/1, 1 қабат, БЦ AKAS
Біз кез келген қателерді болдырмау және осы нұсқаулықта көрсетілген ақпараттың дәлдігі мен сенімділігін қамтамасыз ету үшін бар күшімізді салдық.

Дегенмен, біз нұсқаулық басып шығарылғанға дейін анықталмаған және түзетілмеген қателердің жоқтығына толық кепілдік бермейміз.

Өнімнің көрсетілген ерекшеліктері мен техникалық параметрлері шындықтан өзгеше болуы мүмкін.

и исправлены до выхода руководства в печать.

Өндірушінің мекенжайы: Дайсон Технолоджи Лимитед., Тетбери Хил, Малмсбери, Уилтшир, Англия, CN16ORP
Дайындаушы шағымдарды қабылдауға уәкілеттік берген ммпорттер және ұйым: ТОО «АК Цент Микросистемс»
Алматы қ, мкр. Атырау 159/8

Ақпараттық қолдау үшін : info@shop-dyson.kz,
тел.: 8 800 100 100 2 (қазақстан бойынша тегін қоңырау шалу) 9:00-дан 21:00-ге дейін Мәскеу уақыты бойынша (мемлекеттік мерекелерден басқа)
тел.: 8 747 527 28 44 с 9:00-дан 18:00-ге дейін Алматы уақыты бойынша

Сериялық нөмір бойынша өндіріс күнін анықтау:

Сегіз таңбалы таңбалар блогындағы бірінші латын әрпі өндіріс жылын анықтайды: А - 2009, В - 2010, С - 2011, D - 2012, E-2013 және т. б. ағылшын алфавитіне сәйкес өсу бойынша.

А-дан N-ге дейінгі келесі латын әрпі (I және L әріптерін қоспағанда – олар қолданылмайды) өндіріс айын анықтайды:

А-қаңтар, В – ақпан, С-Наурыз, D-сәуір, E-мамыр, F-маусым, G-шілде, H-тамыз, J-қыркүйек, K-қазан, M-қараша, N-желтоқсан.

Тауар Кеден одағының "Төмен вольтты жабдықтардың қауіпсіздігі туралы" (КО ТР 004/2011) және "Техникалық құралдардың электромагниттік үйлесімділігі" (КО ТР 020/2011) техникалық регламенттерінің талаптарына сәйкес келеді, бұл туралы тиісті сертификаттар, сондай - ақ Кеден одағына мүше мемлекеттердің нарығында өнім айналымының бірыңғай белгісімен тауарды таңбалау куәландырады.



Dyson компаниясының қолдау қызметі

Егер сізде Dyson құрылғысына қатысты сұрақтарыңыз болса, сериялық нөмірді атау және құрылғыны қай жерде және қашан сатып алғаныңызды көрсету арқылы Dyson қолдау қызметіне қоңырау шала аласыз немесе Dyson компаниясының веб-сайты арқылы бізбен байланыса аласыз.

KZ

Dyson компаниясының қолдау қызметі

info@shop-dyson.kz, 8-800-200-100-2, 8 747 527 28 44

Пошта адресі: Алматы қ, Абай даң 218/1, 1 қабат, БЦ AKAS