

Инструкция по регистрации продукции Dyson в России

Для регистрации продукции Dyson используйте приложение My Dyson App. Продукты, произведённые после сентября 2022 года, регистрируются только через официальное приложение производителя, на сайте Dyson регистрация в текущий момент не предусмотрена.

М.ВИДЕО | ЭЛЬДОРАДО

Инструкция по регистрации продукции Dyson в России

Проверка серийного номера:

1. Найдите 13-значный серийный номер на шнуре товара и на упаковке. Номера должны совпадать.
2. В середине номера указан код страны, для которой произведён товар.

Примеры:

- CN — Китай
- XS — Гонконг/Сингапур
- IN — Индия
- UK — Великобритания
- EU — Европа
- XD — Таиланд
- SA — Саудовская Аравия
- KR — Республика Корея
- IL — Израиль
- US — США

Регистрация через приложение My Dyson App

Для Android:

1. Скачайте приложение My Dyson App из стороннего источника, так как оно недоступно в российском Google Play.
2. Установите приложение (APK-файл) на устройство.
3. Откройте приложение, введите серийный номер товара и следуйте инструкциям для регистрации.
4. Если возникают трудности с доступом, попробуйте подключиться к интернету через регион, соответствующий коду страны в серийном номере (например, UK для Великобритании).

Инструкция по регистрации продукции Dyson в России

Регистрация через приложение My Dyson App



Для iOS:

1. Откройте App Store и перейдите в раздел «Учётная запись» (иконка профиля).
2. Выберите «Страна/Регион» → «Изменить страну или регион».

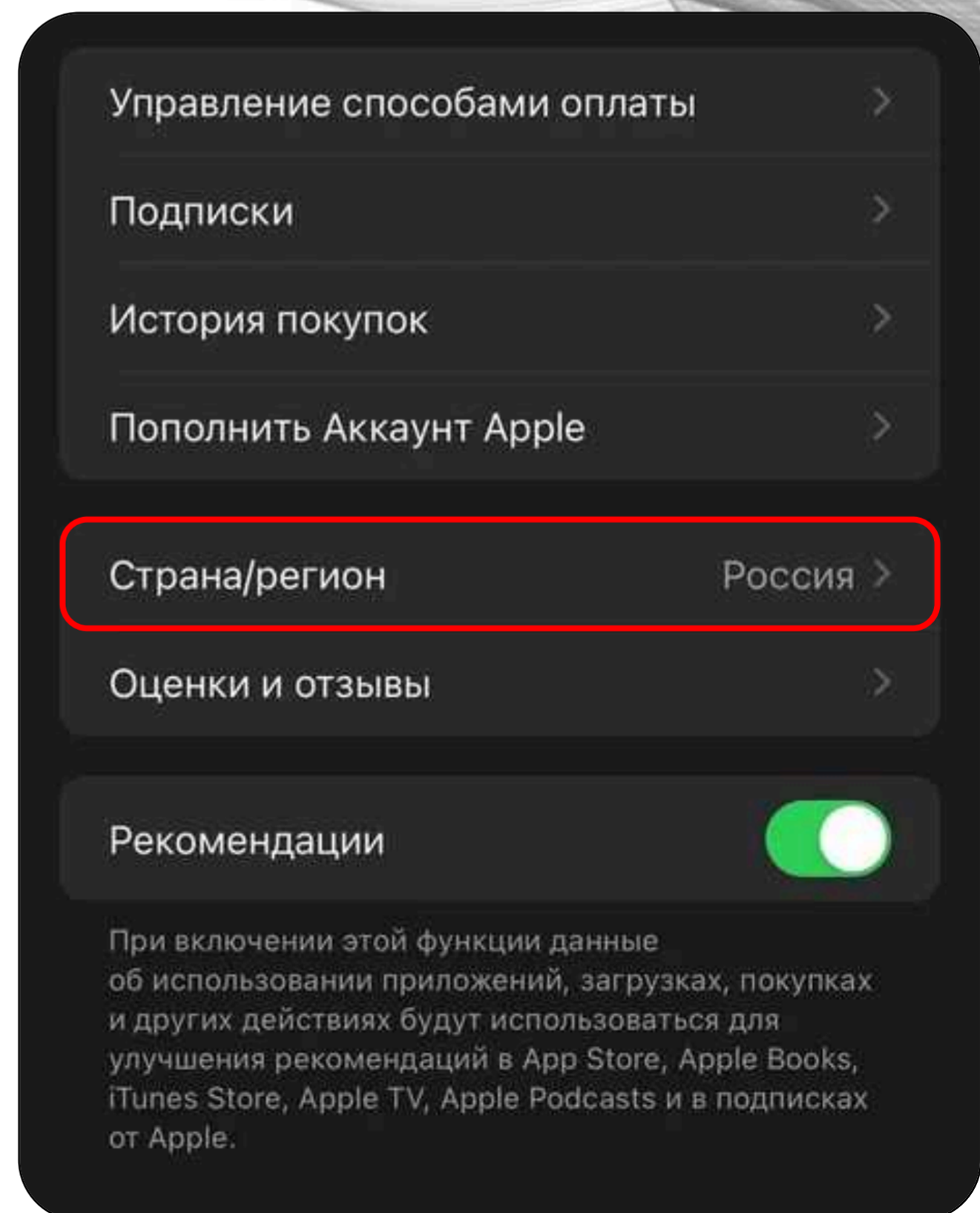
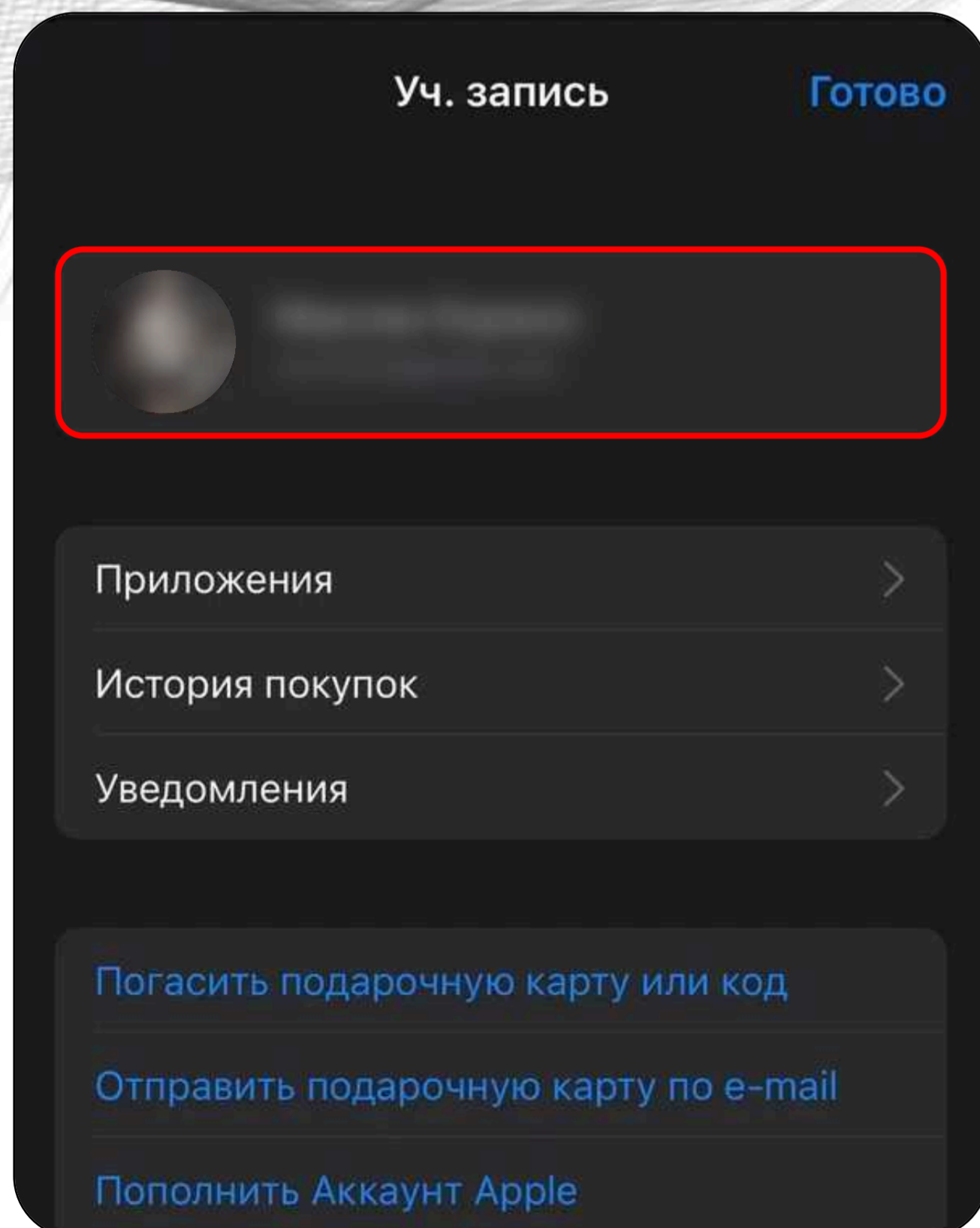

Инструкция по регистрации продукции Dyson в России

3. Укажите регион, соответствующий коду страны в серийном номере товара (например, UK для Великобритании).
4. Примите условия, заполните данные:
 - Укажите случайный адрес из интернета для выбранного региона.
 - В разделе «Платёжная информация» выберите «None». Нажмите «Далее».

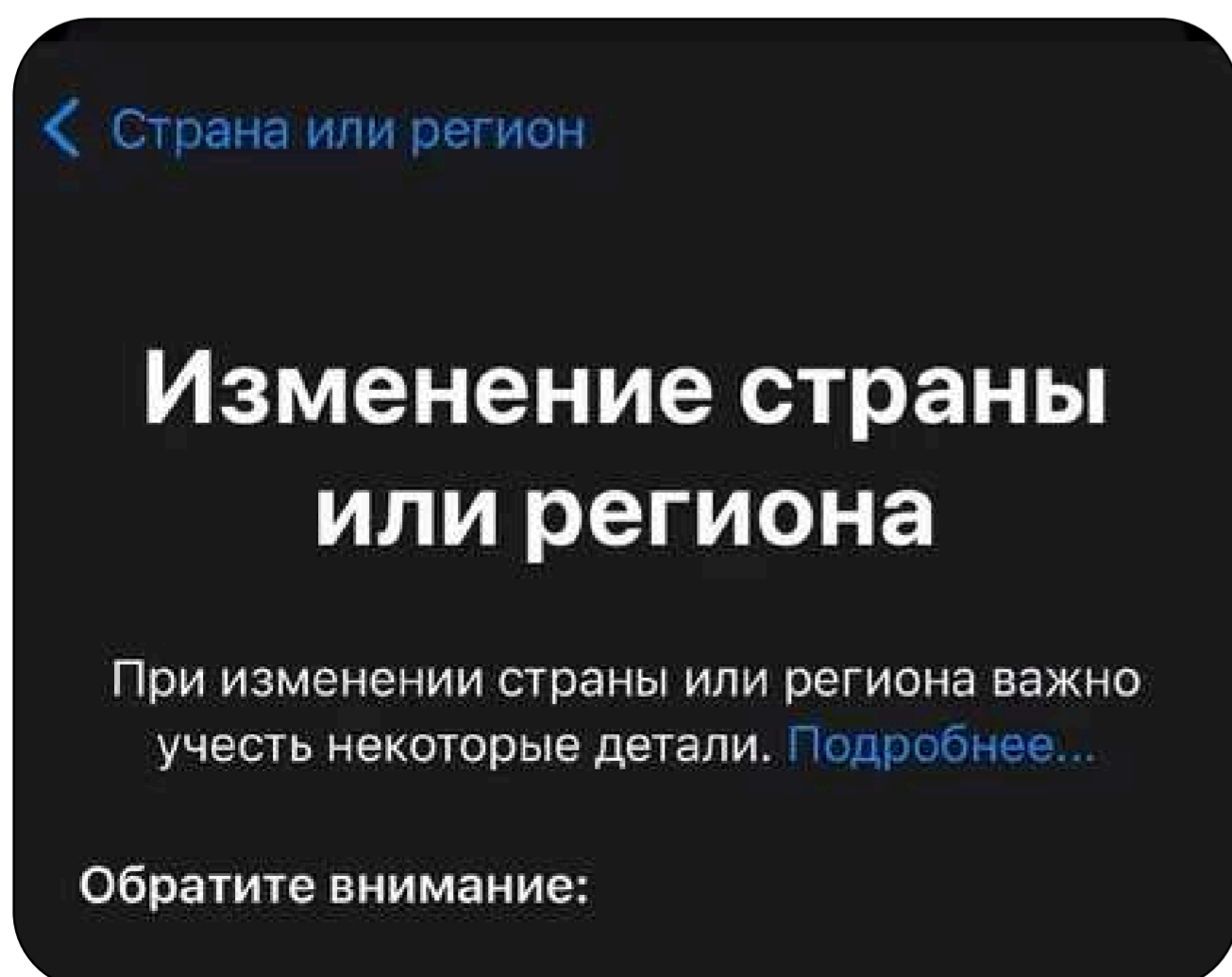
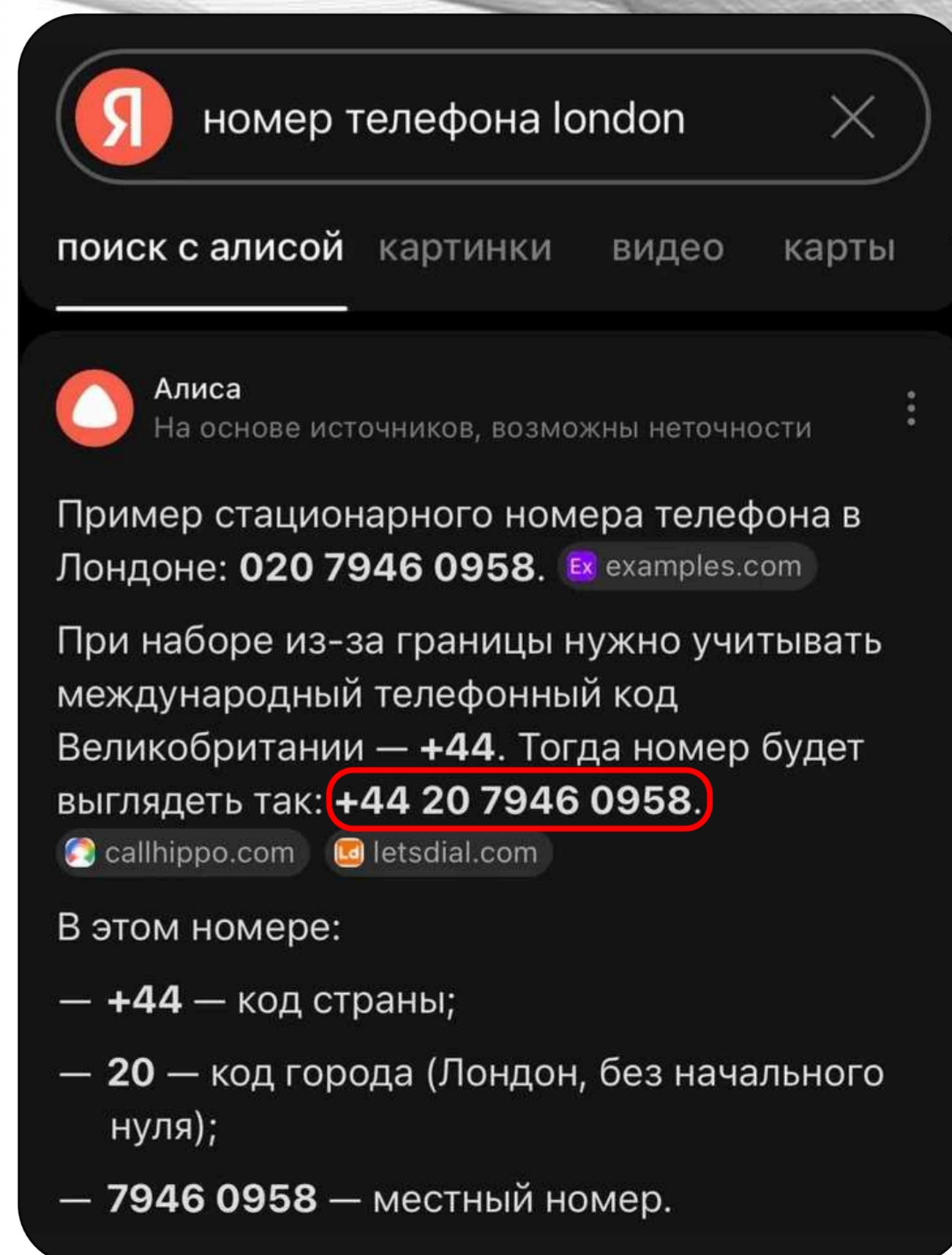
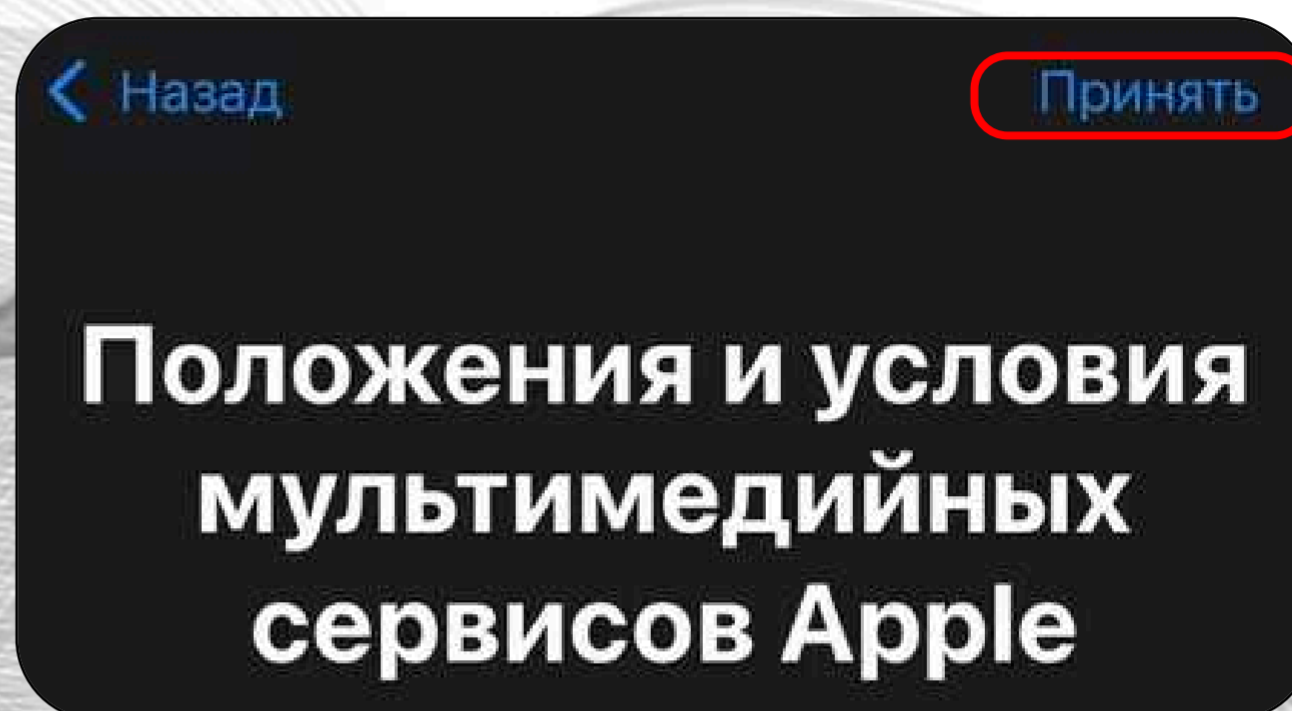

Инструкция по регистрации продукции Dyson в России

Добавление способа оплаты **Готово**

PayPal

Mobile Phone

None ✓

АДРЕС ВЫСТАВЛЕНИЯ СЧЕТА

Street **9505 Alexander Road**

Street **9505 Alexander Road**

Street Optional

Postcode NW83 2XW

Town London

County County

Country/Region United Kingdom

Phone **117 2345 678**

First Name

Last Name

Настройки учетной записи **Готово**

Аккаунт Apple @gmail.com >

Для изменения Аккаунта Apple и пароля вы будете перенаправлены на сайт account.apple.com.

Управление способами оплаты >

Подписки >

История покупок >

Пополнение счета учетной записи >

Страна/регион United Kingdom >

Оценки и отзывы >

Рекомендации

При включении этой функции данные об использовании приложений, загрузках, покупках и других действиях будут использоваться для улучшения рекомендаций в App Store, Apple Books, iTunes Store, Apple TV, Apple Podcasts и в подписках от Apple.

Скрытые покупки >

Отображаются ранее скрытые покупки.

Инструкция по регистрации продукции Dyson в России

Откроется AppStore необходимого региона:

5. Найдите и установите приложение My Dyson App.
6. Откройте приложение, введите серийный номер и завершите регистрацию.

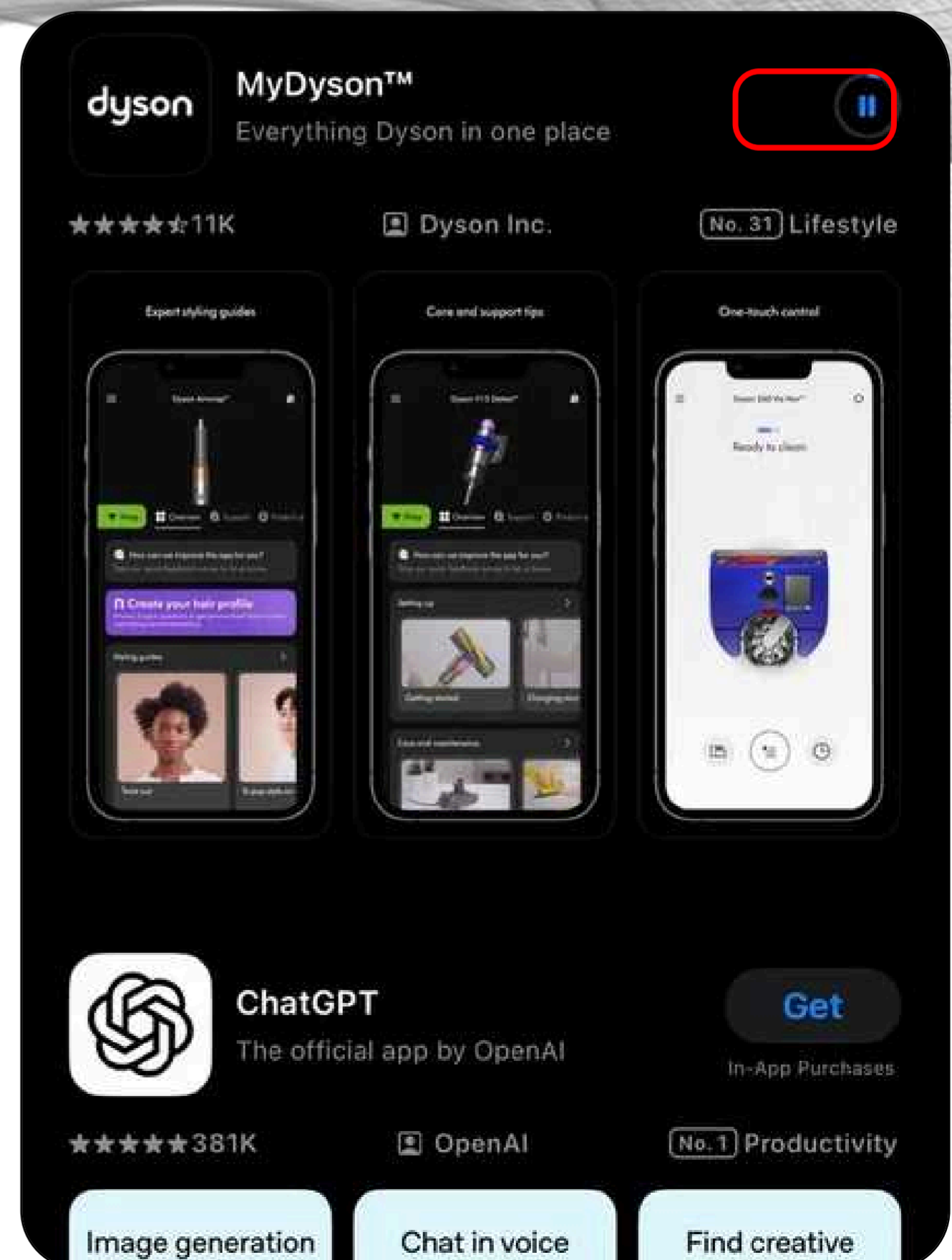
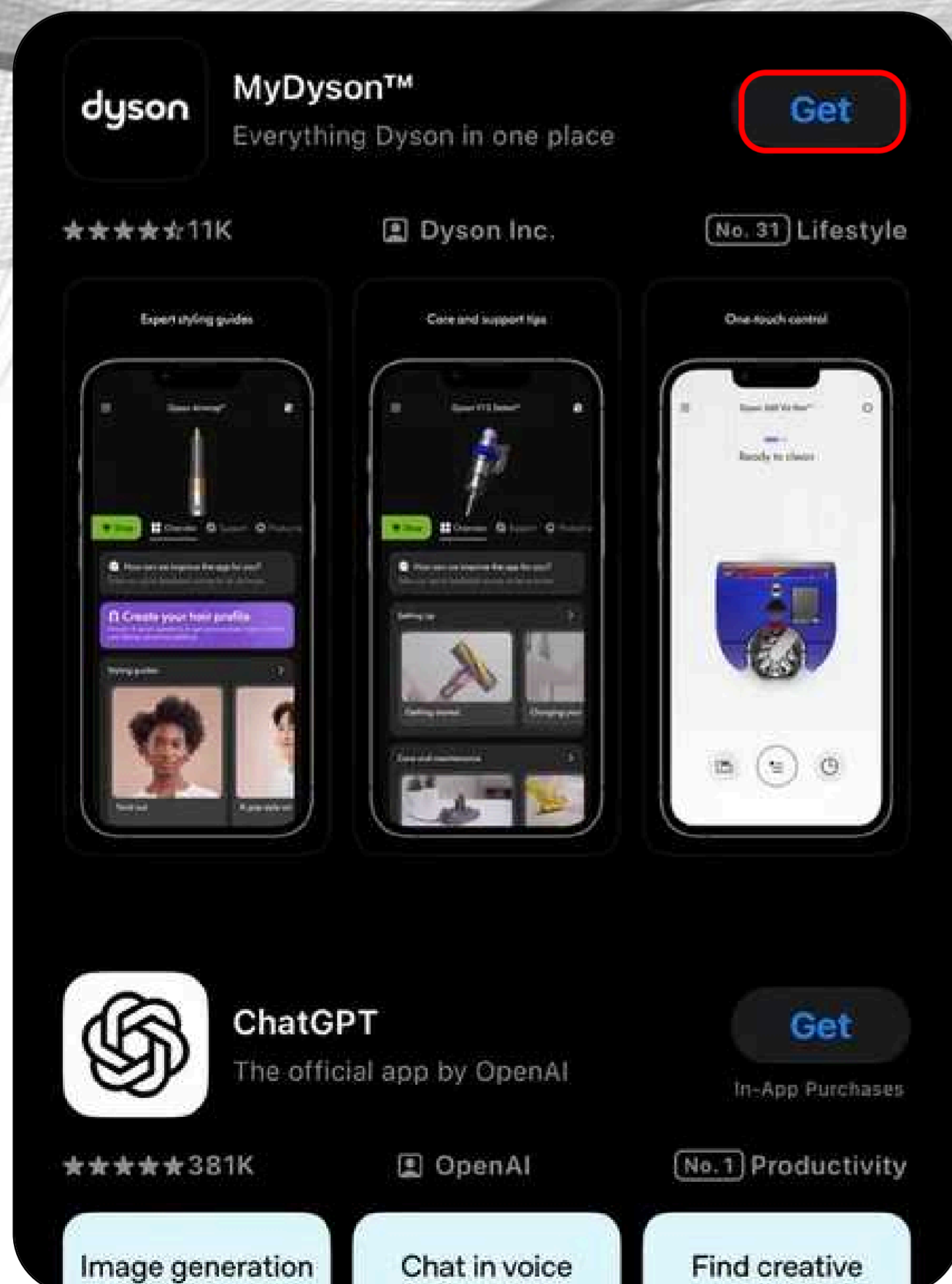

Инструкция по регистрации продукции Dyson в России

7. Если доступ ограничен, подключитесь к интернету через регион, соответствующий устройству.



Инструкция по регистрации продукции Dyson в России

Регистрация старых устройств (до сентября 2022 года)

1. Перейдите на сайт <https://www.dyson.com> через интернет-соединение, соответствующее региону устройства (например, UK для Великобритании).
2. Найдите раздел «Регистрация устройства» и введите серийный номер.
3. Следуйте инструкциям для завершения регистрации.

Важные замечания:

1. Подтверждение регистрации: после успешного добавления устройства в приложение My Dyson App регистрация и проверка подлинности считаются завершёнными.
2. Гарантия продавца 1 год: сохраните чек и упаковку с серийным номером для гарантийного обслуживания.
3. Проблемы с регистрацией: если устройство не регистрируется, обратитесь в поддержку ООО «МВМ»:
 - Телефон: 8-800-600-7775
 - Возврат: обмен исправных товаров категории фен/приборы для укладки – товары обмену/возврату **НЕ** подлежат.

dyson v15s detect submarine

Dyson V15s detect submarine

Пайдаланушы нұсқаулығы

SV12 JN.00000 PN.000000-00-00
00.00.00 VERSION NO.01

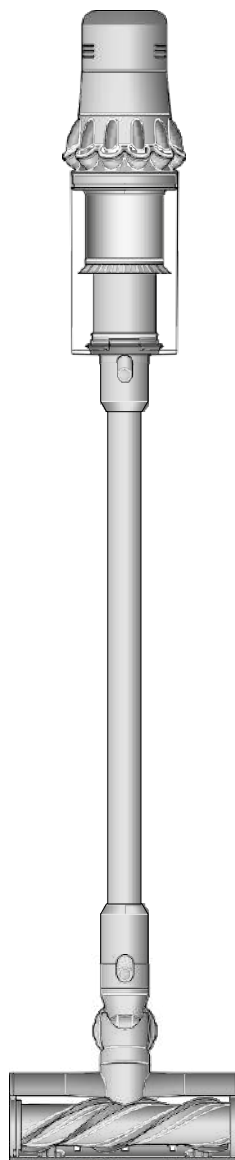

Dyson V15s detect machine жоғарғы көрінісі: тазалау саптамасы, түтік, контейнер және негізгі корпус.

Мазмұны

Жиынтық

Жұмысты бастау

СК-экраны

Еденге күтім жасау

Ылғалды тазалауға арналған Dyson Submarine саптамасын қалай тазартады

Ылғалды тазалауға арналған Dyson Submarine саптамасын пайдалану

Шаңсорғышты зарядтау

Алынбалы аккумуляторды ауыстыру

Контейнерді босату

Контейнерді тазалау

Қоқымнан тазарту

Digital Motorbar™ саптамасынан қоқымдарды тазарту.

Шаш пен жануарлардың жүнін жинауға арналған саптамадағы қоқымдарды жою.

Сүзгіні жуу.

Жарықтандырылған саптаманың щеткасын жуу

Құралдарды тазалау

Шаңсорғышқа күтім жасау

Жиынтықта

Сіздің шаңсорғышыңыз бір немесе бірнеше тазалау саптамаларымен бірге келеді-олардың барлығы жинақта келе бермейді.

Тазалау қондырғысының ішінде орналасқан жұмсақ қылшық щетка. Саптаманың соңында түтіктің ұшына немесе тікелей шаңсорғышқа қосылатын электр ағытпасы бар.

Щетка шаңсорғыш саптамасының ішінде орналасқан, ал сору қуатын басқару сырғытпасы алдыңғы жағында орналасқан.

Ылғалды тазалауға арналған Submarine саптамасының жоғарғы көрінісі.

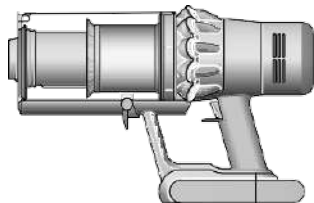

Алынбалы аккумуляторы бар шаңсорғыш

Тұтқасы мен контейнері бар негізгі корпус.

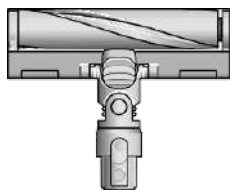

Шаңсорғыштың жарықтандырылған саптамасы

Шаңсорғыштың жарықтандырылған саптамасы қатты едендерде көрінбейтін шаңды көрсетеді.

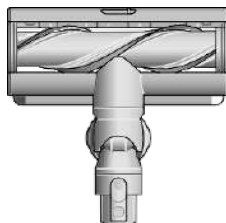

Digital Motorbar™ тазалау саптамасы

Dyson DLS™ технологиясы щетканың төзімділігін бақылайды және әртүрлі еден түрлеріне қуатты бейімдейді. Шаш пен жүнді тазартатын қалақшалар тазалау кезінде щеткадан оралып қалған шаш пен жүнді автоматты түрде алып тастайды.

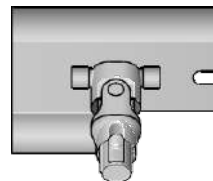

Submarine саптамасы

Дымқыл тазалауға арналған моторлы саптамасы қатты едендердегі шаңды, кірді, төгілген сұйықтықты және қатты дақтарды кетіреді.



Түтік

Жоғарғы жағындағы ағытпаның тар шеті контейнерге, ал төменгі жағындағы кеңірек ұшы саптамаға немесе тазалау құралына қосылады.

Зарядтау құрылғысы - бұл істікше, ағытпа және кабель бар бір бөліктен тұратын блок.



Зарядтау құрылғысы Шаңсорғышты док-станциясымен немесе онсыз зарядтайды.

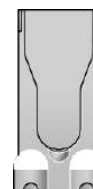

Қабырғаға бұрандалармен бекітілетін тікбұрышты док-станция.

Қабырға док-станциясы Dyson сымсыз шаңсорғышы қабырғаға орнатылады және келесі тазалауға дайын.

Кейбір саптамалары болмауы мүмкін. Қосымша саптамаларды dyson.com сайтында сатып алуға болады



Қиыстырылған саптама

Біреуінде екі саптама –үйде немесе көлік салонында тазалау және шаңнан тазарту міндеттері арасында жылдам ауысу мүмкіндігін беретін кең шүмекті саптама және щетка



Саңылаулы саптама

Қолжетімсіз жиектерден және жіңішке жерлерден нақты тазалауға арналған.



Ұзартушы шланг

Кез келген саптамаға үйде және көлікте қолжетімсіз жердің үстін/астын сапалы тазалауға 61 см дейін ұзындық береді



Шаштарды жоюға арналған саптама

Конусты шатасуға қарсы білікше шашты спираль бойынша бұйралап, оларды контейнерге бағыттайды. Кішігірім алаңдарға арналған электрлікұрал арқылы тазалау.



Жиһаз астын тазалауға арналған адаптер

Төмеңгі деңгейлерде ыңғайлы шаң сору үшін иіледі. Жиһаз астын қосымша тазалау үшін құбыр 90° дейін бұрыш еңісін реттейді .



Шаңға арналған жұмсақ щетка

Жұмсақ нейлонды қылшақтармен қоршалған және морт заттар мен жабындылардан шаңды нәзік тазалауға арналған.



Сіңіп қалған кірді кетіруге арналған щетка

Қатты нейлонды қылшықтар сіңіп қалған кірді қатты кілемді төсемдерден, көлік салондарының көп үйкелетін жерлерінен арналған.



Жоғарғы адаптер

Биіктікте оңай тазалау үшін әртүрлі бұрыштарда және әртүрлі бағытта айналады.



Матрастарға арналған саптама

Матрас және қаптамалардан шаң-тозаңды, аллергияларды кетіреді.



Құбырға арналған қысқыштар

Шаңсорғыш құбырымен қосылу үшін саптамаларды бекітуге арналған



Жарықтандыруы бар саңылаулы саптама

Жарықдиодты жарықтандыруы бар саңылаулы саптама қараңғы, жіңішке кеңістіктерге қолжеткізу үшін және тазаланған жерді көру үшін мүмкіндік береді

Жұмысты бастау



Жұмыс кестесі
Құрылғының түрлі міндеттерді орындауы үшін үш жұмыс режимі бар. Бір түйме арқылы тазалау режимдерін тез ауыстырып тұруға болады.



"Эко" режимі.
Үй ішін ұзақ тазалауға арналған ең максималды жұмыс уақыты



"Авто" және "Орташа"
Қуаттылық пен жұмыс уақытының оңтайлы балансы.
«Авто» режимін қосу үшін щетканы немесе шаштарды жинайтын саптаманы орнатыңыз. Сору қуаты шаң мөлшеріне қарай автоматты түрде өзгереді.



«Турбо» режимі
Сіңіп қалған кірді қарқынды тазалауға арналған.

Экранда шаңсорғыш «ЭКО» режиміне ауыстырылғаны көрінеді, толық қуатталған аккумулятор жасыл түсті көрсетеді- бұл барлық режимдердегі аккумулятордың ең ұзақ жұмыс істеу уақытын көрсетеді.

Құрылғының «Авто» және «Орташа» режимдерінде жұмыс істеп тұрғанын көрсететін екі экран бар, аккумулятор көк түспен жанып, аккумулятордың орташа қызмет ету мерзімін көрсетеді.

Экранда құрылғы «Турбо» режимінде екенін және аккумулятордың қызыл жанып тұрғанын көруге болады, бұл барлық үш режимдегі батареяның ең қысқа қызмет ету мерзімін білдіреді.

Шаңсорғыш саптамасымен қосылған өзектің соңы бағыттамамен белгіленген.

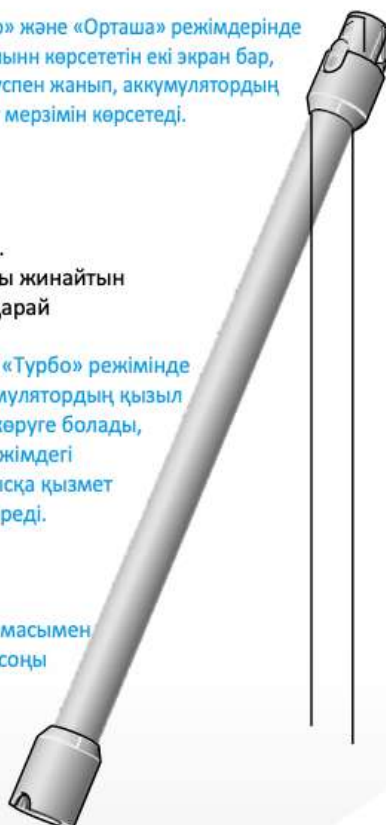
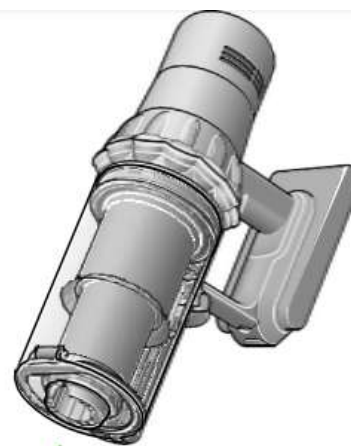

Шаң бөлшектерін өлшеу және санау графигін көрсететін негізгі корпусстың соңында орналасқан экран

Лазерді қосу және сөндіру
Саптамадағы сырғымалы қосқышты пайдаланып лазерді қосыңыз немесе өшіріңіз.

1-санаттағы лазерлі құрылғы –
үй жануапрларына және адамдарға қауіпсіз. Сәулеге тікелей қарамауға тырысыңыз.

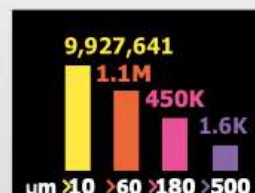
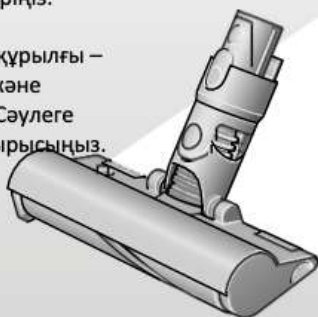

Микроскопиялық шаң бөлшектерінің мөлшерін анықтайды
Пьезодатчик үнемі өлшемдерді өлшейді және кірістегі шаң бөлшектерін санайды.
Негізгі саптаманы немесе шашты жинауға арналған саптаманы бекітіңіз және қажет болған жағдайда сору қуаты автоматты түрде реттелуі үшін шаңсорғышты «Авто» режимінде пайдаланыңыз.

Жарықдиодты дисплей

ЖК-экраны бөлшектердің саны мен өнімділігі, сондай-ақ таңдалған тазалау режимі, қалған жұмыс уақыты, техникалық қызмет көрсету ақпараты және сүзгінің бітелуі туралы ақпаратты көрсетеді.

Баптаулар мәзірі

Осы түйме арқылы құрылғы баптауларымен басқарыңыз. Баптаулар мәзіріне кіру үшін экранда мәзір пайда болғанша түймені басып тұрыңыз. Қолжетімді опцияларды көру үшін экранды түртіңіз.

Бөлшектерді санау және графигі

Бөлшектерді өлшеуді және санауды таңдауға, қосуға немесе өшіруге болады. Құрылғы сору қуатын автоматты түрде реттеуді тоқтатып, кестені өшіретіндей бөлшектерді өлшеу және санау функциясын өшіріңіз.

Жоғары айналу сәті саптаманы пайдаланған кезде қуатты автоматты реттеу қатты едендер мен кілемдер арасында жалғасады.

Сору қуатын реттеу сезімталдығын реттеу. Бөлшектерді санау сезімталдығын реттеу үшін таңдау түймесін пайдаланыңыз. Бұл құрылғының шаң бөлшектеріне автоматты түрде жауап беру тәсілін өзгертеді.

Қосымша ақпарат және құрылғыны пайдалану туралы анықтама алу үшін www.dyson.com/support сайтына кіріңіз.

Тілді ауыстыру

Экрандағы тілді өзгерту үшін тілдер тізімі пайда болғанша түймені басып тұрыңыз. Түймені босатыңыз.

Тілдер тізімі бойынша қажетті тілге жылжу үшін түймені басыңыз. Кері санақ аяқталғанша түймені басып тұрыңыз.

Жаңа тілді орнатудың аяқталғанын растау үшін экранда жасыл белгі пайда болады.

Таңдауыңыздан бас тарту үшін кері санақ кезінде түймені босатыңыз.

Ескерту сигналдарының баптауын өзгерту

Қозғалтқыштың ескерту импульсты сигналдарын өшіруге болады. Қозғалтқыш импульсті тоқтатады, бірақ құрылғыға назар аудару қажет болғанда, қалған жұмыс уақыты туралы ескерту ақпараты ЖК-экранында көрсетілуін жалғастырады.

Ескертүлерді өшіру бітелу пайда болу туралы импульстік ескертүлерін өшірмейді. Бұл барлық бітелулерді жою және құрылғының зақымдануын болдырмау үшін жасалады.

Баптау мәзірі бойынша жылжу үшін экранды түртіңіз. «Ескертүлер» опциясын таңдаңыз.

Оны қосу немесе өшіру үшін айналдырыңыз. Кері санақ аяқталғанша, экранда құсбелгі пайда болғанша түймені басып тұрыңыз.

Таңдауыңыздан бас тарту үшін кері санақ кезінде түймені босатыңыз.

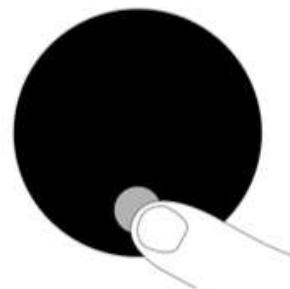

Экранда таңдау түймесіне басы.



Екі экран, біріншісі - тілдер тізімі, екіншісі - тілдің сәтті өзгертілгенін көрсететін белгі.



Экран сары түсті үшбұрыш – ескерту сигналы.

Жұмыс уақытының кері санағы

Аккумуляторды қуаттау қажет болғанда құрылғы үш импульстік сигнал шығарады және экранда жұмыстың қалған қысқа уақытын көрсететін белгіше пайда болады.

Аккумулятордың қуаты таусылғанда, экранға қызылтүсті ескерту белгісі шығады.



Аккумулятордың қалған уақытын көрсететін экран сан ретінде және жартылай зарядталған батарея ретінде көрсетіледі.



Қуаттау көзіне қосылған штекерді көрсететін қызыл экран. Аккумулятор қуаты таусылғанын және оны қайта қуаттау қажет екенін көрсетеді.

Бөлшектерді санау және графика суреті қосулы кезде, төмен жұмыс уақыты сары түспен көрсетіледі, ал Турбо режимінде қызыл түспен көрсетіледі.



Аккумулятордың күйі экранда батареялар ретінде көрсетіледі.

Ескерту сигналдары **Осы ескертулер шығуы мүмкін:**

Сүзгі – сүзгі дұрыс орнатылмаған немесе оны тазалау қажет.

Бітелу – құрылғыда бітелу пайда болып, оны жою қажеттілігі туындады.



«Сүзгі тығыз жабылмаған» ескерту жазбасы бар белгі.



«Сүзгіні тазалау қажет» ескерту жазбасы бар белгі»



«Алғашқы пайдалану алдында толық қуаттаңыз» ескерту жазбасы бар белгі.



«Ауа жолдары бұғатталған» ескерту жазбасы бар белгі.

Баптау мәзірінен шығу



«Шығу» және қайтару белгісі бар жазбасымен экран.

Құрылғыны қуаттау

Жаңа құрылғыны бірінші рет қолданар алдында және әр қолданғаннан кейін толық қуаттау маңызды. Бұл аккумулятор мен бақылау жүйесінің алгоритмі уақыт өте келе «үйренетініне» байланысты, ал құрылғыны толық қуаттау оған қалған жұмыс уақытын дәлірек есептеуге және көрсетуге көмектеседі.

Тікелей қуаттау құрылғысына немесе док-бекетіне қосыңыз.

Қуаттау кезінде аккумулятордың екі жағындағы көк жарықдиодтары жыпылықтайды. Аккумулятор толығымен қуатталғанда, екі жарықдиодтар 5 секунд бойы жанып тұрады. Дисплейде 100% көрсетілгенде, аккумулятор толығымен зарядталғаны.

Айнала ауа температурасы 5°C (41°F) төмен болған жағдайда құрылғы жұмыс істемейді және қуат алмайды. Бұл қозғалтқышты және аккумуляторды қорғау мақсатында ойластырылған.

Салмалы аккумуляторды ауыстыру

Егерде сізде қосымша салмалы аккумуляторлар болса, тұрақты жұмысты қамтамасыз ету мақсатында оларды ауыстырып салып тұру ұсынылады.

Аккумулятор шығару

Саптағы аккумуляторды бекіту түймесіне басыңыз да, құрылғыдан аккумуляторды шығарыңыз.

Аккумуляторды қуаттаңыз.

Аккумуляторды қайдатадан орнатыңыз

Аккумуляторды сапқа орнатыңыз да оны ішке қарай бекітіңіз. Орнына түскен дыбыс шыққанша күшпен басыңыз.

Еден төсемдеріне күтім

Саптаманың астыңғы жағы таза және зақым келтіруі мүмкін кез келген заттардың жоқ екеніне көз жеткізіңіз.

Еден төсемдерін, кілемдерді және кілемшелерді шаңсорғышпен тазаламас бұрын өндіруші ұсынған тазалау нұсқауларын оқып шығыңыз.

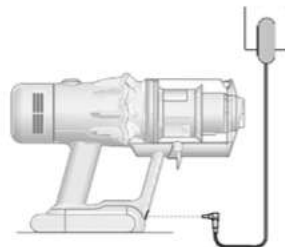

Қуаттау құрылғысы аккумулятордың алдыңғы жағындағы қуат көзіне тікелей қосылады.

Қуаттау құрылғысы Қабырғалық док-бекеті арқылы тоқ желісіне қосылады.

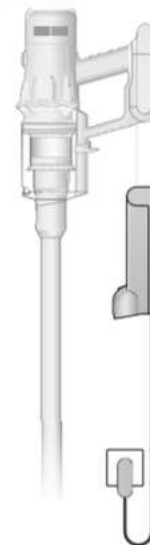

Аккумулятордың бекітілу түймесі орналасқанын және сол түймені басу кезінде саптан шығатын аккумуляторды көрсететін бағыттама. Саптың негізіне аккумулятордың орнатылуы көрсетілген, сырт етілген дауыс шығуынша.

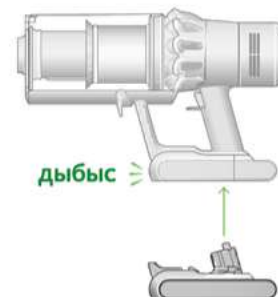
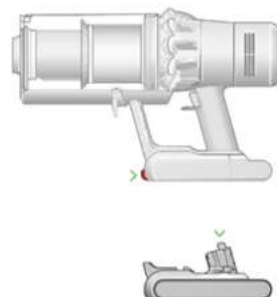

Еденге күтім жасау

Саптаманың немесе құралдың түбінің таза екеніне және оның зақымдалуына әкелетін заттардың жоқтығына көз жеткізіңіз.

Едендерді, кілемдерді және кілемді жабындарды шаңсорғышпен тазаламас бұрын, өндіруші ұсынған тазалау нұсқауларымен танысыңыз.

Шаңсорғыш щеткасы кілемдер мен едендердің кейбір түрлерін зақымдауы мүмкін. Кейбір кілемдерді шаңсорғышпен тазалау кезінде айналмалы щетканы пайдаланса, үлпілдеп кетуі мүмкін. Бұл жағдайда моторлы саптаманы қолданбау қажет және еден өндірушісімен кеңесу ұсынылады.

Ылғалды тазалауға арналған Dyson Submarine™ саптамасын қалай тазартады

1 қадам

Шаңсорғышты өшіріп, ылғалды тазалауға арналған Dyson Submarine саптамасын түтіктен ажыратыңыз. Лас судың төгілуіне жол бермеу үшін оны дереу тамшы науасына салыңыз.

Жасыл көрсеткі түтіктің ылғалды тазалауға арналған Dyson Submarine саптамасының қалай ажыратылатынын және ылғалды тазалаудан кейін тамшы науасына дымқыл тазалағыш саптаманы қалай салуға болатынын көрсетеді

Ылғалды тазалауға арналған саптама щеткасы мен тамшы науасы жоқ су резервуары мен қалдықтарды жинауға арналған науаның суреті

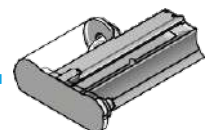

Су резервуары мен қалдықтарды жинауға арналған науа

Ылғалды тазалауға арналған саптама щеткасының суреті



Ылғалды тазалауға арналған білікше

Тамшы науасының суреті



Тамшы науасы

Ылғалды тазалауға арналған саптама, тамшы науасы жоқ мойынмен ұсталады. Саптамадан су тамшылап тұрғанын көрсетеді. Қызыл крест белгішесі дұрыс пайдаланбауды көрсетеді.

2 қадам

Ылғалды тазалауға арналған саптаманы тамшы науасында түзу ұстаңыз.

Ылғалды тазалау саптамасы тамшы науасына салынып, бүйірлерінде ұсталады, ал жасыл құсбелгі дұрыс пайдалануды көрсетеді.



Қол лас су науасының қызыл қақпағын шешіп, лас су мен қалдықтарды төгеді.

3 қадам

Ылғалды тазалауға арналған саптаманы шұңғылшаның үстінде ұстаңыз. Оны тамшы науасынан алып шығыңыз.

Ылғалды тазалауға арналған саптаманы шетінен ұстап тұрып, қызыл жылдам алу түймесін басып, алынбалы таспаны саптаманың негізгі басынан сырғытыңыз.

Қоқыс науасын босату үшін лас су ыдысының қызыл қақпағын алыңыз.

Тамшы науасынан дымқыл тазалау саптамасын алып жатқан қол.

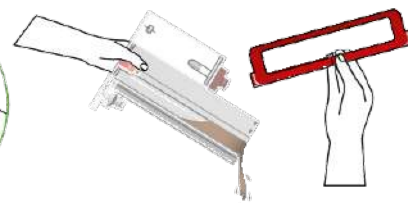

Мойынға су тиеуі керектігін көрсететін қызыл крест. Жасыл шеңбері және су шүмегі бар негізгі саптама басы оны сумен жууға болатындығын білдіреді.

4 қадам

Ылғалды тазалауға арналған саптаманың мойнына су тигізбеңіз, себебі бұл түтікке қосылуды зақымдауы мүмкін.

Ылғалды тазалауға арналған Submarine саптаманың басын бөлшектеңіз. Ылғалды тазалауға арналған саптама басының әр бөлігін сумен және өндірушінің ұсынған арақатынасына сәйкес сұйылтылған тұрмыстық бактерияға қарсы ерітіндімен жууға болады.

Су резервуарынан қалған суды төгіп тастаңыз.

5 қадам

Саптаманы жылы, жақсы желдетілетін жерде кептіруге қалдырыңыз.

Негізгі саптама басынан, қоқыс науасы мен су ыдысындағы кір мен артық суды сүрту үшін шүберекті пайдаланыңыз.

Өнімділікті сақтау үшін шаңсорғышты қаншалықты жиі пайдаланатыныңызға байланысты алты ай сайын саптамадағы роликті ауыстыруды ұсынамыз.



Қоқыс науасы, су резервуары, дымқыл тазалау саптамасы және тамшы науасы көк кран белгішелерімен белгіленеді.

Негізгі саптама басының, білікшенің, қалдық науаның және су резервуарының жанындағы майлықты ұстаған қол, сонымен қатар күн, желдету және құм сағаты белгішелері.

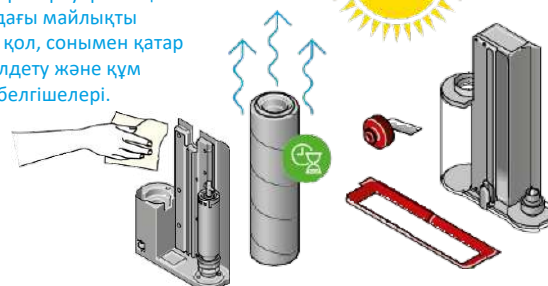

Ылғалды тазалауға арналған Dyson Submarine саптамасын пайдалану

1 қадам

Ылғалды тазалауға арналған саптаманың басын шетінен ұстап тұрып, қызыл жылдам шығару түймесін басып, алынбалы кассетаны саптаманың негізгі басынан сырғытыңыз.

Саптаманың негізгі басындағы қызыл жылдам босату түймесінің жақыннан жасалған көрінісі.

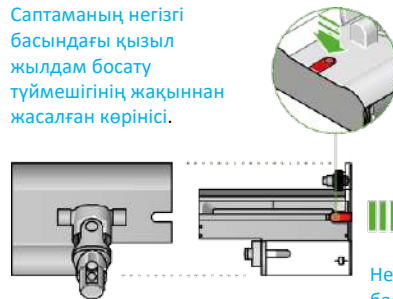

Негізгі саптама басынан алынған су резервуарының жоғарыдан төмен қарай көрсеткі бар суреті.

2 қадам

Су резервуарының қақпағын алыңыз.

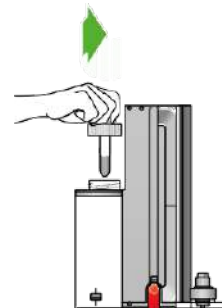

Қол су резервуарының қақпағын "сағат тіліне қарсы" белгісімен алып тастайды.

3 қадам

Су ыдысын MAX белгісіне дейін таза сумен толтырыңыз.

Су резервуары ағын сумен толтырылады.

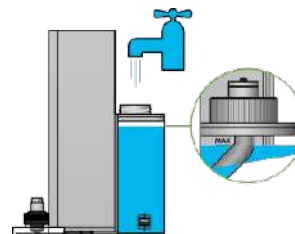

4 қадам

Су резервуарының қақпағын мықтап бекітіңіз.

Қол су резервуарындағы қақпақты «сағат тілі» белгішесімен ауыстырады.



Батарея деңгейінің индикаторы бар СК экранының жақын көрінісі.

5 қадам

Қалдықтарды жинайтын науаны және су ыдысын шарт етілгенге дейін саптаманың негізгі басына қайта салыңыз. Саптаманың негізгі басын шаңсорғыш түтігіне бекітіңіз.

Батареяның қалған қызмет ету мерзімі СК- экранында пайызбен көрсетіледі. Сіз су ыдысындағы су таусылғанша немесе батарея таусылғанша дымқыл тазалауды жасай аласыз. Тазалауды жалғастыру үшін қоқыс жәшігін босатып, су ыдысын толтырып, тазалауды жалғастырыңыз.

Қозғалтқыштың қызып кетуіне жол бермеу үшін бос су резервуарын пайдаланып дымқыл тазалауға болмайды.

Көрсеткілер қалдықтарды жинауға арналған науа мен су науасы шарту пиктограммасы бар саптаманың негізгі басына қарай жылжитынын көрсетеді.

Шарт еткенге дейін

Көрсеткілер түтіктің шарту пиктограммасымен дымқыл тазалау қондырмасына қарай қозғалысын көрсетеді.



Шарт еткенге дейін

Контейнерді босату

Қоқыс деңгейі «MAX» белгісіне жеткен кезде контейнердің толып кетуіне жол бермей тазалаңыз. MAX белгісінен жоғары ластану деңгейі асқан жағдайда құрылғыны пайдалану жұмыс істеу сипаттамаларына әсер етуі мүмкін және де сүзгіні жиі жуып тұру қажеттілігін туындатады.

Контейнердің асып кетуі бөлшектерді санау кестесінің жалған көрсеткіштеріне әкеліп соқтыруы мүмкін.

Құбырды шешіңіз

Жоғарғы бөлігінде орналасқан құбырды бекіту қызыл түймесіне басып, құбырды контейнер жағына қарай тартыңыз.

Қоқысты сілкіп тастаңыз

Құрылғыдағы контейнерді төмен қаратып ұстаңыз.

Контейнерді бекіту қызыл түймесін соңына дейін басыңыз.

Контейнер төмен қарай сырғып, қозғалған кезде экранды босатады және контейнердің асты ашылады.

Егерде контейнердің бекіту қызыл түймесі толығымен басылмаса контейнердің асты ашылмайды.

Шаң-тозаңмен жанасу жоққа шығады

Контейнерді босатқан кезде оны шаң өткізбейтін пакетпен тығыздап жабыңыз. Контейнерді ұқыптап шығарыңыз, пакетті тығыз жауып, тастаңыз.

Контейнерді жабыңыз

Контейнер негізіне жоғары бағытта басып, контейнер және оның негізі сырт етіп орнына отырғанша басыңыз.

Контейнерді тазалау

Контейнерді шығарыңыз.

Контейнерді тазалау қажеттілігі туындаған болса, "контейнерді тазалау" бөліміне қарай тазалаңыз.

Контейнерді ажырату үшін контейнер ойығында орналасқан қызыл түймені басып, ойық бойынша төменге қарай итеріңіз.

Контейнерді ылғалды матаны пайдалану арқылы тазалауға болады.

Орнату алдында контейнер мен тығыздамасы толығымен құрғақ екендігіне көз жеткізіңіз.

Контейнерді қайта орнатыңыз

Ұштықты контейнер каналына салыңыз.

Контейнердің астына жоғары қарай баса отырып контейнерді жабыңыз, контейнер және оның асты сырт етіп орнына түскенше.

Контейнерді ыдыс жуу машинкасында жууға болмайды, оны тазалау үшін құрылғыны бұзып алмау мақсатында синтетикалық және жылтырататын құралдарды және ауа тазалағыштарды пайдалануға ұсынылмайды.

Құрылғы белгілі бұрышта пайдалану кезінде құрылғы контейнерінде "MAX" белгісінен жоғары қоқыс максималды белгісінен аспауы тиіс.



Контейнерді пакетке босату суреті және контейнерді босату кезінде қуат түймесін баспауды қамтамасыз ету қажеттілігі туралы түсініктемелері бар суреттер.

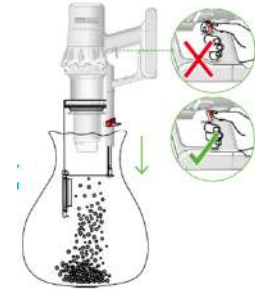

Контейнер қақпағы дыбыспен жабылып, орнатқаннан кейін тағы дыбыс шығады.

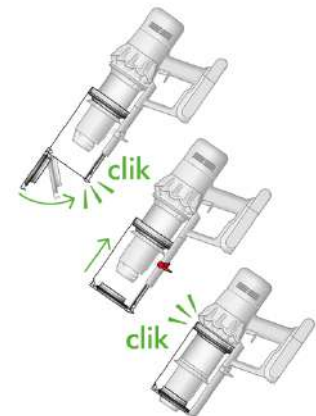

Шығарылған контейнер және контейнер ойығының төменгі жағындағы контейнерді бекіту иінтірегінің орналасуы.

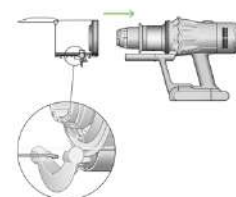
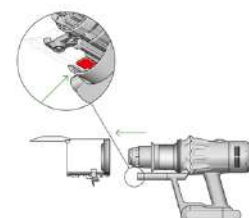

Контейнер орнына ойыққа қарай орнатылады.

Бітелуді жою

Бітелулерді тазалау үшін шаңсорғышты қуаттау құрылғысынан ажыратыңыз. Абай болыңыз, тоққа қосу түймесіне қол тигізбеңіз және үшкір заттардан аулақ болыңыз.

Бітелуді табу үшін шаңсорғышты салқындатыңыз.

Бітелуден тазалау кезінде құрылғымен қолданбаңыз, жарақат алу қауіпі бар.

Шаңсорғыш бітеліп қалса қозғалтқыш импульсты сигналдар береді және де бітелуден тазалағанша шаңсорғышпен пайдаланбаңыз.

Қозғалтқыш импульсты сигналдар беріп тұрған кезде шаңсорғышпен пайдалануға талпынсаңыз, шаңсорғыш автоматты түрде сөніп қалады.

Негізгі корпусты тексеру

Контейнерді шығарып, тексеріңіз, шаңсорғыштың негізгі корпусында бітелудің бар-жоғына көз жеткізіңіз.

Шаңсорғышты пайдаланар алдында бітелулер тазаланып, бөлшектер бір-біріне қосылып тұрғанына сенімді болыңыз.

Құбырды және саптаманы тексеріңіз

Құбырды бітелулер тұрып қалмағанына көз жеткізіңіз.

Саптама бітелулерден таза екендігіне сенімді болыңыз, нұсқаулыққа сәйкес білікшені қажеттілігіне қарай ажыратып.

Шаңсорғышты қайта жинау

Шаңсорғышты пайдалану алдында барлық бөлшектерді бір біріне қосыңыз.

Бітелулерді тазалауға кепілдік әрекет етпейді.

Контейнер ажыратылған кезде бітеліп қалғанын байқау қажет, контейнер мен негізгі корпустың қосылған жерінен төменірек шаңсорғыштың оң жағында орналасқан ауаға арналған ауа саңлауына назар аудару қажет

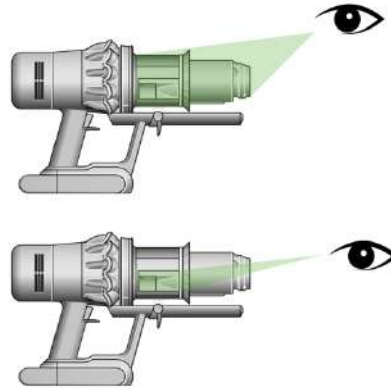

Құбыр шаңсорғыштан ажыратылған кезде құбыр бітелулерден тазалануы тексеріледі

Білікшеде және ауаға арналған ауа саңылауында бітелулер жоқтығына көз жеткізу үшін шаңсорғыштың саптамасын аударыңыз.



СҮЗГІНІ ЖУУ



Сүзгіні оптималды сору қуатын сақтау үшін айына бір реттен кем емес аралықта жуып тұру қажет.

Шаңсорғышты қолдану бойынша қосымша ақпарат және кеңес алу үшін www.dyson.com/support веб-сайтына кіріңіз.

Маңызды: сүзгіні шаңсорғышқа қайта салу үшін әбден құрғату қажет. Кептірілмеген сүзгі пайдаланған жағдайда шаңсорғыш істен шығуы мүмкін.

үзгіні бұрап шығарыңыз
Сағат тілінен кері бағытта сүзгіні бұраңыз және шаңсорғыштан шығарыңыз.

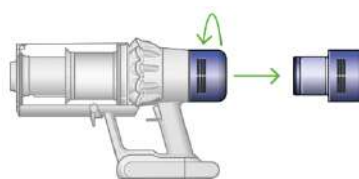

Шаңсорғыштың сүзгісі артқы жағында орналасқан

Сүзгінің үстінен қағыңыз
Сүзгіні жуу алдында контейнердің үстінен абайлап қағыңыз, шаң-тозаңды түсіру үшін.



Сүзгіні қатты пластик ұшынан ұстап, контейнердің үстінен бір ұшымен қағыңыз.

Сумен толтырып, сілкіңіз
Қолыңызды сүзгінің астына қойыңыз. Сүзгіге жылы судан құйыңыз.
Қолыңызды сүзгінің ашық жағына қарай қойып, жабысқан кір мен шаңды қағу үшін қатты сілкіңіз.



Сүзгіні вертикалды қалпында ұстаңыз, жалпақ жағын алақаныңызға қаратып. Су жіңішке жағына қарай краннан құйылады.



Сүзгінің ашық жағы қолмен жабылған. Конец. Сілкіу бағыты бағыттамамен көрсетілген.

Суды қағыңыз
Сүзгіден суды ағызып, қалдық суларды сілкіу үшін қағыңыз. Сүзгіні жоғары-төмен сілкіңіз. Су шығып болғанша сүзгіні қағыңыз.

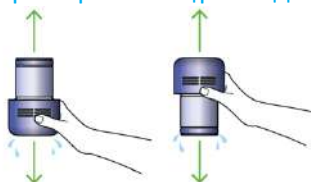

Жіңішке жағын төмен қаратып ұстап тұрған қол, сүзгіден су тамшыларын қағу үшін төменгі бағытқа қарай ары-бері сілкіу.

Сүзгіні кептіріңіз
Сүзгіні жылы желдетілетін жерде ең аз дегенде 24 сағат бойы кептіріңіз.
Сүзгіні барабан тәрізді кептіргіште, қысқатолқынды пештерде немесе ашық отта кептіруге болмайды.



Сүзгіні қатпарларын жоғары қаратып кептіруге қояды.

Laser Slim Fluffy™ саптамасының білікшесін жуу

Laser Slim Fluffy™ саптамасының қуатты білікшесі бар. Құрылғы оптималды жұмыс істеп тұру үшін білікшені үнемі тексеріп, жуып тұру қажет. Құрылғы қуаттау құрылғысынан ажыратылғанына көз жеткізіңіз және қосу түймесін қосып жіберуден байқаңыз.

Білікшені ажыратыңыз

Құрылғының ешбір бөліктерін ыдыс жуу машинасына салмаңыз және де жуу құралдарын, жылтырататын құралдарды немесе ауа тазартқыштарын пайдаланбаңыз.

Құбыр соңындағы шаңсорғыш саптамасын бекіту түймесіне басыңыз. Саптаманы жоғарғы жағын төмен қаратып қойыңыз.

Түйісім бітемені толығымен жауып, саптамадан білікшені жабыңыз.

Білікшені жуып, кептіріңіз

Білікшені су астында ұстаңыз және қылшықтар мен кірді жою үшін ақырындап уқалаңыз.

Білікшені суретте көрсетілгендей вертикалды қойыңыз. Кем дегенде 24 сағаттай уақытқа кептіруге қалдырыңыз.

Білікшені ауыстыру

Орнына орнату алдында білікше толық кепкеніне сенімді болыңыз.

Түйісім бітемені білікшеге қайта қосыңыз.

Білікшені шаңсорғыш саптамасына орнатыңыз.

Түйісім қақпағын жабық қалпына қайтарыңыз.

Лазерлі линзаларды тазалау

Оптималды жұмыс істеу қабілеттерін ұстап тұру үшін лазерлі линзалардың тазалығын тексеріп тұру қажет.

Линзаны тазалау барысында міндетті түрде саптаманы құрылғыдан ажыратыңыз.

Линзаларды тазалау үшін жұмсақ құрғақ түксіз мата пайдаланыңыз.

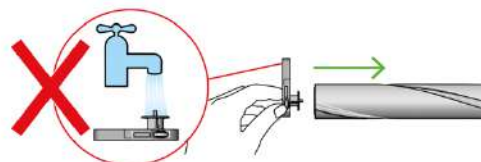
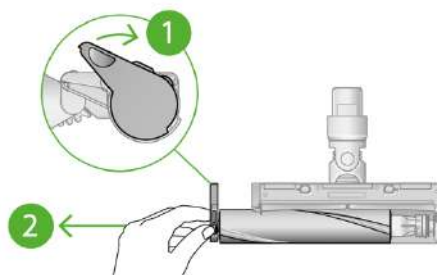

Түйісім бітеме саптаманың бүйірінде орналасқан. Білікшені ажырату үшін жоғарғы бағытта басыңыз. Түйісім бітемені жууға тыйым салынады.

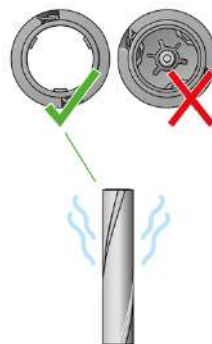

Білікшенің ашық және жабық ұшы бар. Оны вертикалды қалпында жабық ұшымен жоғары қаратып кептіріңіз.

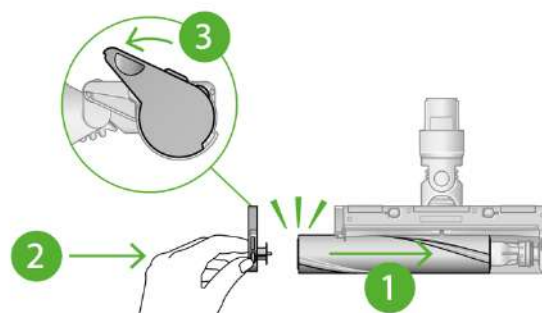

Түйісім бітемесі шаңсорғыш саптамасына кем дегенде 90° бұрышында тіркелу қажет, одан басқа бұрышта бітеме жабылуға мүмкіндік бермейді.

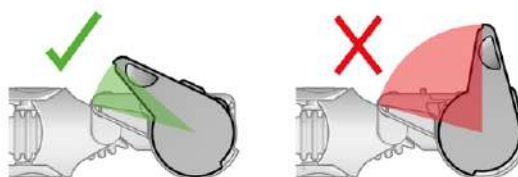

Жоғары айналмалы құралымен саптамадағы бітелулерді арнайы тарақ арқылы жою

Арнайы тарағы бар жоғары айналмалы құралымен саптамада жуатын білікшесі жоқ.

Құрылғының оптималды жұмысын қамтамасыз ету үшін тұрақты түрде білікшені тексеріп, бітелулерден тазалап тұрыңыз.

Қуаттау құрылғысынан құрылғы ажыратылып тұрғанына сенімді болыңыз және де қосу түймесіне қол тигізбеңіз

Білікшені ажыратыңыз

Құрылғының ешбір бөліктерін ыдыс жуу машинасына салмаңыз және де жуу құралдарын, жылтырататын құралдарды немесе ауа тазартқыштарын пайдаланбаңыз.

Құбыр соңындағы шаңсорғыш саптамасын бекіту түймесіне басыңыз. Саптаманы жоғарғы жағын төмен қаратып қойыңыз.

Монетамен түйісім бітемені шешіп алыңыз.

Білікшеден ажырату үшін түйісім бітемені бұраңыз. Түйісім бітемені жууға тыйым салынады. Саптамадан білікшені ажыратыңыз.

Бітелулерден тазалауды тексеру

Білікшеден кез келген қоқысты жою.

Саптаманың ішкі бөлігін тексеріп, кез келген қоқысты және кез келген бітелулерден тазалау.

Жоғары айналмалы сәтімен саптаманы және арнайы тарақты жууға болмайды. Ылғалды түксіз матамен сүртіңіз.

Құрылғының ешбір бөліктерін ыдыс жуу машинасына салмаңыз және де жуу құралдарын, жылтырататын құралдарды немесе ауа тазартқыштарын пайдаланбаңыз.

Білікшені ауыстыру

Білікшеге түйісім бітемені кигізіп, оны қайтадан шаңсорғыш саптамасына орнатыңыз. Түйісім бітемені бұғатталатын қалпына қарай бұраңыз.

Саптаманы жууға болмайды тек ылғалды түксіз матамен сүртуге рұқсат етіледі.

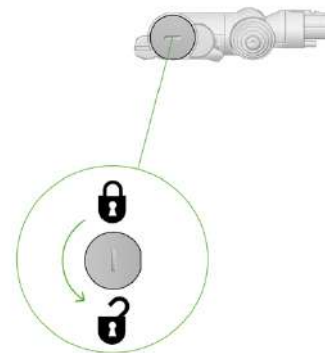

Саптаманың бүйірінде орналасқан бекіткіш түйісім бітемені ажыратып, білікшені ашу үшін 90° бұралады.

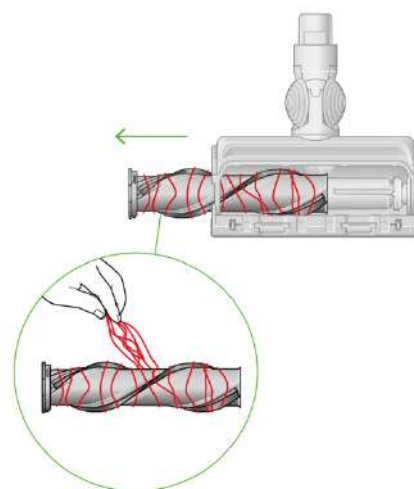

ілікшеге оралып қалған шаштарды және талшықтарды алып тастаңыз.

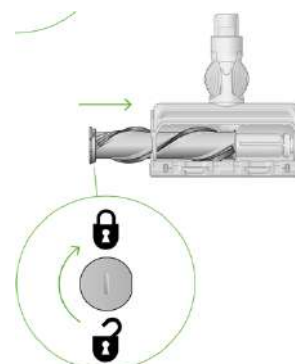

Білікшелерді шешу, бекіткіш қолденең қалпында тұрған кезде, және де бұғаттау символы сағат тілінен кері бағытта 90° болады және де сағат тілі бағытына қарай бұғаттау символы 90° болады.

Саптамаларды тазалау

Құрылғының ешбір бөліктерін ыдыс жуу машинасына салмаңыз және де жуу құралдарын, жылтырататын құралдарды немесе ауа тазартқыштарын пайдаланбаңыз.

Жалғанатын ұштарға қол тигізбей, ылғалды түсіз матамен сүрту.

Саптаманы қолданар алдында толық кепкендігіне көз жеткізу қажет.



Қиыстырылған саптама



Саңылаулы саптама



Ұзартатын шланг



Жарықтандыруы бар саңылаулы саптама

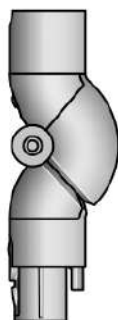

Жиһаз астын тазалауға арналған адаптер



Шаңды тазалайтын жұмсақ щетка



Сіңіп қалған кірге арналған щетка



Биіктіктегі тазалауға арналған адаптер



Матрастарға арналған саптама

Шашты жинауға арналған саптамадағы бітелулерді тазалау

Шашты жинауға арналған саптамада жуатын білікше қарастырылмаған. Құрал жақсы жұмыс істеу үшін үнемі білікшені тексеріп және бітелулерді тазалап тұрыңыз

Қуаттау құрылғысынан құрылғы ажыратылып тұрғанына сенімді болыңыз және де қосу түймесіне қол тигізбеңіз

Қақпағын және білікшені алыңыз

Құбырдан немесе құрылғыдан шашты тазалауға арналған саптаманы ажыратыңыз.

Негіз-пластинаға басып, оны ашыңыз. Қызыл бекіту иінтірекшеге саптаманы ажырату үшін басыңыз. Саптаманың негізгі корпусынан саптама қақпағын қозғалтып қойыңыз.

Бітелулерді тексеріп қарау

Білікшені негізгі корпусдан ажырату үшін қатты тартыңыз.

Шашты тазалауға арналған саптаманың үш бөлігінде бітелулерді тексеріңіз және тазалаңыз.

Шашты тазалауға арналған саптаманы жууға болмайды. Оны ылғалды түксіз матамен сүртіңіз.

Құрылғының ешбір бөліктерін ыдыс жуу машинасына салмаңыз және де жуу құралдарын, жылтырататын құралдарды немесе ауа тазартқыштарын пайдаланбаңыз.

Шашты тазалауға арналған саптаманы қайта жинау

Білікшені күшпен сырт еткен дыбысы шыққанша орнына салыңыз.

Қызыл бекіту иінтірекше ашық қалпында тұрғанына көз жеткізіңіз. Саптама қақпағын оның корпусындағы бағыттаушыға қарай түзеңіз.

Қызыл иінтіректі жоғары қарай бұраңыз, сырт етіп орнына түскенше және оны орнына түсіру үшін негіз- пластинасына басыңыз.

Саптаманың артқы жағында орналасқан иілген бекіту иінтірек.

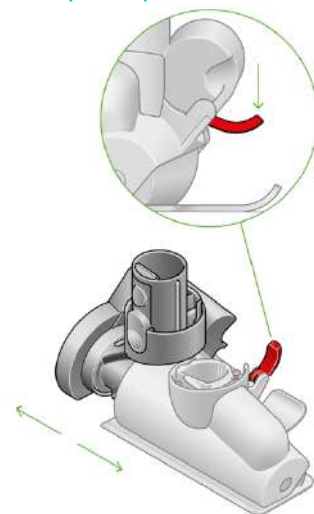

Білікшеге оралып қалған шаш пен талшықтарды тазалаңыз.

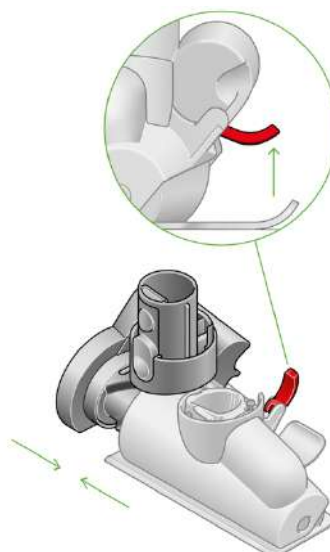
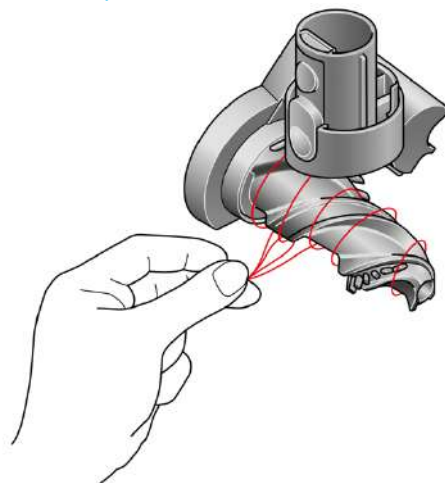

Шаңсорғыш күтімі

Шаңсорғыштың жұмысы дұрыс болу үшін оны үнемі бітелулерден тазалап тұру қажет.

Шаңсорғыш күтімі

Ол шаң басып қалса, ылғалды түксіз матамен сүртіңіз. Негізгі саптамада, басқа саптамаларда және шаңсорғыштың негізгі корпусында бітелулердің жоқтығына көз жеткізіңіз. Сүзгіні үнемі тазалап тұрыңыз және толық кепкенін күтіңіз. Жуу құралдарын және жылтыратқыш құралдарды қолданбаңыз.

Аккумулятор күтімі

Жақсы жұмысты қамтамасыз етіп, Аккумулятордың қызметінің мерзімін ұзарту үшін шаңсорғышпен "Эко" немесе "Авто"/"Средний" режимдерін пайдаланыңыз.

Құрылғы қоршаған айнала температурасы 5°C (41°F) төмен болған жағдайда жұмыс істемейді және қуат алмайды. Бұл қозғалтқыш пен аккумуляторды қорғау үшін қарастырылған.

Сериялық нөмірлер

Сериялық нөмірлер құрылғыда, аккумуляторда және қуаттау құрылғысында көрсетілген.

Тіркеу барысында сериялық нөмірді пайдалану қажет.

ӨЗ ӨНІМІҢІЗДІ ТІРКЕУДЕН ӨТКІЗІҢІЗ

Компанияның жаңа өнімдері, науқандар мен арнайы ұсыныстары туралы қосымша ақпаратты алу үшін Сіз өз құрылғыңызды осы сілтеме бойынша тіркей аласыз:



<https://shop-dyson.kz/registracziya-ustrojsv>

Тіркеуге Қазақстан еліне ресми түрде әкелінген құрылғылар ғана жарамды екеніне көңіл аударыңыз.

dyson v15s detect submarine

Dyson V15s detect submarine

Руководство пользователя

SV12 JN.00000 PN.000000-00-00
00.00.00 VERSION NO.01

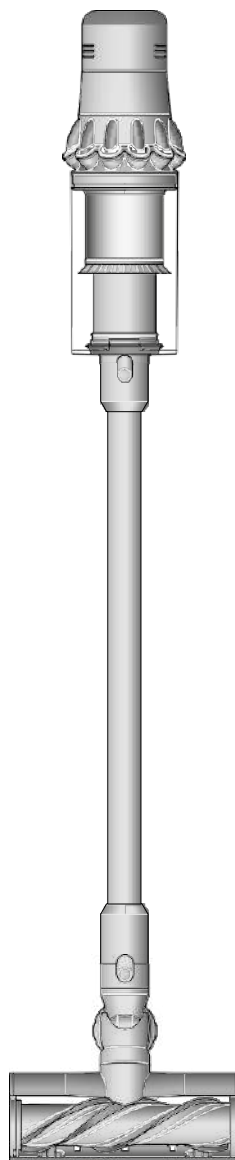

Вид сверху на Dyson V15s detect machine: насадка для уборки, трубка, контейнер и основной корпус.

Содержание

В комплекте

Начало работы

ЖК-экран

Уход за напольными покрытиями

Как очищать насадку Dyson Submarine для влажной уборки

Как использовать насадку Dyson Submarine для влажной уборки

Зарядка вашего пылесоса

Замена съемного аккумулятора

Опорожнение контейнера

Очистка контейнера

Устранение засоров

Устранение засоров с насадки Digital Motorbar™.

Устранение засоров с насадки для сбора волос и шерсти.

Промывка фильтра

Промывка щеточки с насадки с подсветкой

Очистка инструментов

Уход за пылесосом

В комплекте

Ваш пылесос будет поставляться с одной или несколькими насадками для уборки – не все из них идут в комплекте.

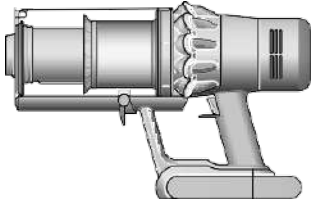

Пылесос со съемным аккумулятором

Основной корпус с ручкой и контейнером.

Мягкая ворсистая щетка, расположенная внутри насадки для уборки. На конце насадки имеется электрический разъем, который может подключаться к концу трубки или непосредственно к пылесосу.

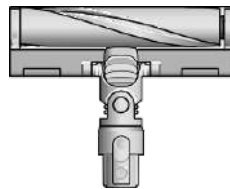

Насадка для пылесоса с подсветкой
Насадка для пылесоса с подсветкой делает невидимую пыль видимой на твердых напольных покрытиях.

Щетка расположена внутри насадки пылесоса, а ползунок управления мощностью всасывания расположен спереди.

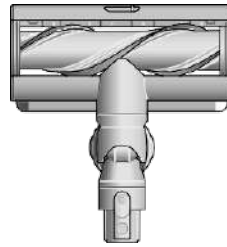

Насадка для уборки Digital Motorbar™

Технология Dyson DLS™ отслеживает сопротивление щетки и адаптирует мощность для различных типов напольного покрытия. Лопасты для распутывания волос и шерсти автоматически удаляют намотанные волосы и шерсть с щеточки во время уборки.

Вид сверху на насадку Submarine для влажной уборки.

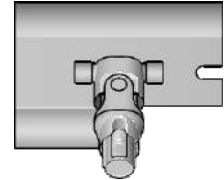

Насадка Submarine для влажной уборки

Моторизованная насадка для влажной уборки удаляет пыль, грязь, пролитую жидкость и стойкие пятна с твердых напольных покрытий.



Трубка

Узкий конец разъема сверху соединяется с контейнером, а более широкий конец внизу соединяется с насадкой или инструментом для уборки.



Зарядное устройство представляет собой цельный блок с штекром, разъемом и кабелем.

Зарядное устройство
Заряжает пылесос с док-станцией или без нее.

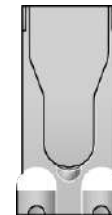

Прямоугольный док, который необходимо прикрепить к стене с помощью шурупов.

Настенная док-станция
Беспроводной пылесос Dyson устанавливается на настенную док-станцию и готов к следующей уборке.

Могут отсутствовать некоторые насадки.

Дополнительные насадки можно приобрести на сайте dyson.com.



Комбинированная насадка

Две насадки в одной - широкая сопловая насадка и щетка, позволяющие быстро переключаться между задачами по уборке и удалению пыли в доме или в салоне автомобиля.



Щелевая насадка
Предназначена для точной уборки поверхностей вокруг труднодоступных кромок и в плохо доступных узких местах.



Удлинительный шланг
Добавляет до 61 см длины к любой насадке для качественной уборки труднодоступных поверхностей сверху или снизу в доме или в салоне автомобиля.



Насадка для удаления волос

Конический противоспутывающий валик закручивает волосы по спирали и направляет их в контейнер. Уборка с помощью электроприбора для небольших помещений.



Адаптер для уборки под мебелью

Изгибается, чтобы было удобно пылесосить на нижних уровнях. Предназначен для дополнительной уборки под мебелью путем регулирования угла наклона трубы до 90°.



Щелевая насадка с подсветкой
Щелевая насадка со светодиодной подсветкой позволяет проникать в темные, узкие пространства и видеть, что происходит в месте уборки.



Мягкая щетка для пыли

Окружена мягкими нейлоновыми щетинками и предназначена для бережного удаления пыли с хрупких предметов и поверхностей.



Щетка для удаления въевшейся грязи
Жесткие нейлоновые щетинки удаляют въевшуюся грязь с жесткого коврового покрытия, участков с высокой проходимостью и салонов автомобилей.



Верхний адаптер
Вращается под разными углами и в разных направлениях для удобства уборки на высоте.



Насадка для матрасов

Убирает пыль, грязь и аллергены с матрасов и обивки.



Зажим для трубы
Соединяется с трубой пылесоса для фиксации насадок.

Начало работы



Режимы работы

Устройство имеет три режима работы для различных задач. Быстро переключайте режимы уборки с помощью одной кнопки.



На экране видно, что пылесос переведен в режим "Эко", и полностью заряженный аккумулятор светится зеленым цветом, что означает самое продолжительное время работы аккумулятора из всех режимов.

Режим "Эко"

Максимальное время работы для более продолжительной уборки по всему дому.



Показаны два экрана, на которых видно, что устройство работает в режимах "Авто" и "Средний", при этом аккумулятор светится синим цветом, что указывает на среднюю продолжительность работы аккумулятора.

Режимы "Авто" и "Средний"

Оптимальный баланс мощности и продолжительности работы. Установите щетку или насадку для удаления волос для активации режима "Авто". Мощность всасывания автоматически меняется в зависимости от количества пыли.



На экране видно, что устройство переведено в режим "Турбо", и аккумулятор светится красным цветом, что означает наименьшее время работы аккумулятора из всех трех режимов.

Режим "Турбо"

Предназначен для интенсивной точечной уборки въевшейся грязи.

Включение и выключение лазера

Включите или выключите лазер с помощью ползункового переключателя на насадке.

Лазерное устройство класса 1 - безопасно для домашних животных и людей. Старайтесь не смотреть прямо на луч.



Стрелкой обозначен конец стержня, соединяющийся с насадкой пылесоса.

Расположение кнопки выбора на экране со стороны фильтра устройства.



На рисунке показано подключение трубы к основному корпусу, при этом кнопка фиксации трубы совмещена с верхней частью основного корпуса.

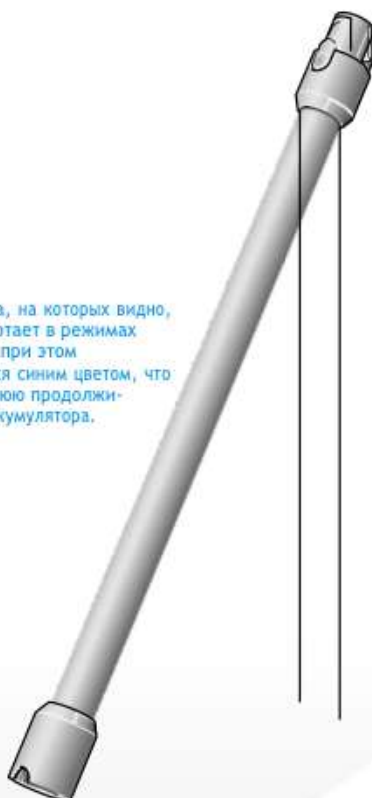

Экран, расположенный на конце основного корпуса, на котором виден график определения размера и количества частиц пыли

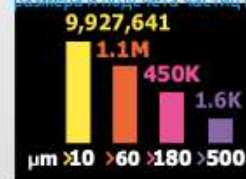

Определяет размер микроскопических частиц пыли

Пьезодатчик постоянно измеряет размеры и подсчитывает частицы пыли на входе. Прикрепите основную насадку или насадку для удаления волос и используйте пылесос в режиме "Авто", чтобы мощность всасывания регулировалась при необходимости автоматически.

Светодиодный дисплей

На ЖК-экране отображается информация о количестве частиц и производительности, а также выбранный режим очистки, оставшееся время работы, информация об обслуживании и засорении фильтра.

Меню настроек

Управляйте настройками устройства с помощью данной кнопки. Чтобы войти в меню настроек, нажмите и удерживайте кнопку, пока на экране не появится меню. Коснитесь экрана, чтобы просмотреть доступные опции.

Подсчет количества частиц и график

Можно выбирать, включить и отключить измерение и подсчет частиц. Выключите функцию измерения и подсчета частиц, чтобы устройство перестало автоматически регулировать мощность всасывания и отключило график.

При использовании насадки с высоким крутящим моментом продолжится автоматическая регулировка мощности между твердыми полами и коврами.

Регулировка чувствительности корректировки мощности всасывания
Используйте кнопку выбора для регулировки чувствительности подсчета частиц. От этого изменится способ автоматического реагирования устройства на пылевые частицы.

Для получения дополнительной информации и помощи в эксплуатации устройства загляните на страницу www.dyson.com/support.

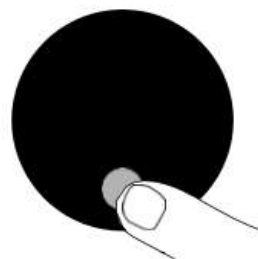

Нажатие кнопки выбора на экране.

Смена языка

Чтобы поменять язык на экране, нажмите кнопку и удерживайте ее, пока не появится список языков. Отпустите кнопку.

Нажмите кнопку, чтобы пролистать список языков до нужного языка. Нажмите и удерживайте кнопку до окончания обратного отсчета.

На экране появится зеленая галочка, чтобы подтвердить завершение установки нового языка.

Для отмены выбора отпустите кнопку во время обратного отсчета.



Два экрана, на первом представлен список языков, а на втором - галочка, показывающая, что язык был успешно изменен.

Изменение настроек предупредительных сигналов

Предупреждающие импульсные сигналы двигателя можно отключить. Двигатель перестанет подавать импульсы, но предупреждающая информация об оставшемся времени работы будет продолжать отображаться на ЖК-экране, когда потребует обратить внимание на устройство.

Выключение предупреждений не отключает импульсное оповещение о возникновении засора. Это делается для того, чтобы гарантированно удалить все засоры и предотвратить повреждение устройства.

Коснитесь экрана, чтобы пролистать меню настроек. Выберите опцию "Предупреждения".

Прокрутите, чтобы включить ее или выключить. Удерживайте кнопку до окончания обратного отсчета, пока на экране не появится галочка. Для отмены выбора отпустите кнопку во время обратного отсчета.



Экран с треугольником желтого цвета - предупреждающий сигнал.

Обратный отсчет времени работы

Когда аккумулятор необходимо будет поставить на зарядку, прибор издает три импульсных сигнала, а на экране появится значок с указанием на оставшееся небольшое время работы.

Когда аккумулятор разрядится, на экране появится красный предупреждающий значок.



Экран с оставшимся временем работы аккумулятора, показанным в виде числа и в виде наполовину заполненного аккумулятора.

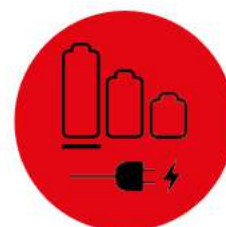

Красный экран с изображением подключенного к источнику питания штекера. Указывает на то, что аккумулятор разряжен и требуется зарядка.

При включении функции подсчета частиц и отображения графика низкое время работы будет отображаться желтым цветом, а в режиме "Турбо" - красным.



Состояние аккумулятора отображается на экране в виде батареек.

Предупредительные сигналы

Вот какие предупреждения могут появиться:

Фильтр - фильтр установлен неправильно или его необходимо прочистить.

Засор - в устройстве образовался засор, который необходимо устранить.

Значок предупреждения с надписью "Полностью зарядите перед первым использованием".



Значок предупреждения с надписью "Воздушные пути заблокированы".

Значок предупреждения с надписью "Фильтр не закрыт герметично".



Значок предупреждения с надписью "Фильтр необходимо очистить".

Выход из меню настроек



Экран с надписью меню "Выход" и значком возврата.

Уход за напольными покрытиями

Убедитесь, что нижняя часть насадки или инструмента чистая и на ней нет никаких предметов, которые могут привести к повреждению.

Прежде чем пылесосить полы, коврики и ковровые покрытия, ознакомьтесь с инструкциями по уборке, рекомендованными производителем.

Щетка пылесоса может повредить некоторые типы ковров и напольных покрытий. Некоторые ковры могут распушиться, если при уборке пылесосом используется вращающаяся щетка. В этом случае рекомендуется пылесосить без моторизованной насадки и проконсультироваться с производителем напольного покрытия.

Как очищать насадку Dyson Submarine для влажной уборки

Шаг 1

Выключите пылесос и отсоедините насадку Dyson Submarine для влажной уборки от трубки. Немедленно поместите ее в поддон для сбора капель, чтобы предотвратить проливание грязной воды.

Зеленая стрелка показывает, как отсоединяется трубка от насадки для влажной уборки Dyson Submarine и как поместить насадку для влажной уборки в поддон для сбора капель после влажной уборки.

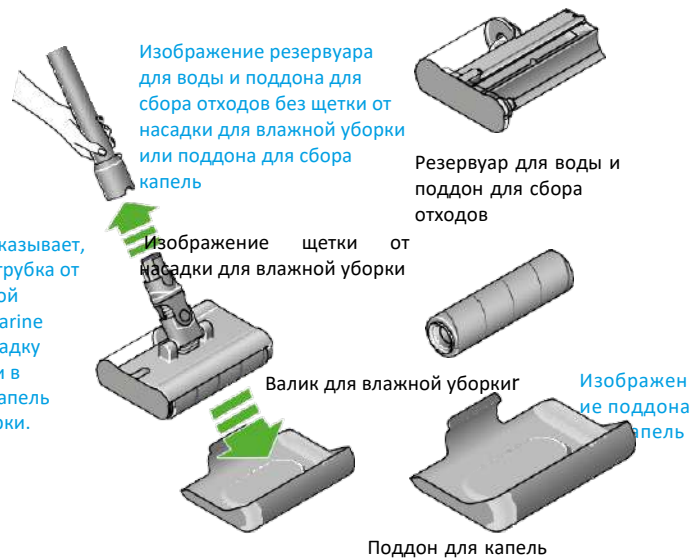

Шаг 2

Держите насадку для влажной уборки в поддоне для сбора капель ровно.

Насадка для влажной уборки помещается в поддон для сбора капель и удерживается по бокам, а зеленая галочка указывает на правильное использование.



Насадка для влажной уборки, удерживаемая за горлышко без поддона для сбора капель. Показано, как вода капает с насадки. Значок красного крестика указывает на неправильное использование.

Шаг 3

Держите насадку для влажной уборки над раковиной. Извлеките ее из поддона для сбора капель.

Удерживая насадку для влажной уборки за края, нажмите красную кнопку быстрого снятия и выдвиньте съемную кассету из основной головки насадки.

Снимите красную крышку резервуара для грязной воды, чтобы опорожнить поддон для сбора отходов.

Рука, вынимающая насадку для влажной уборки из поддона для сбора капель.

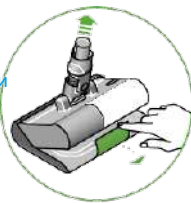

Рука снимает красную крышку поддона для грязной воды и сливает грязную воду и отходы.

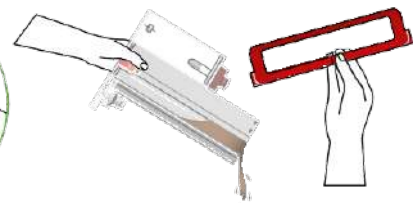

Шаг 4

Не допускайте попадания воды на горлышко насадки для влажной уборки, так как это может повредить соединение с трубкой.

Разберите головку насадки для влажной уборки Submarine. Каждую часть головки насадки для влажной уборки можно промывать водой и бытовым антибактериальным раствором, разведенным в соответствии с рекомендованным производителем соотношением.

Вылейте остатки воды из резервуара для воды.



Красный крестик, обозначающий, что горлышко нельзя подвергать воздействию воды. Основная головка насадки с зеленым кружком и краном для воды означает, что ее можно промывать водой.

Шаг 5

Оставьте насадку сохнуть на воздухе в теплом, хорошо проветриваемом помещении.

Используйте тряпку, чтобы вытереть грязь и лишнюю воду с основной головки насадки, поддона для сбора отходов и резервуара для воды.

Мы рекомендуем заменять валик в насадке каждые шесть месяцев, в зависимости от того, как часто вы используете пылесос, чтобы сохранить производительность.

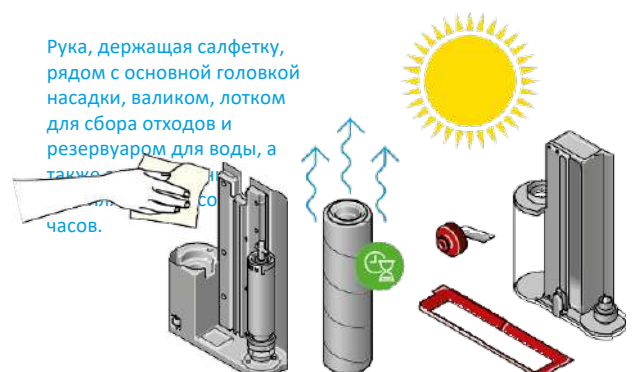

Как использовать насадку Dyson Submarine для влажной уборки

Шаг 1

Удерживая головку насадки для влажной уборки за края, нажмите красную кнопку быстрого извлечения и выдвиньте съемную кассету из основной головки насадки.

Крупным планом видна красная кнопка быстрого извлечения на основной головке насадки.

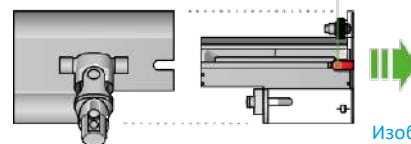
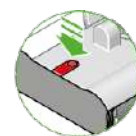

Изображение резервуара для воды сверху вниз со стрелкой, при его снятии с основной головки насадки.

Шаг 2

Снимите крышку с резервуара для воды.

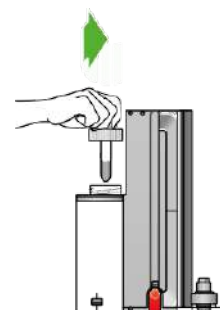

Рука снимает крышку с резервуара для воды со значком «против часовой стрелки».

Шаг 3

Наполните резервуар для воды чистой водой до отметки MAX.

Резервуар для воды заполняется водопроводной водой.

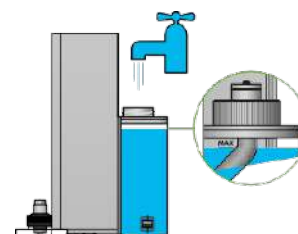

Шаг 4

Надежно закрепите крышку на резервуаре для воды.

Рука заменяет крышку на резервуаре с водой, и значок «по часовой стрелке».

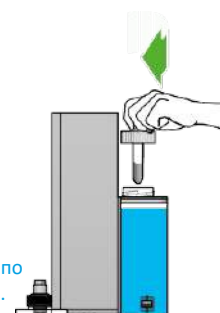

Шаг 5

Вставьте лоток для сбора отходов и резервуар для воды обратно в основную головку насадки до щелчка. Прикрепите основную головку насадки к трубке пылесоса.

Оставшийся срок службы батареи будет отображаться в процентах на ЖК-экране. Вы можете проводить влажную уборку до тех пор, пока вода в резервуаре для воды не закончится или пока не разрядится аккумулятор. Чтобы продолжить уборку, просто опорожните лоток для сбора отходов, наполните резервуар для воды и возобновите уборку.

Не проводите влажную уборку с использованием пустого резервуара для воды, чтобы предотвратить перегрев двигателя.

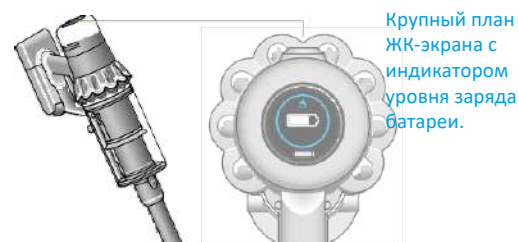

Крупный план ЖК-экрана с индикатором уровня заряда батареи.

Стрелками показано, что лоток для сбора отходов и резервуар для воды сдвигаются в сторону основной головки насадки с пиктограммой щелчка.

до щелчка
Стрелки показывают движение трубки к насадке для влажной уборки с пиктограммой щелчка.



до щелчка

Зарядка устройства

Важно полностью зарядить новое устройство перед первым использованием и после каждого использования. Это связано с тем, что аккумулятор и алгоритм системы мониторинга со временем "обучаются", и полная зарядка устройства помогает ему более точно рассчитать и отобразить оставшееся время работы.

Подключите непосредственно к зарядному устройству или к док-станции.

Во время зарядки будут мигать синие светодиоды с обеих сторон аккумулятора. Когда аккумулятор полностью зарядится, оба светодиода будут гореть в течение 5 секунд. Аккумулятор полностью заряжен, когда на дисплее появится отметка 100%.

Устройство не будет работать или заряжаться, если температура окружающей среды ниже 5°С (41° F). Это сделано для защиты двигателя и аккумулятора.

Зарядное устройство подключается к электросети через настенную док-станцию.

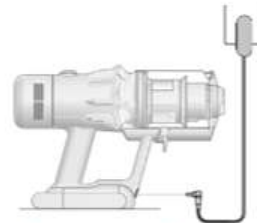

Зарядное устройство подключается к источнику питания непосредственно в передней части аккумулятора.

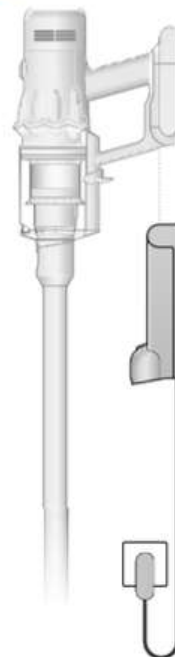

Замена вставного аккумулятора

Если у вас есть дополнительные вставные аккумуляторы, рекомендуется чередовать их для поддержания стабильной работы.

Извлечение аккумулятора

Нажмите на кнопку фиксации аккумулятора на ручке и вытащите аккумулятор из устройства.

Зарядите аккумулятор.

Повторная установка аккумулятора

Поместите аккумулятор на ручку и задвиньте его внутрь. С усилием надавите, пока он не встанет на место до щелчка.

Стрелками показано расположение кнопки фиксации аккумулятора и аккумулятора, отходящий от ручки при нажатии данной кнопки. Далее показана установка аккумулятора в основание ручки, при этом раздается щелчок.

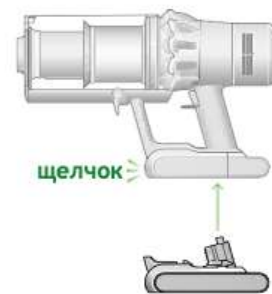
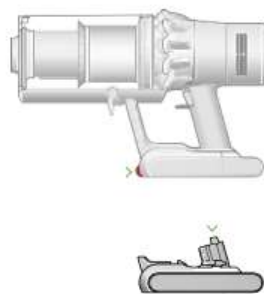

Уход за напольными покрытиями

Убедитесь, что нижняя сторона насадки чистая и в ней нет никаких предметов, которые могут привести к возникновению повреждений.

Прежде чем пылесосить напольные покрытия, коврики и ковры, ознакомьтесь с инструкциями по уборке, рекомендованными производителем.

Валик устройства может повредить некоторые типы ковров и полов. Некоторые ковры будут пушиться, если при уборке пылесосом использовать валик. Если это происходит, мы рекомендуем при уборке пылесосом не пользоваться электрощеткой для полов и проконсультироваться с производителем напольного покрытия.

Опустошение контейнера

Опорожняйте контейнер, как только уровень мусора в нем достигнет отметки "MAX", не допускайте переполнения контейнера. Использование устройства в случае превышения уровня загрязнения выше отметки MAX может повлиять на рабочие характеристики и привести к необходимости более частой промывки фильтра.

Переполнение контейнера может привести к неточным показаниям на графике подсчета частиц.

Снимите трубу

Нажмите на красную кнопку фиксации трубы, расположенную в ее верхней части, и потяните трубу в сторону от контейнера.

Вытряхните мусор

Держите устройство таким образом, чтобы контейнер был направлен вниз.

Нажмите до упора на красную кнопку фиксации контейнера. Контейнер съедет вниз, очищая экран по ходу движения, после чего откроется основание контейнера.

Основание контейнера не откроется, если красная кнопка фиксации контейнера не нажата до упора.

Контакт с пылью сводится к минимуму

При опорожнении контейнера плотно закройте его пыленепроницаемым пакетом. Аккуратно извлеките контейнер, плотно запечатайте пакет и выбросьте его.

Закройте контейнер

Нажимайте на основание контейнера по направлению вверх, пока контейнер и его основание не встанут на место до щелчка.



Отметка "MAX" на контейнере устройства, на которой видно, что мусор не должен набиваться выше максимальной отметки, когда машина используется под обычным углом.

Иллюстрация опорожнения контейнера в пакет и картинка с пояснениями о необходимости следить за тем, чтобы не нажимать на кнопку включения во время опорожнения контейнера.

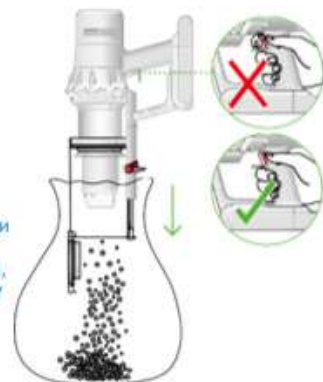

Крышка контейнера закрывается со слышимым щелчком, и после его установки обратно слышится еще один щелчок.



Чистка контейнера

Достаньте контейнер

Если требуется очистка контейнера, опорожните его в соответствии с разделом "Опустошение контейнера".

Нажмите на красную кнопку, расположенную в пазу контейнера, чтобы отсоединить контейнер и продвинуть его вниз по пазу.

Контейнер можно очищать только используя влажную ткань.

Перед установкой обратно убедитесь, что контейнер и уплотнения полностью сухие.

Вставьте контейнер обратно

Вставьте наконечник в канал контейнера.

Закройте контейнер, нажав на основание контейнера по направлению вверх, пока контейнер и его основание не встанут на место до щелчка.

Контейнер нельзя мыть в посудомоечной машине, не рекомендуется использовать для его очистки синтетические моющие или полирующие средства и освежители воздуха, поскольку

Отсоединенный контейнер и расположение рычага фиксации контейнера на нижней стороне паза контейнера.

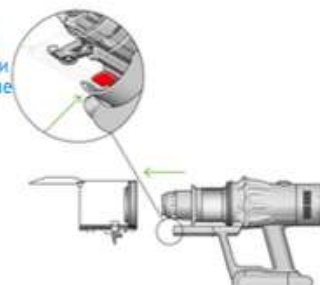

Контейнер устанавливается на место по пазу.

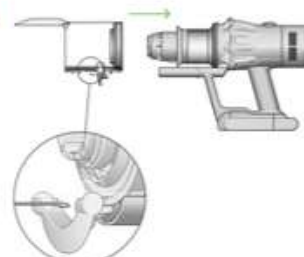

Устранение засоров

Перед тем как приступить к поиску засоров, отсоедините пылесос от зарядного устройства. Будьте осторожны, не прикасайтесь к кнопке включения и остерегайтесь острых предметов.

Прежде чем искать засор, дайте пылесосу остыть.

Не используйте устройство во время поиска засоров, так как это может послужить причиной травмы.

Если в пылесосе обнаружится засор, двигатель начнет подавать импульсные сигналы, и пользоваться пылесосом будет невозможно до полного устранения засора.

Если попытаться использовать пылесос в момент подачи импульсных сигналов двигателем, пылесос автоматически отключится.

Когда контейнер отсоединен, необходимо убедиться в отсутствии засоров, обращая особое внимание на входное отверстие для воздуха, расположенное с правой стороны пылесоса чуть ниже места соединения контейнера с основным корпусом.

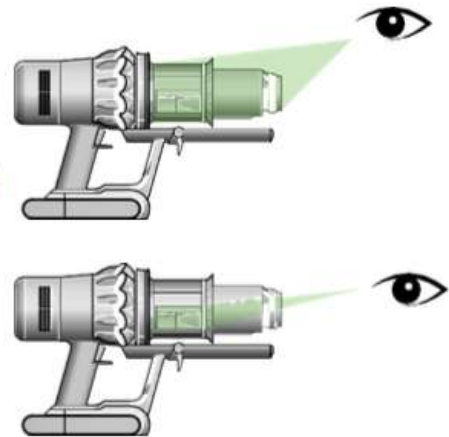

Проверка основного корпуса

Выньте контейнер и проверьте, нет ли засорения в основном корпусе пылесоса.

Перед использованием пылесоса необходимо убедиться в том, что все засоры полностью устранены и все детали соединены друг с другом.

Проверьте трубу и насадку

Проверьте трубу на предмет засоров.

Проверьте насадку на предмет засоров, отсоединив от нее согласно инструкциям валик в случае необходимости.

Когда труба отсоединена от пылесоса, проводится проверка трубы на предмет наличия в ней засоров.



Повторная сборка пылесоса

Надежно соедините все детали друг с другом перед использованием пылесоса.

Гарантия не распространяется на устранение засоров.

Переверните насадку пылесоса, чтобы проверить, нет ли засоров в валике и во входном отверстии для воздуха.

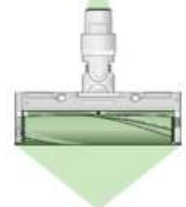

Промывка фильтра



Фильтр необходимо промывать не реже одного раза в месяц для сохранения оптимальной силы всасывания.

Для получения дополнительной информации и консультаций по использованию пылесоса посетите веб-сайт: www.dyson.com/support

Важно: фильтр необходимо полностью просушить прежде чем вставлять его обратно в пылесос. В случае использования непросушенного фильтра возможно повреждение пылесоса.

Открутите фильтр

Открутите фильтр против часовой стрелки и вытащите его из пылесоса.



Фильтр пылесоса расположен в задней части

Постучите по фильтру

Перед промывкой фильтра осторожно постучите им над контейнером, чтобы вытряхнуть пыль и мусор.

Придерживая фильтр за твердый пластиковый конец, постучите другим концом над контейнером.



Постучите по фильтру

Перед промывкой фильтра осторожно постучите им над контейнером, чтобы вытряхнуть пыль и мусор.

Промойте фильтр

Промойте фильтр под струей теплой воды, аккуратно протирая его пальцами, чтобы удалить грязь.

Фильтр держите в вертикальном положении, положив более широкий конец на свою ладонь. Вода льется из крана в более узкий конец.



Фильтр с рукой, закрывающей его открытый конец. Стрелками показано направление встряхивания.

Наполнить водой и встряхнуть

Положите руку на один конец фильтра. Налейте в фильтр теплой водопроводной воды. Положите руку на открытый конец фильтра и сильно встряхните его, чтобы удалить прилипшую грязь и мусор.

Рука, держащая фильтр узким концом вниз, с каплями воды, которые стряхиваются с фильтра, и снова, с концом, направленным вниз для встряхивания воды.



Стряхните воду

Вылейте воду из фильтра и сильно встряхните его, чтобы удалить излишки воды.

Встряхивайте фильтр вверх и вниз.

Продолжайте встряхивать его до тех пор, пока из него не перестанет выходить вода.

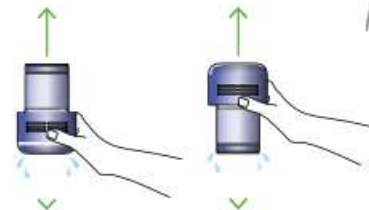

Просушите фильтр

Оставьте фильтр сохнуть как минимум на 24 часа в хорошо проветриваемом теплом месте.

Не сушите фильтр в сушилке барабанного типа, микроволновой печи или рядом с открытым огнем.

Важно: фильтр должен быть полностью просушен перед его установкой обратно в пылесос. В случае использования непросушенного фильтра возможно повреждение пылесоса.



Фильтр оставляют высыхать, положив его стороной со складками вверх.

Промывка валика насадки Laser Slim Fluffy™

Насадка Laser Slim Fluffy™ имеет моющийся валик.
Для оптимальной работы устройства регулярно проверяйте и промывайте валик.

Убедитесь, что прибор отсоединен от зарядного устройства, и следите за тем, чтобы не дотрагиваться до кнопки включения.

Отсоедините валик

Не кладите никакие части прибора в посудомоечную машину и не используйте моющие средства, средства для полировки или освежители воздуха.

Нажмите на кнопку фиксации насадки пылесоса на конце трубы.
Поставьте насадку верхней частью вниз.

Полностью задвиньте торцевую заглушку и вытащите валик из насадки.

Торцевая заглушка находится сбоку от насадки. Нажмите на нее в направлении вверх, чтобы отсоединить валик. Запрещается мыть торцевую заглушку.

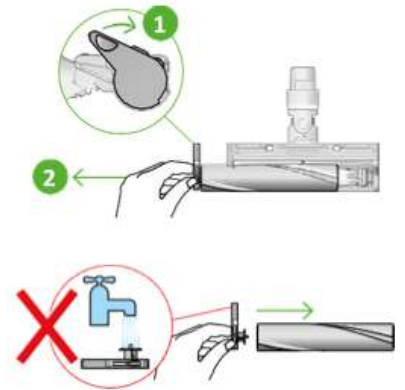

Промойте и высушите валик

Подержите валик под струей воды и аккуратно потрите, чтобы удалить ворсинки или грязь.

Поставьте валик вертикально, как показано на рисунке. Оставьте его до полного высыхания как минимум на 24 часа.

У валика есть открытый конец и закрытый конец. Поставьте его в вертикальное положение закрытым концом вверх для просушки.

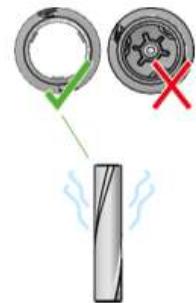

Замена валика

Перед установкой на место убедитесь, что валик полностью высох.

Вновь присоедините к валику торцевую заглушку.

Вставьте валик в насадку пылесоса. Переведите торцевую крышку обратно в закрытое положение.

Торцевая заглушка должна быть прикреплена к насадке пылесоса под углом менее 90°, любой угол более указанного не позволит заглушке закрыться.

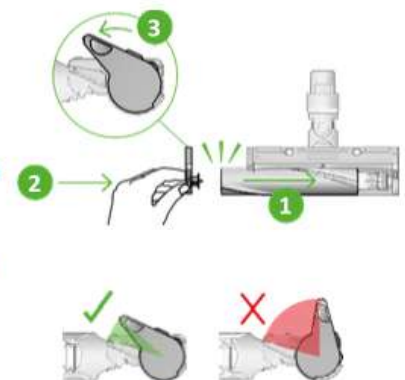

Очистка лазерной линзы

Для поддержания оптимальных рабочих характеристик следите за чистотой лазерной линзы. При очистке линзы обязательно отсоедините насадку от устройства.

Используйте для очистки линзы мягкую сухую безворсовую ткань.

Устранение засоров в насадке с высоким крутящим моментом с помощью специального гребня

У насадки с высоким крутящим моментом со специальным гребнем нет мотка оси валика. Для оптимальной работы прибора регулярно проверяйте валик и устраняйте засоры.

Убедитесь, что прибор отсоединен от зарядного устройства, и следите за тем, чтобы не дотрагиваться до кнопки включения.

Отсоедините валик

Не кладите никакие части прибора в посудомоечную машину и не используйте моющие средства, средства для полировки или освежители воздуха.

Нажмите на кнопку фиксации насадки пылесоса на конце трубы. Поставьте насадку верхней частью вниз.

При помощи монеты снимите торцевую заглушку.

Поверните торцевую заглушку, чтобы отсоединить ее от валика. Мыть торцевую заглушку запрещается. Отсоедините валик от насадки.

Проверка на наличие засоров

Удалите любой мусор с валика.

Проверьте внутреннюю часть насадки и удалите любой мусор или устраните любые засоры.

Насадку с высоким крутящим моментом и специальный гребень мыть нельзя. Протирайте ее влажной безворсовой тканью.

Не кладите никакие части прибора в посудомоечную машину и не используйте моющие средства, средства для полировки или освежители воздуха.

Замена валика

Наденьте торцевую заглушку на валик и вставьте его обратно в насадку пылесоса.

Поверните торцевую заглушку в заблокированное положение.

Насадку мыть нельзя, разрешается только протирать ее влажной безворсовой тканью.

Фиксатор, расположенный на боковой стороне насадки, поворачивается на 90°, чтобы расцепить торцевую заглушку и отсоединить валик.

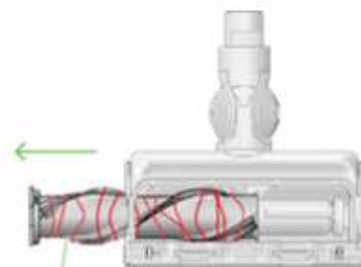

Удалите все волосы и волокна, намотавшиеся на валик.

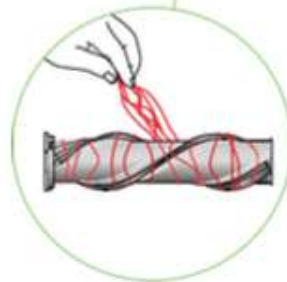

Снятие валиков, фиксатор при этом находится в горизонтальном положении, а также символ разблокировки на 90° против часовой стрелки и символ блокировки на 90° по часовой стрелке.

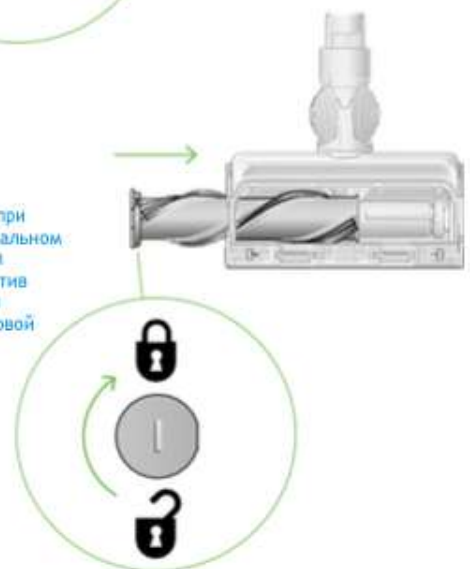

Чистка насадок

Не кладите никакие части прибора в посудомоечную машину и не используйте моющие средства, средства для полировки или освежители воздуха.

Протирайте их влажной тканью без ворса, не касаясь присоединительных концов.

Перед использованием насадок необходимо убедиться, что они полностью высохли.



Комбинированная насадка



Щелевая насадка



Удлинительный шланг



Щелевая насадка с подсветкой



Адаптер для уборки под мебелью



Мягкая щетка для удаления пыли



Щетка для въевшейся грязи



Адаптер для уборки на высоте



Насадка для матрасов

Устранение засоров в насадке для удаления волос

В насадке для удаления волос нет моющего валика. Для оптимальной работы прибора регулярно проверяйте валик и устраняйте засоры.

Убедитесь, что прибор отсоединен от зарядного устройства, и следите за тем, чтобы не дотрагиваться до кнопки включения.

Снимите крышку и валик

Отсоедините от трубы или от устройства насадку для удаления волос.

Нажмите на пластину-основание, чтобы открыть ее. Нажмите на красный фиксирующий рычажок, чтобы отсоединить крышку насадки.

Сдвиньте крышку насадки с основного корпуса насадки.

Проверка на наличие засоров

Сильно потяните за валик, чтобы отсоединить его от основного корпуса.

Проверьте и устранили любые засорения во всех трех частях насадки для удаления волос.

Насадку для удаления волос нельзя мыть. Протирайте ее влажной безворсовой тканью.

Не кладите никакие части прибора в посудомоечную машину и не используйте моющие средства, средства для полировки или освежители воздуха.

Повторная сборка насадки для удаления волос

Вставьте валик обратно и с усилием надавите, чтобы раздался щелчок.

Убедитесь, что красный фиксирующий рычажок находится в открытом положении. Выровняйте крышку насадки по направляющим на ее корпусе. Надавите на нее, чтобы она встала на место до щелчка.

Поверните красный рычажок вверх, пока он не встанет на место до щелчка, и надавите на пластину-основание, чтобы вернуть ее на место.

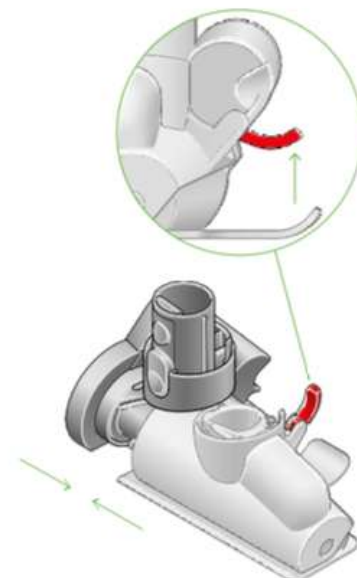
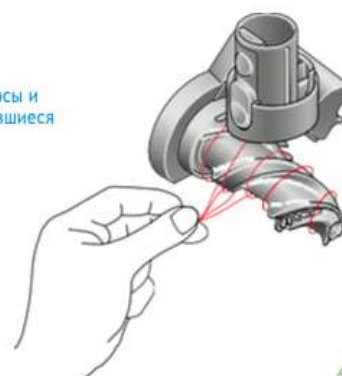
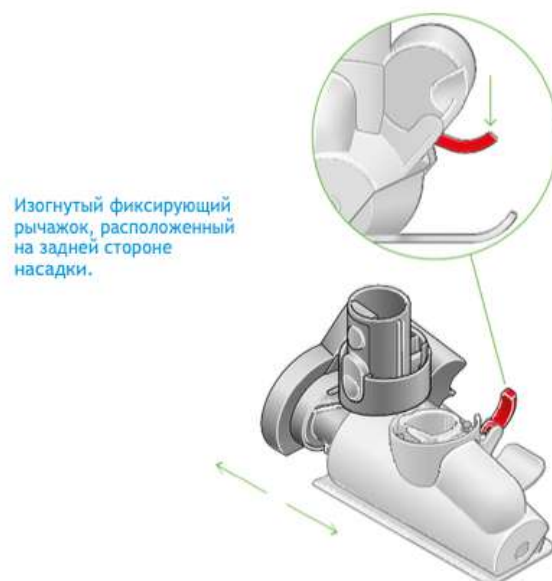

Уход за пылесосом

Для наилучшей работы пылесоса важно регулярно очищать его и проверять на наличие засоров.

Ухаживайте за пылесосом

Если он покрылся пылью, протрите его влажной безворсовой тканью. Проверьте, нет ли засорения в основной насадке, других насадках и в основном корпусе пылесоса. Регулярно промывайте фильтр и оставляйте его до полного высыхания.

Не используйте моющие или полирующие средства для очистки устройства.

Уход за аккумулятором

Чтобы добиться наилучшей работы и как можно дольше продлить срок службы аккумулятора, пользуйтесь пылесосом в режимах "Эко" или "Авто"/"Средний".

Устройство не будет работать или заряжаться, если температура окружающей среды ниже 5°C (41°F). Это сделано для защиты двигателя и аккумулятора.

Серийные номера

Серийные номера указаны на устройстве, аккумуляторе и зарядном устройстве. При регистрации необходимо использовать серийный номер.

ЗАРЕГИСТРИРУЙТЕ СВОЕ ИЗДЕЛИЕ

Для получения дополнительной информации о новинках, акциях и специальных предложениях компании, Вы можете зарегистрировать свое изделие.

Это можно сделать следующими способами:



На нашем сайте необходимо заполнить форму: серийный номер устройства; дату приобретения устройства, указанную в чеке, наименование магазина, где было приобретено устройство. Просим обратить внимание, что регистрации подлежат только те устройства, которые были ввезены на территорию Республики Казахстан официально.