

Руководство по эксплуатации **Гарантийный талон**

Очиститель воздуха

Керівництво з експлуатації **Гарантійний талон**

Очищувач повітря

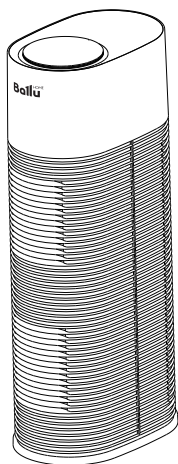

AP-120

Перед началом эксплуатации прибора внимательно изучите данное руководство и храните его в доступном месте.
Перед початком експлуатації приладу уважно вивчіть цей посібник і зберігайте його в доступному місці.



Содержание

- 2 Используемые обозначения
- 3 Правила безопасности
- 4 Подготовка к работе
- 4 Панель управления прибора
- 5 Начало работы
- 6 Диагностика неисправностей
- 6 Технические характеристики
- 7 Чистка и обслуживание прибора
- 7 Очистка прибора
- 7 Комплект фильтров
- 7 Установка и замена комплекта фильтров
- 8 Хранение прибора
- 8 Дата изготовления
- 8 Гарантия
- 8 Комплектация
- 8 Утилизация прибора
- 8 Сертификация продукции

Назначение прибора

Поздравляем Вас с покупкой очистителя воздуха Ballu AP-120 (далее очиститель).

Этот очиститель воздуха может интенсивно удалять пыль и дым. Его хорошо использовать в местах с большим количеством дыма, пыли, пыльцы и других загрязняющих частиц, таких как жилые помещения, офисы, салон и т.д. Воздухоочиститель уменьшит вероятность быть затронутым пассивным курением и защитит вас и здоровье вашей семьи. Этот очиститель воздуха оснащен комплектом фильтров, который может эффективно удалять из воздуха микрочастицы уровня PM2.5, формальдегид и запах (дым), пыльцу, пыль и фильтровать бактерии чтобы сделать воздух, которым вы дышите, чистым и свежим.

Процесс очистки воздуха в очистителе построен по принципу поэтапной очистки, когда воздух с помощью вентилятора проходит через все установленные в приборе фильтры и глубоко очищается от примесей, содержащихся в нем.

Используемые обозначения



ВНИМАНИЕ!

Требования, несоблюдение которых может привести к тяжелой травме или серьезному повреждению оборудования.



ОСТОРОЖНО!

Требования, несоблюдение которых может привести к серьезной травме или летальному исходу.

ПРИМЕЧАНИЕ:

1. В тексте данной инструкции очиститель воздуха может иметь такие технические названия, как прибор, устройство, очиститель;
2. Если поврежден кабель питания, он должен быть заменен производителем или авторизованной сервисной службой или другим квалифицированным специалистом, во избежание серьезных травм;
3. Прибор должен эксплуатироваться с соблюдением существующих местных норм и правил эксплуатации электрических сетей;

4. Производитель оставляет за собой право без предварительного уведомления покупателя вносить изменения в конструкцию, комплектацию или технологию изготовления изделия с целью улучшения его свойств.
5. В тексте и цифровых обозначениях инструкции могут быть допущены опечатки;
6. Если после прочтения инструкции у Вас останутся вопросы по эксплуатации прибора, обратитесь к продавцу или в специализированный сервисный центр для получения разъяснений;
7. На изделии присутствует этикетка, на которой указаны технические характеристики и другая полезная информация о приборе.

Правила безопасности



ВНИМАНИЕ!

- Электрическая сеть должна соответствовать необходимым параметрам, указанным в технических характеристиках прибора.
- В случае неполадок отключите прибор от электропитания и свяжитесь с ближайшим сервисным центром.
- При необходимости перемещения выключите прибор и отсоедините шнур питания от сетевой розетки.
- Запрещается вставлять посторонние предметы внутрь воздухозаборного и воздуховыпускного отверстий.
- Не допускайте попадания воды внутрь прибора.
- Не прикасайтесь мокрыми руками к работающему прибору.
- Не распыляйте вблизи устройства легко воспламеняющиеся жидкости.
- Запрещается ставить на прибор тяжелые предметы и подпускать к нему детей во время работы.

- **Прибор не предназначен для использования лицами (включая детей) с пониженными физическими, сенсорными или умственными способностями или при отсутствии у них жизненного опыта или знаний, если они не находятся под присмотром или не инструктированы об использовании прибора лицом, ответственным за их безопасность. Дети должны находиться под присмотром для недопущения игр с прибором.**



ОСТОРОЖНО!

- Дети не осознают опасности, которая может возникнуть при использовании электроприборов. Поэтому не разрешайте им использовать или играть этим прибором без Вашего присмотра. Не оставляйте шнур питания в зоне досягаемости для детей, даже если электроприбор выключен.

- Не садитесь, не вставайте и не ставьте тяжелые предметы на очиститель воздуха.
- Запрещается использовать прибор в ограниченном замкнутом пространстве. Минимальное расстояние от любой стороны прибора до предметов и поверхностей – 30 см.
- Не эксплуатируйте прибор с поврежденным шнуром или вилкой, а также в случае неисправностей, падения или любого другого повреждения.
- Не пытайтесь ремонтировать прибор самостоятельно, обратитесь к услугам квалифицированного сервисного центра.
- Не используйте прибор со скрученным шнуром питания, это может привести к перегреву и несчастным случаям.
- Используйте данный прибор только по прямому назначению.

Пожалуйста, не используйте в следующих местах:

- Место, где занавес и другие шелковые ткани могут экранировать прибор, это может повлиять на точность работы сенсоров в приборе, а также перегореть вход или выход воздуха из прибора.
- Место, где есть электрооборудование с высокой интенсивностью магнитного поля и сильным взаимодействием.
- Места с высокой температурой, высокой влажностью, например, в ванной комнате – это может привести к поражению электрическим током или пожару.
- Кухня и другие места с использованием масла или горячего газа, в которых может произойти утечка газа, который может попасть в прибор – в результате всасывания горячего газа или масла в прибор может произойти пожар и задымление.

Прибор не удаляет окись углерода (CO₂) или радон (RN). Он не может использоваться в качестве предохранительного устройства в случае аварий с процессом горения и опасными химическими веществами.

Этот прибор не заменяет правильную вентиляцию, и регулярную уборку, а также не заменяет вытяжку во время приготовления пищи.

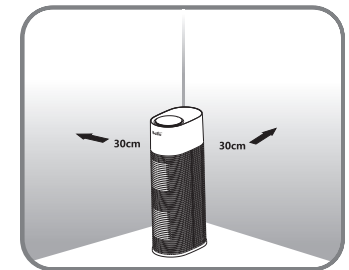

Устройство прибора



Рис. 1

1. Съемная панель очистителя воздуха с фиксатором / контролером работы
2. Комплект фильтров Pre-carbon + HEPA
3. Шнур питания
4. Панель управления прибора
5. Световой индикатор чистоты воздуха

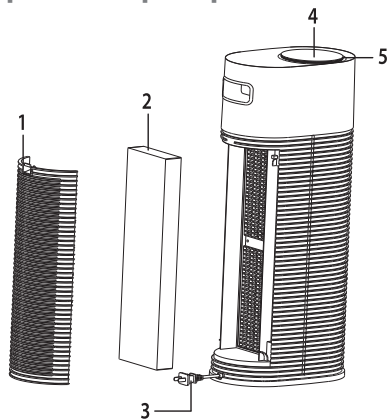

ВНИМАНИЕ!

Перед первым включением прибора извлеките фильтры из пластикового пакета.

Подготовка к работе

Подготовка к пуску в эксплуатацию

Распаковка комплекта фильтров

1. Нажмите на защелку и откройте заднюю крышку
2. Выньте запечатанный комплект фильтров из прибора
3. Выньте комплект фильтров из полиэтиленового пакета

Так как комплект фильтров является расходным материалом, он не участвует в гарантийном периоде всего прибора. Пожалуйста, убедитесь, что комплект фильтров находится в хорошем состоянии перед установкой в прибор. Пожалуйста, не используйте очиститель воздуха, когда комплект фильтров не установлен.

Установка комплекта фильтров

1. Установите комплект фильтров (сторона с петель должна быть обращена наружу)
2. Установите заднюю крышку и нажимайте на защелку до тех пор, пока не услышите звук «click», чтобы убедиться, что защелка закрылась.

Установите воздухоочиститель на горизонтальную поверхность и подключите его к электрической розетке.

- используйте для подключения только электрическую сеть 220-230В 50 Гц
- перед подключением к сети убедитесь, что руки и вилка сухие. Если руки или вилка прибора мокрые, сначала высушите их, а затем подключите к розетке питания.

После подключения питания индикатор на панели управления загорится. При нажатии на кнопки каждый раз будет издаваться звуковой сигнал «beep»

- Пожалуйста закройте двери и окна во время использования прибора.
- Если качество воздуха не улучшается после того, как очиститель воздуха работает в течение длительного времени, время от времени проветривайте помещение для снижения концентрации CO₂.
- Пожалуйста поместите прибор в место, где для него есть достаточно пространства. Не загораживайте прибор - минимальное расстояние до других предметов или стены должно быть 30 см спереди, сзади, слева, справа, и минимум 100 см сверху, чтобы воздух лучше циркулировал и очиститель работал более эффективно.
- Не ставьте ничего сверху и не садитесь на прибор

Панель управления прибора

Управление прибором осуществляется с помощью кнопок на панели управления прибора.





Рис. 2

Начало работы

- В режиме ожидания (standby) нажмите кнопку , очиститель воздуха начнет работать в режиме авто, загорится индикатор автоматического режима, загорится монитор индикации качества воздуха (подсветка вокруг дисплея) и будет чередоваться красным, зеленым, синим цветом, пока настраивается датчик PM2.5.
- В процессе работы в автоматическом режиме скорость очистки будет регулироваться в соответствии с обратной связью датчика загрязнения воздуха PM2.5. Цифровой дисплей будет показывать текущее значение PM2.5. Чем меньше значение, тем лучше качество воздуха. Показания индикатора качества воздуха:
 - синий цвет – воздух отличного качества, PM2.5 в диапазоне 0~34;
 - зеленый цвет – воздух удовлетворительного качества, PM2.5 в диапазоне 35~74;
 - красный цвет – воздух плохого качества, PM2.5 в диапазоне 75~999;
- При работе прибора в любом режиме при нажатии клавиши , прибор остановит работу и перейдет в режим ожидания (standby). Режим ожидания (standby) относится к состоянию, когда питание включено, но прибор не работает.

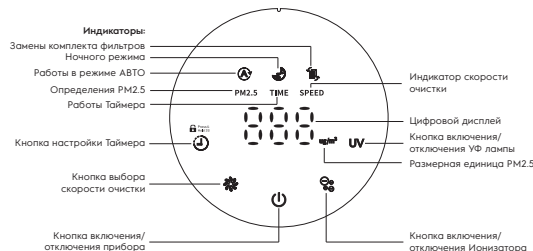
УФ-лампа



- В автоматическом или ручном режиме работы прибора вы можете нажать кнопку UV для включения или отключения работы УФ лампы. Индикатор работы UV загорится или погаснет.

Установка скорости вентилятора

В рабочем режиме прибора нажмите кнопку , и скорость вентилятора будет переключаться поочередно в соответствии с циклом: автоматический режим, 1, 2, 3 скорость или ночной режим, при этом, на цифровом дисплее будет отображаться выбранная скорость вентилятора.

- При работе прибора в ночном режиме монитор качества воздуха отключен, скорость вентилятора всегда устанавливается на малую скорость, подсветка индикатора кнопки  светится с половинной яркостью, остальные индикаторы выключены.
- В автоматическом или ночном режиме скорость очистки воздуха регулировать не нужно. Если вы хотите изменить скорость, пожалуйста, нажмите кнопку скорости вентилятора, чтобы выйти из автоматического или ночного режима, и установите желаемую скорость.

Тайминг

- Во время работы прибора нажмите кнопку , чтобы запустить таймер отключения прибора. Время отключения может быть установлено как 1-2-3-4-12 (ч), следующее нажатие отменит установку таймера, при активации таймера загорится соответствующий индикатор.
- При активном таймере отключения прибора, если нажать кнопку , настройка таймера будет отменена и таймер перейдет в состояние off.

Блокировка прибора

- Во время работы прибора нужно нажать и удерживать кнопку  3 секунды для включения или отключения блокировки управления прибором.

Ионизатор

- В автоматическом или ручном режиме работы прибора вы можете нажать кнопку  для включения или отключения работы Ионизатора. Индикатор ионизатора загорится или погаснет.

Диагностика неисправностей

Проблемы, с которыми вы можете столкнуться при использовании прибора, перечислены ниже. Если вы не можете решить проблему в соответствии со следующей информацией, пожалуйста, свяжитесь с сервисным центром

Проблема	Возможное решение
Индикатор фильтра мигает, и не гаснет	Вы пренебрегли подсказкой о замене комплекта фильтров. Когда индикатор замены фильтра начал мигать, вы не смогли своевременно заменить фильтр. Вы должны заменить фильтр и нажать, удерживая кнопку скорости вентилятора в течение 3 секунд. После сброса индикатор погаснет.
Воздух на выходе из прибора отсутствует	Прибор не подключен к источнику питания, пожалуйста, подключите его к розетке питания, и включите прибор
Прибор работает в течение длительного времени, но качество воздуха значительно не улучшается	Проверьте, установлен ли в приборе комплект фильтров или не сильно ли он загрязнен и подлежит замене. Влажность в помещении слишком высока, это может привело к образованию конденсата. Пожалуйста, не размещайте продукт в местах с повышенной влажностью, таких как ванная комната, туалет. Влага создает на фильтре барьер, через который не может пройти воздух. Убедитесь, что помещение, в котором работает прибор менее 24 м ² , иначе мощности прибора не хватит на для очистки помещения большего размера. Рекомендуемая размер помещения для этого прибора около 24 м ² .
В воздухе есть пыль, которая не удаляется	Пожалуйста, проверьте, не загрязнен ли комплект фильтров? Возможно, закончился ресурс HEPA фильтра? Замените комплект фильтров, если это требуется
Запах в воздухе трудно удалить	Использовался ли продукт в месте с сильным запахом? Если продукт использовался для очистки от сигаретного, жареного или других сильных запахов, он может впоследствии генерировать запах в течение нескольких недель или месяцев, так как закончился ресурс Pre-Carbon фильтра. Пожалуйста, замените комплект фильтров и проветрите помещение.

Технические характеристики

Напряжение питания, В/Гц	~220/50
Потребляемая мощность, макс., Вт	50
Номинальный ток, А	0,22
Уровень шума (1 скорость), дБ(А)	<21
Влагозащитное исполнение	IPX0
Класс электрозащиты	II класс
Производительность по воздуху, м ³ /ч	до 320
Рекомендуемая площадь помещения, м ² *	до 40
Размеры прибора (Ш×В×Г), мм	170×588×264
Размеры упаковки (Ш×В×Г), мм	310×643×215
Вес нетто, кг	4,5
Вес брутто, кг	5,3

* Указано ориентировочное значение, которое может отличаться в зависимости от реальных условий эксплуатации.

Чистка и обслуживание прибора



ВНИМАНИЕ!

Перед началом чистки устройства убедитесь в том, что вилка отключена от розетки. В противном случае, это может привести к поражению электрическим током.

Очистка прибора

Решетку входа и выхода воздуха прибора вы можете очистить с помощью щелевой насадки или щетки. Для ухода за внешней поверхностью прибора используйте сухую или слегка намоченную мягкую ткань.

Протрите корпус прибора и панель управления почти сухой мягкой тканью. Пожалуйста, не используйте ткань с жесткой текстурой для протирания, это приведет к повреждению поверхности. Не используйте при чистке прибора растворитель, бензин, диметилбензол, жесткую щетку, тальковую пудру и другие вещества, кроме воды.



ВНИМАНИЕ!

Пожалуйста, не эксплуатируйте прибор без установленного комплекта фильтров. Он потеряет эффект удаления пыли, а всасываемая пыль может привести к неисправности датчика и мотора в приборе.

Комплект фильтров

Комплект фильтров состоит из активного Pre-Carbon фильтра и фильтра тонкой очистки высокого класса HEPA13. Он может поглощать дым, пыльцу, пыль и фильтровать бактерии из воздуха. С антибактериальной функцией, он глубоко очищает воздух и эффективно удаляет PM2.5 он может эффективно удалять формальдегид, TVOC, плохой запах (дым) в воздухе.

Комплект фильтров — это расходный материал, на который не распространяется гарантия. Комплект подлежит замене по мере загрязнения. Комплект фильтров не может быть промыт водой, это его повредит.

Для замены используйте следующий аксессуар: комплект фильтров FPCH-120 (Pre-Carbon+HEPA13) для воздухоочистителя Ballu AP-120.

Индикатор замены фильтра мигает примерно раз в 6 месяцев и напоминает о замене комплекта фильтров. Ресурс фильтров рассчитывается при условии эксплуатации 8 часов в день в обычной среде при нормальных условиях эксплуатации. Если рабочая среда сильно загрязнена, пожалуйста, сократите время замены фильтров в соответствии с практической ситуацией. Частота замены комплекта фильтров может варьироваться в зависимости от фактического использования и условий эксплуатации. Пожалуйста, замените комплект фильтров, когда очистка воздуха перестала быть эффективной

Установка и замена комплекта фильтров

- Внутренний таймер учитывает время работы фильтров. Когда наступит время замены фильтров, то индикатор замены начнет мигать и сигнал зуммера будет звонит 5 раз при включении прибора. (время таймера рассчитывается на основе имитационного теста в лаборатории, который может не совпадать с реальными условиями эксплуатации прибора, пожалуйста ориентируйтесь на степень загрязненности фильтров и замените комплект фильтров, как только он загрязнится, так как очищающая способность прибора с загрязненными фильтрами многократно снизится)
- После замены комплекта фильтров нажмите и удерживайте в течение 3 секунд кнопку скорости вентилятора, прозвучит зуммер и индикатор замены погаснет. Начнется новый отсчет срока службы фильтров

Рекомендуется всегда менять фильтр, после того как индикатор замены фильтра начнет мигать.

Хранение прибора

Выполните очистку прибора. Рекомендуется хранить устройство в оригинальной коробке при комнатной температуре.

Дата изготовления

Дата изготовления указана на стикере на корпусе прибора, а также зашифрована в Code-128. Дата изготовления определяется следующим образом:

SN XXXXXXXX XXXX XX XXXXX XXXXX
а

а – месяц и год производства.

Гарантия

Гарантийное обслуживание прибора производится в соответствии с гарантийными обязательствами, перечисленными в гарантийном талоне.

Комплектация

Очиститель воздуха – 1 шт

Инструкция по эксплуатации – 1 шт

Утилизация прибора

По истечении срока службы прибор должен подвергаться утилизации в соответствии с нормами, правилами и способами, действующими в месте утилизации.

Пожалуйста, утилизируйте использованный комплект фильтров следующим образом: негорючий мусор.

Сертификация продукции

Товар сертифицирован на территории Таможенного союза.

Товар соответствует требованиям:

ТР ТС 004/2011 «О безопасности низковольтного оборудования»,

ТР ТС 020/2011 «Электромагнитная совместимость технических средств»

Изготовитель:

TCL Household Appliances (Zhongshan) Co.,Ltd.
No.38 Fengshuo Road,Nantou,Zhongshan,Guangdong,China

ТСЛ Хаусхолд Епплайенсес (Жонгшан) Ко., ЛТД. No.38 Фенгшуо Роад, Нантоу, Жонгшан, Гуангдонг, Китай

Импортер:

ООО «Р-Климат», Россия, 119049, г. Москва, Б. Якиманка, дом. 35, строение 1, эт. 3, пом I, ком 4

Тел./факс: (495) 777-19-67,

e-mail: info@rusklimat.ru

Сделано в Китае

www.ballu.ru



Приборы и аксессуары можно приобрести в фирменном интернет-магазине:

www.ballu.ru

или в торговых точках вашего города.

Зміст

- 10** Призначення приладу
- 10** Використовувані позначення
- 11** Правила безпеки
- 12** Підготовка до роботи
- 12** Панель управління приладом
- 13** Початок роботи
- 14** Діагностика несправностей
- 14** Технические характеристики
- 15** Чистка и обслуговування приладу
- 15** Очистка приладу
- 15** Комплект фільтрів
- 15** Установка і заміна комплекта фільтрів
- 16** Зберігання приладу
- 16** Дата виготовлення
- 16** Гарантія
- 16** Комплектація
- 16** Утилізація приладу
- 16** Сертифікація продукції

Призначення приладу

Вітаємо Вас з придбанням очищувача повітря Ballu AP-120 (далі очищувач).

Цей очищувач повітря може інтенсивно видаляти пил і дим. Його добре використовувати в місцях з великою кількістю диму, пилу, пилок і інших забруднюючих частинок, таких як житлові приміщення, офіси, салони і т.д. Очищувач повітря зменшить ймовірність бути пасивним курцем і захистить вас і здоров'я вашої сім'ї. Цей очищувач повітря оснащений комплектом фільтрів, який може ефективно видаляти з повітря мікрочастинки рівня PM2.5, формальдегід і запах (дим), пилок, пил і фільтрувати бактерії щоб зробити повітря, яким ви дихаєте, чистим і свіжим.

Процес очищення повітря в очищувачі побудований за принципом поетапної очищення, коли повітря за допомогою вентилятора проходить через всі встановлені в приладі фільтри і глибоко очищається від домішок, що містяться в ньому.

Використовувані позначення



УВАГА!

Вимоги, недотримання яких може призвести до важкої травми або серйозного пошкодження обладнання.



ОБЕРЕЖНО!

Вимоги, недотримання яких може призвести до серйозної травми або смерті.

ПРИМІТКА:

1. У тексті даної інструкції очищувач повітря може мати такі технічні назви, як прилад, пристрій, очищувач;
2. Якщо пошкоджений кабель живлення, він повинен бути замінений виробником або авторизованою сервісною службою або іншим кваліфікованим фахівцем, щоб уникнути серйозних травм;
3. Прилад повинен експлуатуватися з дотриманням існуючих місцевих норм і правил експлуатації електричних мереж;

4. Виробник залишає за собою право без попереднього повідомлення покупця вносити зміни в конструкцію, комплектацію або технологію виготовлення виробу з метою поліпшення його властивостей.
5. У тексті та цифрових позначеннях інструкції можуть бути допущені помилки;
6. Якщо після прочитання інструкції у Вас залишаться питання по експлуатації приладу, зверніться до продавця або в спеціалізований сервісний центр для отримання роз'яснень;
7. На виробі присутня етикетка, на якій вказані технічні характеристики і інша корисна інформація про прилад.

Правила безпеки



УВАГА!

- Електрична мережа повинна відповідати необхідним параметрам, зазначеним в технічних характеристиках приладу.
- У разі неполадок, вимкніть прилад від електроживлення і зв'яжіться з найближчим сервісним центром.
- При необхідності переміщення вимкніть прилад і від'єднайте шнур живлення від електричної розетки.
- Забороняється вставляти сторонні предмети всередину повітрязабірної і воздуховипускних отворів.
- Не допускайте попадання води всередину приладу.
- Не торкайтеся мокрими руками до працюючого приладу.
- Не розпливайте поблизу пристрою легко займисті рідини.
- Забороняється ставити на прилад важкі предмети і підпускати до нього дітей під час роботи.
- **Прилад не призначений для використання особами (включаючи дітей) зі зниженими фізичними, сенсорними або розумовими здібностями або при відсутності у них життєвого досвіду або знань, якщо вони не знаходяться під наглядом або не проінструктовані про використання приладу особою, відповідальною за їх безпеку. Діти повинні перебувати під наглядом для недопущення ігор з приладом.**



ОБЕРЕЖНО!

- Діти не усвідомлюють небезпеки, яка може виникнути при використанні електроприладів. Тому не дозволяйте їм використовувати або грати цим приладом без Вашого нагляду. Не залишай-

- те шнур живлення в зоні досяжності для дітей, навіть якщо електроприлад вимкнений.
- Не сідайте і не ставте важкі предмети на очищувач повітря.
- Забороняється використовувати прилад в обмеженому замкнутому просторі. Мінімальна відстань від будь-якого боку приладу до предметів і поверхонь - 30 см.
- Не використовуйте прилад з пошкодженим шнуром або вилкою, а також в разі несправностей, падіння або будь-якого іншого ушкодження.
- Не намагайтеся ремонтувати прилад самостійно, зверніться до послуг кваліфікованого сервісного центру.
- Не використовуйте прилад з скрученим шнуром живлення, це може привести до перегріву і нещасних випадків.
- Використовуйте цей прилад тільки за прямим призначенням.

Будь ласка, не використовуйте в наступних місцях:

- Місце, де гардини і інші шовкові тканини можуть екранувати прилад, це може вплинути на точність роботи сенсорів в приладі, а також перегородити вхід або вихід повітря з приладу.
- Місце, де є електрообладнання з високою інтенсивністю магнітного поля і сильним взаємодією.
- Місця з високою температурою, високою вологістю, наприклад, у ванній кімнаті це може призвести до ураження електричним струмом або пожежі.
- Кухня і інші місця з використанням масла або горючого газу, в яких може статися витік газу, який може потрапити в прилад - в результаті всмоктування горючого газу або масла в прилад може статися пожежа і задимлення.

Пристрій не видаляє окис вуглецю (CO₂) або радон (RN). Він не може використовуватися в якості запобіжного пристрою в разі аварій з процесом горіння і небезпечними хімічними речовинами. Цей прилад не замінює правильну вентиляцію, і регулярно прибирання, а також не замінює витяжку під час приготування їжі.

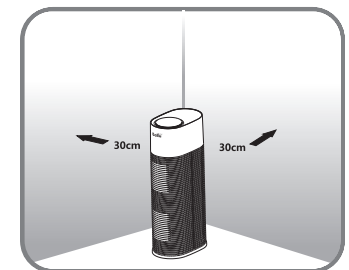

Складова приладу



Рис. 1

1. Знімна панель очищувача повітря з фіксатором / контролером роботи
2. Комплект фільтрів Pre-carbon + HEPA
3. Шнур живлення
4. Панель управління приладу
5. Світловий індикатор чистоти повітря

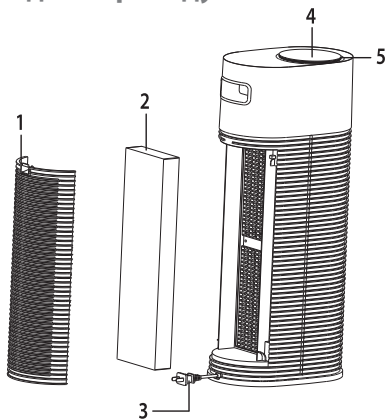

УВАГА!

Перед первым включением прибора извлеките фильтры из пластикового пакета.

Підготовка до роботи

Підготовка до пуску в експлуатацію

Розпакування комплекту фільтрів.

1. Натисніть на засувку і відкрийте задню кришку.
2. Вийміть запакований комплект фільтрів з приладу.
3. Вийміть комплект фільтрів з поліетиленового пакета.

Так як комплект фільтрів є витратним матеріалом, він не бере участі в гарантійному періоді всього приладу. Будь ласка, переконайтеся, що комплект фільтрів знаходиться в хорошому стані перед установкою в прилад. Будь ласка, не використовуйте очисник повітря, коли комплект фільтрів не встановлено.

Встановлення комплекта фільтрів

4. Встановіть комплект фільтрів (сторона з петлею має бути зовні)
5. Встановіть задню кришку і натискайте на засувку до тих пір, поки не почуєте звук «click», щоб переконатися, що защібка закрилася.

Встановіть очисник повітря на горизонтальну поверхню і підключіть його до електричної розетки.

- використовуйте для підключення тільки електричну мережу 220-230В 50 Гц
- перед підключенням до мережі переконайтеся, що руки і вилка сухі. Якщо руки або вилка приладу мокрі, спочатку висушіть їх, перш ніж підключати до розетки живлення.

Після підключення живлення індикатор на панелі управління засвітиться. При натисканні на кнопки кожен раз буде видаватися звуковий сигнал «beep».

- Будь ласка закрийте двері і вікна під час використання приладу.
- Якщо якість повітря не поліпшується після того, як очищувач повітря працює протягом тривалого часу, час від часу провітрюйте приміщення для зниження концентрації CO₂.
- Будь ласка помістіть прилад в місце, де для нього є достатньо простору. Чи не закривайте прилад - мінімальна відстань до інших предметів або стіни повинно бути 30 см спереду, ззаду, зліва, справа, і мінімум 100 см зверху, щоб повітря краще циркулював і очищувач працював більш ефективно.
- Не ставте нічого зверху і не сідайте на прилад.

Панель управління приладом

Управління приладом здійснюється за допомогою кнопок на панелі управління приладу.





Рис. 2

Початок роботи

- У режимі очікування (standby) натисніть кнопку , очищувач повітря почне працювати в режимі авто, загориться індикатор автоматичного режиму, загориться монітор індикації якості повітря (підсвічування навколо дисплея) і буде чергуватися червоним, зеленим, синім кольором, поки налаштується датчик PM2.5.
- У процесі роботи в автоматичному режимі швидкість очищення буде регулюватися відповідно до зворотним зв'язком датчика забруднення повітря PM2.5. Цифровий дисплей буде показувати поточне значення PM2.5. Чим менше значення, тим краще якість повітря. Показання індикатора якості повітря:
 - синій колір – повітря відмінної якості, PM2.5 в діапазоні 0~34;
 - зелений колір – повітря задовільної якості, PM2.5 в діапазоні 35~74;
 - червоний колір – повітря поганої якості, PM2.5 в діапазоні 75~999;
- При роботі приладу в будь-якому режимі при натисканні клавіші , прилад зупинить роботу і перейде в режим очікування (standby). Режим очікування (standby) відноситься до стану, коли живлення включено, але прилад не працює.

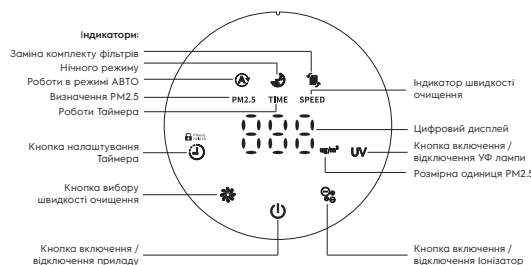
УФ-лампа



- В автоматичному або ручному режимі роботи приладу ви можете натиснути кнопку UV для включення або відключення роботи УФ лампи. Індикатор роботи UV загориться або згасне.

Встановлення швидкості вентилятора

У робочому режимі приладу натисніть кнопку , і швидкість вентилятора буде переключатися по черзі відповідно до порядку: автоматичний режим, 1, 2, 3 швидкість або нічний режим, при цьому, на цифровому дисплеї буде відображатися обрана швидкість вентилятора.

- При роботі приладу в нічному режимі монітор якості повітря відключений, швидкість вентилятора завжди встановлюється на малу швидкість, підсвічування індикатора кнопки  світиться з половинною яскравістю, інші індикатори вимкнені.
- В автоматичному або нічному режимі швидкість очищення повітря регулювати не потрібно. Якщо ви хочете змінити швидкість, будь ласка, натисніть кнопку швидкості вентилятора, щоб вийти з автоматичної або нічного режиму і встановіть бажану швидкість.

Таймінг

- Під час роботи приладу натисніть кнопку , щоб запустити таймер відключення приладу. Час відключення може бути встановлено як 1-2-3-4-12 (ч), наступне натискання скасує установку таймера, при активації таймера загориться відповідний індикатор.
- При активному таймері вимкнення приладу, якщо натиснути кнопку , налаштування таймера буде скасовано і таймер перейде в стан off.

Блокування приладу

- Під час роботи приладу потрібно натиснути і утримувати кнопку 3 секунди для включення або відключення блокування управління приладом.

Іонізатор

- В автоматичному або ручному режимі роботи приладу ви можете натиснути кнопку  для включення або відключення роботи іонізатора. Індикатор іонізатора загориться або згасне.

Діагностика несправностей

Проблеми, з якими ви можете стикатися при використанні приладу, перераховані нижче. Якщо ви не можете вирішити проблему у відповідності з наступною інформацією, будь ласка, зв'яжіться з сервісним центром.

Проблема	Можливі рішення
Індикатор фільтра блимає і не гасне	Ви знехтували підказкою про заміну комплекту фільтрів. Коли індикатор заміни фільтра почав блимати, ви не змогли своєчасно замінити фільтр. Ви повинні замінити фільтр і натиснути, утримуючи кнопку швидкості при роботі вентилятора протягом 3 секунд. Після скидання індикатор згасне.
Повітря на виході з приладу відсутнє	Прилад не підключений до джерела живлення, будь ласка, підключіть його до розетки живлення і включіть прилад
Прилад працює протягом тривалого часу, але якість повітря значно не покращується	Перевірте, чи встановлений в приладі комплект фільтрів або не сильно він забруднений і підлягає заміні. Вологість в приміщенні занадто висока, це може привело до утворення конденсату. Будь ласка, не розміщуйте продукт в місцях з підвищеною вологістю, таких як ванна кімната, туалет. Волога створює на фільтрі бар'єр, через який не може пройти повітря. Переконайтеся, що приміщення, в якому працює прилад менше 24 м2, інакше потужності приладу не вистачить для очищення приміщення більшого розміру. Рекомендований розмір приміщення для цього приладу близько 24 м2.
У повітрі є пил, який не видалється	Будь ласка, перевірте, чи не забруднений комплект фільтрів? Можливо, закінчився ресурс HEPA фільтра? Замініть комплект фільтрів, якщо це потрібно.
Запах в повітрі важко видалити	Чи використовувався продукт в місці з сильним запахом? Якщо продукт використовувався для очищення від сигаретного, смаженого або інших сильних запахів, він може згодом генерувати запах протягом декількох тижнів або місяців, так як закінчився ресурс Pre-Carbon фільтра. Будь ласка, замінити комплект фільтрів і провітріть приміщення.

Технические характеристики

Напруга живлення, В/Гц	~220/50
Споживча потужність, макс., Вт	50
Номинальний струм, А	0,22
Рівень шуму(1 швидкість), дБ(А)	<21
Вологозахисне виконання	IPX0
Клас електрозахисту	II клас
Продуктивність повітря , м ³ /ч	до 320
Рекомендована площа приміщення, м ² *	до 40
Розміри приладу (Ш×В×Г), мм	170×588×264
Розміри упаковки (Ш×В×Г), мм	310×643×215
Вага нетто, кг	4,5
Вага брутто, кг	5,3

* Вказано орієнтовний значення, яке може відрізнятися в залежності від реальних умов експлуатації.

Чистка и обслуговування приладу



УВАГА!

Перед початком чищення пристрою переконайтеся в тому, що штекер витягнутий з розетки. В іншому випадку, це може призвести до ураження електричним струмом.

Очистка приладу

Решітку входу і виходу повітря приладу ви можете очистити за допомогою щільної насадки або щітки. Для догляду за зовнішньою поверхнею приладу використовуйте суху або злегка намочену м'яку тканину.

Протріть корпус приладу і панель управління майже сухою м'якою тканиною. Будь ласка, не використовуйте тканину з жорсткою текстурою для протирання, це призведе до пошкодження поверхні.

Не використовуйте при чищенні приладу розчинник, бензин, діметилбензол, жорстку щітку, Талькову пудру і інші речовини, крім води.



УВАГА!

Будь ласка, не використовуйте прилад без встановленого комплекту фільтрів. Він втратить ефект видалення пилу, а надликовий пил може призвести до несправності датчика і мотора в приладі.

Комплект фільтрів

Комплект фільтрів складається з активного Pre-Carbon фільтра і фільтра тонкої очистки високого класу HEPA13. Він може поглинати дим, пилок, пил і фільтрувати бактерії з повітря. З антибактеріальної функцією, він глибоко очищає повітря і ефективно видаляє PM2.5 він може ефективно видаляти формальдегід, TVOC, поганий запах (дим) в повітрі. Комплект фільтрів - це витратний матеріал, на який не поширюється гарантія.

Комплект підлягає заміні по мірі забруднення. Комплект фільтрів не може бути промитим водою, це йому зашкодить.

Для заміни використовуйте наступний аксесуар: комплект фільтрів FPCH-120 (Pre-Carbon + HEPA13) для фільтра повітря Ballu AP-120.

Індикатор заміни фільтра блимає приблизно раз в 6 місяців і нагадує про заміну комплекту фільтрів, ресурс фільтрів розраховується за умови експлуатації 8 годин на день в звичайному середовищі при нормальних умовах експлуатації.

Якщо робоче середовище сильно забруднене, будь ласка, скоротіть час заміни фільтрів відповідно до практичної ситуацією.

Частота заміни комплекту фільтрів може варіюватися в залежності від фактичного використання та умов експлуатації. Будь ласка, замінити комплект фільтрів, коли очищення повітря перестав бути ефективним.

Установка і заміна комплекта фільтрів

- Внутрішній таймер враховує час роботи фільтрів. Коли настане час заміни фільтрів, то індикатор заміни блимає сигнал зумера буде дзвонить 5 разів при включенні приладу. (Час таймера розраховується на основі імітаційного тесту в лабораторії, який може не збігатися з реальними умовами експлуатації приладу, будь ласка орієнтуйтеся на ступінь забрудненості фільтрів і замінити комплект фільтрів, як тільки він забрудниться, так як очищаюча здатність приладу з забрудненими фільтрами багаторазово знизиться).
 - Після заміни комплекту фільтрів натисніть і утримуйте протягом 3 секунд кнопку швидкості вентилятора, прозвучить зумер і індикатор заміни згасне. Розпочнеться новий відлік терміну служби фільтрів.
- Рекомендується завжди міняти фільтр, після того як індикатор заміни фільтра почне блимати.

Зберігання приладу

Виконайте очистку приладу. Рекоменується зберігати пристрій в оригінальній коробці при кімнатній температурі.

Дата виготовлення

Дата виготовлення вказана на стікері на корпусі приладу, а також зашифрована в Code-128. Дата виготовлення визначається наступним чином:

SN XXXXXXXX XXXX XXXXXXXX XXXXXX
a

a – місяць і рік виробництва.

Гарантія

Гарантійне обслуговування приладу проводиться відповідно до гарантійних зобов'язання-ми, перерахованими в гарантійному талоні.

Комплектація

Очищувач повітря – 1 шт

Інструкція з експлуатації – 1 шт

Утилізація приладу

Після закінчення терміну служби прилад може бути піддано утилізації відповідно до норм, правил і способів, що діють в місці утилізації. Будь ласка, утилізуйте використаний комплект фільтрів наступним чином: негорючий сміття.

Сертифікація продукції

Товар сертифікований на території України, відповідає вимогам нормативних документів: ДСТУ EN 60335-2-30:2015, ДСТУ EN 60335-2-40:2014, ДСТУ EN 60335-2-61:2015, ДСТУ EN 55014-1:2016, ДСТУ EN 60335-2-40:2014, ДСТУ EN 55014-2:2015.

Виробник:

TCL Household Appliances (Zhongshan) Co., Ltd.
No.38 Fengshuo Road, Nantou, Zhongshan, Guangdong, China

ТСЛ Хаусхолд Епплайенсес (Жонгшан) Ко., ЛТД.
No.38 Фенгшуо Родд, Нантоу, Жонгшан, Гуангдонг, Китай

Імпортер в Україні:

ТОВ «Торговий дім Клімат Країни» Адреса: 08322, Київська обл., Бориспільський р-н., с. Проліски вул. Промислова, 9, офіс 4

Виготовлено в Китаї



Прилади й аксесуари можна придбати в фірмово-му інтернет-магазині:

<http://www.ballu.in.ua>

або в торгових точках Вашого міста.

Ballu^{HOME}

ГАРАНТИЙНЫЙ ТАЛОН

Настоящий документ не ограничивает определенные законом права потребителей, но дополняет и уточняет оговоренные законом обязательства, предполагающие соглашение Сторон, либо договор.

Поздравляем вас с приобретением техники отличного качества!

Убедительно просим вас во избежание недоразумений до установки/эксплуатации изделия внимательно изучить его инструкцию по эксплуатации. В конструкцию, комплектацию или технологию изготовления изделия, с целью улучшения его технических характеристик, могут быть внесены изменения. Такие изменения вносятся без предварительного уведомления Покупателя и не влекут обязательств по изменению/улучшению ранее выпущенных изделий.

Дополнительную информацию по продукту вы можете получить у Продавца или по нашей информационной линии в г. Москве:

Тел.: **8 (800) 500-07-75**

Режим работы с 10:00 до 19:00 (пн-пт)

По России звонок бесплатный

E-mail: service@ballu.ru

Адрес в интернете: www.ballu.ru

Внешний вид и комплектность изделия

Тщательно проверьте внешний вид изделия и его комплектность, все претензии по внешнему виду и комплектности предъявляйте Продавцу при покупке изделия. Гарантийное обслуживание купленного вами прибора осуществляется через Продавца, специализированные сервисные центры или монтажную организацию, проводившую установку прибора (если изделие нуждается в специальной установке, подключении или сборке).

По всем вопросам, связанным с техобслуживанием изделия, обращайтесь в специализированные сервисные центры. Подробная информация о сервисных центрах, уполномоченных осуществлять ремонт и техническое обслуживание изделия, находится на вышеуказанном сайте.

Заполнение гарантийного талона

Внимательно ознакомьтесь с гарантийным талоном и проследите, чтобы он был правильно заполнен и имел штамп Продавца. При отсутствии штампа Продавца и даты продажи (либо кассового чека с датой продажи) гарантийный срок исчисляется с даты производства изделия.

Запрещается вносить в гарантийный талон какие-либо изменения, а также стирать или переписывать указанные в нём данные. Гарантийный талон должен содержать: наименование и модель изделия, его серийный номер, дата продажи, а также имеется подпись уполномоченного лица и штамп Продавца.

В случае неисправности прибора по вине изготовителя обязательство по устранению неисправности будет возложено на уполномоченную изготовителем организацию. В данном случае покупатель вправе обратиться к Продавцу.

Ответственность за неисправность прибора, возникшую по вине организации, проводившей установку (монтаж) прибора возлагается на монтажную организацию. В данном случае необходимо обратиться к организации, проводившей установку (монтаж) прибора.

Для установки (подключения) изделия (если оно нуждается в специальной установке, подключении или сборке) рекомендуем обращаться в специализированные сервисные центры, где можете воспользоваться услугами квалифицированных специалистов. Продавец, уполномоченная изготовителем организация, импортер и изготовитель не несут ответственности за недостатки изделия, возникшие из-за его неправильной установки (подключения).

Область действия гарантии

Обслуживание в рамках предоставленной гарантии осуществляется только на территории РФ и распространяется на изделия, купленные на территории РФ.

Настоящая гарантия не дает права на возмещение и покрытие ущерба, произошедшего в результате переделки или регулировки изделия, без предварительного письменного согласия изготовителя, с целью приведения его в соответствие с национальными или местными техническими стандартами и нормами безопасности, действующими в любой другой стране, кроме РФ, где это изделие было первоначально продано.

Настоящая гарантия распространяется на производственные или конструкционные дефекты изделия

Выполнение ремонтных работ и замена дефектных деталей изделия специалистами уполномоченного сервисного центра производятся в сервисном центре или непосредственно у Покупателя (по усмотрению сервисного центра). Гарантийный ремонт изделия выполняется в срок не более 45 дней. В случае если во время устранения недостатков товара станет очевидным, что они не будут устранены в определённый соглашением Сторон срок, Стороны могут заключить соглашение о новом сроке устранения недостатков товара.

Гарантийный срок на комплектующие изделия (детали, которые могут быть сняты с изделия без применения каких-либо инструментов, т. е. ящики, полки, решётки, корзины, насадки, щётки, трубки, шланги и др. подобные комплектующие) составляет 3 (три) месяца. Гарантийный срок на новые комплектующие, установленные на изделие при гарантийном или платном ремонте, либо приобретённые отдельно от изделия, составляет 3 (три) месяца

со дня выдачи отремонтированного изделия Покупателем, либо продажи последнему этих комплектующих.

Настоящая гарантия не распространяется на:

- периодическое обслуживание и сервисное обслуживание изделия (чистку, замену фильтров или устройств, выполняющих функции фильтров);
- любые адаптации и изменения изделия, в т. ч. с целью усовершенствования и расширения обычной сферы его применения, которая указана в Инструкции по эксплуатации изделия, без предварительного письменного согласия изготовителя;
- аксессуары, входящие в комплект поставки.

Настоящая гарантия также не предоставляется в случаях, если недостаток в товаре возник в результате:

- использования изделия не по его прямому назначению, не в соответствии с его Инструкцией по эксплуатации, в том числе эксплуатации изделия с перегрузкой или совместно со вспомогательным оборудованием, не рекомендуемым Продавцом, уполномоченной изготовителем организацией, импортером, изготовителем;
- наличия на изделии механических повреждений (сколов, трещин и т. д.), воздействий на изделие чрезмерной силы, химически агрессивных веществ, высоких температур, повышенной влажности/запыленности, концентрированных паров, если что-либо из перечисленного стало причиной неисправности изделия;
- ремонта/наладки/инсталляции/адаптации/пуска изделия в эксплуатацию не уполномоченными на то организациями/ лицами;
- неаккуратного обращения с устройством, ставшего причиной физических, либо косметических повреждений поверхности;
- если нарушены правила транспортировки/хранения/монтажа/эксплуатации;
- стихийных бедствий (пожар, наводнение и т. д.) и других причин, находящихся вне контроля Продавца, уполномоченной изготовителем организации, импортера, изготовителя и Покупателя, которые причинили вред изделию;
- неправильного подключения изделия к электрической или водопроводной сети, а также неисправностей (не соответствие рабочих параметров) электрической или водопроводной сети и прочих внешних сетей;
- дефектов, возникших вследствие попадания внутрь изделия посторонних предметов, жидкостей, кроме предусмотренных инструкцией по эксплуатации, насекомых и продуктов их жизнедеятельности и т. д.;
- необходимости замены ламп, фильтров, элементов питания, аккумуляторов, предохранителей, а также стеклянных/фарфоровых/матерчатых и перемещаемых вручную деталей и других дополнительных быстроизнашивающихся/сменных деталей изделия, которые имеют собственный ограниченный период работоспособности, в связи с их естественным износом;
- дефектов системы, в которой изделие использовалось как элемент этой системы.

Общие условия гарантийного обслуживания кондиционеров

Настоящая гарантия не распространяется на недостатки работы изделия в случае, если Покупатель по своей

инициативе (без учета соответствующей информации Продавца) выбрал и купил кондиционер надлежащего качества, но по своим техническим характеристикам не предназначенный для помещения, в котором он был впоследствии установлен Покупателем.

Уважаемый Покупатель!

Напоминаем, что неквалифицированный монтаж кондиционеров может привести к его неправильной работе и, как следствие, к выходу изделия из строя. Монтаж данного оборудования должен производиться согласно документу СТО НОСТРОЙ 2.23.-2011 о «Монтаже и пуско-наладке испарительных компрессорно-конденсаторных блоков бытовых систем кондиционирования в зданиях и сооружениях» с обязательным проведением пуско-наладочных работ и обязательным заполнением протокола о приемке оборудования после проведения пусконаладочных работ.

В случае возникновения в кондиционерах недостатков в результате нарушения порядка их установки гарантия не распространяется. Гарантию на монтажные работы и связанные с ними недостатки в работе изделия несет монтажная организация.

Общие условия эксплуатации кондиционеров

Настоящая гарантия не предоставляется, когда по требованию/желанию Покупателя в нарушение действующих в РФ требований СНиПов, стандартов и иной технической документации: был неправильно подобран и куплен кондиционер (-ы) для конкретного помещения; были неправильно смонтирован(-ы) (установлен(-ы)) блок(-и) купленного Покупателем кондиционера. Также обращаем внимание Покупателя на то, что в соответствии с Жилищным Кодексом РФ Покупатель обязан согласовать монтаж купленного кондиционера(-ов) с эксплуатирующей организацией и компетентными органами исполнительной власти субъекта Российской Федерации. Продавец, Уполномоченная изготовителем организация, Импортер, Изготовитель снимают с себя всякую ответственность за любые неблагоприятные последствия, связанные с использованием купленного кондиционера(-ов) без утвержденного плана монтажа и разрешения вышеуказанных организаций.

Общие условия гарантийного обслуживания приточно-очистительных мультикомплексов Air Master

Установка приточно-очистительных мультикомплексов должна производиться квалифицированными специалистами с использованием профессионального оборудования и с учетом необходимой кратности воздухообмена в помещении. Производитель (продавец) вправе отказать в гарантии на изделие, если недостаток возник в результате нарушений при установке или эксплуатации с нарушением правил, изложенных в Инструкции.

Памятка по уходу за приточно-очистительным мультикомплексом Air Master:

1. Раз в 2 недели (при интенсивной эксплуатации чаще), произведите влажную очистку High Density Prefilter (см. инструкцию по эксплуатации).
2. По мере необходимости производите сухую чистку фильтра тонкой очистки BASIC F5 FB-BMAC-200, не реже 1 раза в год заменяйте фильтр на новый.

3. Каждые 2 года производите замену высокоэффективного фильтра HEPA H11 FH-BMAC-200 и каждый год замену угольного фильтра CARBON FC-BMAC-200.

4. При интенсивной эксплуатации или в районах с особо загрязненной атмосферой замена фильтров может потребоваться раньше рекомендуемого срока.

Особенности эксплуатации увлажнителей воздуха, воздухоочистителей и осушителей:

1. В обязательном порядке при эксплуатации ультразвуковых увлажнителей воздуха рекомендуем использовать оригинальный (фирменный) фильтр-картридж для умягчения воды. При наличии фильтра-картриджа рекомендуется использовать водопроводную воду без предварительной обработки или очистки. Срок службы фильтра-картриджа зависит от степени жесткости используемой воды и может не прогнозируемо уменьшаться, в результате чего возможно образование белого осадка вокруг увлажнителя воздуха и на мембране самого увлажнителя воздуха (данный осадок может не удаляться и при помощи прилагаемой к увлажнителю воздуха щетки). Для снижения вероятности возникновения такого осадка фильтр-картридж требует своевременной периодической замены. Вследствие выработки ресурса фильтров у увлажнителей воздуха может снижаться производительность выхода влаги, что требует регулярной периодической замены фильтров в соответствии с инструкцией по эксплуатации. За перечисленные в настоящем пункте неисправности увлажнителей воздуха и возникший в связи с такими неисправностями какой-либо ущерб у Покупателя и третьих лиц Продавец, Уполномоченная изготовителем организация, Импортер, Изготовитель ответственности не несут, и настоящая гарантия на такие неисправности увлажнителей воздуха не распространяется. При эксплуатации увлажнителей воздуха рекомендуется использовать только оригинальные (фирменные) аксессуары изготовителя.

2. Перед началом эксплуатации воздухоочистителя извлеките фильтры из упаковок. Для нормального распределения очищенного воздуха по объему помещения не устанавливайте воздухоочиститель в воздушном потоке (на сквозняке, перед вентилятором и т. д.). Повреждение фильтра может привести к снижению эффективности очистки воздуха. Скопившуюся на фильтре пыль можно аккуратно удалить с помощью пылесоса. Мыть фильтр воздухоочистителя водой не допускается.

3. При эксплуатации осушителя во избежание утечек воды и сильного шума устанавливайте прибор на ровной поверхности. Для обеспечения эффективного осушения закрывайте окна и двери обслуживаемого помещения.

При перемещении прибора соблюдайте особую осторожность: не ударяйте, не наклоняйте и не допускайте его падения. Перед включением прибора убедитесь, что бак для сбора конденсата установлен правильно.

Памятка по уходу за кондиционером:

1. Раз в 2 недели (при интенсивной эксплуатации чаще), контролируйте чистоту воздушных фильтров во внутреннем блоке (см. инструкцию по эксплуатации). Защитные свойства этих фильтров основаны на электростатическом эффекте, поэтому даже при незначительном загрязнении фильтр перестает выполнять свои функции;

2. Один раз в год необходимо проводить профилактические работы, включающие в себя очистку от пыли и грязи теплообменников внутреннего и внешнего блоков, проверку давления в системе, диагностику всех электронных компонентов кондиционера, чистку дренажной системы. Данная процедура предотвратит появление неисправностей и обеспечит надежную работу вашего кондиционера.

3. Раз в год (лучше весной), при необходимости, следует вычистить теплообменник наружного блока и проверить работу кондиционера на всех режимах. Это обеспечит надежную работу вашего кондиционера.

4. Необходимо учесть, что эксплуатация кондиционера в зимних условиях имеет ряд особенностей. При крайне низких температурах: от -10 °С и ниже для кондиционеров не инверторного типа и от -15 °С и ниже для кондиционеров инверторного типа рекомендуется использовать кондиционер только в режиме вентиляции. Запуск кондиционера для работы в режимах охлаждения или обогрева может привести к сбоям в работе кондиционера и поломке компрессора. Если на улице отрицательная температура, а конденсат (вода из внутреннего блока) выводится на улицу, то возможно замерзание воды в дренажной системе и, как следствие, конденсат будет вытекать из поддона внутреннего блока в помещении.

Покупатель предупрежден о том, что если товар отнесен к категории товаров, предусмотренных «Перечнем непродовольственных товаров надлежащего качества, не подлежащих возврату или обмену на аналогичный товар другого размера, формы, габарита, фасона, расцветки или комплектации» Пост. Правительства РФ № 55 от 19.01.1998 он не вправе требовать обмена купленного изделия в порядке ст. 25 Закона «О защите прав потребителей» и ст. 502 ГК РФ. С момента подписания Покупателем Гарантийного талона считается, что:

- вся необходимая информация о купленном изделии и его потребительских свойствах предоставлена Покупателю в полном объеме, в соответствии со ст. 10 Закона «О защите прав потребителей»;
- покупатель получил Инструкцию по эксплуатации купленного изделия на русском языке и

.....;

- покупатель ознакомлен и согласен с условиями гарантийного обслуживания/особенностями эксплуатации купленного изделия;
- покупатель претензий к внешнему виду/комплектности купленного изделия не имеет.

.....

Отметить здесь, если работа изделия проверялась в присутствии Покупателя.

Подпись Покупателя:

Дата:

Заполняется продавцом

Ballu^{HOME}[®]

ГАРАНТИЙНЫЙ ТАЛОН
сохраняется у клиента

Модель _____

Серийный номер _____

Дата продажи _____

Название продавца _____

Адрес продавца _____

Телефон продавца _____

Подпись продавца _____

Печать продавца _____

Изымается мастером при обслуживании

Ballu^{HOME}[®]

ГАРАНТИЙНЫЙ ТАЛОН
на гарантийное обслуживание

Модель _____

Серийный номер _____

Дата продажи _____

Дата приема в ремонт _____

№ заказа-наряда _____

Проявление дефекта _____

Ф.И.О. клиента _____

Адрес клиента _____

Телефон клиента _____

Дата ремонта _____

Подпись мастера _____

Заполняется установщиком

Ballu^{HOME}[®]

ГАРАНТИЙНЫЙ ТАЛОН
сохраняется у клиента

Модель _____

Серийный номер _____

Дата продажи _____

Название установщика _____

Адрес установщика _____

Телефон установщика _____

Подпись установщика _____

Печать установщика _____

Изымается мастером при обслуживании

Ballu^{HOME}[®]

ГАРАНТИЙНЫЙ ТАЛОН
на гарантийное обслуживание

Модель _____

Серийный номер _____

Дата продажи _____

Дата приема в ремонт _____

№ заказа-наряда _____

Проявление дефекта _____

Ф.И.О. клиента _____

Адрес клиента _____

Телефон клиента _____

Дата ремонта _____

Подпись мастера _____

ГАРАНТІЙНИЙ ТАЛОН

Цей документ не обмежує визначені законом права споживачів, але доповнює і уточнює обумовлені законом зобов'язання, що припускають угоду сторін або договір

Вітаємо Вас з придбанням техніки відмінної якості!

Уважно ознайомтеся з гарантійним талоном і простежте, щоб він був правильно заповнений і мав штамп Продавця. За відсутності штампа та дати продажу (або касового чека з датою продажу) гарантійний термін виробу обчислюється з дня його виготовлення.

Ретельно перевірте зовнішній вигляд виробу і його комплектність, всі претензії за зовнішнім виглядом і комплектності виробу пред'являйте Продавцю при покупці виробу. Гарантійне обслуговування купленого Вами приладу здійснюється через Продавця, спеціалізовані сервісні центри або монтажну організацію, що проводила установку приладу (якщо виріб потребує спеціальної установки, підключення або збірки).

З усіх питань, пов'язаних з техобслуговуванням виробу, звертайтеся в спеціалізовані сервісні центри. Детальна інформація про сервісні центри, уповноважених здійснювати ремонт і технічне обслуговування виробу, знаходиться на сайті www.ballu.in.ua

Додаткову інформацію Ви можете отримати у Продавця або по нашій інформаційній лінії в Україні:

Тел.: 0 800 210 255

Зі стаціонарних тел. дзвінок безкоштовний

Адрес в Інтернет: www.ballu.in.ua

Тел. сервісного центру "Альфа-Сервіс"

(044)451-59-02 (044)451-52-32

(067)442-86-33

0-800-50-53-17

У випадку несправності приладу з вини виробника зобов'язання щодо усунення несправності лягає на уповноважену виробником організацію. У даному випадку покупець у праві звернутися до Продавця. Відповідальність за несправність приладу з вини організації, що проводила установку (монтаж) приладу, лягає на монтажну організацію. У даному випадку необхідно звернутися до організації, що проводила

установку (монтаж) приладу.

Для установки (підключення) виробу (якщо виріб потребує спеціальної установки, підключення або збірки) рекомендуємо звертатися в спеціалізовані сервісні центри. Ви можете скористатися послугами кваліфікованих фахівців, однак Продавець, Уповноважена виробником організація, Імпортер, Виробник не несуть відповідальності за недоліки виробу, що виникли з - за його неправильної установки (підключення).

У конструкцію, комплектацію або технологію виготовлення виробу, з метою поліпшення його технічних характеристик, можуть бути внесені зміни. Такі зміни вносяться у виріб без попереднього повідомлення Покупця і не тягнуть зобов'язань зі зміни / поліпшення раніше випущених виробів. Переконавши просимо Вас уникнення непорозуміння до установки / експлуатації виробу уважно вивчити його інструкцію з експлуатації. Забороняється вносити в Гарантійний талон які - небудь зміни, а також прати або переписувати які - або зазначені в ньому дані. Ця гарантія має силу, якщо Гарантійний талон правильно / чітко заповнений і в ньому зазначені: найменування та модель виробу, його серійні номери, дата продажу, а також є підпис уповноваженої особи та штамп Продавця.

ТИП	Гарантійний термін
Інфрачервоні обігрівачі для монтажу в підвісній стелі (серія BIH-S)	5 (п'ять) років
Кондиціонери (серії BSAG, BSE, BSEI, BSD, BSDI, BSLI-EE, BSPI, BSA, BSAI, B2OI-FM, B3OI-FM, B4OI-FM, BSEI-FM, BCFI-FM, BDI-FM, BCI-FM) *, мобільні кондиціонери (BPHS), осушувачі (серія BDM), електричні конвектори, електричні побутові інфрачервоні обігрівачі, електричні теплові пушки (серія BXX)	3 (три) роки
Кондиціонери (серія BSWI, BSW), водонагрівачі (серія BWH/S Nexus (H), BWH/S Nexus titanium edition (H), BWH/S Omnium O (U)**, BWH/S Space ***, електричні інфрачервоні обігрівачі (серії BIH-AP, BIH-CM, BIH-T, BIH-L), електричні теплові пушки (крім серії BXX), газові теплогенератори, завіси, водяні тепловентилятори	2 (два) роки
Інфрачервоні газові обігрівачі, дизельні теплогенератори, решта виробів	1 (один) рік

* На компресор кондиціонерів серії BSEI гарантійний термін становить 60 (шістдесят) місяців

** На Водовмісні ємності (бак) гарантійний термін становить 84 (вісімдесят чотири) місяця, інші елементи виробу - 24 (двадцять чотири) місяця.

*** На Водовмісні ємність (бак) гарантійний термін становить 60 (шістдесят) місяців, інші елементи виробу - 24 (двадцять чотири) місяця.

Ця гарантія поширюється на виробничий або конструкційний дефект виробу.

Виконання уповноваженим сервісним центром ремонтних робіт та заміна дефектних деталей виробу проводиться в сервісному центрі або у Покупця (на розсуд сервісного центру). Гарантійний ремонт виробу виконується в строк не більше 45 днів. У разі, якщо під час усунення недоліків товару стане очевидним, що вони не будуть усунені в визначеній угодою сторін строк, сторони можуть укласти угоду про новий термін усунення недоліків, товару.

Гарантійний строк на комплектуючі виробу (деталі які можуть бути зняті з виробу без застосування яких - небудь інструментів, тобто ящики, полки, решітки, кошики, насадки, щітки, трубки, шланги та ін подібні комплектуючі) складає три місяці. Гарантійний термін на нові комплектуючі виробу, встановлені на виріб при гарантійному або платному ремонті, або придбані окремо від виробу, становить три місяці з дня видачі Покупцеві виробу після закінчення ремонту, або продажу останнього цих комплектуючих. Ця гарантія дійсна тільки на території України на виробу, куплені на території України.

Ця гарантія не дає права на відшкодування та покриття збитків, що стався в результаті переробки або регулювання виробу, без попередньої письмової згоди виготовлювача, з метою приведення його у відповідність з національними або місцевими технічними стандартами і нормами безпеки, що діють у будь-якій країні, окрім України, в якій цей виріб був спочатку продано.

Ця гарантія не поширюється на:

- періодичне обслуговування та сервісне обслуговування виробу (чищення, заміну фільтрів чи пристроїв виконують функції фільтрів);
- будь-які адаптації та зміни виробу, в т.ч. з метою удосконалення та розширення звичайної сфери його застосування, яка вказана в Інструкції з експлуатації виробу, без попередньої письмової згоди виготовлювача.
- аксесуари, які входять в комплект поставки.

Ця гарантія також не надається у випадках:

- Якщо буде повністю / частково змінений, стертий, видалений або нерозбірливим серійний номер виробу;

- використання виробу не за його прямим призначенням, не у відповідності з його Інструкцією з експлуатації, в тому числі, експлуатації виробу з перевантаженням або спільно з допоміжним обладнанням, що не рекомендованим Продавцем, уповноваженою виробником організацією, імпортером, виробником;
- наявності на виробі механічних ушкоджень (відколів, тріщин і т.д.), впливів на виріб надмірної сили, хімічно агресивних речовин, високих температур, підвищеної вологості / запиленості, концентрованих парів, якщо що - небудь з перерахованого стало причиною несправності виробу;
- ремонту / наладки / інсталяції / адаптації / пуску виробу в експлуатацію не уповноваженими на те організаціями / особами; стихійних лих (пожежа, повінь, тощо) та інших причин знаходяться поза контролем Продавця, уповноваженою виробником організації, імпортера, виробника та Покупця, які заповділяли шкоду виробу;
- неправильного підключення виробу до електричної або водопровідної мережі, а також несправностей (невідповідність робочих параметрів) електричної або водопровідної мережі та інших зовнішніх мереж;
- дефектів, що виникли внаслідок попадання всередину виробу сторонніх предметів, рідин, крім передбачених інструкцією з експлуатації, комах і продуктів їх життєдіяльності тощо;
- неправильного зберігання виробу;
- необхідності заміни ламп, фільтрів, елементів живлення, акумуляторів, запобіжників, а також скляних / порцелянових / матер'яних та переміщуються вручну деталей та інших додаткових швидкозношуваних / змінних деталей виробу, які мають власний обмежений період працездатності, у зв'язку з їх природним зносом, або якщо така заміна передбачена конструкцією і не пов'язана з розбиранням виробу;
- дефектів системи, в якій виріб використовувався як елемент цієї системи.
- дефектів, що виникли внаслідок невиконання Покупцем зазначеної нижче Пам'ятки по догляду за кондиціонером.

ТИП	Термін служби
Кондиціонери, осушувачі, електричні обігрівачі (конвектори), масляні радіатори, водонагрівачі (серії BWH / S NEXUS (H), BWH / S NEXUS titanium edition (H), BWH / S Omnium O (U)), інфрачервоні обігрівачі для монтажу в підвісній стелі (серія BIH-S)	10 (десять) років
Водонагрівачі (серія BWH / S Space)	8 (вісім) років
Електричні інфрачервоні обігрівачі, електричні теплові пушки, завіси	7 (сім) років
Решта виробів	5 (п'ять) років

Особливі умови гарантійного обслуговування кондиціонерів

Ця гарантія не поширюється на недовліки роботи виробу в разі, якщо Покупець за своєю ініціативою (без урахування відповідної інформації Продавця) вибрав і купив кондиціонер належної якості, але за своїми технічними характеристиками не призначений для приміщення, в якому він був згодом встановлений Покупцем.

Шановний Покупець! Нагадуємо, що некваліфікований монтаж кондиціонерів може привести його до неправильної роботи і як наслідок до виходу виробу з ладу. Монтаж даного обладнання повинен проводитися згідно з документом про «Монтаж та пусконаладження випарних компресорно-конденсаторних блоків побутових систем кондиціонування будівлях і спорудах». Гарантію на монтажні роботи та пов'язані з ними недовліки в роботі виробу несе монтажна організація. Виробник (продавець) має право відмовити в гарантії на виріб змонтоване та введене в експлуатацію з порушенням стандартів та інструкцій.

Особливі умови гарантійного обслуговування водонагрівальних приладів

Ця гарантія не надається, якщо несправності в водонагрівальних приладах виникли в результаті: замерзання або всього лише однократного перевищення максимального допустимого тиску води, зазначеного на табличці з характеристиками водогрійного приладу; експлуатації без захисних пристроїв або пристроїв не відповідають технічним характеристикам водонагрівальних приладів; використання корозійно-активної води; корозії від електрохімічної реакції, несвоєчасного технічного обслуговування водонагрівальних приладів відповідно до інструкції з експлуатації (у тому числі: недотримання встановлених інструкцією періодичності і термінів проведення технічного обслуговування, в обсязі, зазначеному в інструкції).

Особливі умови експлуатації кондиціонерів

Ця гарантія не надається коли на вимогу / бажання Покупця в порушення діючих в Україні вимог, стандартів та іншої технічної документації: був неправильно підібраний і куплений кондиціонер для конкретного приміщення; були неправильно змонтований (встановлений) блок придбаного Покупцем кондиціонера.

Особливості експлуатації зволожувачів повітря, воздухоочисників і осушувачів

1.В обов'язковому порядку при експлуатації ультразвукових зволожувачів повітря слід використовувати оригінальний (фірмовий) фільтр - картридж для пом'якшення води. При наявності фільтра - картриджа рекомендується використовувати водопровідну воду без попередньої обробки або очищення. Термін служби фільтра - картриджа залежить від ступеня жорсткості використовуваної води і може не прогнозовано зменшуватися, в результаті чого можливе утворення білого осаду навколо зволожувача повітря і на мембрані самого зволожувача повітря (даний осад може не видалятися і за допомогою додається до зволожувача повітря щіткою). Для зниження ймовірності виникнення такого осаду фільтр - картридж вимагає своєчасної періодичної заміни. Внаслідок вироблення ре-

сурсу фільтрів у зволожувачів повітря може знижуватися продуктивність виходу вологи, що вимагає регулярної періодичної заміни фільтрів згідно з інструкцією по експлуатації. За перелічені в цьому пункті несправності зволожувачів повітря і виник у зв'язку з такими несправностями який - або збиток у Покупця і третіх осіб Продавець, Уповноважена виробником організація, Імпортёр, Виробник відповідальності не несуть і справжня гарантія на такі несправності зволожувачів повітря не поширюється. При експлуатації зволожувачів повітря рекомендується використовувати тільки оригінальні (фірмові) аксесуари виготовлювача.

2. Перед початком експлуатації очищувача повітря вийміть фільтри з упаковки. Для нормального розподілу очищеного повітря за обсягом приміщення не встановлюйте воздухоочисник в повітряному потоці (на протязі, перед вентилятором тощо). Пошкодження фільтра може призвести до зниження ефективності очищення повітря. Скупчилися на фільтрі пил можна акуратно видалити за допомогою пилосмока. Мити фільтр воздухоочисника водою не допускається.
3. При експлуатації осушувача щоб уникнути витоків води і сильного шуму встановлюйте прилад на рівній поверхні. Для забезпечення ефективного осушення закривайте вікна та двері приміщення, що обслуговується. При переміщенні приладу дотримуйтесь особливої обережності: та не ударяйте, не нахиляйте та не допускайте його падіння. Перед включенням приладу переконайтеся, що бак для збору конденсату встановлений правильно.

Особливі умови експлуатації рідкопаливних нагрівачів.

Експлуатація рідкопаливних нагрівачів повинна здійснюватися повнолітніми особами, які вивчили Керівництво по експлуатації. Неприпустимі застосування нагрівачів без нагляду і доступ до них сторонніх. При роботі нагрівачів повинна бути забезпечена стабільна вентиляція опалювального приміщення, в якому не повинно бути горючих, легкозаймистих і вибухонебезпечних речовин в будь-якому стані. Об'єм опалювального приміщення не повинен перевищувати потужності нагрівачів. Паливо і параметри електромережі повинні відповідати вимогам виробника. Перед кожним включенням нагрівачів необхідно перевіряти стан мережевого кабелю і герметичність паливної системи.

Пам'ятка по догляду за кондиціонером:

1. Раз на 2 тижні (при інтенсивній експлуатації частіше), контролюйте чистоту повітряних фільтрів у внутрішньому блоці (див. інструкцію з експлуатації). Захищені властивості цих фільтрів засновані на електростатичному ефекті, тому навіть при незначному забрудненні фільтр перестає виконувати свої функції.
2. Один раз на рік, необхідно проводити профілактичні роботи, що включають в себе очищення від пилу і

бруду теплообмінників внутрішнього і зовнішнього блоків, перевірку тиску в системі, діагностику всіх електронних компонентів кондиціонера, чистку дренажної системи. Дана процедура запобіжить появи несправностей і забезпечить надійну роботу вашого кондиціонера.

3. Раз на рік (краще навесні), при необхідності, слід вичистити теплообмінник зовнішнього блоку і перевірити роботу кондиціонера на всіх режимах. Це забезпечить надійну роботу Вашого кондиціонера.
4. Необхідно врахувати, що експлуатація кондиціонера в зимових умовах має ряд особливостей. За низької температури: від -10 ° С і нижче для кондиціонера не інверторного типу та від -15 ° С і нижче для кондиціонерів інверторного типу, рекомендується використовувати кондиціонер тільки в режимі вентиляції. Запуск кондиціонера для роботи в режимах охолодження або обігріву може привести до збоїв в роботі кондиціонера і поломки компресора. Якщо на вулиці негативна температура, а конденсат (вода з внутрішнього блоку) виводиться на вулицю, то можливе замерзання води в дренажній системі і, як наслідок, конденсат буде витікати з піддону внутрішнього блоку в приміщення.

З моменту підписання Покупцем Гарантійного талона вважається, що:

- Вся необхідна інформація про куплений виріб і його споживчі властивості надана Покупцю в повному обсязі, відповідно до Закону «Про захист прав споживачів»
- Покупець отримав Інструкцію з експлуатації придбаного виробу українською мовою
- Покупець ознайомлений і згоден з умовами гарантійного обслуговування / особливостями експлуатації придбаного виробу
- Покупець ознайомився з Пам'яткою по догляду за кондиціонером і зобов'язується виконувати зазначені в ній правила
- Покупець претензій до зовнішнього вигляду / комплектності придбаного виробу не має.

Підпис Покупця:

Дата:

Заповнюється продавцем

Ballu^{HOME}[®]

ГАРАНТІЙНИЙ ТАЛОН

зберігається у клієнта

Модель _____

Серійний номер _____

Дата продажу _____

Назва продавця _____

Адреса продавця _____

Телефон продавця _____

Підпис продавця _____

Печатка продавця _____

Відривається майстром під час обслуговування

Ballu^{HOME}[®]

УНІВЕРСАЛЬНИЙ ВІДРИВНИЙ ТАЛОН

на гарантійне обслуговування

Модель _____

Серійний номер _____

Дата продажу _____

Дата прийому в ремонт _____

№ заказа-наряду _____

Виявлення дефекту _____

П.І.П. клієнта _____

Адреса клієнта _____

Телефон клієнта _____

Дата ремонту _____

Підпис майстра _____

Заповнюється монтажником

Ballu^{HOME}[®]

ГАРАНТІЙНИЙ ТАЛОН

зберігається у клієнта

Модель _____

Серійний номер _____

Дата продажу _____

Назва продавця _____

Адреса продавця _____

Телефон продавця _____

Підпис продавця _____

Печатка продавця _____

Відривається майстром під час обслуговування

Ballu^{HOME}[®]

УНІВЕРСАЛЬНИЙ ВІДРИВНИЙ ТАЛОН

на гарантійне обслуговування

Модель _____

Серійний номер _____

Дата продажу _____

Дата прийому в ремонт _____

№ заказа-наряду _____

Виявлення дефекту _____

П.І.П. клієнта _____

Адреса клієнта _____

Телефон клієнта _____

Дата ремонту _____

Підпис майстра _____



Приборы и аксессуары можно приобрести
в фирменном интернет-магазине: www.ballu.ru
или в торговых точках вашего города.

Прилади й аксесуари можна придбати
в фірмовому інтернет-магазині: <http://www.ballu.in.ua>
або в торгових точках Вашого міста.