

novicam

ВИДЕОДОМОФОНЫ

MAGIC 7C

MAGIC 7C KIT



РУКОВОДСТВО ПОЛЬЗОВАТЕЛЯ



Устройство чувствительно к прикосновениям (статическому электричеству).



Стрелка в виде молнии в равностороннем треугольнике предупреждает Пользователя о наличии электрического напряжения внутри устройства, которое может представлять для человека опасность поражения электрическим током.



Восклицательный знак в равностороннем треугольнике информирует пользователя о наличии важных инструкций по эксплуатации и техническому обслуживанию, приложенных к изделию.

МЕРЫ ПРЕДОСТОРОЖНОСТИ:

- 1.** Прежде чем начать работу с устройством, внимательно ознакомьтесь с Руководством пользователя.
- 2.** Не разбирайте устройство, это может отразиться на его правильном функционировании, что сделает гарантию недействительной.
- 3.** Все электрические контакты соединяйте в полном соответствии с бирками и инструкциями, указанными в данном руководстве. В противном случае, Вы можете нанести изделию непоправимый ущерб и, тем самым, сделать гарантию недействительной.
- 4.** Не эксплуатируйте устройство в условиях, если температура, показатели влажности и технические характеристики источника питания превышают установленные значения для данного прибора.

ПРЕДУПРЕЖДЕНИЕ

Пользователь системы ответственен за соблюдение всех положений действующего законодательства в отношении мониторинга и записи видео- и аудиосигнала. Novicam не несет ответственности за нарушение требований закона и иных правовых актов в процессе эксплуатации системы.

ВНИМАНИЕ!

Для предотвращения риска возникновения пожара или опасности поражения электрическим током не подвергайте изделие воздействию дождя и влаги. Не вставляйте металлические предметы в отверстия для вентиляции и другие открытые участки устройства.



ВНИМАНИЕ!

Компания оставляет за собой право вносить любые изменения в изделие без предварительного уведомления в целях улучшения качества продукта.



Рис.1 Внешний вид устройств

УВАЖАЕМЫЙ ПОКУПАТЕЛЬ!

Поздравляем Вас с покупкой! Мы делаем все возможное, чтобы наша продукция удовлетворяла Вашим запросам.

Перед началом эксплуатации изделия, пожалуйста, ознакомьтесь внимательно с Руководством пользователя и с Условиями гарантийного обслуживания.

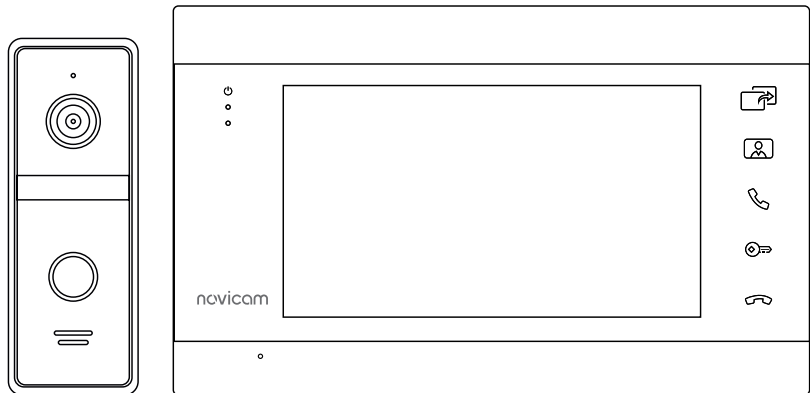
Видеодомофон

Модели: MAGIC 7C

MAGIC 7C KIT

СОДЕРЖАНИЕ

Описание	5	1. АКТИВЕН НЕ БЕСПОКОИТЬ	26
Основные особенности	8	2. АРХИВ	27
Комплектация	9	3. НАСТРОЙКИ	28
Установка и подключение	10	3.1. Подменю СИСТЕМА	29
Общие рекомендации по подключению	10	3.2. Подменю ЗВУК	30
Установка монитора	11	3.3. Подменю ПОРТЫ	32
Установка вызывной панели	12	3.4. Подменю ПАРАМЕТРЫ	33
Рекомендации по подключению	13	3.5. Подменю ИЗОБРАЖЕНИЕ	34
Функциональная схема системы	14	3.6. Подменю СЕРВИС	35
Схемы подключения	15	Прием вызова и открытие замка ворот	36
Программирование и Эксплуатация	22	Мониторинг и открытие замка ворот	37
Память	22	Переадресация на другой монитор	38
Навигация по меню настроек	23	Интерком между мониторами	39
Описание иконок	24	Спецификация	40
Описание световых индикаторов	25	Дополнительная информация	43
ГЛАВНОЕ МЕНЮ	26	Гарантийные обязательства	44

Видеодомофон Novicam MAGIC 7C предназначен для голосовой и видео связи, а также управления запирающими механизмами.

Монитор видеодомофона полностью адаптирован для работы с подъездными координатными системами типа Vizeit, Cyfral, Eltis, Метаком, так как имеется встроенный модуль сопряжения с поддержкой сигнала HOOK.

Дисплей 7" дает отличное изображение, а микрофон и динамик обеспечивают качественную передачу звука в обе стороны.

Монитор поддерживает до 4-х аналоговых вызывных панелей, до 3-х видеокамер, а также до 3-х дополнительных мониторов, которые позволяют продублировать функции главного монитора в других помещениях.

Монитор может использоваться в качестве устройства видеонаблюдения. При наличии карты памяти становится доступной запись фото/видео с панели или камеры по движению, при вызове или вручную.

Для безопасного управления замком или воротами монитор имеет электромеханическое реле. Для запуска системы достаточно воткнуть вилку монитора в розетку, предварительно соединив его с вызывной панелью 4-проводным кабелем.

Питание видеодомофона осуществляется от бытовой сети AC 100~240 В без внешних адаптеров. При этом кабель питания можно обрезать и соединить с заранее проложенным в стене без лишения гарантии.

МОНИТОР ВИДЕОДОМОФОНА



Рис. 2. Описание монитора видеодомофона MAGIC 7C

1. ЖК дисплей
2. Динамик
3. Микрофон
4. Световые индикаторы питания, работы вызывных панелей и режима **Не беспокоить**
5. Кнопка **Интерком | Переадресация**
6. Кнопка **Мониторинг**
7. Кнопка **Начать разговор**
8. Кнопка **Открыть**
9. Кнопка **Закончить разговор**
10. Джойстик для управления настройками
11. Регулировка громкости разговора
12. Слот для карт памяти MicroSD
13. Разъем для подключения вызывной панели 1
14. Разъем для подключения вызывной панели 2 | видеокамеры 1
15. Разъем для подключения вызывной панели 3 | видеокамеры 2
16. Разъем для подключения вызывной панели 4 | видеокамеры 3
17. Разъем для подключения предыдущего монитора
18. Разъем для подключения следующего монитора
19. Разъем для подключения замка | ворот (релейный выход)
20. Разъем для подключения к подъездному координатному домофону
21. Разъем для подключения провода сигнала НОК к модулю сопряжения
22. Регулировка уровня входящего звука при подключении к подъездному координатному домофону
23. Регулировка уровня исходящего звука при подключении к подъездному координатному домофону
24. Кабель питания АС 100~240 В

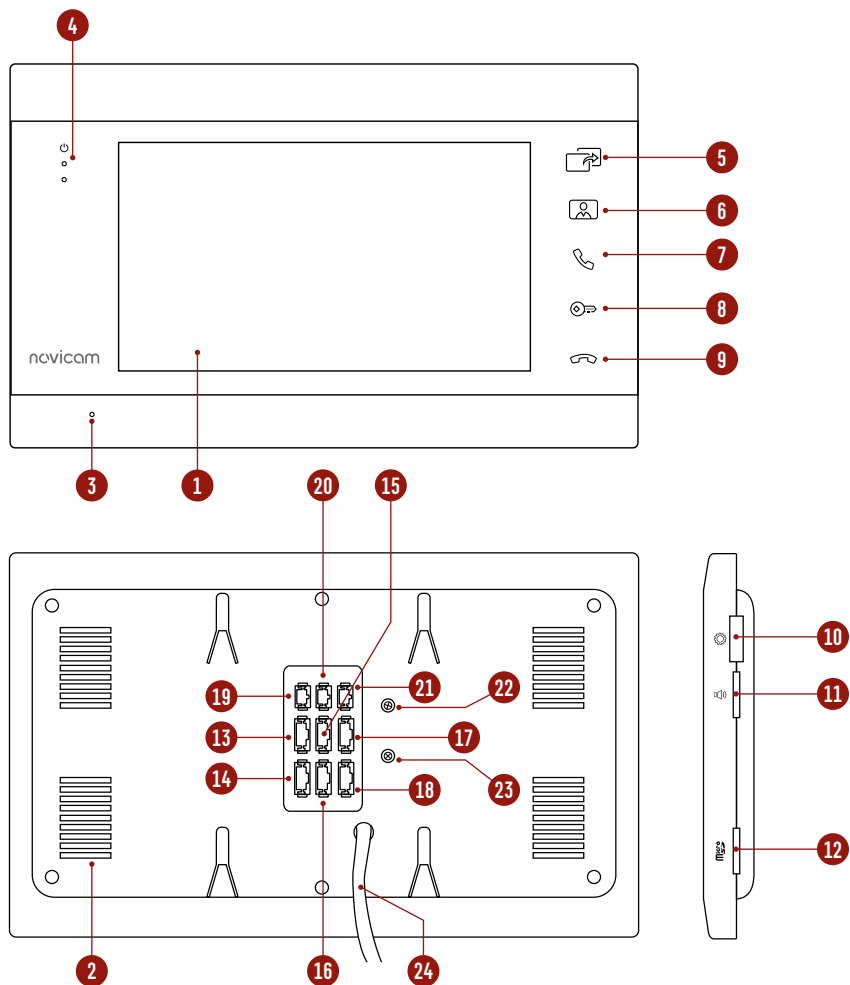

Рис. 3 Описание вызывной панели FANTASY

ВЫЗЫВНАЯ ПАНЕЛЬ

1. Видеокамера
2. Динамик
3. Микрофон
4. Датчик света
5. Инфракрасная подсветка
6. Кнопка **Вызов**
7. Подсветка кнопки с индикацией состояний: режим ожидания - белая подсветка, вызов | мониторинг | разговор | детекция движения - красная подсветка, разблокировка замка - зеленая подсветка
8. Отверстие, где находятся регулятор громкости динамика и переключатель видеосигнала
9. Коммутационный кабель

ОСНОВНЫЕ ОСОБЕННОСТИ

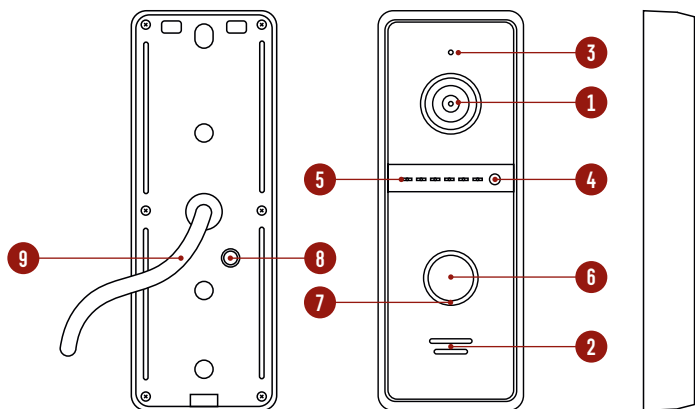
- Цветной ЖК-дисплей 7"
- Вызывная панель с 5 м кабелем в комплекте (только для MAGIC 7C KIT)
- Стильный графический интерфейс
- Сенсорные кнопки управления с белой SMART подсветкой
- Поддержка 4 аналоговых вызывных панелей, 3 видеокамер и 3 дополнительных мониторов
- Встроенное реле для управления воротами или замком
- Встроенная память и слот MicroSD для записи фото | видео
- Функция **Не беспокоить**
- Голосовая почта (автоответчик)
- Совместим с подъездным координатным домофоном без дополнительного оборудования
- Совместим с подъездным цифровым домофоном через модуль МСЦ
- Есть поддержка сигнала HOOK
- Питание от бытовой сети AC 100~240 В

MAGIC 7C

- Видеодомофон – 1 шт.
- Кронштейн для установки – 1 шт.
- 4-проводная подготовка – 6 шт.
- 2-проводная подготовка – 3 шт.
- Крепежный комплект – 1 шт.
- Форма для точного монтажа – 1 шт.
- Технический паспорт и Гарантийный талон – 1 шт.

MAGIC 7C KIT

- Видеодомофон – 1 шт.
- Вызывная панель – 1 шт.
- Кронштейн для установки монитора – 1 шт.
- Крепежная пластина для панели – 1 шт.
- Угловое крепление для панели – 1 шт.
- 4-проводная подготовка – 6 шт.
- 2-проводная подготовка – 3 шт.
- 4-проводной кабель (5 м) – 1 шт.
- Крепежный комплект – 2 шт.
- Форма для точного монтажа – 3 шт.
- Технический паспорт и Гарантийный талон – 1 шт.



ВНИМАНИЕ!

Компания оставляет за собой право вносить любые изменения в изделие без предварительного уведомления для улучшения качества продукта.



Рис. 4 Рекомендуемая высота установки монитора

1. Монитор|вызывную панель рекомендуется устанавливать на высоте 150 см.
2. При установке вызывной панели используйте угловое крепление для изменения угла обзора.
3. Если вызывную панель предполагается использовать вне помещений без защитного козырька, то необходимо установить винты для его крепления в соответствующие отверстия в корпусе.
4. Подключение необходимо производить согласно соответствующей схеме, либо согласно стикеру на устройстве с назначением проводов. Помните, что цвета проводов вызывной панели могут не соответствовать по назначению цветам проводов монитора разных серий и производителей.
5. Вся коммутация должна производиться при отсутствии питания во всей системе.
6. Перед установкой монитора рекомендуется вмонтировать в стену монтажную коробку (в комплект поставки не входит). В качестве монтажной коробки

ОБЩИЕ РЕКОМЕНДАЦИИ ПО УСТАНОВКЕ

рекомендуется использовать Novicam NDBOX или подобную, с расстоянием между отверстиями крепления 60 мм, например, Legrand Diplomat 31301.

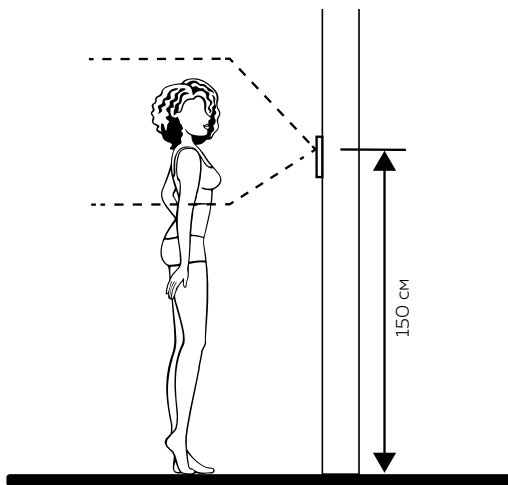
7. При использовании модуля сопряжения для подключения к подъездному домофону отрегулируйте уровни громкости звука на нем, если это требуется.
8. Монитор видеодомофона|вызывная панель имеют нормально разомкнутые (Н.Р.) и нормально замкнутые (Н.З.) контакты реле, то есть, могут работать как с электромеханическими замками, так и с электромагнитными.
9. Отрегулировать громкость динамика вызывной панели можно с помощью маленькой крестовой отвертки, предварительно удалив резиновую заглушку на задней крышке устройства.
10. Время задержки реле открытия замка может быть настроено на мониторе видеодомофона.
11. Используйте внешние блоки питания только с подходящими электрическими параметрами. При питании монитора от внешнего блока питания рекомендуется предусмотреть запас по напряжению (DC 15 В) во избежание некорректной работы замка, подключенного к вызывной панели.
12. Не допускайте перегораживания вентиляционных отверстий.
13. Во избежание поражения электрическим током при прикосновении к металлическим поверхностям устройства в определенных условиях эксплуатации рекомендуется заземлить минусовой (общий контакт) в любом месте.
14. Не допускайте механических повреждений устройств.
15. Не устанавливайте монитор видеодомофона в местах:
 - попадания прямых солнечных лучей;
 - с температурой, отличающейся от эксплуатационной;
 - с влажностью и уровнем загрязнения воздуха более 95%;
 - с повышенной вибрацией;
 - повышенного испарения и парообразования;
 - с источниками мощных электромагнитных полей.



Рис. 5 Монтаж монитора видеодомофона MAGIC 7C

УСТАНОВКА МОНИТОРА

1. Отключите электропитание перед установкой монитора видеодомофона.
2. Перед установкой монитора рекомендуется вмонтировать в стену монтажную коробку (в комплект поставки не входит). В качестве монтажной коробки рекомендуется использовать Novicom NDBOX или подобную с расстоянием между отверстиями крепления 60 мм, например Legrand Diplomat 31301.
3. Выведите в монтажную коробку все кабеля.
4. Просверлите в стене отверстия под дюбели в зависимости от того, используется ли монтажная коробка или нет. Установите дюбели в отверстия.
5. Зафиксируйте кронштейн на стене винтами/саморезами. При использовании монтажной коробки верхний и нижний крепятся к стене, средние – к монтажной коробке.
6. Проденьте кабеля через отверстие в центре кронштейна.
7. Подключите домофон в соответствии со схемой подключения.
8. При подключении к подъездному домофону, если это требуется, отрегулируйте уровни входящего и исходящего аудиосигналов подстроечными резисторами, с помощью маленькой отвертки, на задней стороне монитора. При использовании внешнего модуля сопряжения регулировки уровней сигналов расположены на самом модуле.
9. Аккуратно уложите кабеля в монтажную коробку за кронштейном.
10. Установите домофон на кронштейн.
11. Подайте питание.

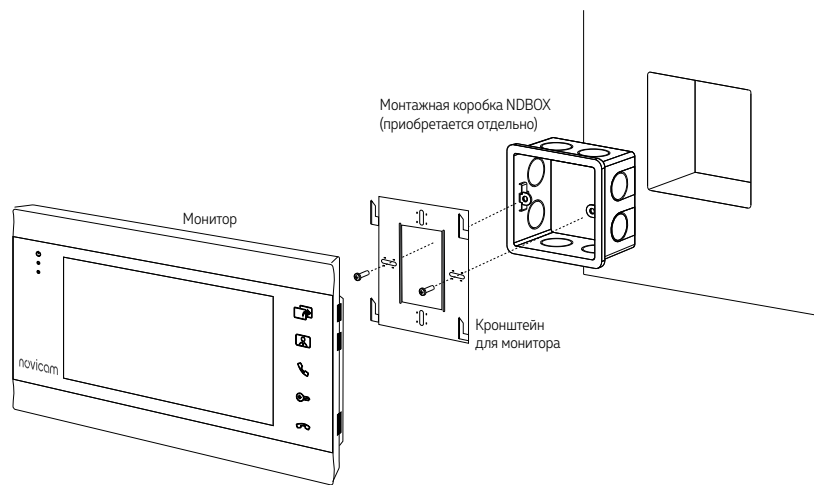

Рис. 6 Фронтальная установка вызывной панели



Рис. 7 Установка вызывной панели под углом

УСТАНОВКА ВЫЗЫВНОЙ ПАНЕЛИ

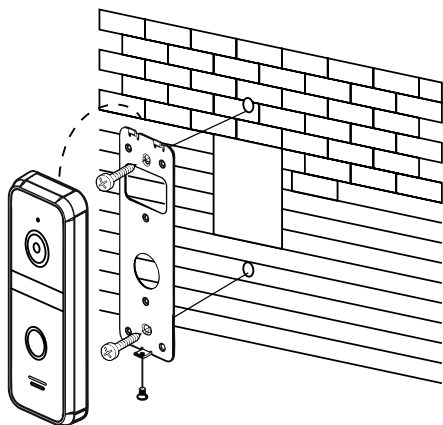
1. Выберите тип установки вызывной панели и место для ее установки.
2. Наклейте форму точного монтажа на вертикальную поверхность в соответствии с выбранным типом установки.
3. Просверлите необходимые отверстия в стене для крепежной пластины или углового крепления.
4. Подключите провода, строго соблюдая соответствующую схему подключения.
5. Отрегулируйте громкость звука и выберите тип сигнала с помощью регулировок под резиновой заглушкой на задней стороне устройства, если это необходимо.
6. Зафиксируйте вызывную панель на крепежной пластине винтом снизу.

УСТАНОВКА И ПОДКЛЮЧЕНИЕ

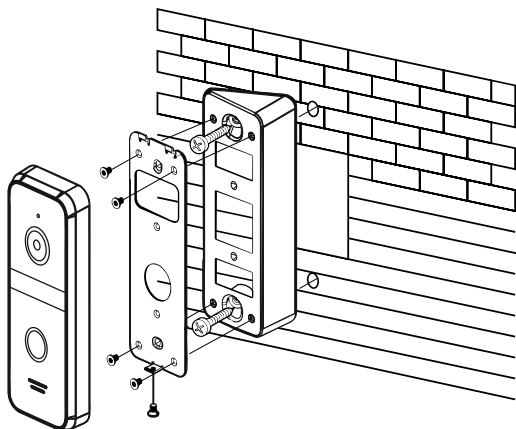
а) Комбинированный видеокабель (КВК):



Рис. 8 Комбинированный видеокабель для подключения видеодомофона

б) Витая пара (UTP cat5e)

(не рекомендуется использовать на расстояниях более 20 м):



Рис. 9 Витая пара для подключения видеодомофона

РЕКОМЕНДАЦИИ ПО ПОДКЛЮЧЕНИЮ

1. Располагайте индивидуальные видеопанели не ближе чем в 3 метрах от видеодомофона, в противном случае возможны звуковые помехи.
2. Перед подачей питания проверьте целостность сетевого кабеля. Для цепи питания видеодомофона рекомендуется использовать отдельный автомат отключения тока.
3. При выборе кабеля для подключения вызывной панели и дополнительного монитора руководствуйтесь критериями, представленными на Рис. 8 и 9.



Рис. 10 Функциональная схема системы на базе видеодомофона MAGIC 7C



Рис. 11 Схема подключения видеодомофона MAGIC 7C с индивидуальными вызывными панелями

⚠ ВНИМАНИЕ!

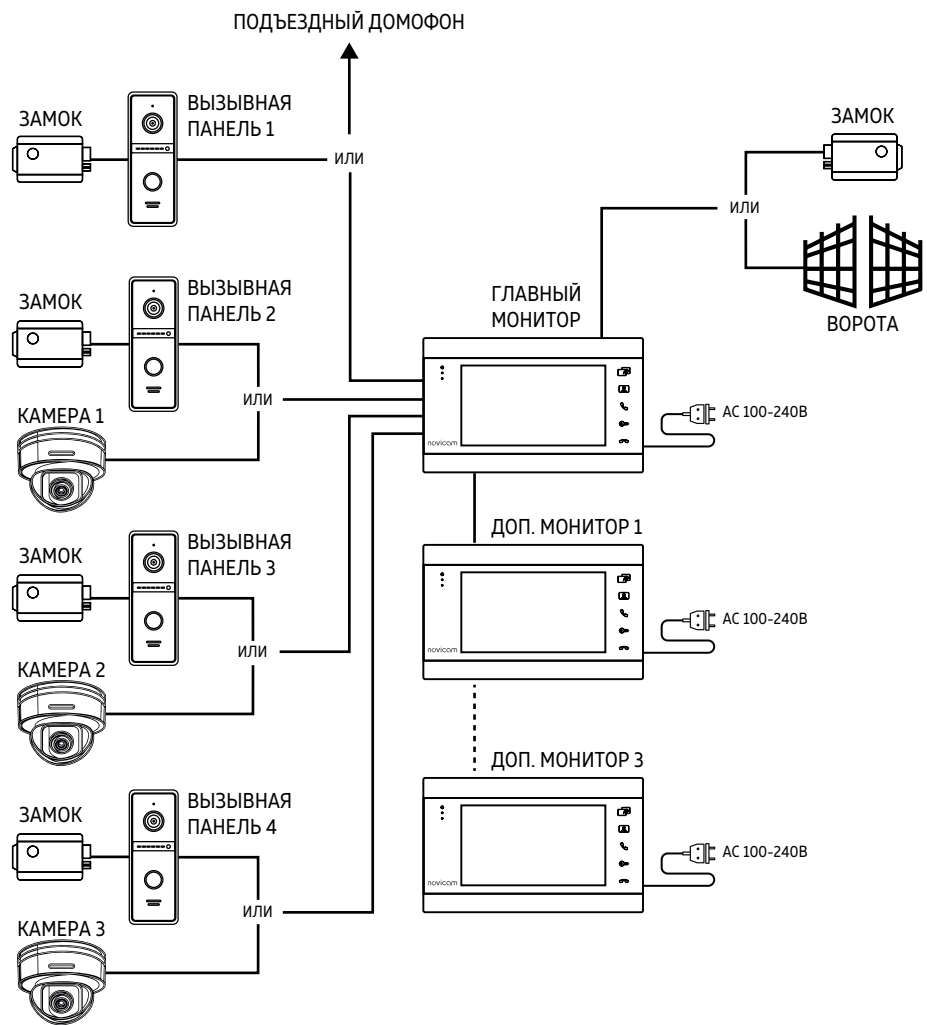
1. При наличии нескольких мониторов в системе, на главном мониторе в меню "Параметры" устанавливается тип монитора "Главный", а на дополнительных - "Дополнительный"
2. Вызывные панели подключаются только к Главному монитору с типом монитора "Главный". Если к дополнительному монитору подключить вызывные панели, то они работать не будут.
3. Если суммарное токопотребление подключаемых к монитору видеокамер или аудиотрубок превышает 300 мА или, из-за удаления устройств от монитора, появляется просадка по напряжению, то для их питания рекомендуется использовать отдельный внешний источник питания, который приобретается отдельно.

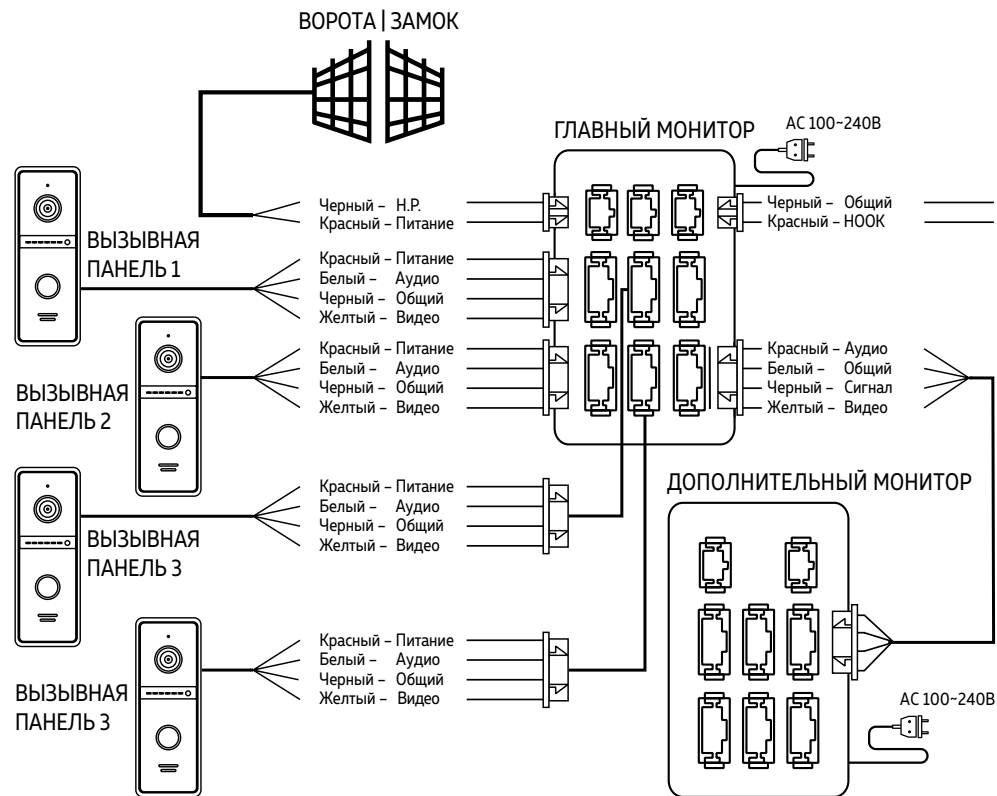

Рис. 12 Схема подключения видеодомофона MAGIC 7С для работы с координатным подъездным домофоном типа Vizit, Cyfral, Eltis, Метаком и одной индивидуальной вызывной панелью

⚠ ВНИМАНИЕ!

1. Несоблюдение полярности абонентской линии (LINE+, LINE-) может вывести устройство из строя. Перед подключением убедитесь в ее правильности. Полярность проводов можно посмотреть на блоке коммутации подъездного домофона. Также ее можно посмотреть на аудиотрубке подъездного домофона, которая обычно установлена по умолчанию.
2. Если монитор подключается к координатному подъездному домофону, то Порт 1 резервируется под него и не доступен для подключения индивидуальной вызывной панели. Для ее подключения используйте порты 2|3|4. После подключения вызывной панели активируйте соответствующий разъем в меню Порты.

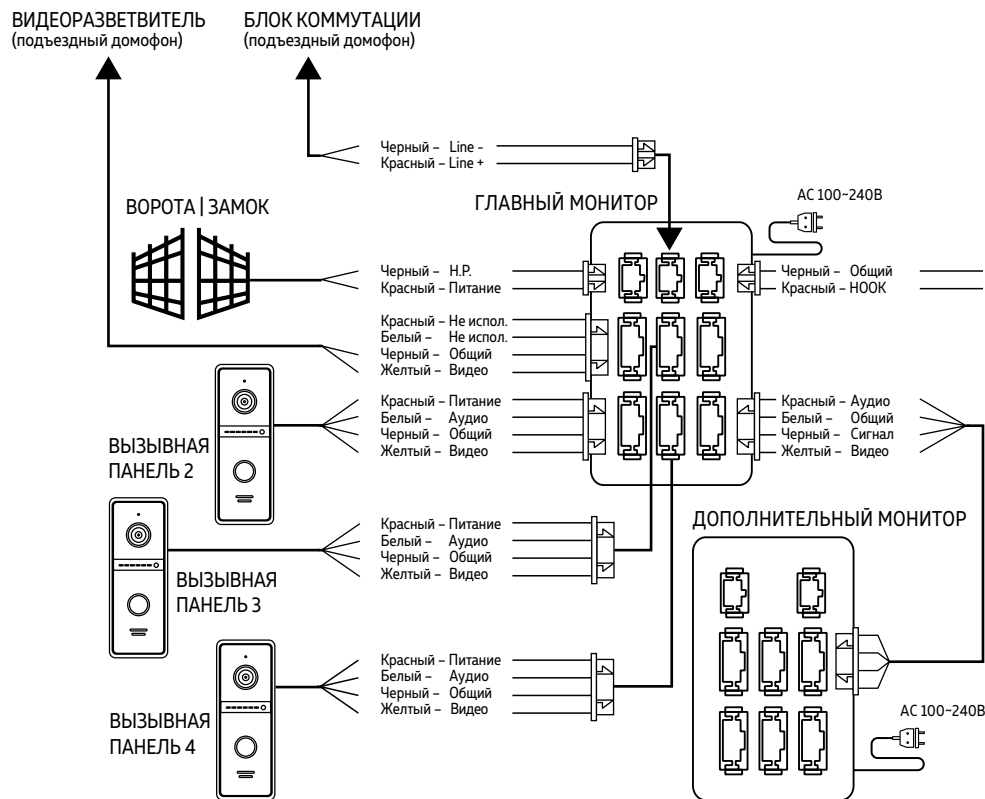

Рис. 13 Схема подключения видеодомофона MAGIC 7С к подъездному домофону через модуль сопряжения



ВНИМАНИЕ!

Перед подключением Модуля сопряжения изучите Инструкцию к нему.

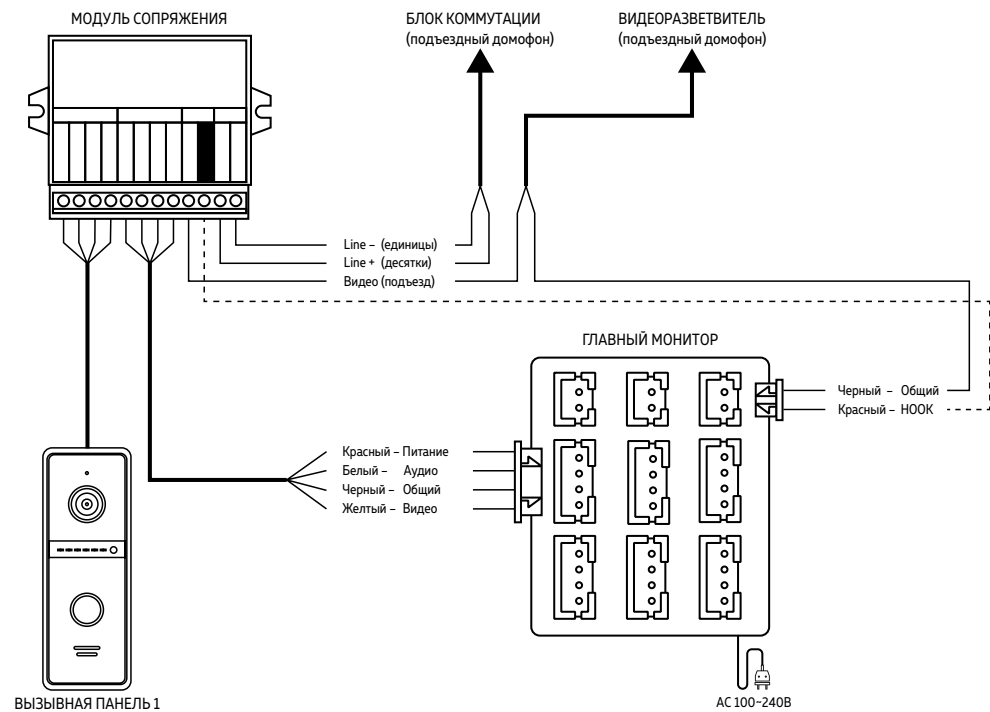

Рис. 14 Схема подключения видеокамеры к монитору видеодомофона MAGIC 7C



Рис. 15 Схема стандартного подключения замков и видеорегистратора к вызывной панели

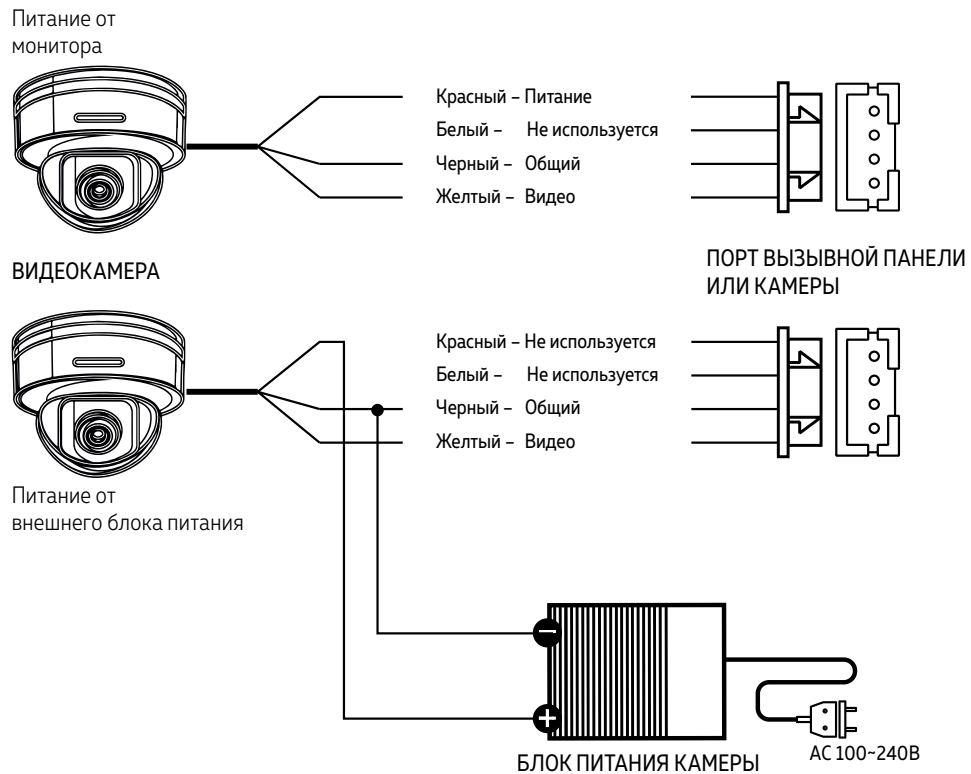

ВНИМАНИЕ!

1. Для защиты вызывной панели, параллельно замку в обратной полярности рекомендуется устанавливать защитный диод 1N4004 или аналогичный.
2. Для постоянной трансляции сигнала на видеорегистратор необходимо подключить блок питания DC 12 В (мин. 300 мА) к синему и серому проводам.

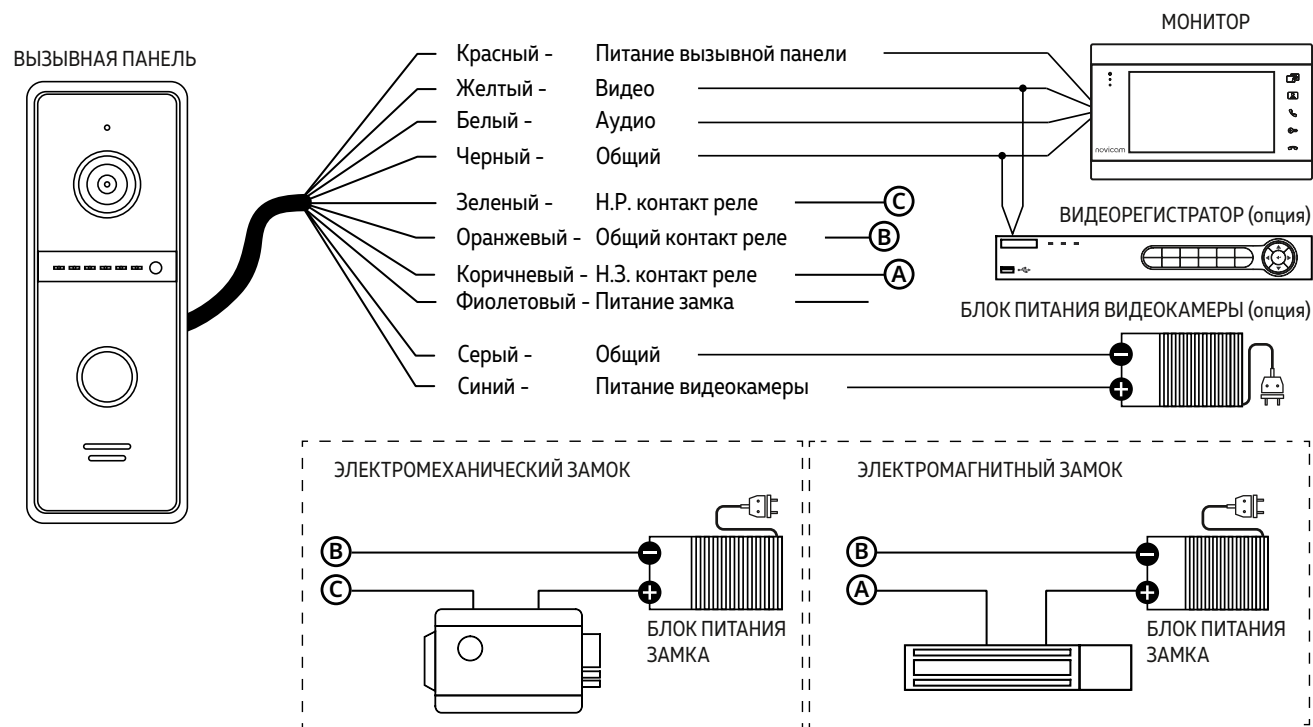

Рис. 16 Схема подключения электромеханического замка к вызывной панели напрямую без блока питания



ВНИМАНИЕ!

1. Вызывная панель, входящая в комплект, имеет встроенный блок управления электромеханическим замком (БУЗ), что позволяет открывать его без дополнительного блока питания.
2. Для защиты вызывной панели, параллельно замку в обратной полярности рекомендуется устанавливать защитный диод 1N4004 или аналогичный.
3. Для постоянной трансляции сигнала на видеорегистратор необходимо подключить блок питания DC 12 В (мин. 300 мА) к синему и серому проводам.

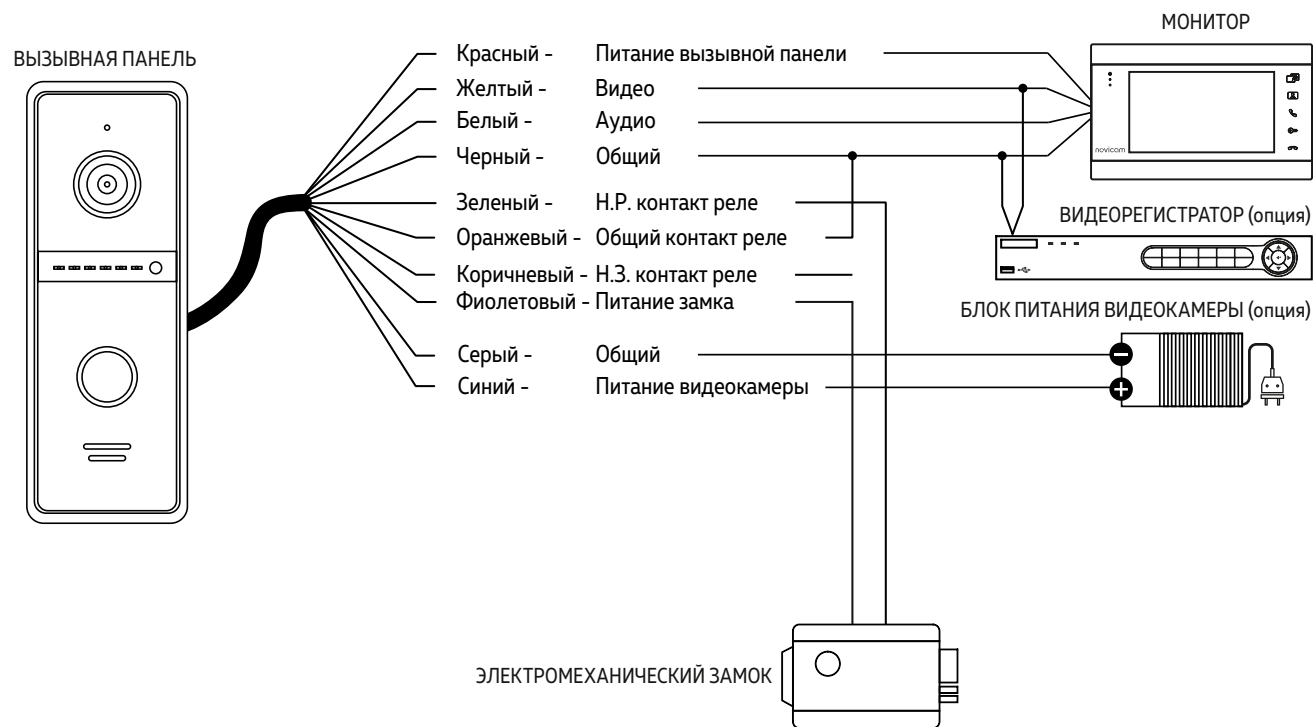

Рис. 17 Схема подключения вызывной панели к контроллеру системы контроля и управления доступом (СКУД)



ВНИМАНИЕ!

1. Вызывная панель может быть подключена к контроллеру системы контроля доступа (СКУД). Для этого нужно подключить Н.Р. и Общий контакты вызывной панели параллельно кнопке выхода контроллера СКУД.
2. Для постоянной трансляции сигнала на видеорегистратор необходимо подключить блок питания DC 12 В (мин. 300 мА) к синему и серому проводам.

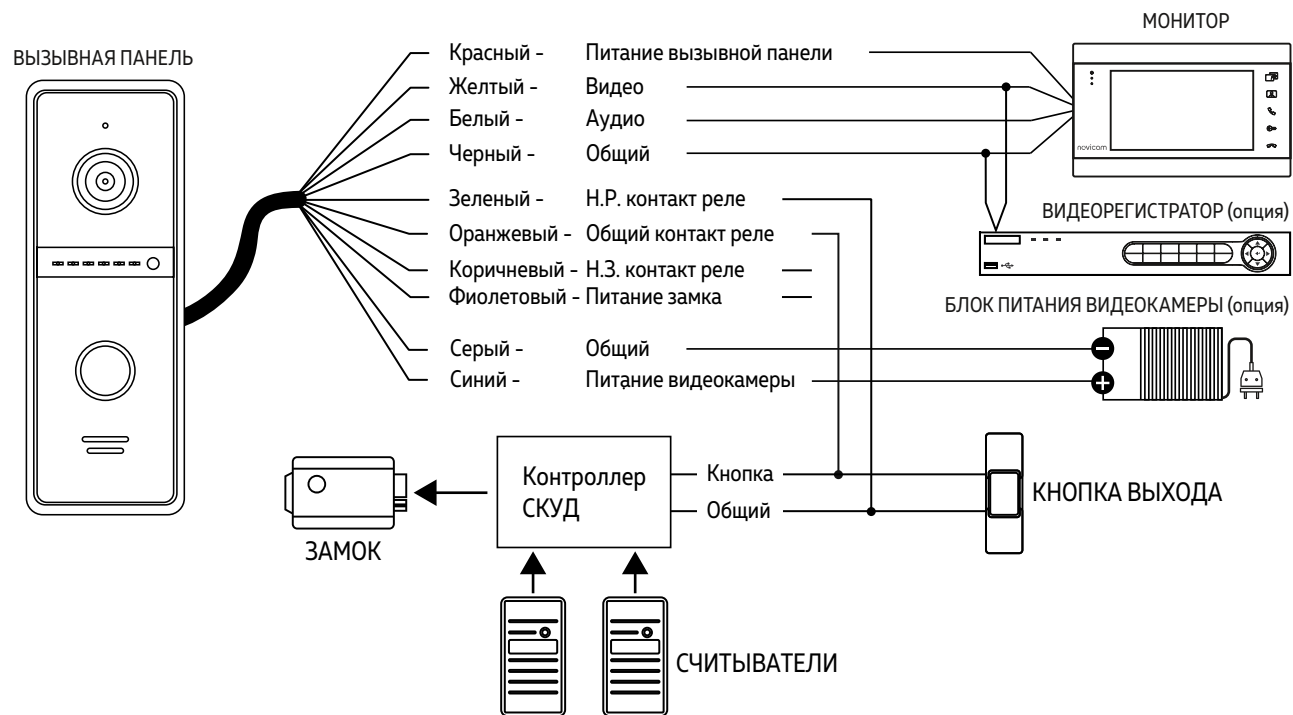
ПАМЯТЬ

Монитор имеет слот для установки карты памяти стандарта MicroSD для хранения фотографий, видео, голосовых сообщений, а также обновления прошивки устройства.

Монитор видеодомофона может сохранять фотографии или видео посетителя в автоматическом режиме при нажатии кнопки на вызывной панели или в ручном во время мониторинга|разговора при нажатии соответствующей кнопки на мониторе. При сохранении фото или видео в правом верхнем углу монитора отображается соответствующая иконка.

Кроме этого, монитор имеет возможность записывать фото|видео с одной вызывной панели или видеокамеры при срабатывании программного детектора движения.



ВНИМАНИЕ!

Мониторы Novicam MAGIC 7C поддерживают корректную работу только с картами памяти имеющими скорость записи не менее 10 Мб/с (класс 10 и выше) и объемом до 32 Гб.

Рекомендуемые серии карт памяти MicroSD:

- Western Digital Purple
- Samsung PRO Endurancer
- Sandisk Ultra, MAX Endurance, High Endurance
- Transcend High Endurance
- Kingston High Endurance

НАВИГАЦИЯ ПО МЕНЮ НАСТРОЕК







Для входа в меню нажмите джойстик. Для изменения нужного параметра меню поворачивайте джойстик вверх или вниз. Для выбора параметра используйте нажатие джойстика. Возврат в предыдущее меню или выход из меню настроек осуществляется нажатием кнопки **Завершить разговор** или выбор джойстиком соответствующего пункта графического меню.





ВНИМАНИЕ!

1. Настройка мониторов MAGIC 7C производится с помощью специального джойстика на боковой стороне устройства.
2. Если в меню монитора не производится никаких операций более 60 секунд, то он автоматически переходит в режим ожидания по истечению этого времени.

ОПИСАНИЕ ИКОНОК

Иконка	Описание
	Интерком или переадресация вызова на другой монитор или аудиотрубку
	Мониторинг видео с вызывных панелей и камер
	Открытие запирающего механизма
	Начать разговор
	<ol style="list-style-type: none">1. Завершить разговор2. Возврат в предыдущее меню
	<ol style="list-style-type: none">1. Вызов меню настроек2. Вход в подменю3. Подтверждение выбора параметра

ОПИСАНИЕ СВЕТОВЫХ ИНДИКАТОРОВ



Индикатор	Описание
	Индикатор наличия питания у монитора
	Индикатор активности вызывных панелей
	Индикатор активности режима Не беспокоить

ГЛАВНОЕ МЕНЮ

В **Главном меню** домофона активируется или деактивируется функция **Не беспокоить**. Тут же находятся иконки для входа в меню просмотра архива, а также настроек монитора.

1. АКТИВЕН | НЕ БЕСПОКОИТЬ

В данном пункте меню видеодомофона активируется или деактивируется режим **Не беспокоить**, который переводит устройство в беззвучное состояние. Этот режим будет полезен для отключения звука в ночное время или при необходимости. По виду иконки можно определить включена или выключена данная функция.

Индикатор	Описание
	Монитор видеодомофона находится в обычном состоянии и готов принимать вызовы с проигрыванием мелодии вызова
	Монитор видеодомофона принимает вызовы без проигрывания мелодии вызова

Альтернативно включить или выключить режим **Не беспокоить** можно в одно касание. Для активации режима зажмите кнопку **Закончить разговор** до включения нижнего светового индикатора.

Для деактивации режима зажмите кнопку **Закончить разговор** до отключения нижнего светового индикатора.



Рис. 18 Главное меню видеодомофона



Рис. 19 Быстрая активация|деактивация режима "Не беспокоить" в одно касание

2. АРХИВ

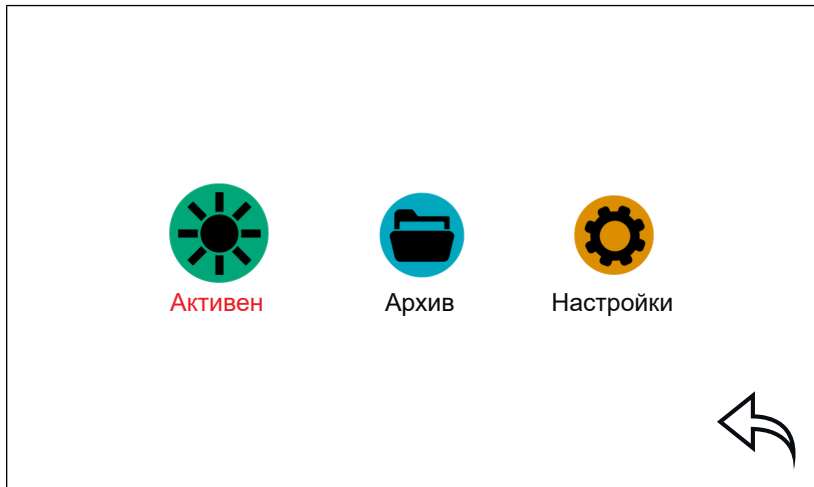
Пункт меню **Архив** позволяет прямо на мониторе просматривать сохраненные фотографии и видеозаписи. Для просмотра фото или видео выберите соответствующий пункт меню.

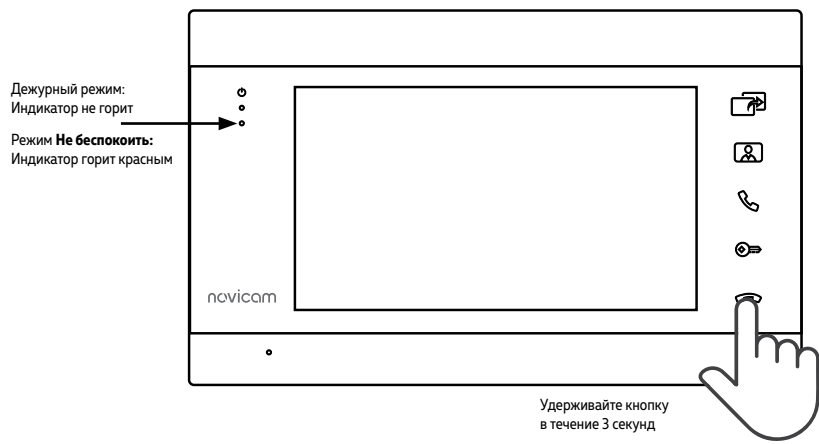

Рис. 20 Пункт меню "Архив"

3. НАСТРОЙКИ

В пункте меню **Настройки** расположены все регулируемые параметры видеодомофона.



Рис. 21 Пункт меню "Настройки"



Рис. 22 Подменю "Система"

3.1. ПОДМЕНЮ СИСТЕМА

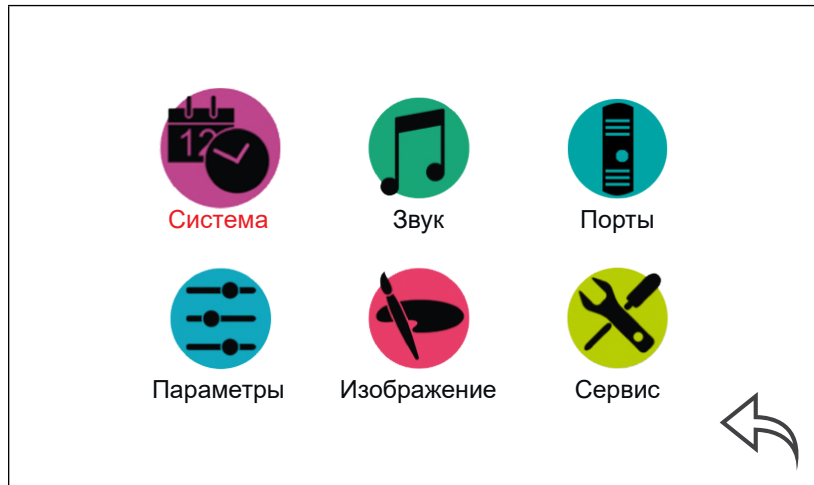
В подменю **Система** выбирается тип монитора, настраиваются текущие время и дата, выбирается язык графического интерфейса, а также работа информационного выхода НООК.

Тип монитора: главный или дополнительный.

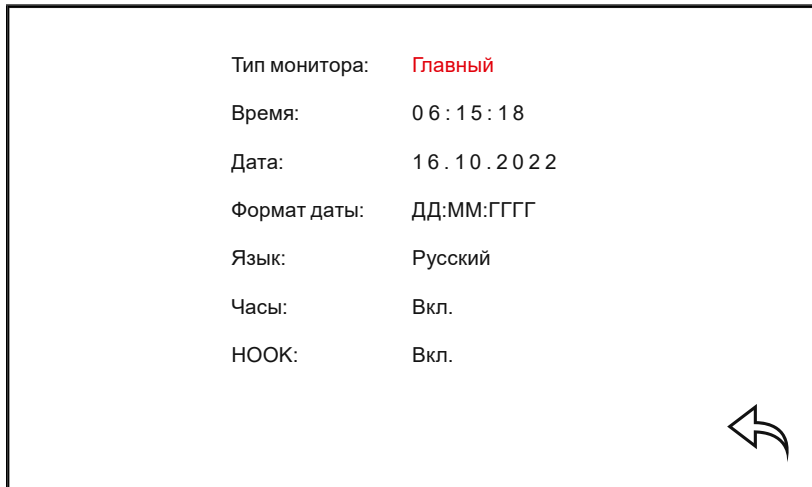
Главный – это монитор, к которому подключаются вызывные панели, видеокамеры, а также дополнительные мониторы.

Дополнительный – это второстепенный монитор, который подключается к главному или к такому же дополнительному последовательно.

Время: настройка текущего системного времени.

Дата: настройка текущей даты.

Формат даты: настройка формата даты (ДД.ММ.ГГГГ | ММ.ДД.ГГГГ | ГГГГ.ММ.ДД).

Язык: выбор языка графического интерфейса (Русский | English).

Часы: включение/отключение отображения времени и даты в режиме ожидания в течение 1 минуты.

НООК: включение/отключение работы сигнала НООК, обеспечивающего корректную работу с подъездным домофоном.

3.2. ПОДМЕНЮ ЗВУК

В подменю **Звук** можно выбрать рингтон для каждой вызывной панели индивидуально, настроить громкость и длительность мелодий для разных интервалов времени, а также отключить мелодию вызова на вызывных панелях и звук нажатия кнопок и джойстика.



Рис. 23 Подменю "Звук"



Рис. 24 Выбор мелодий

3.2. ПОДМЕНЮ ЗВУК

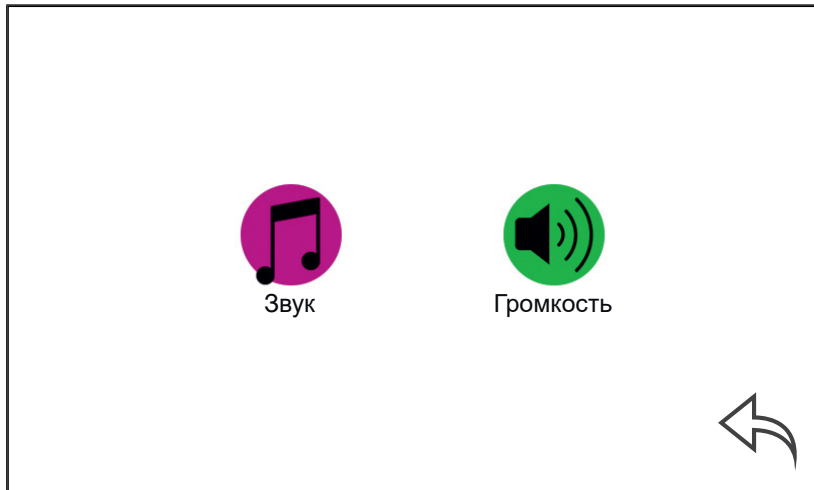
Изменение уровня громкости мелодии (0–10) можно настроить по расписанию в зависимости от времени суток на трех предварительно выбранных интервалах времени. Здесь же можно установить продолжительность проигрывания мелодии в интервале от 10 до 45 секунд.

Звук нажатия: включение | отключение звука при нажатии кнопок.

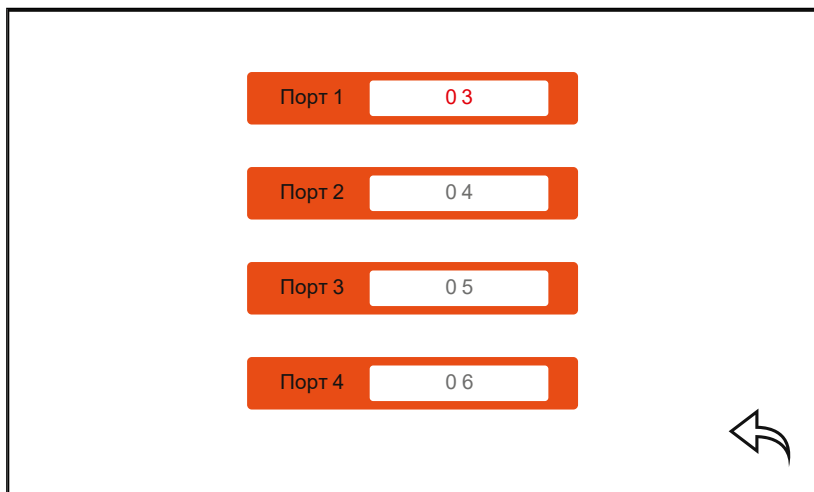
Мелодия ВП: включение | отключение мелодии вызова на вызывной панели. Например, данная опция будет полезна, если вызывная панель установлена в подъезде и проигрывание мелодии на вызывной панели необходимо отключить, чтобы не тревожить соседей.

Громкость 1	04:00~12:00	08	30 с
Громкость 2	12:00~18:00	08	30 с
Громкость 3	18:00~06:00	08	30 с
Звук нажатия:	Вкл.		
Мелодия ВП:	Вкл.		



Рис. 25 Настройка громкости и продолжительности мелодий



ВНИМАНИЕ!

Будьте внимательны при установке всех периодов времени. Они не должны пересекаться.

3.3 ПОДМЕНЮ ПОРТЫ

В данном подменю можно активировать тот или иной порт вызывной панели/видеокамеры, а также настроить задержки работы реле панелей и монитора.

Порт 2: включение/выключение второй вызывной панели.

Порт 3: включение/выключение третьей вызывной панели.

Порт 4: включение/выключение четвертой вызывной панели.

Задержка реле ВП 1: время задержки работы реле первой вызывной панели (2–10 сек.)

Задержка реле ВП 2: время задержки работы реле второй вызывной панели (2–10 сек.)

Задержка реле ВП 3: время задержки работы реле третьей вызывной панели (2–10 сек.)

Задержка реле ВП 4: время задержки работы реле четвертой вызывной панели (2–10 сек.)

Приоритет реле: выбор последовательности работы реле:

Панель – нажатие кнопки **Открыть** активирует реле вызывной панели, удержание кнопки **Открыть** в течение 2 сек. активирует реле монитора.

Монитор – нажатие кнопки **Открыть** активирует реле монитора, удержание кнопки **Открыть** в течение 2 сек. активирует реле вызывной панели.

Задержка монитора: время задержки работы реле монитора (2–10 сек.)

Порт 2:	Выкл.
Порт 3:	Выкл.
Порт 4:	Выкл.
Задержка ВП 1:	0 2 сек
Задержка ВП 2:	0 2 сек
Задержка ВП 3:	0 2 сек
Задержка ВП 4:	0 2 сек
Приоритет реле:	Панель
Задержка монитора:	0 2 сек

Рис. 26 Подменю "Порты"



ВНИМАНИЕ!

Задержка срабатывания реле в вызывной панели обычно требуется при работе с электромагнитным замком.



Рис. 27 Подменю "Параметры"

3.4. ПОДМЕНЮ ПАРАМЕТРЫ

В данном подменю настраиваются параметры записи.

Запись: фото или видео. Выбор типа данных, которые будут сохраняться.

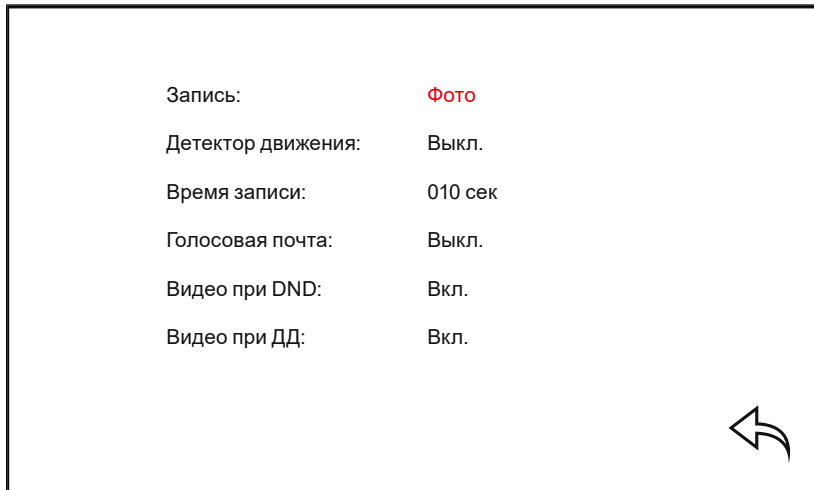
Детектор движения: Выкл./Порт 1/Порт 2/Порт 3/Порт 4. Монитор позволяет производить программную детекцию движения только по одному источнику видеосигнала. Для этого выберите порт (источник видеосигнала), по которому хотите вести запись по движению.

Время записи: время, в течение которого будет производиться запись от 10 до 300 секунд.

Автоответчик: функция, при активации которой посетитель может оставить сообщение в момент, когда никого не будет дома.

Видео при DND: включение|отключение отображения видео на экране в режиме Не беспокоить при вызове.

Видео при ДД: включение|отключение отображения видео на экране при работе программного детектора движения.



ВНИМАНИЕ!

1. Записи вызова и сообщений доступны только для активированных вызывных панелей.
2. Для записи видео необходимо установить MicroSD карту памяти в слот домофона.
3. Запись видео может осуществляться только на карту памяти (при ее наличии). Перед использованием карты памяти ее необходимо отформатировать в мониторе.
4. При включенном детекторе движения на одном из каналов, на вызывную панель постоянно (даже в режиме ожидания) подается питание DC 12 В, так как это необходимо для корректной работы детектора движения.

После перехода монитора в режим ожидания при включенном детекторе движения, вызов с панели может обрабатываться в течение 5 сек. – в это время монитор активирует детекцию движения и не реагирует на вызовы.

3.5. ПОДМЕНЮ ИЗОБРАЖЕНИЕ

Пункт меню **Изображение** подразумевает настройку параметров изображения на всех источниках видеосигнала. Для регулировки яркости, контрастности и цвета выберите нужный источник сигнала. Далее выставите на глаз параметры изображения в интервалах от 0 до 50. По умолчанию значения всех параметров – 25.



Рис. 28 Подменю "Изображение"

3.6. ПОДМЕНЮ СЕРВИС

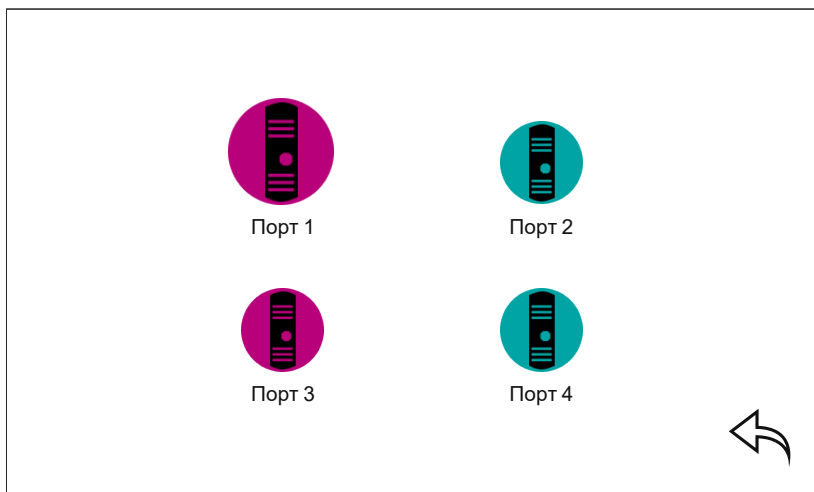

Рис. 29 Подменю "Сервис"

Это подменю содержит информацию о версии прошивки. Тут же могут быть запущены сервисные операции перезагрузки, обновления, форматирования и сброса настроек на значения **По умолчанию**.

Очистка SD карты: функция форматирования MicroSD карты памяти, установленной в соответствующий слот монитора.

Очистка памяти: функция форматирования внутренней памяти устройства.

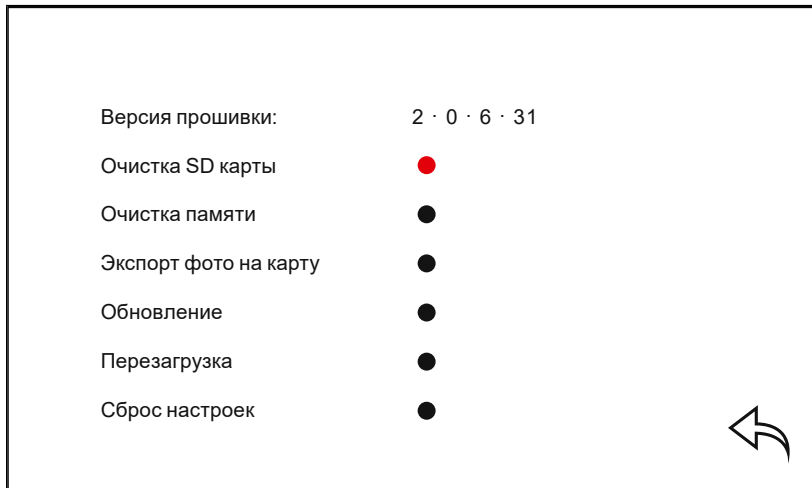
Экспорт фото на карту: функция копирования всех фото с внутренней памяти на карту памяти. При этом все скопированные фото удаляются с внутренней памяти монитора. После копирования все фото можно просмотреть на ПК.

Обновление: перепрошивка монитора производится с помощью MicroSD карты памяти. Перед данной процедурой карту необходимо отформатировать в мониторе. Далее на ПК скопируйте файлы прошивки в корневой каталог карты. Установите MicroSD в монитор и выберите пункт **Обновление**. На мониторе высветится надпись **UPGRADING...** По завершению обновления появится надпись **FINISHED** и монитор автоматически перезагрузится.

Перезагрузка: функция перезапуска устройства.

Сброс настроек: функция возврата к заводским настройкам.



ВНИМАНИЕ!

1. При установке карты памяти настоятельно рекомендуется очистить ее (отформатировать) с помощью домофона.
2. После форматирования карта памяти будет иметь файловую систему FAT32.
3. Все мониторы MAGIC 7C поддерживают работу только с картами памяти, имеющими скорость записи не менее 10 Мб/с (класс 10 и выше) и объемом до 32 Гб.
4. Во время обновления ни в коем случае **не отключайте питание монитора и не извлекайте карту памяти**. Дождитесь завершения процедуры обновления. В противном случае монитор может выйти из строя!

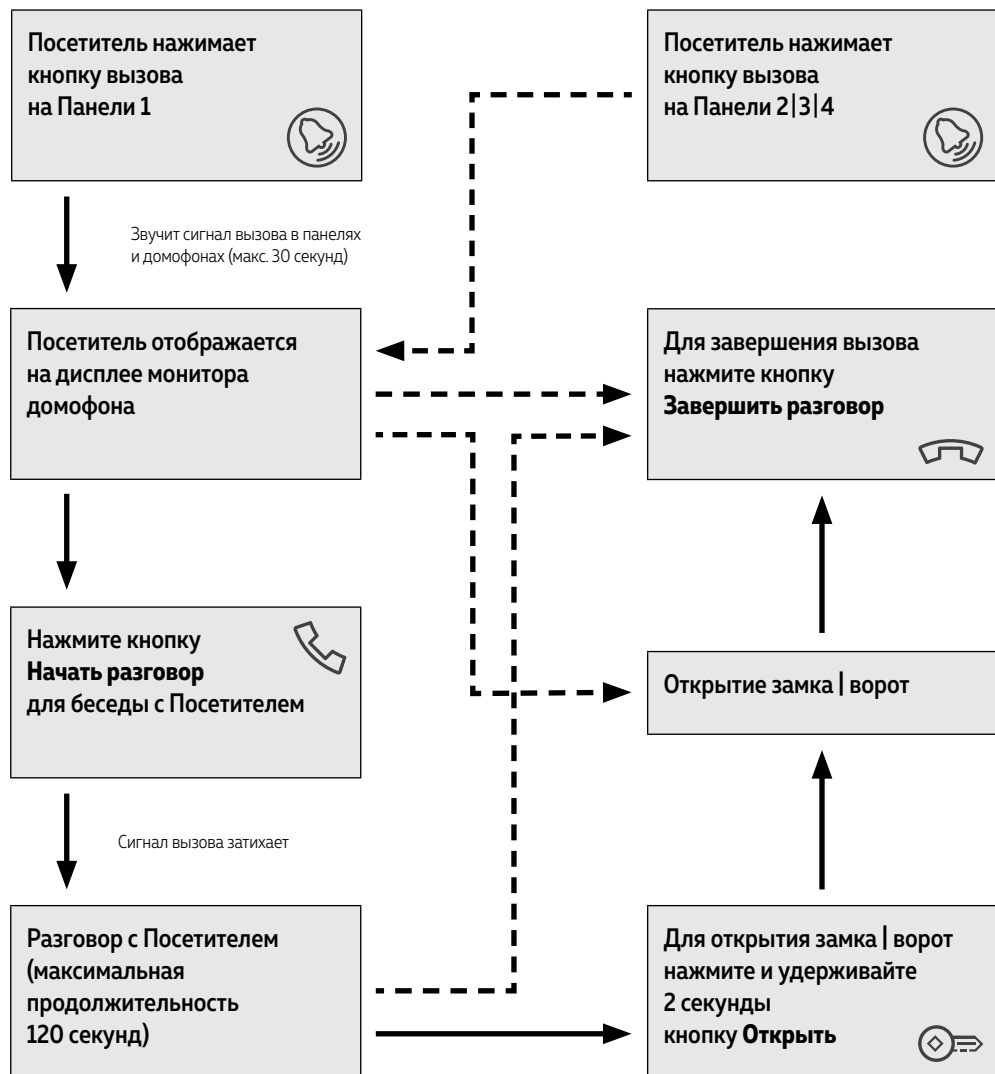

ВНИМАНИЕ!

1. При работе монитора в составе многоквартирной системы с поддержкой сигнала HOOK открытие двери и завершение разговора возможно только после нажатия кнопки Начать разговор.
2. Кратковременное нажатие или удержание кнопки Открыть зависит от способа подключения исполнительного механизма и настройки приоритета реле.

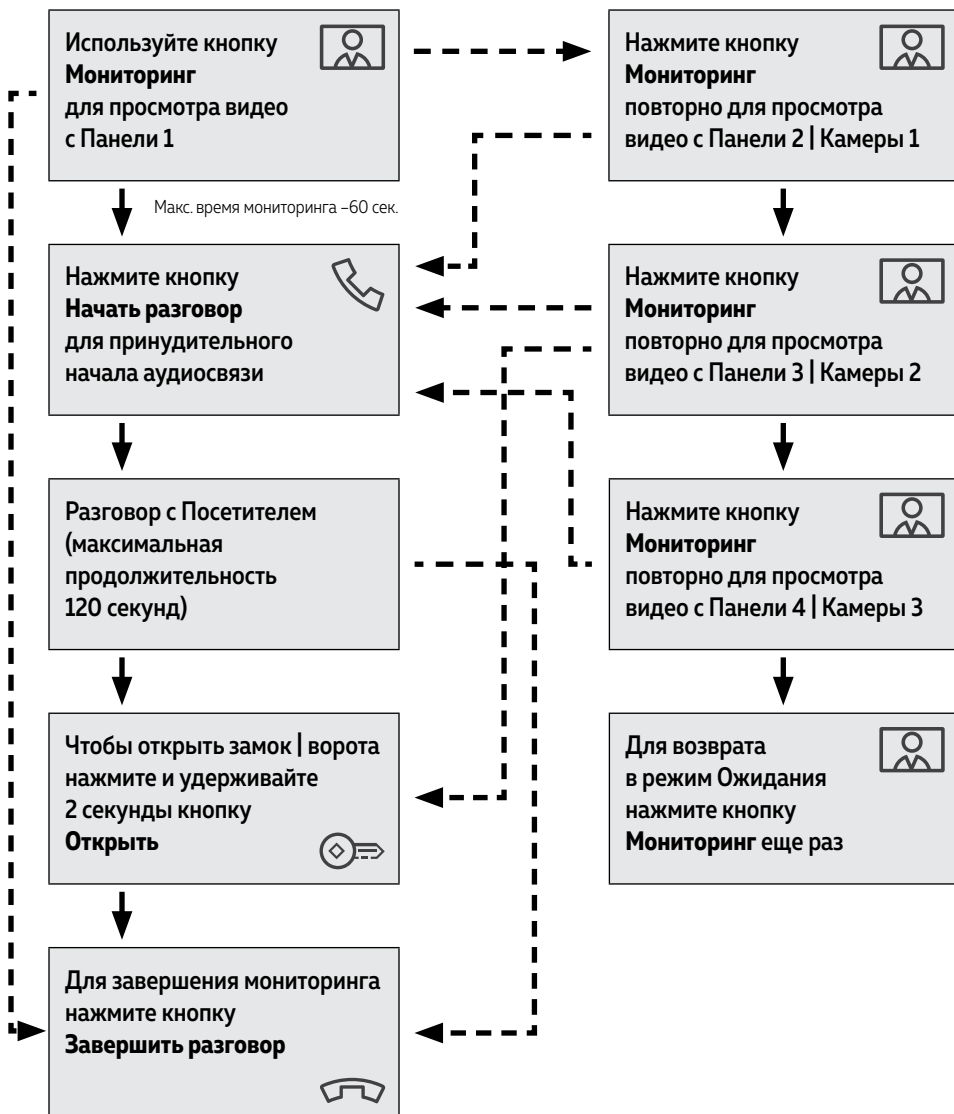

ВНИМАНИЕ!

1. Переключение между каналами мониторинга осуществляется только по активным портам. Порты активируются в одноименном меню.
2. Если Вы используете несколько домофонов в параллели, то режим мониторинга также доступен на всех подключенных устройствах.

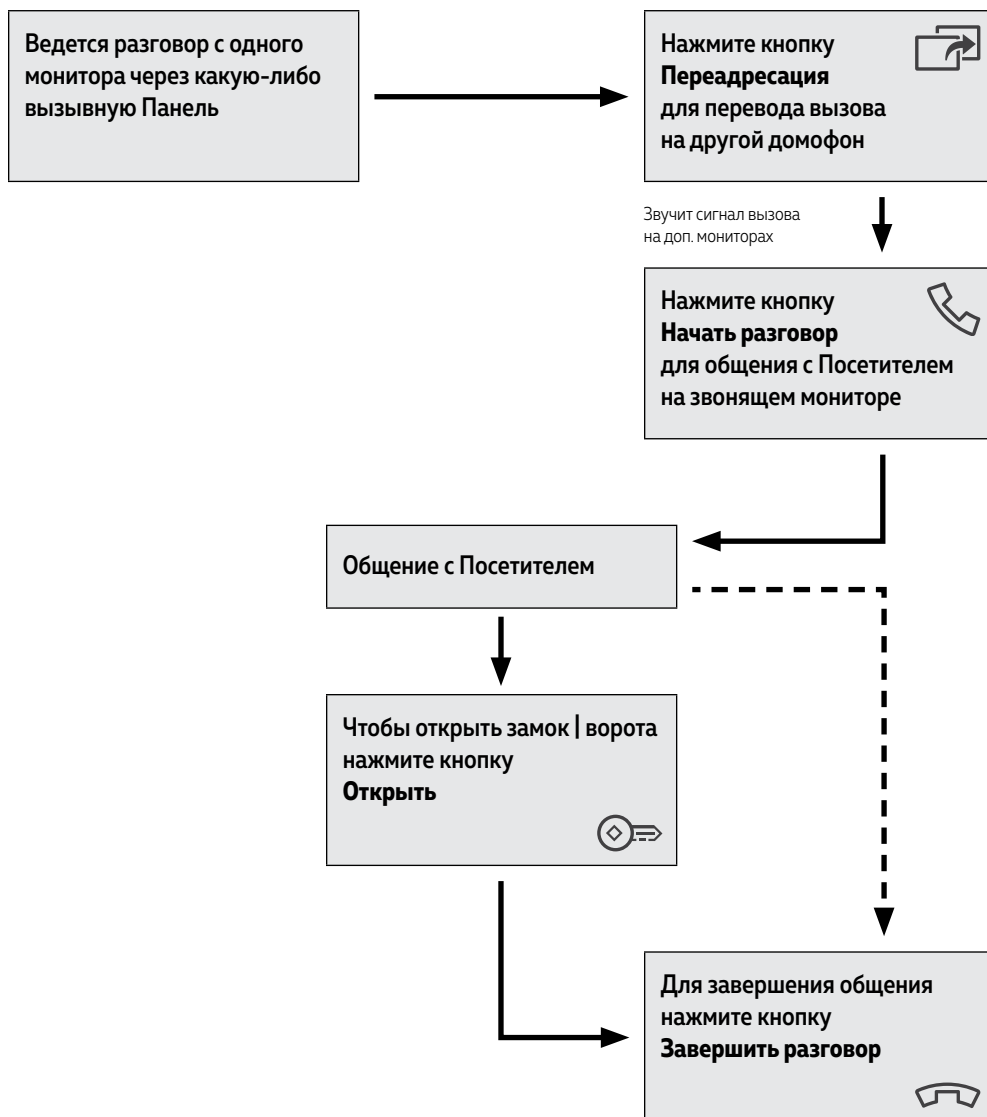

ВНИМАНИЕ!

Для реализации данной функции необходимо иметь, как минимум, **два** монитора в системе.

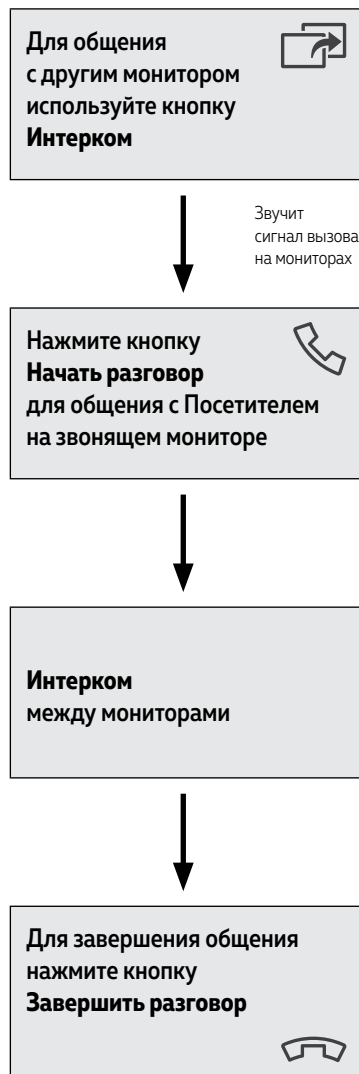

ВНИМАНИЕ!

1. Для работы данной функции необходимо иметь, как минимум, **два** монитора.
2. При переводе вызова с одного домофона на другие, переключающий домофон переходит в режим ожидания.
3. Если к Вам пришел Посетитель и нажал кнопку на вызывной панели, то режим Интеркома будет автоматически завершен, так как вызов с вызывных панелей имеет больший приоритет.

МОНИТОР

Модель	WHITE MAGIC 7C DARK MAGIC 7C	WHITE MAGIC 7C KIT DARK MAGIC 7C KIT
Версия	4776 4777	4221 4222
СИСТЕМА		
Дисплей	ЖК TN-TFT 7" (800×480)	
Система	Видео: CVBS (PAL/NTSC) Аудио: Полудуплекс	
Мелодии	6 (индивидуальная для каждой панели)	
Запись	Фото или видео (авто вручную по движению)	
Формат сжатия	Запись: MP4(AVI), JPEG	
Настройки изображения	Яркость, Контрастность, Цветность	
Микрофон	Всенаправленный	
Динамик	Регулировка громкости	
Меню	Графическое	
Функция Не беспокоить	По расписанию, вручную	
Автоответчик	Есть	
Режим ожидания	Отображение часов и даты (1 мин)/Экран выкл.	
Кнопки	Сенсорные с белой SMART подсветкой	
ИНТЕРФЕЙС		
Управление замком	1. Через вызывные панели 2. Встроенное электромеханическое реле (Н.Р. 2 А, DC 12 В)	
Вызывные панели	4	
Видеокамеры	3	
Дополнит. мониторы	3	

МОНИТОР

Модель	WHITE MAGIC 7C DARK MAGIC 7C	WHITE MAGIC 7C KIT DARK MAGIC 7C KIT
ИНТЕРФЕЙС		
Интерком между мониторами	Broadcast	
Память	Встроенная на 86 фото Слот для карт microSD (до 32 Гб, класс 10 и выше)	
СОВМЕСТИМОСТЬ		
Координатные системы	Vizit, Cyfral, Eltis, Метаком без доп.устройств (HOOK) Сейф-Сервис через модуль МСК-ДСС (HOOK)	
Цифровые системы	Даксис, Proel, GEBEL-1, Keyman-Polylock, Маршал-Raikmann, Метаком через модуль МСЦ (HOOK), МС-XL	
Вызывные панели	Аналоговые CVBS с 4-проводным подключением	
Мониторы	Novicam SMILE 7C, MAGIC 7C	
Видеокамеры	Аналоговые CVBS	
ФИЗИЧЕСКИЕ ПАРАМЕТРЫ		
Материал	Пластик, акрил	
Цвет корпуса	Белый Черный	
Монтаж	Накладной	
Дальность передачи сигнала	до 100 м	
Температурный режим	-10°C ...+50°C	
Размер (ш×в×г)	238×144×19 мм	
Питание	АС 100~240 В 0.4 А 4.8 Вт	

ВЫЗЫВАЮЩАЯ ПАНЕЛЬ

Модель	FANTASY (MAGIC 7C KIT)
СИСТЕМА	
Матрица	1/3" CMOS, 800 ТВЛ, 0.1 люкс (цвет), 0 люкс (подсветка вкл.)
Стандарт	Видео: CVBS PAL; Аудио: Полудуплекс
Микрофон	Всенаправленный
Динамик	Встроенный с регулировкой
Управление	Механическая кнопка
Подсветка	Автоматическая ИК-подсветка до 3 м (120°) Белая SMART подсветка кнопки с индикацией состояний
ОПТИКА	
Объектив	1.9 мм
Угол обзора	127° (по диагонали), 120° (по горизонтали)
ИНТЕРФЕЙС	
Подключение	4-проводная подготовка (аудио, видео, питание, общий)
Управление замком	Электромеханическое реле Н.Р./Н.З. (2 А, DC 30 В; 1 А, AC 125 В) Power lock - управление электромеханическим замком без БП (кратковременный импульс 2 А)
Видеовыход	CVBS PAL
ФИЗИЧЕСКИЕ ПАРАМЕТРЫ	
Класс защиты	IP66
Материал	Алюминий
Цвет корпуса	Серебро
Монтаж	Накладной, под углом
Температурный режим	-10°C ...+50°C
Размер (ш×в×г)	48×132×19 мм
Питание	DC 12~15 В 0.1 А 1.2 Вт (провод для постоянного питания видеокамеры)

1. ТРАНСПОРТИРОВКА И ХРАНЕНИЕ

- 1.1.** Оборудование в транспортной таре перевозится любым видом крытых транспортных средств согласно действующим нормативам.
- 1.2.** Условия транспортирования оборудования должны соответствовать условиям хранения 5 по ГОСТ 15150-69.
- 1.3.** Хранение оборудования устройства в транспортной таре на складах изготовителя регламентируется условиями 1 по ГОСТ 15150-69.

2. УТИЛИЗАЦИЯ

Утилизацию продукции, содержащей электронные компоненты, необходимо производить в соответствии с местными законами и нормативными актами. Для подробной информации о правилах утилизации обратитесь к местным органам власти.

ГАРАНТИЙНЫЕ ОБЯЗАТЕЛЬСТВА

Novicam гарантирует исправность изделия и его нормальную работу в течение трех лет, начиная с даты технического контроля, указанной в данном гарантийном талоне, при соблюдении условий, изложенных в Руководстве пользователя.

Если в течение гарантийного срока в изделии обнаружится заводской дефект, Novicam по настоящей гарантии бесплатно произведет ремонт/замену изделия или его дефектных деталей в соответствии с приведенными ниже Условиями гарантийного обслуживания. Ремонт/замена изделия или его дефектных деталей может производиться с использованием новых или восстановленных деталей по решению Novicam.

В случае, если приобретенное Вами изделие марки Novicam будет нуждаться в гарантийном обслуживании, просим Вас обратиться к дилеру, у которого Вы приобрели данное изделие или в Единую службу поддержки (тел. 8 495 215 5490).

УСЛОВИЯ ГАРАНТИЙНОГО ОБСЛУЖИВАНИЯ

- 1.** В соответствии с данной гарантией Novicam дает обязательства на свое усмотрение осуществить ремонт или замену изделия, на которое распространяются условия настоящей гарантии. Novicam не несет ответственности за любой ущерб или убытки, связанные с данным изделием, включая материальные и нематериальные потери, а именно: средства, уплаченные при покупке изделия, потери прибыли, доходов, данных при использовании изделия или других связанных с ним изделий, а также косвенные, случайные или вытекающие как следствие потери или убытки.
- 2.** Услуги по гарантийному обслуживанию могут быть оказаны в период до окончания гарантийного срока и только по предъявлении потребителем вместе с дефектным изделием гарантийного талона с четко проставленным на нем штампом ОТК. Novicam может потребовать от потребителя предъявления дополнительных доказательств факта покупки изделия, необходимых для подтверждения сведений, указанных в гарантийном талоне. Novicam может отказать в бесплатном гарантийном обслуживании, если информация на штампе ОТК нечитаема (невозможно разобрать дату проведения технического контроля). Настоящая гарантия не распространяется также на изделия с измененным или неразборчивым серийным номером.
- 3.** Во избежание повреждения, потери или удаления данных с носителей информации просим Вас извлекать такие устройства до передачи изделия на гарантийное обслуживание.
- 4.** Все дефектные изделия/детали, которые подверглись замене на новые, переходят в собственность Novicam.

УСЛОВИЯ ГАРАНТИЙНОГО ОБСЛУЖИВАНИЯ

5. Настоящая гарантия не распространяется на:

5.1. Периодическое обслуживание, ремонт или замену частей в связи с их естественным износом*;

5.2. Расходные материалы (компоненты), которые требуют периодической замены на протяжении срока службы изделия, например, элементы питания;

5.3. Риски, связанные с транспортировкой Вашего изделия **до и от** Novicam;

5.4. Повреждения или модификации в результате:

a. неправильной эксплуатации, включая:

– Неправильное обращение, повлекшее физические, косметические повреждения или повреждения поверхности, деформацию изделия или повреждение жидкокристаллических дисплеев;

– Нарушение правил и условий установки, эксплуатации и обслуживания изделия, изложенных в Руководстве пользователя и другой документации, передаваемой потребителю в комплекте с изделием;

– Установку или использование изделия с нарушением технических стандартов и норм безопасности, действующих в стране установки или использования;

* Под естественным износом понимается ожидаемое уменьшение пригодности детали в результате износа или обычного воздействия окружающей среды. Интенсивность износа и долговечность детали, зависит от условий ее работы (характера нагрузки, величины удельного давления, температуры и т. д.), а также материала детали, регулировки, смазки, своевременности и тщательности выполнения работ по техническому обслуживанию, соблюдения правил и условий эксплуатации видеочамеры, изложенных в Руководстве пользователя видеочамеры Novicam.

УСЛОВИЯ ГАРАНТИЙНОГО ОБСЛУЖИВАНИЯ

- б.** Использования программного обеспечения, не входящего в комплект поставки изделия или в результате неправильной установки программного обеспечения, входящего в комплект изделия;
- в.** Использования изделия с аксессуарами, периферийным оборудованием и другими устройствами, тип, состояние и стандарт которых не соответствует рекомендациям изготовителя изделия;
- г.** Ремонта или попытки ремонта, произведенных лицами или организациями, не являющимися Novicam или официальными сервис-центрами Novicam;
- д.** Регулировки или переделки изделия без предварительного письменного согласия с Novicam;
- е.** Небрежного обращения;
- ж.** Несчастных случаев, пожаров, попадания насекомых, инородных жидкостей, химических веществ, других веществ, затопления, вибрации, высокой температуры, неправильной вентиляции, колебания напряжения, использования повышенного или неправильного питания или входного напряжения, облучения, электростатических разрядов, включая разряд молнии, и иных видов внешнего воздействия или влияния.

УСЛОВИЯ ГАРАНТИЙНОГО ОБСЛУЖИВАНИЯ

- 6.** Настоящая гарантия распространяется исключительно на аппаратные компоненты изделия. Гарантия не распространяется на программное обеспечение.
- 7.** Срок службы изделия 7 лет.
- а.** По истечении срока службы изделие необходимо снять с эксплуатации (оно подлежит списанию).
- б.** При невыполнении указанных действий и дальнейшей эксплуатации изделия, оно может стать причиной появления неполадок в системе и нести угрозу для:
- другого имущества;
 - жизни и здоровью людей;
 - окружающей среды.
- в.** После истечения срока службы вся и любая ответственность в полном объеме возлагается на лицо, его использующее.

Адреса Авторизированных Сервисных Центров (АСЦ)
Вы можете посмотреть на сайте www.novicam.ru

Произведено в Китае,
по заказу и под контролем НОВИКАМ РОССИЯ



