

# GRUNDIG

## Televizor

Kratke korisničke upute

## Televizija

Sažeto uputstvo za upotrebu

## Телевизоры

Краткое руководство по эксплуатации

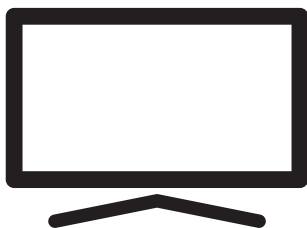

43 GHU 7930

HR / SR / RU



Document Number: BC8T802-KV / 04/01/23 11:09



RECIKLIRANI I  
RECIKLAŽNI PAPIR

## Detaljni korisnički priručnik



Za pojediniosti o korištenju ovog uređaja skenirajte QR kod pomoću mobilnog uređaja ili posjetite [www.grundig.com](http://www.grundig.com).

## EU direktive



Ovaj proizvod sukladan je sljedećim EU direktivama:

2014/53/EU, 2009/125/EC, 278/2009, 642/2009, 2017/1369/EU, 1062/2010, 2011/65/EU, 2019/2013/EU, 2019/2021/EU.

Kopiju izjave o sukladnosti (DoC) možete zatražiti;

posjetite <http://www.grundig.com/download/doc>.



AT, BE, BG, CH, CY, CZ, DE, DK, EE, ES, FI, FR, GB, GR, HU, IE, IS, IT, LI, LT, LU, LV, MT, NL, NO, PL, PT, RO, SE, SI, SK, HR, TR.

Pojas 5150-5350 MHz ograničen je samo za upotrebu u zatvorenom. (Za modele s ugrađenom opcijom Wi-Fi/Bluetooth ili ugrađenom opcijom Wi-Fi).

Ovaj uređaj može se koristiti i u državama izvan Europe.

## Sadržaj

- 2 EU direktive
- 3 O televizoru
- 3 Namjena
- 3 Sigurnost
- 5 Informacije o zaštiti okoliša
- 6 Sadržaj pakiranja
- 7 Instalacija ili postavljanje na zid
- 8 Priključci
- 9 Brojčana tipkovnica
- 9 Umetanje baterija u daljinski upravljač
- 10 Daljinski upravljač
- 11 Početno podešavanje i podešavanje televizora
- 16 Uključivanje i isključivanje
- 16 Odabir TV načina rada
- 16 Odabir vrste antene u TV načinu rada
- 16 Izravni odabir kanala
- 16 Postupni odabir kanala
- 16 Odabir kanala na popisu kanala
- 16 Odaberite izvora signala
- 16 Odabir glasnoće
- 16 Isključivanje zvuka
- 16 Elektronički TV vodič
- 16 Odabir popisa favorita
- 17 Snimanje s digitalnih televizijskih kanala
- 17 „Pauziranje“ programa sa zadržavanjem slike i neprekidno snimanje programa
- 18 Preuzimanje aplikacija
- 18 Upotreba Chrome Cast (Google Cast) na Android ili iOS mobilnom uređaju
- 19 Dodatne informacije
- 20 Licencije
- 20 Kratice/pokrate
- 20 Čišćenje televizora
- 21 Važne napomene o zaštiti okoliša
- 21 Napomene o zamrznutim slikama

## O televizoru

- Google TV™ vam omogućuje pristup vašim omiljenim TV emisijama, filmovima, uslugama pretplate, pjesmama, slikama, igrama i aplikacijama.
- Svoj TV možete koristiti za gledanje TV emisija na DVB-S, DVB-T i DVB-C.
- Brojne funkcije televizora zahtijevaju internetsku vezu.. Televizor je opremljen funkcijom WLAN i priključkom LAN.

## Namjena

- Televizor je namijenjen upotrebi u suhim prostorijama.
- Koristite TV s isporučenim postoljem ili odgovarajućim VESA nosačem.
- Televizor je primarno namijenjen za reprodukciju televizijskih programa, sadržaja koji se prenose internetskom vezom te audio/video-materijala s vanjskih uređaja. Bilo koja druga primjena strogo se zabranjuje.

Nije namijenjen za upotrebu kao zaslon za prikaz informacija ili pretežno kao računalni monitor. Ako se duže vrijeme prikazuje nepokretna slika ili slika koja nije u punom formatu tada neko vrijeme na zaslonu ostaju vidljivi tragovi.

To nije kvar na temelju kojeg imate pravo na jamstveni zahtjev.

## Transport proizvoda

Prije transporta iskopčajte proizvod iz strujne utičnice. Odspojite kabel antene i drugih vanjskih uređaja spojenih na televizor. Ako originalna kutija pakiranja proizvoda nije dostupna, zamotajte ga zaštitnom folijom sa zračnim jastučićima ili debelim kartonom i pobrinite se da se ne ošteti za vrijeme transporta.

## Sigurnost

### **▲ UPOZORENJE**

### **Opasnost od nezgoda koje su izazvale električne instalacije**

#### VAŽNE SIGURNOSNE UPUTE - ČUVAJTE UPUTE ZA BUDUĆU UPOTREBU

Odmah slijedi: Pročitajte sva upozorenja, upute, ilustracije i specifikacije dostavljene s ovim uređajem.

- LED svjetlo pripravnosti isključuje se kada je odspojen strujni utikač. Ako LED svjetlo pripravnosti svijetli to znači da je vaš uređaj ukopčan u strujnu utičnicu.
- Ne rastavljajte televizor. To može dovesti u pitanje sigurnost te poništiti jamstvo ako se televizor rastavi.
- Televizor može raditi samo sa strujnim kablom ili AC/DC adapterom isporučenim s proizvodom.
- Ne rukujte televizorom ako je oštećen strujni kabel ili AC/DC adaptor (ako je isporučen).
- Ako utikač na televizoru ima uzemljeni kontakt, tada umetnite utikač u uzemljenu utičnicu.
- Televizor uključite u strujnu utičnicu samo nakon što ste priključili vanjske uređaje i antenu.
- Zaštitite televizor od vlage. Na televizor ne stavljajte posude s vodom (poput vaza).

## Opasnost od požara

-  Spriječite širenje požara i držite svijeće i druge izvore otvorenog plamena podalje od ovog proizvoda u svakom trenutku.

- Ne prekrivajte ventilacijske otvore na televizoru.
- Za vrijeme grmljavinskog nevremena uvijek iskopčajte strujni utikač i atenski utikač.
- Svijeće i druge izvore otvorenog plamena držite podalje od televizora.
- Nemojte izlagati baterije ekstremnim izvorima topline kao što su sunčeva svjetlost, vatra, itd.
- Koristite samo baterije iste vrste (robne marke, veličine, svojstava). Ne koristite zajedno iskorištene i nove baterije.

## Kriteriji sučelja

Ovaj proizvod je proizveden tako da je kompatibilan s telekomunikacijskim mrežama.

## **▲ UPOZORENJE**

### Ozljede izazvane padom televizora

Televizor nikad ne stavljajte na nestabilnu površinu. Televizor može pasti, uzrokujući ozbiljne ozljede i smrt. Kako ove negativne situacije ne bi utjecale na djecu, pridržavajte se sljedećih mjera opreza:

- Pobrinite se da stalak ili drugi namještaj na koji ćete staviti televizor bude dovoljno čvrsti da može izdržati težinu televizora.
- Pazite da televizor ne viri izvan dimenzija namještaja na kojem se nalazi.
- Ne stavljajte televizor na visoki namještaj jer postoji opasnost od prevrtanja ormarića, komoda i polica za knjige. Ako nemate drugog izbora, pričvrstite namještaj i televizor na zid i tako spriječite prevrtanje.
- Između televizora i stalka/namještaja na koji ste postavili televizor ne smije biti nikakvih navlaka, vezica, odjeće, tila ili sličnih predmeta.
- Upozorite svoju djecu o opasnostima povezanim s penjanjem na stalak/namještaj na koji se televizor postavlja ili s dohvatom televizora.
- Vodite računa o gore spomenutim upozorenjima svaki put kada mijenjate mjesto na kojem se nalazi televizor.



## Skraćeni vijek trajanja zbog visoke radne temperature

- Ne stavljajte televizor blizu uređaja za grijanje i ne izlažite ga izravnoj sunčevoj svjetlosti.
- Osigurajte odgovarajuću ventilaciju i održavajte razmak od barem 10 cm oko televizora.

## Gubitak boje namještaja zbog gumenih nožica

- Površina nekog namještaja može izgubiti boju ako dođu u kontakt s gumom. Kao zaštitu za namještaj možete staviti komad stakla ili plastike ispod stalka. Ne koristite tekstilne podloge ili podmetače poput miljetića.

## Informacije o zaštiti okoliša

-  Baterije ne zbrinjavajte s komunalnim otpadom. Iskorištene baterije moraju se vratiti u maloprodajne trgovine ili javna sabirna mjesta. Na ovaj način možete pomoći zaštititi okoliša.
-  Ne zbrinjavajte proizvod s normalnim komunalnim otpadom na kraju njegovog vijeka trajanja. Onesite ga u reciklažni centar za recikliranje električne i elektroničke opreme.
- Obavezno odložite materijale za pakiranje vašeg proizvoda odvojeno u skladu sa smjernicama lokalnih vlasti kako bi se mogli reciklirati na ekološki siguran način.

## Savjeti za uštedu energije

- Televizor prebacite u način pripravnosti ako ga nećete koristiti neko vrijeme. U stanju mirovanja televizor troši vrlo malo energije ( $\leq 0,5$  W). Ako nećete koristiti TV dulje vrijeme, isključite ga pomoću prekidača za napajanje, ako postoji, ili izvucite kabel za napajanje iz utičnice. Kada isključite televizor ili ga iskopčate iz strujne utičnice tada uključeni tajmer i programirano snimanje neće raditi.
- Odaberite mjesto gdje izravna sunčeva svjetlost ne pada na zaslon za vaš TV. Tako možete odabrati slabije pozadinsko svjetlo i omogućiti uštedu energije.
- Televizor koristi manje energije kada je smanjeno osvjjetljenje.

## Elektromagnetske smetnje

- Uređaji povezani s proizvodom (satelitski prijemnik, DVD player, itd.) ili uređaji koji emitiraju signal (usmjerivač, itd.) u blizini proizvoda mogu uzrokovati smetnje u slici i šum u zvuku.
- Priključni kabeli koji se koriste s proizvodom moraju biti kraći od 3 m.
- Ako proizvod ne radi zbog elektrostatičkog izboja tada ta korisnik treba isključiti i ponovno uključiti proizvod.
- Oklopljeni, HDMI-certificirani i kabeli s feritnom jezgrom trebaju se koristiti s proizvodom.
- Ako se proizvod ne može oporaviti zbog elektrostatičkog izboja tada će korisnik trebati intervenirati.

## Napomena o ažuriranju softvera

- Objašnjenja i slike u korisničkom priručniku mogu se promijeniti s ažuriranjem TV softvera.

## Sadržaj pakiranja

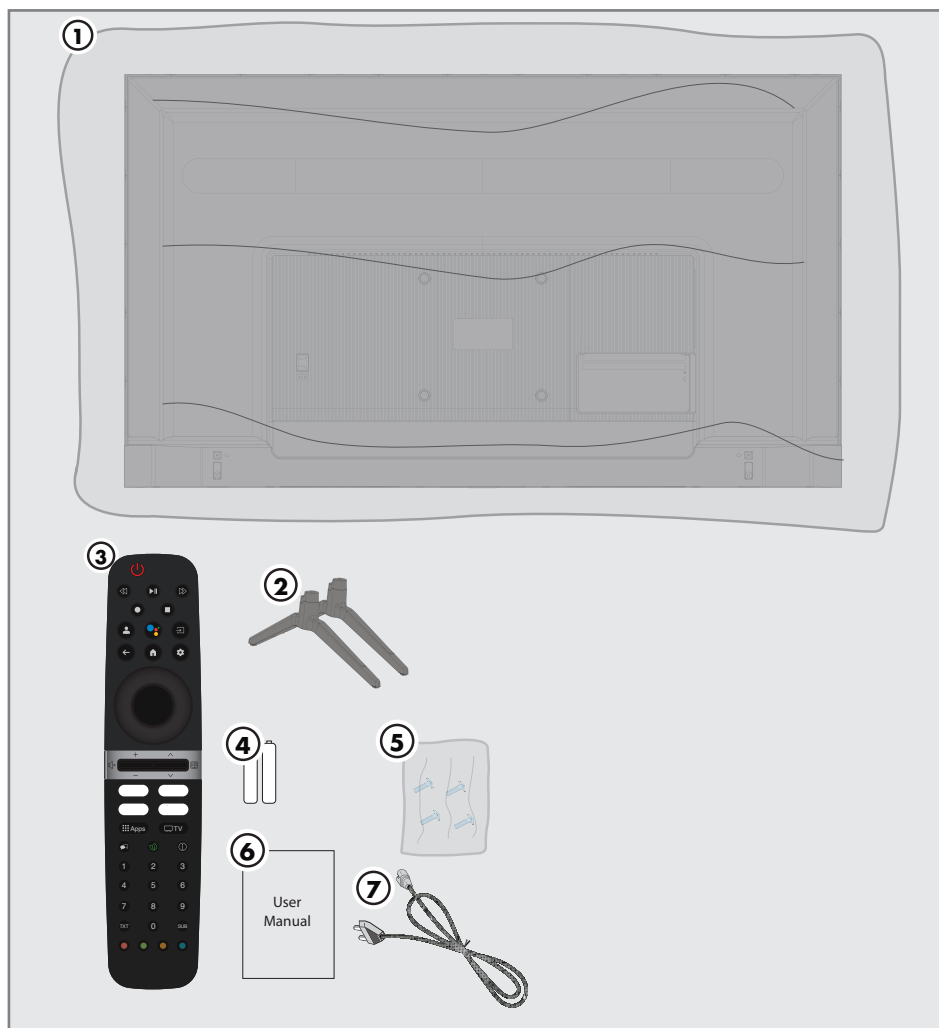

### Standardni dodatni pribor

1. Televizor
2. Stalak
3. Daljinski upravljač
4. Baterije za daljinski upravljač
5. Vijci i upute za postavljanje stalka
6. Kratke korisničke upute
7. Strujni kabel

## Instalacija ili postavljanje na zid

- Odaberite mjesto na kojem izravno sunčevo svjetlo ne pada izravno na zaslon.

## Instalacija sa stalkom

- Za montiranje stalka pogledajte isporučene upute za instalaciju.
- Postavite TV prijemnik na tvrdnu, ravnu površinu.

## Priprema za snimanje na VESA nosač

Kontaktirajte ovlaštenog zastupnika i kupite komplet za instalaciju.

Trebate će vam:

- Škare,
- Križni odvijač.

Pridržavajte se uputa za instalaciju kompleta za instalaciju VESA.

1. Postavite televizor na foliju i na glatku površinu tako da je zaslon okrenut prema dolje.
2. Izrežite foliju na stražnjoj strani koristeći škare.
3. Spojite potrebne kabele priključaka na televizor. Pogledajte dio "Priklučci" u ovom priručniku.
4. Zavežite kabele tako da ne vise po podu.
5. Vijcima na televizor pričvrstite VESA komplet za instalaciju i montirajte ga u skladu s uputama za instalaciju.

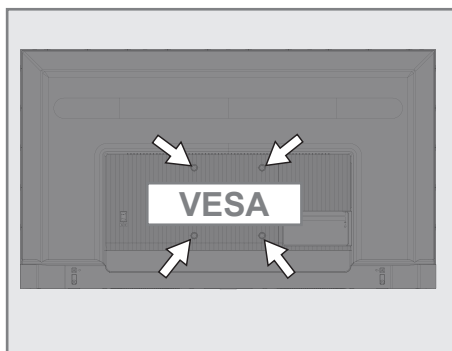

## Priključci

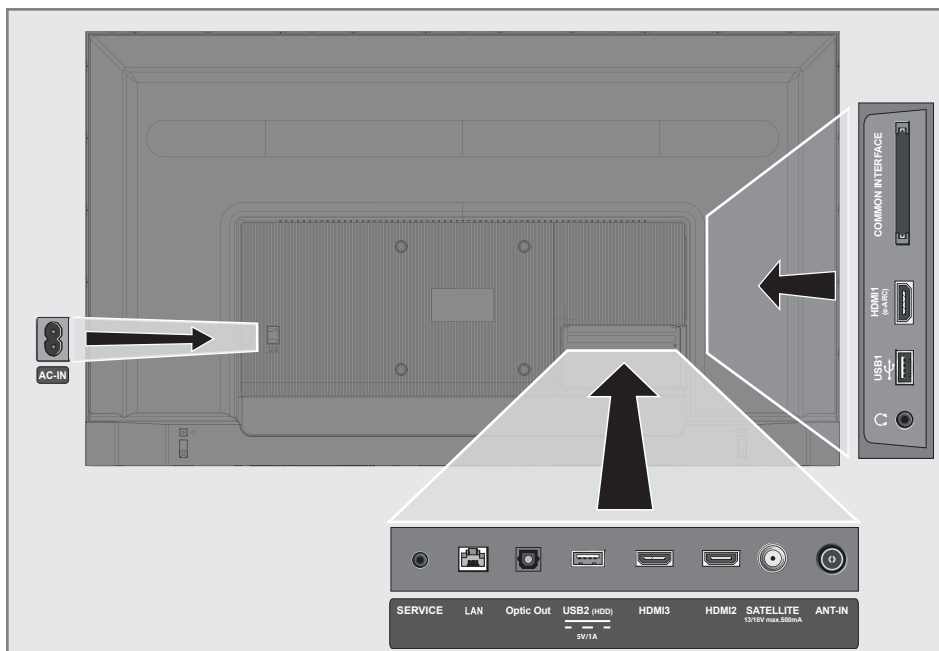

- **AC ULAZ:** Ulaz za strujni kabel.
- **SERVIS:** Samo za servis.
- **LAN:** Mrežna veza.
- **Optički izlaz:** optički audio-izlaz.
- **USB2 (HDD):** Za vanjske podatkovne medije.
- **HDMI3:** Ulaz za digitalni zvuk i slikovne podatke.
- **HDMI2:** Ulaz za digitalni zvuk i slikovne podatke.
- **SATELIT:** Ulaz za signal satelitske antene. Prikladno za SCR sustav jednostrukog kabela.
- **ANTENSKI ULAZ:** Ulaz za kabel antene (zemaljska antena ili kablenska veza).
- **Ω:** Vanjski audio-izlaz ili utikač za slušalice s adapterom.
- **USB 1:** Za podatkovni medij i tipkovnicu.
- **HDMI1 (e-ARC):** Ulaz za digitalni zvuk i slikovne podatke.
- **CI:** Za CA module za primanje kodiranih kanala.

## Brojčana tipkovnica

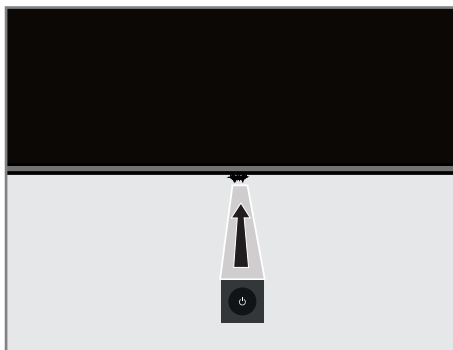

### Uključivanje televizora iz načina pripravnosti

1. Pritisnite  $\mathcal{U}$  za uključivanje televizora iz načina pripravnosti.

### Prebacivanje televizora u način pripravnosti i uključivanje iz načina samoisključivanja

1. Televizor će se prebaciti u način samoisključivanja kada nakratko pritisnete  $\mathcal{U}$  dok je televizor uključen.
2. Televizor će se uključiti iz moda samoisključivanja kada nakratko pritisnete  $\mathcal{U}$  dok je televizor u načinu samoisključivanja.

### Prebacivanje televizora u način pripravnosti

1. Pritisnite  $\mathcal{U}$  na 5 sekundi i prebacite televizor u način pripravnosti.  
– Prikazat će se izbornik isključivanja.
2. Odaberi »Isključiti« i potvrdite pritiskom na  $\bullet$ .
3. Televizor se prebacuje u način pripravnosti.

## Umetanje baterija u daljinski upravljač

1. Otvorite odjeljak baterije.
2. Umetnite baterije kao što je označeno na dnu pretinca za baterije (2 x alkalne/LR03/AAA).
3. Zatvorite odjeljak baterije.

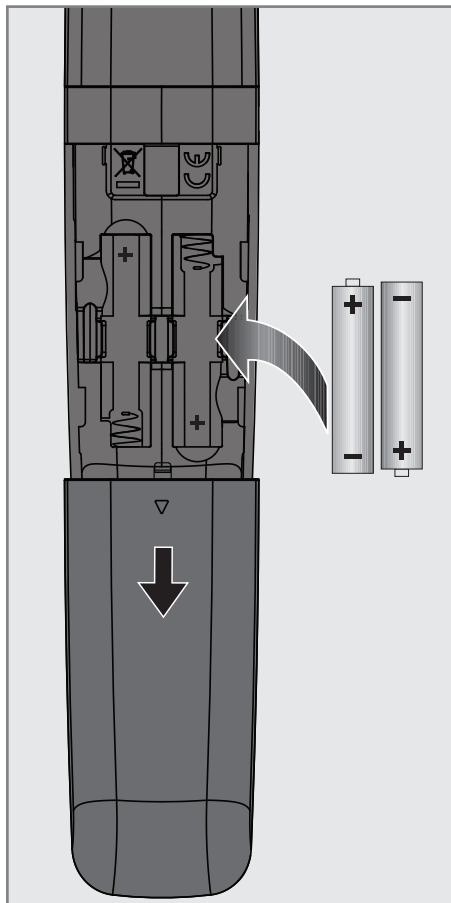

# Daljinski upravljač

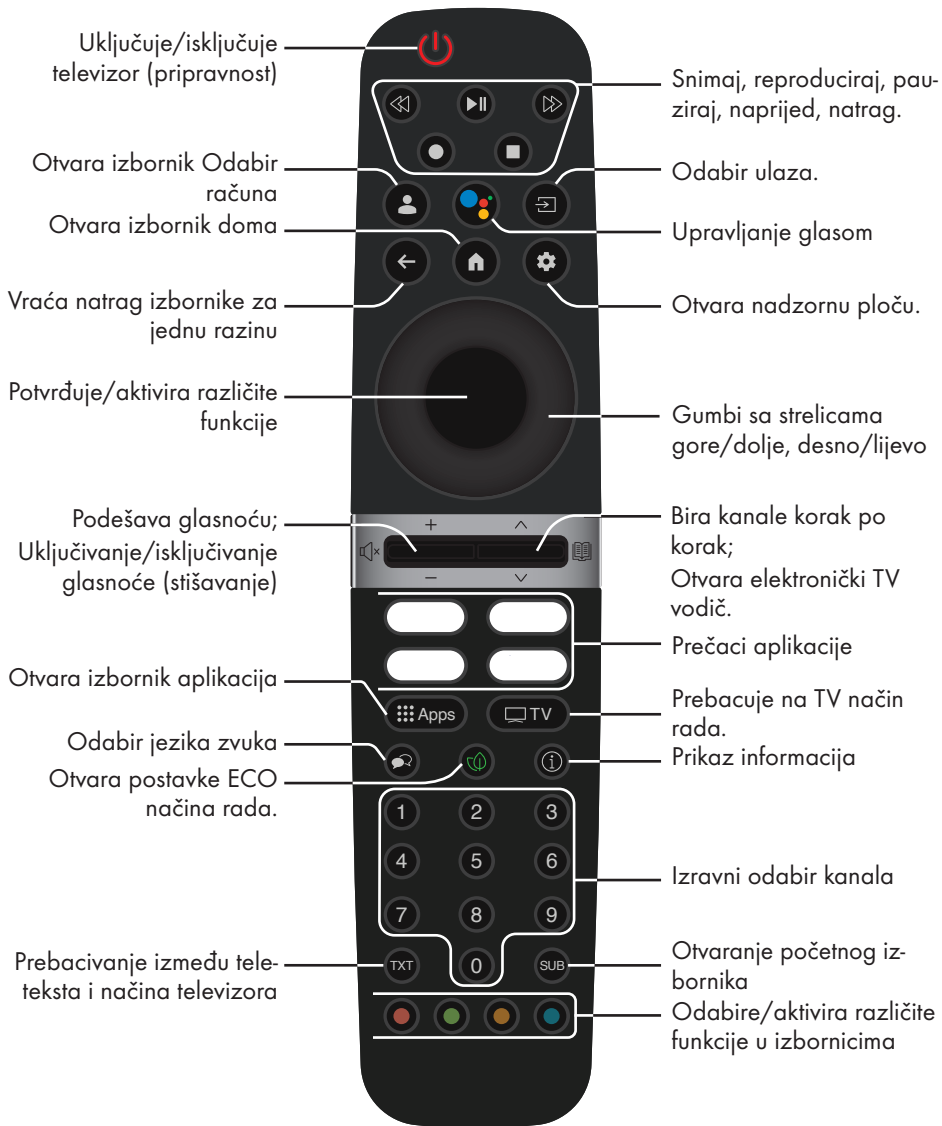

## Upravljanje pokazivačem

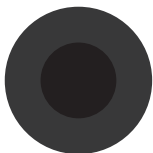

Pomiče pokazivač gore i dolje po izbornicima.  
pomiče pokazivač lijevo/desno u izbornicima.  
Aktivira različite funkcije.





## Početo podešavanje i podešavanje televizora







1. Spojite kabele antene i vanjskih uređaja.
2. Umetnite strujni utikač u utičnicu.
3. Uključite televizor gumbom  na daljinskom upravljaču.
  - »Dobrodošli« prikazat će se izbornik.
4. Odaberite jezik.
5. Odaberite zemlju.

### Napomena:



- TV možete postaviti na 2 načina.
  - »Postavljanje Google TV-a« - Postavljanje u kojem su sve mrežne značajke Google TV-a, emitiranje antene i veze s vanjskim uređajima aktivne nakon prijave s Google računom.
  - »Osnovno postavljanje TV-a« - Postavljanje u kojem je aktivno samo antensko emitiranje i veza vanjskih uređaja.
- 6. Nastavite na članak 7 za postavljanje Google TV-a;  
ili  
Nastavite na članak 20 za osnovno postavljanje TV-a.

### Postavljanje Google TV-a

7. Odaberite stavku »Postavite Google TV«.
  - Prikazat će se izbornik »Odaberite svoju bežičnu mrežu«.
8. Odaberite svoju bežičnu mrežu s  ili  i pritisnite gumb .
9. Unesite lozinku bežične mreže pomoću zaslonske tipkovnice, odaberite  i pritisnite gumb 
  - Prikazat će se poruka »Povezivanje na mrežu .....«, a zatim poruka »Povezano«.
  - Prikazat će se izbornik Savjeti za uštedu energije.

10. Odaberite »OK« za nastavak bežične mrežne veze.
  - Prikazat će se izbornik »Politika privatnosti mreže«.
11. Odaberite »PRIHVATI«.
  - Prikazat će se izbornik »Prijava«.
12. Odaberite  i pritisnite  za nastavak nakon unosa adrese e-pošte pomoću tipkovnice na zaslonu.
13. Odaberite  i pritisnite  da biste nastavili nakon što unesete lozinku računa pomoću zaslonske tipkovnice.
14. Slijedite upute prikazane na vašem TV-u i na zaslonu vašeg telefona. Na zaslonu telefona upute se prikazuju samo pri korištenju dvofaktorske zaštite.
  - Prikazat će se izbornik »Uvjeti usluge«.
15. Odaberite »Prihvati«.
  - Prikazat će se izbornik »Google Services«.
16. Odaberite »Prihvati«.
  - Prikazat će se izbornik »Google Assistant«.
17. Potvrdite »Nastavi« gumbom .
18. Potvrdite »Dopusti« gumbom  da biste pretraživali u svim podržanim TV aplikacijama;

ili



- Odaberite »Ne« i potvrdite gumbom .
19. Odaberite one koje želite instalirati među aplikacijama na koje ste preplaćeni i odaberite »Potvrdi« za nastavak i potvrdu gumbom 
    - Prikazat će se izbornik »Pribor«.

### Napomena:





- Pogledajte članak 27 za ostale postavke.

### Osnovno postavljanje TV-a



20. Odaberite stavku »Postavite Basic TV«.
  - Prikazat će se izbornik »Odaberite svoju bežičnu mrežu«.
21. Odaberite svoju bežičnu mrežu s 



- ▲ i pritisnite gumb .
22. Unesite lozinku bežične mreže pomoću zaslonske tipkovnice, odaberite ✓ i pritisnite gumb .
- Prikazat će se poruka »Povezivanje na mrežu .....«, a zatim poruka »Povezano«.
  - Prikazat će se izbornik Savjeti za uštedu energije.
23. Odaberi »OK« za nastavak bežične mrežne veze.
- Prikazat će se izbornik »Politika privatnosti mreže«.
24. Odaberite »Prihvati«.
- Prikazat će se izbornik »Uvjeti usluge«.
25. Odaberite »Prihvati«.
- Prikazat će se izbornik »Google Services«.
26. Odaberite »Prihvati«.
- Prikazat će se izbornik »Pribor«.

### **Ostale postavke**

27. Ako ne želite upariti Bluetooth dodatak pritisnite gumb .
28. Za uparivanje Bluetooth daljinskog upravljača istovremeno pritisnite  i  na 5 sekundi.
- Bijeli LED na daljinskom upravljaču treperi.
29. Skenirani i pronađeni Bluetooth uređaji prikazat će se na izborniku. Odaberite »Daljinski upravljač za Google TV« i pritisnite gumb .
- Time je uparivanje daljinskog upravljača i TV-a završeno, a zatim će se prikazati izbornik »Unos lozinke«.

### **Važno:**

- Ako imate problema s uparivanjem Bluetooth daljinskog upravljača, tada ga trebate resetirati. Da biste to učinili, pritisnite  i  na daljinskom upravljaču istovremeno 5 sekundi.

30. Unesite lozinku gumbima »1...0« na zaslonu lozinke poput »1 2 3 4« i pritisnite gumb .
31. Ponovno unesite lozinku »1 2 3 4« koristeći »1...0« na zaslonu za potvrdu lozinke.
- Prikazat će se izbornik »Odabir načina rada televizora«.
32. Potvrdite »Početna« gumbom ;

### ili

Odaberite »Pohraniti« i potvrdite gumbom .

- Način rada »Početna« optimiziran je za energetska učinkovitost u kućnoj upotrebi.
  - »Trgovina« - je način rada najprikladniji za demo prikaz fiksnih postavki za prikaz u trgovini.
33. Za uključivanje značajke integriranog Chromecasta odaberite »Uključeno« i potvrdite gumbom .

### ili

Koristite ▼ ili ▲ da biste odabrali »Isključeno« i potvrdite gumbom .

### **Važno:**

- Držanje ugrađene funkcije Chromecast neprekidno uključenom povećava potrošnju energije.
34. Odabir vrstu antene.
35. Idući postupak ovisi o odabranoj vrsti antene. Pridržavajte se uputa na zaslonu.
- Za prijem DVB-S (satelite) idite na članak **37**
  - Za prijem DVB- C (kabel) idite na članak **56**
  - Za prijem DVB- T (zračno) idite na članak **63**

### **Pretraživanje satelitskih kanala**

36. Odaberite »Satelit«.
- Prikazat će se izbornik »Antenna Type«.

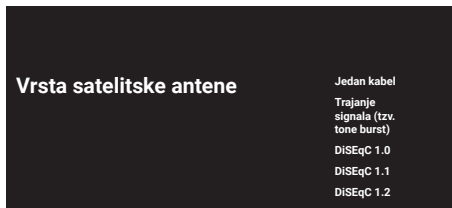

37. Odaberite »Ostalo«.

- Prikazat će se izbornik »Vrsta satelitske antene«.





38. Potvrdite »Jedan kabel« gumbom ;

ili

Ovisno o satelitskom sustavu koji koristite, odaberite »DiSEqC 1.0«, »DiSEqC 1.1«, »DiSEqC 1.2«, »Jedan kabel I«, »Jedan kabel II« ili »Pojačanje zvuka« s  ili  i potvrdite gumbom .

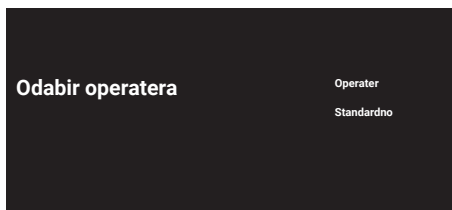
- Prikazat će se izbornik »Odaberite operatera«.



39. Ako koristite operatera u vašoj zemlji, odaberite »Operator« i pritisnite gumb .

ili

Ako ne koristite operatera, odaberite »Standardno« i pritisnite gumb .

- Pokazat će se izbornik »Odabir satelita«.



40. Odaberite satelit prikazan na popisu i potvrdite gumbom .

- Prikazat će se izbornik »Postavke satelita«.



41. Odaberite »Status satelita« kao »Uključeno« gumbom .

42. Odaberite »Odabir satelita«.

- Pokazat će se izbornik »Odabir satelita«.

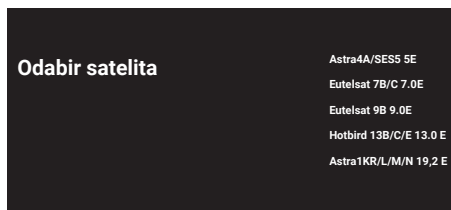



43. Odaberite satelit kojim želite izvršiti skeniranje s  ili  i potvrdite gumbom .

44. Odaberite »Način pretraživanja«.

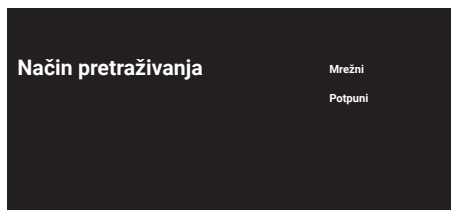
- Pokazat će se izbornik »Način pretraživanja«.



45. Odaberite »Mreža« ili »Puno« s  ili  i potvrdite gumbom .

46. Odaberite »Vrstu pretraživanja«.

- Pokazat će se izbornik »Vrsta pretraživanja«.

## Vrsta pretraživanja

Sve  
Samo kodirani kanali  
Samo besplatni kanali

47. Odaberite »Samo šifrirani kanali« za plaćene kanale, »Samo besplatni kanali« za besplatne kanale ili »Sve« za skeniranje oba i pritisnite gumb ●.
48. Odaberite »Vrsta pohrane«.  
– Prikazat će se izbornik »Vrsta pohrane«.

## Vrsta pohrane

Sve  
Samo digitalni kanali  
Samo radijski kanali

49. Odaberite »Samo digitalni kanali« za digitalne kanale, »Samo radio kanali« za radio kanale ili »Sve« za traženje oba i pritisnite gumb ●.

### Napomena:

- Ako naidete na značajan nedostatak kanala ili nema signala, provjerite jesu li kabela veza, razina signala, Diseq A/B/C/D i LNB odabrani ispravno.
50. Pritisnite ◀ za povratak na prethodni izbornik nakon završetka podešavanja.
51. Koristite ▼ ili ▲ da biste odabrali »Dalje« i potvrditi gumbom ●.
52. Za početak traženja kanala odaberite »Skeniraj« i pritisnite ● za potvrdu.  
– Prikazat će se izbornik »Skeniranje« i započet će traženje TV kanala.  
– Pretraživanje je dovršeno kada se prikaže poruka »ZAVRŠI«.
53. Pritisnite gumb ●.  
– Prikazat će se »Uvjeti usluge Smart TV-a«.

54. Odaberite »Prihvati« i pritisnite ● za potvrdu.

55. Pritisnite »Gledaj TV« za gledanje TV-a ili

Odaberite »Uredi kanale« i pritisnite ● za otvaranje uređivača kanala.  
– Prikazat će se izbornik »Instaliranje vaših aplikacija«, a zatim izbornik »Vaše Google TV iskustvo je spremno«.

56. Pritisnite ● za dovršetak postavljanja.

## Pretraživanje kabljskih kanala

57. Odaberite »Kabel«.

– Pokazat će se izbornik »Pretraživanje kanala«.

## Pretraživanje kanala

Prvo, se spojite sa kabljskom.  
Želite li pokrenuti pretraživanje kanala?  
Kanale možete pretražiti s izbornika, ako preskočite ovaj korak.

Digitalni i analogni kanali  
Samo analogni kanali  
Samo digitalni kanali  
Preskoči pretraživanje

58. Za početak skeniranja kanala odaberite vrstu skeniranja i potvrdite gumbom ●.

– Pokazat će se izbornik »Konfiguriraj pretraživanje kabljskih kanala«.

59. Pritisnite ● za odabir »Skeniranje«, odaberite »Puna«, »Naprijed« ili »Brzo« i potvrdite gumbom ●.

60. Odaberite »Vrsta pohrane«.  
– Prikazat će se izbornik »Vrsta pohrane«.

61. Odaberite »Samo digitalni kanali« za digitalne kanale, »Samo radio kanali« za radio kanale ili »Sve« za traženje oba i pritisnite gumb ●.

62. Odaberite »Vrstu pretraživanja«.  
– Pokazat će se izbornik »Vrsta pretraživanja«.

63. Odaberite »Samo šifrirani kanali« za plaćene kanale, »Samo besplatni kanali« za besplatne kanale ili »Sve« za skeniranje oba i pritisnite gumb ●.

64. Pritisnite ► za početak traženja kanala.  
- Prikazat će se izbornik »Skeniranje« i započet će traženje TV kanala.  
- Pretraživanje je dovršeno kada se prikaže poruka »ZAVRŠI«.

65. Pritisnite gumb ●.  
- Prikazat će se »Uvjeti usluge Smart TV-a«.

66. Odaberite »Prihvati« i pritisnite ● za potvrdu.

67. Pritisnite »Gledaj TV« za gledanje TV-a ili

Odaberite »Uredi kanale« i pritisnite ● za otvaranje uređivača kanala.  
- Prikazat će se izbornik »Instaliranje vaših aplikacija«, a zatim izbornik »Vaše Google TV iskustvo je spremno«.

68. Pritisnite ● za dovršetak postavljanja.

## Pretraživanje zemaljskih kanala

69. Odaberite »Antena«.  
- Prikazat će se izbornik »Antenna Setup«.



70. Odaberite »Vrsta pohrane«.  
- Prikazat će se izbornik »Vrsta pohrane«.

71. Odaberite »Samo digitalni kanali« za digitalne kanale, »Samo radio kanali« za radio kanale ili »Sve« za traženje oba i pritisnite gumb ●.

72. Odaberite »Vrstu pretraživanja«.  
- Prikazat će se izbornik »Vrsta pretraživanja«.

73. Odaberite »Samo šifrirani kanali« za plaćene kanale, »Samo besplatni kanali« za besplatne kanale ili »Sve« za skeniranje oba i pritisnite gumb ●.

74. Odaberite »Dalje«.

75. Za početak traženja kanala odaberite vrstu traženja kanala i potvrdite gumbom ●.  
- Prikazat će se izbornik »Skeniranje« i započet će traženje TV kanala.  
- Pretraživanje je dovršeno kada se prikaže poruka »ZAVRŠI«.

76. Pritisnite gumb ●.  
- Prikazat će se »Uvjeti usluge Smart TV-a«.



77. Odaberite »Prihvati« i pritisnite ● za potvrdu.

78. Pritisnite »Gledaj TV« za gledanje TV-a ili

Odaberite »Uredi kanale« i pritisnite ● za otvaranje uređivača kanala.  
- Prikazat će se izbornik »Instaliranje vaših aplikacija«, a zatim izbornik »Vaše Google TV iskustvo je spremno«.

79. Pritisnite ● za dovršetak postavljanja.

## Uključivanje i isključivanje

1. Pritisnite  za uključivanje televizora iz načina pripravnosti.
2. Pritisnite  za prebacivanje televizora u stanje mirovanja.

ili

Pritisnite  na 5 sekundi za prebacivanje televizora u način pripravnosti.  
– Prikazat će se izbornik »Isključivanje«.

3. Potvrdite »Isključi« gumbom .



## Odabir TV načina rada

1. Za odabir TV načina rada pritisnite  na daljinskom upravljaču;

ili

Odaberite aplikaciju »TV« iz stavke »Vaše aplikacije« na početnom izborniku i potvrdite gumbom .



## Odabir vrste antene u TV načinu rada

1. Pritisnite .
- Treba se prikazati izbornik »Ulazi«.
2. Odabir vrstu antene.
3. Pritisnite gumb .

## Izravni odabir kanala



1. Koristite brojčane gumbе za izravan odabir kanala u načinu rada televizora.

## Postupni odabir kanala



1. Gumbima  i  odaberite televizijske kanale korak po korak u TV načinu rada.

## Odabir kanala na popisu kanala



1. Pritisnite  u načinu rada televizora.  
– Pokazat će se izbornik »Popis kanala«.

2. Odaberite kanal s  ili  i potvrdite gumbom .

## Odaberite izvora signala

1. Pritisnite .
- Treba se prikazati izbornik »Ulazi«.
2. Odaberite izvor signala.
3. Pritisnite gumb .

## Odabir glasnoće

1. Prilagodite razinu glasnoće s  .

## Isključivanje zvuka

1. Pritisnite  na okomitoj osi.





## Elektronički TV vodič

1. Pritisnite gumb  na okomitoj osi za pokretanje elektroničkog TV vodiča u TV načinu rada.  
– Prikazat će se elektronički TV vodič.

### Napomene:

- Nemaju svi kanali detaljni programski vodič.
  - Brojne televizijske kuće imaju dnevne programa, ali bez detaljnih opisa.
  - Postoje televizijske kuće koje uopće nemaju informacija o emisijama.
2. Pritisnite  za povratak na emitiranje.

## Odabir popisa favorita

1. Pritisnite  u načinu rada televizora.  
– Pokazat će se izbornik »Popis kanala«.
2. Pritisnite  (žuto).
3. Odaberite »Favoriti« i pritisnite gumb .
4. Odaberite popis favorita koji želite prikazati i pritisnite gumb .
5. Pritisnite  za povratak na emitiranje.

## Snimanje s digitalnih televizijskih kanala

Možete snimati televizijske programe i reproducirati ih samo pomoću vanjskog podatkovnog medija (tvrdi disk ili USB memorije).

### Napomene

- Snimanje se može samo napraviti pomoću SUB memorijskog štapića ili tvrdog diska s FAT i FAT32 formatom
- Ako se proizvod ne može oporaviti u načinu reprodukcije/dijeljenja/snimanja podataka kao rezultat elektrostatičkog pražnjenja, potrebna je intervencija korisnika.

## Izravno snimanje







1. Pritisnite  za snimanje prikazanog programa.
  - Započinje snimanje i vrijeme snimanja prikazano je u donjem lijevom kutu zaslona.

### Napomena

- Možete izaći iz načina rada televizora i koristiti drugu aplikaciju za vrijeme snimanja tada će se u ovom trenutku nastaviti snimanje.

2. Za zaustavljanje snimanja pritisnite .

## Zakazivanje snimanja

1. Pritisnite  u načinu rada televizora.
2. Odaberite »Popis programa« s , zatim s  ili  i potvrdite gumbom .
  - Prikazat će se poruka upozorenja.
3. Odaberite »Dodaj« i potvrdite s  da biste odredili termin emitiranja.
4. Unesite potrebne podatke za snimanje i potvrdite »OK« gumbom  (zeleno).
  - Snimanje koje ste zakazali bit će prikazano u izborniku Popis programa.





## „Pauziranje“ programa sa zadržavanjem slike i neprekidno snimanje programa

Možete pauzirati svaki program koji gledate. Na primjer, ako vam zazvoni telefon dok gledate film, tada možete pauzirati film i nastaviti s gledanjem kad završite s pozivom bez da ste propustili ijednu scenu.

Prikazat će se posljednja scena koja je bila zamrznuta, a vremenski pomak se snima na vanjski medij podataka.

Pomoću funkcije neprekidnog snimanja televizor snima kanal kojeg trenutno gledate ovisno o tome kolika je memorija zadržane slike koju ste kreirali na vanjskom podatkovnom mediju. Stoga, možete koristiti funkciju premotavanja unatrag na kanalu kojeg gledate.

### Napomene:

- Ako ćete spojiti vanjski podatkovni medij na televizor po prvi put te ga koristiti za zadržavanje slike, tada trebate podesiti disk.
  - Za zadržavanje slike trebate aktivirati „Način rada zadržane slike“.
1. Pritisnite  i pauzirajte trenutni program.
  2. Pritisnite  i nastavite program.
  3. Pritisnite  /  za brzo prebacivanje naprijed/nazad.
  4. Pritisnite  za povratak na prijenos uživo.

### Savjeti

- Maksimalno vrijeme zadržavanja slike je jedan sat.
- Opcija gledanja televizora s funkcijom zadržavanja slike može biti ograničena ovisno o kanalu.
- Prema zadanim postavkama, premotavanje se izvodi samo do mjesta gdje pritisnete gumb . Televizor možete podesiti tako da se prebaci unatrag do jednog sata.

## Preuzimanje aplikacija

1. Odaberite karticu »Aplikacije« iz izbornika »Početni zaslon«.
2. S ▼ upišite željenu aplikaciju sa zaslonske tipkovnice kroz »Traži aplikacije i igre«, a zatim potražite aplikaciju iz stavke »Q«.
3. Odaberite aplikaciju koju želite instalirati i potvrdite gumb ●.  
– Prikazat će se podaci o aplikaciji.
4. Odaberite »Učitaj« i pritisnite gumb ●.  
– Aplikacija će se potpuno instalirati ovisno o veličini.
5. Za pokretanje aplikacije odaberite »Otvori« i potvrdite gumb ●.  
– Prikazat će se početni zaslon aplikacije.

## Pokretanje instaliranih aplikacija

1. Odaberite »Vaše aplikacije« iz izbornika »Početni zaslon«.
2. S < ili > odaberite aplikaciju koju želite pokrenuti i potvrdite gumb ●.  
– Prikazat će se glavni zaslon aplikacije.

### Napomena:

- Odaberite »Prikaži sve« i pritisnite gumb ● za pregled svih instaliranih aplikacija.

## Dodavanje aplikacija na popis favorita

1. Pritisnite ● Apps.  
– Prikazat će se izbornik »Vaše aplikacije«. Prvih 12 aplikacija prikazanih u izborniku su omiljene aplikacije.
2. Odaberite aplikaciju koju želite dodati u izbornik početnog zaslona i pritisnite ● 3 sekunde.
3. Odaberite »Pomakni« i pritisnite gumb ●.
4. Pomičite aplikaciju tipkama sa strelicama i pritisnite gumb ●.

### Napomena:

- Na izborniku početnog zaslona prikazano je do 12 aplikacija. Pritisnite ● Apps za prikaz svih aplikacija.

## Upotreba Chrome Cast (Google Cast) na Android ili iOS mobilnom uređaju

Možete prenositi fotografije, videozapise ili igre pomoću aplikacije s funkcijom Chrome Cast ili s iOS mobilnog uređaja na televizor.

### Napomene

- Google TV i vaš mobilni uređaj moraju imati instaliranu najnoviju verziju aplikacije Chrome Cast.
  - Funkcija Chrome Cast radi na Android 4.4 i novijim verzijama za Android uređaje i na iOS verzijama 7.0 i novijima za Apple iOS uređaje.
  - Emitiranje s Google Chrome preglednika nije podržano na mobilnim uređajima.
  - Za detaljne informacije o integriranoj funkciji Chrome Cast, pogledajte odgovarajući dio detaljnog korisničkog priručnika televizora.
1. Televizor i mobilni uređaj trebaju biti spojeni na istu mrežu.
  2. Pokrenite aplikaciju s funkcijom Chromecast na mobilnom uređaju.
  3. Na zaslonu aplikacije pritisnite ●.

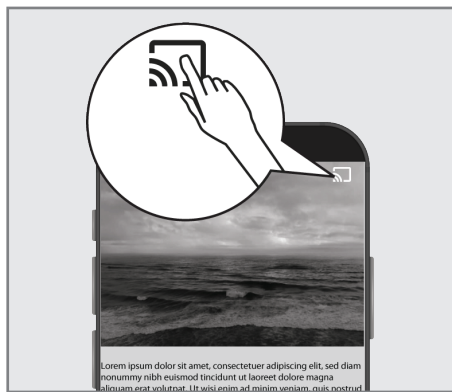

4. Odaberite televizor s popisa i započnite reprodukciju.  
– Sadržaj se počinje reproducirati na TV ekranu.

## Dodatne informacije

### Zadani sateliti

15

### LNB napajanje

13/18 V, 14/19 V dodatno, 500 mA maksimalno

### LNB prebacivanje signala

0/22 kHz 650 mV +/- 250 mVpp

### DiSEqC

radi kao 1.0, radi kao 1.1, radi kao 1.2

### Raspon digitalnog prijema

#### Satelit

Ku pojas: 10.700 MHz ... 12.750 MHz

Modulacija: DVBS QPSK, DVBS2 QPSK,  
8 PSK

IF pojas: 950 MHz ... 2150 MHz

Razina signala: -25 dBm ... -65 dBm

#### Kabel (DVB-C)

Općeniti pojas: 110 MHz ... 862 MHz

Modulacija: 16 QAM, 32 QAM, 64 QAM,  
128 QAM i 256 QAM

Brzina signalizacije: 4.0 Msym/s ... 7.2  
Msym/s

#### Zračni (DVB-T)

VHF/UHF-pojas, širina frekvencijskog pojasa  
7 MHz i 8 MHz

FFT veličina: 2 k, 8 k

Modulacija: 16 QAM, 64 QAM, QPSK

Raspon zaštite: 1/4, 1/8, 1/16, 1/32

#### Zračni (DVB-T2)\*

VHF/UHF-pojas, širina frekvencijskog pojasa  
7 MHz i 8 MHz

FFT veličina: 1 k, 2 k, 4 k, 8 k, 16 k, 32 k

Modulacija: 16 QAM, 64 QAM,  
256 QAM, QPSK

Raspon zaštite: 1/4, 19/256, 1/8, 19/128,  
1/16, 1/32, 1/128

\* DVB-T2 je dodatno i stoga nije dostupno  
kod svih proizvođača.

## Predmemorirani kanali

TV/Radio 6000 (satelit - DVB-S),

1000 (kabel - DVB-C)

99 (analogni)

1000 (zračni - DVB-T)

99 (analogni)

### Podržane medijske datoteke

Slikovne datoteke: jpg/jpe, bmp, png

Glazbene datoteke: m4a, aac

Video-datoteke: mov, xvid, mpg, mpe,  
vob, dat, trp, ts, avi,  
mp4, mkv

Zadržavamo pravo na tehničke promjene i  
pogreške.

## Licencije

# HDMI™

HIGH-DEFINITION MULTIMEDIA INTERFACE

HDMI, HDMI logotip i High-Definition Multimedia Interface su zaštićeni i registrirani zaštitni znakovi HDMI Licensing LLC.

Za DTS patente, pogledajte <http://patents.dts.com>. Proizvedeno pod licencijom DTS Licensing Limited. DTS, DTS-HD, Virtual:X i DTS-HD logotip registrirani su zaštitni znakovi ili zaštitni znakovi tvrtke DTS, Inc. u Sjedinjenim Američkim Državama i drugim državama. © 2021 DTS, Inc. SVA PRAVA PRIDRŽANA.

Dolby, Dolby Vision, Dolby Audio dvostruki D znakovi zaštitni su znakovi tvrtke Dolby Laboratories. Licensing Corporation. Proizvedeno pod licencijom Dolby Laboratories. Povjerljivi neobjavljeni materijali. Copyright: © 1992-2022 Dolby Laboratories. Sva prava pridržana.

## Objašnjenje simbola navedenih na stražnjoj strani televizora

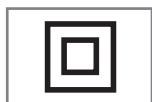

Dvostruka izolacija. Označava kako ovaj proizvod ne zahtjeva uzemljenje.



Izmjenična struja. Označava kako ovaj proizvod radi na naponu električne mreže.



Istosmjerna struja. Pokazatelj ovaj proizvod radi samo sa strujnim (AC/DC) adapterom.

## Kratice/pokrate

- eARC: Kanal povrata zvuka (Audio return channel), prenosi zvuk s televizora putem HDMI priključka visoke kvalitete.
- AV: Audio/video.
- CAM: Modul za primanje kodiranih televizijskih kanala.
- CI: Utor modula za primanje kodiranih televizijskih kanala.
- HbbTV: To je standard za informacije i usluge dostupne putem televizijskih signala i preko interneta te je dodatna usluga koju nude neke stanice koje emitiraju televizijske kanale.
- HD: Zajednički pojam za audio/video-podatke visoke rezolucije 720, 1080 ili 2160 crte.
- HDMI: Priključak za audio/video-podatke visoke rezolucije.
- LAN: lokalna mreža (local area network).
- VESA: Organizacija koja je razvila standard za montiranje zaslona.
- WLAN: bežična lokalna mreža (wireless local area network).

## Čišćenje televizora

Izvcite strujni kabel iz strujne utičnice. Očistite uređaj s vlažnom krpom i blagim deterdžentom. Ne koristite deterdžente koji sadrže alkohol, etilni alkohol (tzv. špirit), amonijak ili sredstva za ribanje.

Koristite vlažnu, mekanu krpu za čišćenje zaslona. Ne koristite vodu sa sapunom ili deterdžentom.

## Zbrinjavanje ambalaže

- Materijali za pakiranje opasni su za djecu. Sav ambalažni materijal držite izvan dohvata djece.
- Ambalaža proizvoda izrađena je od materijala koji se mogu reciklirati. Zbrinite ih u skladu s propisima o otpadu. Ne zbrinjavajte s normalnim komunalnim otpadom.

## **Sukladnost s Direktivom o gospodarenju otpadnim električnim i elektroničkim uređajima i opremom (WEEE Directive) i odlaganjem**

Proizvod ne sadrži štetne i zabranjene tvari koje su navedene u "Odredbi o gospodarenju otpadnim električnim i elektroničkim uređajima" koju je objavilo Ministarstvo okoliša i prostornog planiranja Republike Turske. U skladu s WEEE Uredbom. Ovaj proizvod proizveden je od visokokvalitetnih dijelova i materijala koji se mogu reciklirati i ponovo koristiti. Stoga, na kraju trajanja ne bacajte proizvod s komunalnim i drugim otpadom. Odnosite ih u sabirni centar za recikliranje električnih i elektroničkih uređaja. Kontaktirajte lokalne vlasti u vezi sa sabirnim centrima u vašoj regiji. Pomozite sačuvati prirodu i prirodne resurse tako što ćete reciklirati iskorištene proizvode. Za sigurnost djece, prije zbrinjavanja odsjecite strujni kabel.

### **PCB usklađenost:**

"Ne sadrži PCB (poliklorirani bifenil)."

## **Važne napomene o zaštiti okoliša**

- Dolje navedene stavke pomoći će vam smanjiti potrošnju prirodnih resursa, kao i uštedjeti novac smanjenjem računa za struju.
- Ako nećete koristiti TV prijemnik nekoliko dana, treba ga isključiti iz električne mreže zbog ekoloških i sigurnosnih razloga. U tom stanju televizor neće trošiti energiju.
- Ako televizor ima glavni prekidač dovoljno je isključiti televizor pomoću glavnog prekidača. Televizor smanjuje potrošnju energije gotovo na nula vati.
- TV troši manje energije u stanju mirovanja. Međutim, neki televizori mogu imati značajke kao što je mjerač vremena za uključivanje, koje zahtijevaju da televizor

bude u stanju pripravnosti kako bi ispravno radio.

## **Napomene o zamrznutim slikama**

- Gledanje iste slike dulje vrijeme na zaslonu može uzrokovati da se statična slika slabo vidi u pozadini. Blijeda(e) slika(e) u pozadini proizlazi iz LCD/LED tehnologije i ne zahtijeva nikakve postupke obuhvaćene jamstvom. Izbjegnite ove slučajeve i/ili minimizirajte utjecaj tako što ćete se pridržavati savjeta u nastavku.
- Ne dozvolite da se isti televizijski kanal prikazuje na zaslonu dulje vrijeme. Logotipovi kanala mogu izazvati navedeni problem.
- Ne dozvolite slikama, koje ne obuhvaćaju cijeli zaslon, da neprekidno stoje an zaslonu, ako televizijska kuća ne emitira sadržaj na cijelom zaslonu vi možete gledati slike na punom zaslonu promjenom formata slike.
- Visoke vrijednosti osvjetljenja i/ili kontrasta brže će izazvati ovaj učinak, stoga se preporučuje gledati televizor na najnižim razinama osvjetljenja i kontrasta.

## Detaljno uputstvo za upotrebu



Za detalje o korišćenju ovog uređaja skenirajte QR kod mobilnim uređajem i posetite [www.grundig.com](http://www.grundig.com).

## Direktive EU-a



Ovaj proizvod je usklađen sa sledećim direktivama EU-a:

2014/53/EU, 2009/125/EC, 278/2009, 642/2009, 2017/1369/EU, 1062/2010, 2011/65/EU, 2019/2013/EU, 2019/2021/EU.

Da biste dobili kopiju izjave o usaglašenosti:

posetite <http://www.grundig.com/download/doc>.



AT, BE, BG, CH, CY, CZ, DE, DK, EE, ES, FI, FR, GB, GR, HU, IE, IS, IT, LI, LT, LU, LV, MT, NL, NO, PL, PT, RO, SE, SI, SK, HR, TR.

Opseg 5150-5350 MHz je ograničen samo na unutrašnju upotrebu. (Za Wi-Fi/Bluetooth integrisani model ili Wi-Fi integrisani model).

Ovaj uređaj takođe može da se koristi u zemljama van Evrope.

## Sadržaj

- 2 Direktive EU-a
- 3 O vašem televizoru
- 3 Predviđena namena
- 3 Sigurnost
- 5 Informacije o zaštiti okoline
- 6 Sadržaj ambalaže
- 7 Ugradnja ili kačenje na zid
- 8 Priključci
- 9 Tastatura
- 9 Umetanje baterija u daljinski upravljač
- 10 Daljinski upravljač
- 11 Inicijalno podešavanje i podešavanje TV-a
- 16 Uključivanje i isključivanje
- 16 Odabir TV moda
- 16 Odabir tipa antene u TV modu
- 16 Izbor kanala direktno
- 16 Izbor kanala postepeno
- 16 Izbor kanala sa liste kanala
- 16 Izaberite izvor signala
- 16 Odabir jačine zvuka
- 16 Isključivanje zvuka
- 16 Elektronski TV vodič
- 16 Izbor liste omiljenih
- 17 Snimanje sa digitalnih TV kanala
- 17 "Pauziranje" programa sa odgađanjem vremena i kontinuiranim snimanjem
- 18 Preuzimanje aplikacija
- 18 Korišćenje Chrome Cast (Google Cast) na Android ili iOS mobilnom uređaju
- 19 Dodatne Informacije
- 20 Licence
- 20 Skraćenice
- 20 Čišćenje televizora
- 21 Važne informacije o zaštiti prirodne sredine
- 21 Napomene o statičnoj slici

## O vašem televizoru

- Google TV™ vam omogućuje pristup vašim omiljenim TV emisijama, filmovima, uslugama pretplate, pesmama, slikama, igrama i aplikacijama.
- Svoj TV možete koristiti za gledanje TV emisija na DVB-S, DVB-T i DVB-C.
- Mnoge funkcije televizora zahtevaju vezu sa Internetom. Televizor je opremljen WLAN funkcijom i LAN priključkom.

## Predviđena namena

- Televizor je dizajniran za upotrebu u svim prostorijama.
- Koristite TV sa isporučenim postoljem ili odgovarajućim VESA nosačem.
- Televizor je prvenstveno namenjen za reprodukciju TV programa, prenos sadržaja i audio/video materijala sa spoljnih uređaja. Svaka druga upotreba je strogo zabranjena.

Nije namenjen za prikaz informacija ili za pretežnu upotrebu kao monitor računara. Ako se fotografija ili slika nekompletnog formata prikazuje duže vreme, vidljivi tragovi mogu neko vreme ostati na ekranu.

Ovo nije kvar na koji se možete pozvati za polaganje prava na garanciju.

## Transport proizvoda

Pre transporta isključite proizvod iz utičnice. Raskočite antenski kabl i druge spoljne uređaje povezane sa televizorom. Ako originalna kutija za pakovanje proizvoda nije dostupna, umotajte ga u foliju sa mehurićima ili u debeli karton i uverite se da se neće oštetiti tokom transporta.

## Sigurnost

### **▲ UPOZORENJE**

### **Opasnost od strujnog udara**

VAŽNA BEZBEDNOSNA UPUTSTVA - SAČUVAJTE UPUTSTVO ZA BUDUĆU REFERENCU

Odmah zatim: Pročitajte sva sigurnosna upozorenja, uputstva, ilustracije i specifikacije isporučene sa ovim uređajem.

- LED lampica za stanje pripravnosti se isključuje kada je mrežni utikač raskočen. Ako LED lampica za stanje pripravnosti svetli, to znači da je vaš proizvod priključen na mrežu.
- Nemojte rastavljati televizor. To može izazvati opasnost po bezbednost, a garancija proizvoda može postati nevažeća ako se televizor razmontira.
- TV-om se može upravljati samo pomoću kabla za napajanje ili adaptera za naizmjeničnu/jednosmernu struju koji ste dobili uz proizvod.
- Ne koristite TV sa oštećenim kablom za napajanje ili adapterom za naizmjeničnu/jednosmernu struju (ako je isporučen).
- Ako utikač na televizoru ima kontakt za uzemljenje, umetnite utikač samo u utičnicu sa kontaktom za uzemljenje.
- Uključite televizor u električnu utičnicu tek nakon što ste povezali spoljne uređaje i antenu.
- Zaštitite svoj TV uređaj od vlage. Ne stavljajte posude napunjene vodom (poput vaza) na televizor.

## Opasnost od požara

-  Da biste sprečili širenje plamena, držite u svakom momentu sveće ili bilo koji drugi otvoreni plamen dalje od ovog proizvoda.
- Ne prekrivajte otvore za ventilaciju na televizoru.
- Uvek isključite utikač za struju i utikač antene tokom grmljavine.
- Držite sveće ili drugi otvoreni plamen dalje od televizora.
- Nemojte izlagati baterije ekstremnim izvorima toplote kao što su sunčeva svetlost, vatra, itd.
- Upotrebljavajte samo baterije iste vrste (robna marka, veličina, svojstva). Ne upotrebljavajte polovne i nove baterije zajedno.

## Kriterijumi interfejsa

Ovaj proizvod je proizveden u kompatibilnosti sa telekomunikacionim mrežama.

## **▲ UPOZORENJE**

### Povrede izazvane padom TV-a

- Nikada ne postavljajte televizor na nestabilnu površinu. Televizor može pasti, uzrokujući ozbiljne povrede i smrt. Kako ove negativne situacije ne bi uticale na decu, pridržavajte se sledećih mera opreza:
- Vodite računa da je postolje ili drugi nameštaj na koji ćete postaviti televizor dovoljno robustan da nosi televizor.
  - Vodite računa da dimenzije televizora nisu veće od dimenzija nameštaja na koji je postavljen televizor.
  - Ne postavljajte TV na visoki nameštaj sa kojeg postoji rizik da se isti preevrne, kao što su ormari, kredenci ili police za knjige. Ako nemate drugog izbora, pričvrstite nameštaj i televizor na zid kako biste sprečili da se isti prevrnu.
  - Između televizora i stalka/nameštaja na koji ste postavili televizor ne sme biti nikakvih navlaka, vezica, odeće, tila ili sličnih predmeta.
  - Upozorite svoju decu o opasnostima povezanim sa penjanjem na stalak/nameštaj na koji se televizor postavlja ili sa hvatanjem televizora.
  - Uzmite u obzir gore navedena upozorenja kad god promenite mesto televizora.



### **Skraćeni radni vek zbog visoke radne temperature**

- Ne postavljajte TV pored grejnih jedinica ili na direktnu sunčevu svetlost.
- Da biste obezbedili adekvatnu ventilaciju, održavajte razmak od najmanje 10 cm oko televizora.

### **Promena boje nameštaja zbog gumenih nogu**

- Neke površine nameštaja mogu promeniti boju kada dođu u dodir sa gumom. Da biste zaštitili nameštaj, ispod postolja možete postaviti podmetač od stakla ili plastike. Ne koristite tekstilne podloge ili prostirke kao što je milje.

### **Informacije o zaštiti okoline**

-  Ne bacajte baterije sa otpadom iz domaćinstva. Iskorišćene baterije moraju se vratiti u maloprodajne prodavnice ili javna sabirna mesta. Na ovaj način možete pomoći zaštititi prirodne sredine.
-  Na kraju životnog veka proizvoda isti ne odlažite zajedno sa uobičajenim otpadom iz domaćinstva. Odnosite ga u centar za recikliranje električne i elektronske opreme.
- Obavezno odložite materijale za pakiranje vašeg proizvoda odvojeno u skladu sa smernicama lokalnih vlasti kako bi se mogli reciklovati na ekološki bezbedan način.

### **Saveti za uštedu energije**

- Prebacite set televizora u stanje pripravnosti ako ga neko vreme nećete koristiti. U stanju mirovanja televizor troši vrlo malo energije ( $\leq 0,5$  W). Ako nećete koristiti TV duže vreme, isključite ga prekidačem za napajanje, ako postoji, ili izvucite kabl za napajanje iz utičnice. Kada isključite televizor na prekidaču ili izvučete utičnicu, uključite tajmer i programirani snimci neće funkcionisati.
- Odaberite mesto gde direktna sunčeva svetlost ne pada na ekran vašeg TV-a. Tako možete odabrati niže pozadinsko osvetljenje i obezbediti uštedu energije.
- TV troši manje električne energije kada se smanji osvetljenost.

### **Elektromagnetska interferencija**

- Uređaji povezani sa proizvodom (satelitski prijemnik, DVD plejer, itd.) ili uređaji koji emituju signal (ruter, itd.) blizu proizvoda mogu prouzrokovati smetnje na slici i šum.
- Priključni kablovi koji se koriste na proizvodu moraju biti kraći od 3 m.
- Ako proizvod ne može da izvrši svoju funkciju zbog elektrostatičkog pražnjenja, korisnik će možda morati da ga isključi, a zatim uključi proizvod.
- Sa proizvodom se mora koristiti zaštićeni, feritni kabl sa HDMI sertifikatom.
- Ako se proizvod ne može povratiti kao rezultat elektrostatičkog pražnjenja, biće potrebna intervencija korisnika.

### **Napomena o ažuriranju softvera**

- Objašnjenja i slike u korisničkom priručniku mogu se promeniti ažuriranjem TV softvera.

## Sadržaj ambalaže

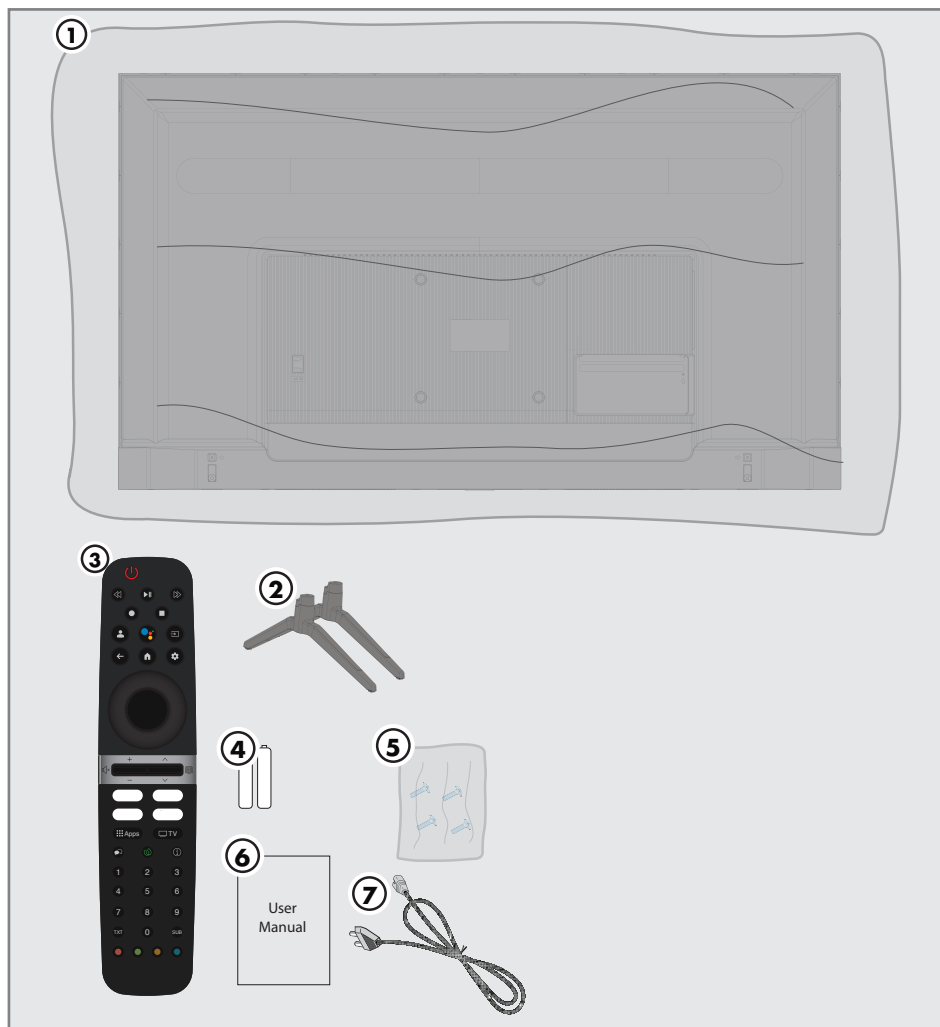

### Standardni dodaci

1. Televizija
2. Postolje
3. Daljinski upravljač
4. Baterije za daljinski upravljač
5. Vijci i uputstva za ugradnju postolja
6. Sažeto uputstvo za upotrebu
7. Kabl za napajanje

## Ugradnja ili kačenje na zid

- Izaberite lokaciju tako da direktna sunčeva svetlost ne pada na ekran.

### Ugradnja sa postoljem

- Da biste montirali postolje, pogledajte priložena uputstva za ugradnju.
- Postavite TV prijemnik na tvrdnu, ravnu površinu.

### Priprema za montažu na VESA nosač

Obratite se ovlašćenom prodavcu da biste kupili instalacioni set.

Biće vam potrebno sledeće:

- Makaze
- Odvijač sa poprečnim vrhom.

Sledite uputstva za ugradnju VESA instalacionog seta.

1. Postavite TV sa zaštitnim filmom na glatku površinu tako da ekran bude okrenut nadole.
2. Prerežite film sa zadnje strane makazama.
3. Povežite potrebne kablove sa priključcima na televizoru. Pogledajte odeljak "Priključci" u ovom priručniku.
4. Zavežite kablove da ne vise na podu.
5. Pričvrstite komplet za instalaciju VESA na televizor i montirajte ga u skladu sa uputstvima za njegovu ugradnju.

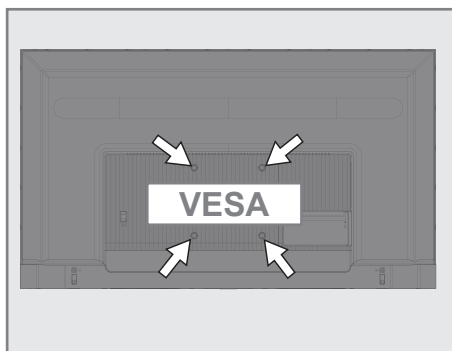

## Priključci

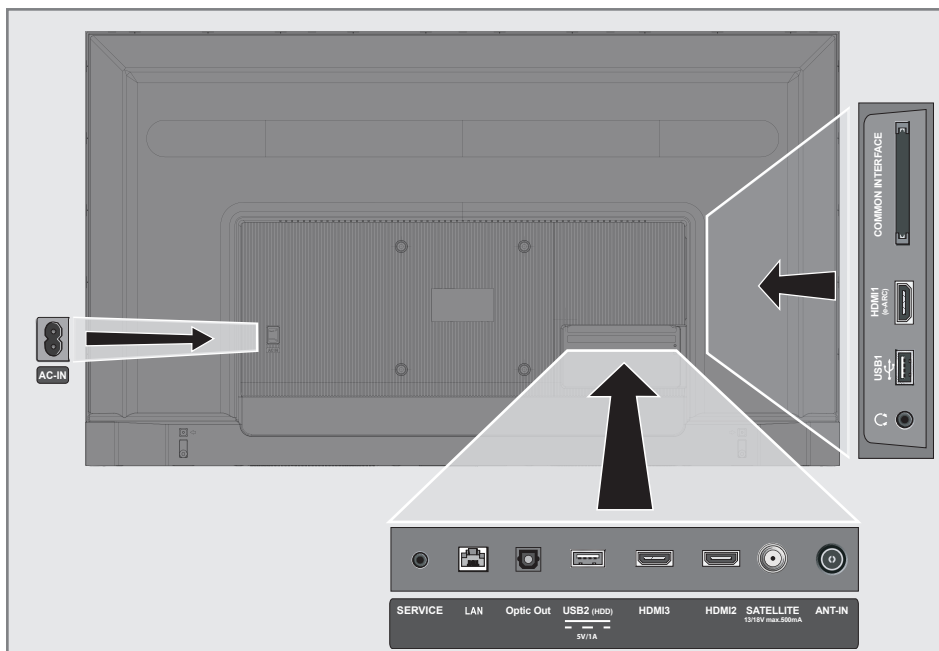

- **AC IN:** Ulaz za kabl za napajanje.
- **SERVIS:** Samo servis.
- **LAN:** Mrežni priključak.
- **Optički izlaz:** optički audio izlaz.
- **USB2 (HDD):** Za spoljne medije podataka.
- **HDMI3:** Ulaz za digitalne audio i slikovne podatke.
- **HDMI2:** Ulaz za digitalne audio i slikovne podatke.
- **SATELITSKI:** Ulaz za signal satelitske antene. Pogodno za SCR sistem sa jednim kablom.
- **ULAZ ZA ANTENU:** Ulaz antenski kabl (zemaljska antena ili priključak za kablovsku televiziju).
- **🔊:** Spoljni audio izlaz ili priključak za slušalice sa adapterom.
- **USB 1:** Za medijum podataka i tastaturu.
- **HDMI1 (e-ARC):** Ulaz za digitalne audio i slikovne podatke.
- **CI:** Za CA module za prijem šifrovanih kanala.

## Tastatura

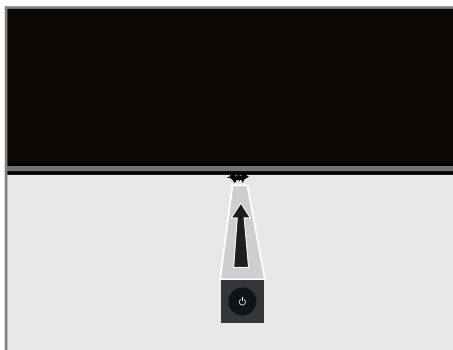

### Uključivanje TV-a iz režima pripravnosti, uradite sledeće:

1. Pritisnite  $\mathcal{O}$  da biste televizor uključili iz stanja pripravnosti.

### Prebacivanje televizora u režim mirovanja i uključivanje televizora iz režima mirovanja

1. Televizor će preći u režim mirovanja kada se pritisne kratko  $\mathcal{O}$  dok je televizor uključen.
2. Televizor će se uključiti iz režima mirovanja kada se pritisne kratko  $\mathcal{O}$  dok je televizor u režimu mirovanja.

### Prebacivanje televizora u režim pripravnosti

1. Pritisnite  $\mathcal{O}$  na 5 sekundi da biste televizor prebacili u režim pripravnosti.  
- Prikazaće se meni za isključivanje.
2. Odaberite »Isključi« i potvrdite pritiskom dugmeta  $\bullet$ .
3. Televizor prelazi u režim pripravnosti.

## Umetanje baterija udaljniski upravljač

1. Otvorite odeljak za baterije.
2. Umetnite baterije kao što je označeno na dnu odeljka za baterije (2 x alkalne/LR03/AAA).
3. Zatvorite odeljak za baterije.

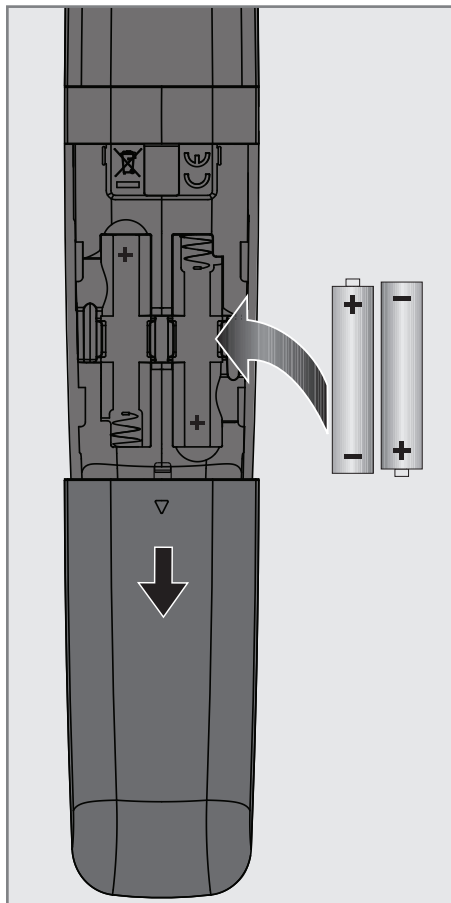

## Daljinski upravljač

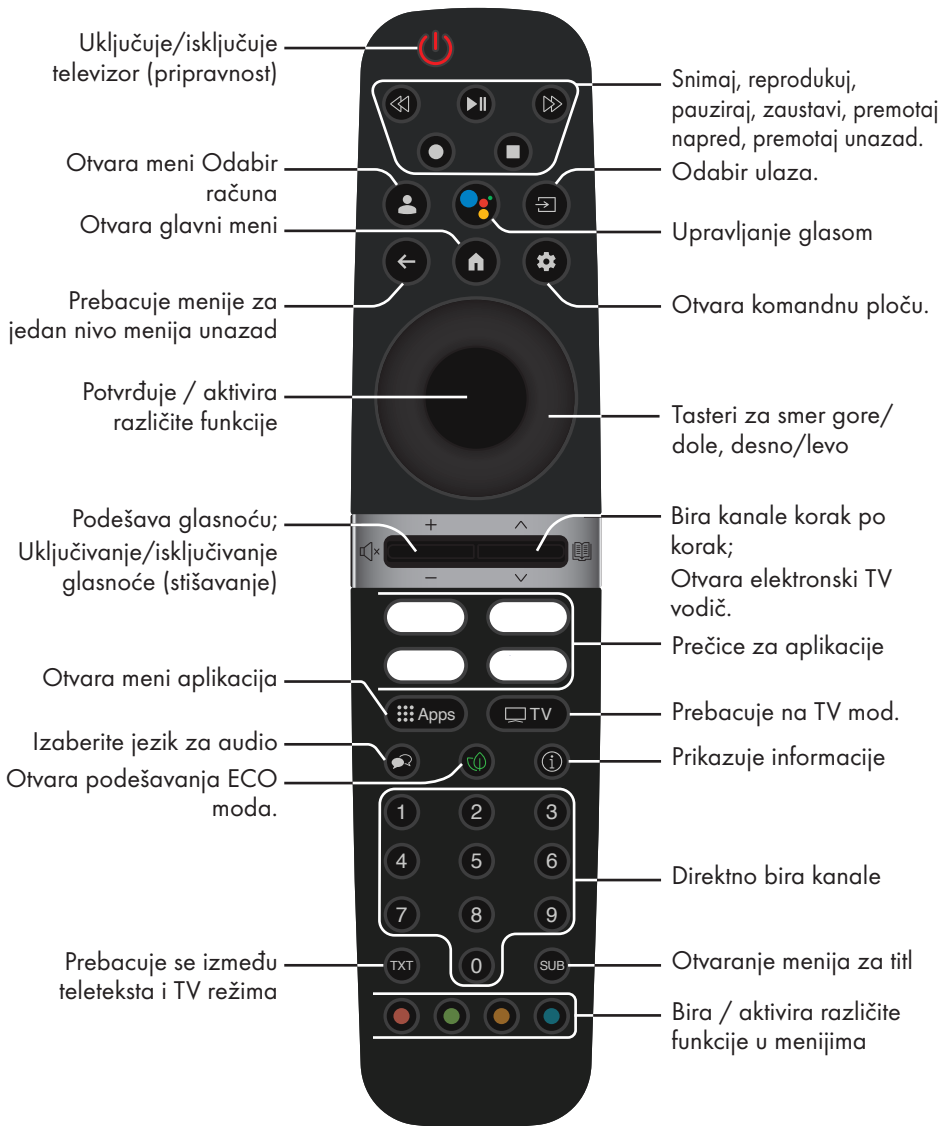

### Kursorska kontrola



- Pomera kursor gore-dole u menijima.
- pomiče kursor levo/desno u menijima.
- Aktivira raznovrsne funkcije.





## Inicijalno podešavanje i podešavanje TV-a







1. Povežite kablove antene i spoljnih uređaja.
2. Utaknite utikač u utičnicu.
3. Uključite televizor dugmetom  na daljinskom upravljaču.
  - Prikazaće se meni »Dobrodošli«.
4. Izaberite jezik.
5. Odaberite zemlju.

### Napomena:



- TV možete podesiti na 2 načina.
    - »Podešavanje Google TV-a« - Podešavanje u kom su sve mrežne funkcije Google TV-a, emitovanje antene i veze sa spoljnim uređajima aktivne nakon prijave sa Google nalogom.
    - »Osnovno podešavanje TV-a« - Podešavanje u kom je aktivno samo antensko emitovanje i veza spoljnih uređaja.
6. Nastavite na čl. 7 za podešavanje Google TV-a;  
ili  
Nastavite na čl. 20 za osnovno podešavanje TV-a.

### Podešavanje Google TV-a

7. Odaberite »Podešavanje Google TV-a«.
  - Prikazaće se meni »Odaberite svoju bežičnu mrežu«.
8. Odaberite svoju bežičnu mrežu sa  ili  i pritisnite dugme .
9. Unesite lozinku bežične mreže preko tastature na ekranu, odaberite  i pritisnite dugme 
  - Prikazaće se poruka »Povezivanje na mrežu .....«, a zatim poruka »Povezano«.
  - Prikazaće se meni »Saveti za uštedu energije«.

10. Odaberite »OK« za nastavak bežične mrežne veze.
  - Prikazaće se meni »Politika privatnosti mreže«.
11. Izaberite »PRIHVATI«.
  - Prikazaće se meni »Prijava«.
12. Izaberite  i pritisnite  da biste nastavili nakon unosa adrese e-pošte preko tastature na ekranu.
13. Odaberite  i pritisnite  da biste nastavili nakon što unesete lozinku naloga preko tastature sa ekrana.
14. Sledite uputstva prikazana na vašem TV-u i ekranu vašeg telefona. Na ekranu telefona se prikazuju uputstva samo za korišćenje dvofaktorske zaštite.
  - Prikazaće se meni »Uslovi usluge«.
15. Izaberite »Prihvati«.
  - Prikazaće se meni »Google Services«.
16. Izaberite »Prihvati«.
  - Prikazaće se meni »Google Assistant«.
17. Potvrdite »Nastavi« dugmetom .
18. Potvrdite »Dopusti« dugmetom  da biste pretraživali u svim podržanim TV aplikacijama;

ili

- Odaberite »Ne« i potvrdite dugmetom .
19. Odaberite one koje želite instalirati među aplikacijama na koje ste pretplaćeni i odaberite »Potvrdi« za nastavak i potvrdu dugmetom 
    - Prikazaće se meni »Pribor«.

### Napomena:

- Pogledajte čl. 27 za ostala podešavanja.

### Osnovno podešavanje TV-a

20. Odaberite opciju »Podešavanje Basic TV-a«.
  - Prikazaće se meni »Odaberite svoju bežičnu mrežu«.

21. Odaberite svoju bežičnu mrežu sa ▼ ili ▲ i pritisnite dugme ●.
22. Unesite lozinku bežične mreže preko tastature na ekranu, odaberite ✓ i pritisnite dugme ●.
  - Prikazaće se poruka »Povezivanje na mrežu .....«, a zatim poruka »Povezano«.
  - Prikazaće se meni »Saveti za uštedu energije«.
23. Odaberite »OK« za nastavak bežične mrežne veze.
  - Prikazaće se meni »Politika privatnosti mreže«.
24. Izaberite »Prihvatiti«.
- Prikazaće se meni »Uslovi usluge«.
25. Izaberite »Prihvatiti«.
- Prikazaće se meni »Google Services«.
26. Izaberite »Prihvatiti«.
- Prikazaće se meni »Pribor«.

### **Ostala podešavanja**

27. Ako ne želite upariti Bluetooth dodatak pritisnite dugme ←.
28. Da biste uparili Bluetooth daljinski upravljač, istovremeno pritisnite 🏠 i ◀ tokom 5 sekundi.
  - Beli LED na daljinskom upravljaču treperi.
29. Skenirani i pronađeni Bluetooth uređaji biće prikazani u meniju. Odaberite »Daljinski upravljač za Google TV« i pritisnite dugme ●.
  - Time je uparivanje daljinskog upravljača i TV-a završeno, a zatim će se prikazati meni »Unos lozinke«.

### **Važno:**

- Ako imate problema sa uparivanjem Bluetooth daljinskog upravljača, morate ga resetovati. Da biste to učinili, pritisnite 🏠 i ◀ na daljinskom upravljaču istovremeno 5 sekundi.

30. Unesite lozinku dugmetima »1...0« na ekranu lozinke, npr. »1 2 3 4« i pritisnite dugme ●.
31. Ponovo unesite lozinku »1 2 3 4« koristeći »1...0« na ekranu za potvrdu lozinke.
  - Prikazaće se meni »Izaberite TV režim«.
32. Potvrdite »Početna« dugmetom ●;
 

ili

 Odaberite »Sačuvaj« i potvrdite dugmetom ●.
  - Mod »Početna« je optimizovan za energetske efikasnost u kućnoj upotrebi.
  - »Prodajno mesto« - režim je optimizovan da dozvoljava demo prikaz u prodajnom mestu sa fiksnim podešavanjima.
33. Za uključivanje funkcije integrisanog Chromecasta, odaberite »Uključeno« i potvrdite dugmetom ●;

### ili

Koristite ▼ ili ▲ da biste odabrali »Isključeno« i potvrdite dugmetom ●.

### **Važno:**

- Ako stalno držite integrisanu Chromecast funkciju, povećava se potrošnja energije.
34. Odaberite tip antene.
  35. Sledeći postupak zavisi od izabranog tipa antene. Sledite uputstva na ekranu.
    - Za DVB-S (satelitski) prijem, idite na odeljak **37**,
    - Za DVB-C (kablovski) prijem, idite na odeljak **56**
    - Za DVB-T (zemaljski) prijem, idite na odeljak **63**

## **Traženje satelitskih kanala**



36. Izaberite »Satelit«.
- Prikazaće se meni »Tip antene«.
37. Odaberite »Ostalo«.
- Prikazaće se meni »Vrsta satelitske antene«.

## Tip satelitske antene

Jednostruki  
kabl  
Snop impulsa  
DiSEqC 1.0  
DiSEqC 1.1  
DiSEqC 1.2

38. Potvrdite »Jedan kabl« dugmetom ;

ili

Zavisno od satelitskog sistema koji koristite, odaberite »DiSEqC 1.0«, »DiSEqC 1.1«, »DiSEqC 1.2«, »Jedan kabl I«, »Jedan kabl II« ili »Pojačanje tona« sa  ili  i potvrdite dugmetom .

- Prikazaće se meni »Izaberite operatera«.

## Izaberite operatera

Operator  
Standard

39. Ako koristite operatera u vašoj zemlji, odaberite »Operator« i pritisnite dugme .

ili

Ako ne koristite operatera, odaberite »Standardno« i pritisnite dugme .

- Prikazaće se meni »Izbor satelita«.

## Izbor satelita

Sledeći  
Turksat 42.0°E  
Uključeno

40. Odaberite satelit prikazan na listi i potvrdite dugmetom .

- Prikazaće se meni »Postavke satelita«.

## Podešavanje satelita

Status satelita  
Uključen  
Izbor satelita  
Turksat 42°E  
Režim skeniranja  
Puno  
Tip skeniranja  
Svi  
Vrsta memorije  
Svi

41. Odaberite »Status satelita« kao »Uključeno« dugmetom .

42. Izaberite »Izbor satelita«, - Prikazaće se meni »Izbor satelita«.

## Izbor satelita

Astra4A/SESS 5E  
Eutelsat 7B/C 7.0E  
Eutelsat 9B 9.0E  
Hotbird 13B/C/E 13.0 E  
Astra1KR/L/M/N 19,2 E

43. Odaberite satelit kojim želite izvršiti skeniranje sa  ili  i potvrdite dugmetom .

44. Izaberite »Režim skeniranja«, - Prikazaće se meni »Režim skeniranja«.

## Režim skeniranja

Mreža  
Puno

45. Odaberite »Mreža« ili »Puno« sa  ili  i potvrdite dugmetom .

46. Odaberite »Tip skeniranja«, - Prikazaće se meni »Tip skeniranja«.

## Tip skeniranja

Svi  
Samo kodirani kanali  
Samo besplatni kanali

47. Odaberite »Samo šifrirani kanali« za plaćene kanale, »Samo besplatni kanali« za besplatne kanale ili »Sve« za skeniranje oba i pritisnite dugmetom ●.

48. Odaberite »Tip memorije«.  
– Prikazaće se meni »Tip pohrane«.

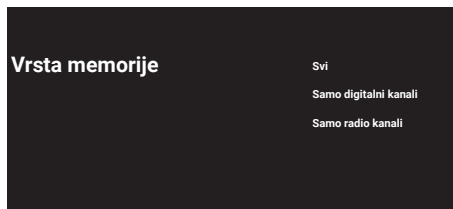

49. Odaberite »Samo digitalni kanali« za digitalne kanale, »Samo radio kanali« za radio kanale ili »Sve« za traženje oba i pritisnite dugme ●.

### Napomena:

- Ako nađete na značajan nedostatak kanala ili nema signala, proverite da li su kablovska veza, nivo signala, Diseq A/B/C/D i LNB odabrani ispravno.

50. Pritisnite ⬅ za povratak na prethodni meni nakon završetka podešavanja.

51. Koristite ▼ ili ▲ da biste odabrali »Dalje« i potvrdite dugmetom ●.

52. Za početak traženja kanala odaberite »Skeniraj« i pritisnite ● za potvrdu.  
– Prikazaće se meni »Skeniranje« i započinje traženje TV kanala.  
– Skeniranje je završeno kada se prikaže poruka »ZAVRŠENO«.

53. Pritisnite dugme ●.  
– Prikazaće se »Uslovi usluge Smart TV-a«.

54. Odaberite »Prihvati« i pritisnite ● za potvrdu.

55. Pritisnite »Gledaj TV« za gledanje TV-a ili

Odaberite »Uredi kanale« i pritisnite ● za otvaranje editora kanala.  
– Prikazaće se meni »Instaliranje vaših aplikacija«, a zatim meni »Vaše Google TV iskustvo je spremno«.

56. Pritisnite ● za dovršetak podešavanja.

## Pretraga kablovskih kanala

57. Izaberite »Kabl«.  
– Prikazaće se meni »Skeniranje kanala«.



58. Za početak skeniranja kanala odaberite vrstu skeniranja i potvrdite dugmetom ●.

– Prikazaće se meni »Konfigurisanje skeniranja kablovskih kanala«.

59. Pritisnite ● za odabir »Skeniranje«, odaberite »Puno«, »Napred« ili »Brzo« i potvrdite dugmetom ●.

60. Odaberite »Tip memorije«.  
– Prikazaće se meni »Tip pohrane«.

61. Odaberite »Samo digitalni kanali« za digitalne kanale, »Samo radio kanali« za radio kanale ili »Sve« za traženje oba i pritisnite dugme ●.

62. Odaberite »Tip skeniranja«.  
– Prikazaće se meni »Tip skeniranja«.

63. Odaberite »Samo šifrirani kanali« za plaćene kanale, »Samo besplatni kanali« za besplatne kanale ili »Sve« za skeniranje oba i pritisnite dugmetom ●.

64. Pritisnite ► za početak traženja kanala.  
– Prikazaće se meni »Skeniranje« i započinje traženje TV kanala.  
– Skeniranje je završeno kada se prikaže poruka »ZAVRŠENO«.

65. Pritisnite dugme ●.  
– Prikazaće se »Uslovi usluge Smart TV-a«.

66. Odaberite »Prihvati« i pritisnite ● za potvrdu.

67. Pritisnite »Gledaj TV« za gledanje TV-a ili

Odaberite »Uredi kanale« i pritisnite ● za otvaranje editora kanala.  
– Prikazaće se meni »Instaliranje vaših aplikacija«, a zatim meni »Vaše Google TV iskustvo je spremno«.

68. Pritisnite ● za dovršetak podešavanja.

## Pretraga zemaljskih kanala

69. Izaberite »Antena«.  
– Prikazaće se meni »Podešavanje antene«.

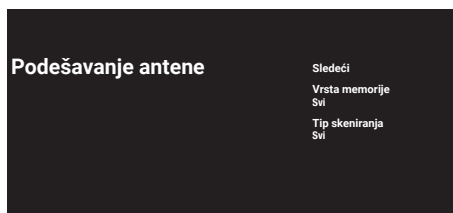

70. Odaberite »Tip memorije«.  
– Prikazaće se meni »Tip pohrane«.

71. Odaberite »Samo digitalni kanali« za digitalne kanale, »Samo radio kanali« za radio kanale ili »Sve« za traženje oba i pritisnite dugme ●.

72. Odaberite »Tip skeniranja«.  
– Prikazaće se meni »Tip skeniranja«.

73. Odaberite »Samo šifrirani kanali« za plaćene kanale, »Samo besplatni kanali« za besplatne kanale ili »Sve« za skeniranje oba i pritisnite dugmetom ●.

74. Odaberite »Dalje«.

75. Za početak traženja kanala odaberite vrstu traženja kanala i potvrdite dugmetom ●.  
– Prikazaće se meni »Skeniranje« i započinje traženje TV kanala.  
– Skeniranje je završeno kada se prikaže poruka »ZAVRŠENO«.

76. Pritisnite dugme ●.  
– Prikazaće se »Uslovi usluge Smart TV-a«.



77. Odaberite »Prihvati« i pritisnite ● za potvrdu.

78. Pritisnite »Gledaj TV« za gledanje TV-a ili

Odaberite »Uredi kanale« i pritisnite ● za otvaranje editora kanala.  
– Prikazaće se meni »Instaliranje vaših aplikacija«, a zatim meni »Vaše Google TV iskustvo je spremno«.

79. Pritisnite ● za dovršetak podešavanja.

## Uključivanje i isključivanje

1. Pritisnite  da biste televizor uključili iz stanja pripravnosti.
2. Pritisnite  za prebacivanje televizora u stanje mirovanja.

ili

Pritisnite  5 sekundi da televizor prebacite u stanje pripravnosti.  
- Prikazaće se meni za »Isključivanje«.

3. Potvrdite »Isključi« dugmetom .



## Odabir TV moda

1. Za odabir TV moda pritisnite  na daljinskom upravljaču;

ili

Odaberite aplikaciju »TV« iz »Vaše aplikacije« na početnom meniju i potvrdite dugmetom .

## Odabir tipa antene u TV modu

1. Pritisnite .  
- Prikazaće se meni »Ulazi«.
2. Izaberite vrstu antene.
3. Pritisnite dugme .





## Izbor kanala direktno

1. Pomoću numeričkih tastera izaberite kanale direktno u TV režimu.



## Izbor kanala postepeno

1. Dugmadima  i  odaberite televizijske kanale korak po korak u TV modu.



## Izbor kanala sa liste kanala

1. Pritisnite  u TV režimu.  
- Pokazaće se meni »Lista kanala«.
2. Odaberite kanal sa  ili  i potvrdite dugmetom .

## Izaberite izvor signala

1. Pritisnite .  
- Prikazaće se meni »Ulazi«.
2. Izaberite izvor signala.
3. Pritisnite dugme .

## Odabir jačine zvuka

1. Podesite jačinu zvuka pomoću   .  
+  
-  
.

## Isključivanje zvuka

1. Pritisnite  na vertikalnoj osi.  
+  
-  
.





## Elektronski TV vodič

1. Pritisnite dugme  na vertikalnoj osi za pokretanje elektronskog TV vodiča u TV modu.  
- Prikazaće se elektronski TV vodič.

### Napomene:

- Ne pružaju svi kanali detaljan TV vodič.
  - Mnogi emiteri pružaju dnevni program, ali ne i detaljne opise.
  - Postoje emiteri koji uopšte ne pružaju nikakve informacije.
2. Pritisnite  za povratak na emitovanje.

## Izbor liste omiljenih

1. Pritisnite  u TV režimu.  
- Pokazaće se meni »Lista kanala«.
2. Pritisnite  (žuto).
3. Odaberite »Favoriti« i pritisnite dugme .
4. Odaberite listu favorita koji želite prikazati i pritisnite dugme .
5. Pritisnite  za povratak na emitovanje.

## Snimanje sa digitalnih TV kanala

TV programi se mogu snimati i reprodukovati samo putem spoljnog medijuma za podatke (čvrsti disk ili USB memorija).

### Napomene

- Snimanje se može izvršiti samo na USB memorijske uređaje i čvrste diskove u formatu FAT i FAT32.
- Ako se proizvod ne može oporaviti u modu reprodukcije/deljenja/snimanja podataka kao rezultat elektrostatičkog pražnjenja, potrebna je intervencija korisnika.







## Direktno snimanje

1. Pritisnite  za snimanje prikazanog programa.
  - Započinje snimanje i vreme snimanja prikazano je u donjem levom uglu ekrana.

### Napomena

- Možete izaći iz TV režima i koristiti drugu aplikaciju tokom snimanja; operacija snimanja se nastavlja u ovom trenutku.
2. Pritisnite  da biste zaustavili snimanje.

## Zakazivanje snimanja

1. Pritisnite  u TV režimu.
2. Odaberite »Listu programa« sa , zatim sa  ili  i potvrdite dugmetom .
  - Prikazaće se poruka upozorenja.
3. Odaberite »Dodaj« i potvrdite sa  da biste odredili termin emitovanja.
4. Unesite potrebne podatke za snimanje i potvrdite »OK« dugmetom  (zeleno).
  - Snimanje koje ste zakazali je prikazano u meniju Lista programa.





## „Pauziranje“ programa sa odgađanjem vremena i kontinuiranim snimanjem

Možete pauzirati bilo koji program koji gledate. Na primer, ako telefon zazvoni dok gledate film, film možete pauzirati i nastaviti nakon poziva, a da nešto ne propustite.

Prikazaće se poslednja scena koja je bila zamrznuta, a vremenski pomak se snima na spoljni medij podataka.

Uz funkciju neprekidnog snimanja, TV snima kanal koji trenutno gledate kao i memoriju odgođenog vremena koju kreirate na eksternim medijumima za prenos podataka. Tako možete da koristite funkciju premotavanja unazad na kanalu koji gledate.

### Napomene:

- Ako ćete eksterni medijum za podatke prvi put da povežete sa televizorom i da ga koristite za odgašanje vremena, potrebno je podesiti disk.
  - Da biste mogli da menjate odgađanje vremena, mora biti aktiviran »Režim odgađanja vremena«.
1. Pritisnite  da pauzirate trenutni program.
  2. Pritisnite  za nastavak programa.
  3. Pritisnite  /  za brzo premotavanje unapred/unazad.
  4. Pritisnite  za povratak na emitovanje uživo.

### Saveti

- Maksimalno vreme za odgađanje vremena je jedan sat.
- Opcija za gledanje TV-a sa funkcijom pomeranja vremena može biti ograničena kanalom.
- Prema zadatim podešavanjima, premotavanje se izvodi samo do mesta gde pritisnete dugme . Možete da podesite svoj TV tako da se premotava unazad do sat vremena.

## Preuzimanje aplikacija

1. Odaberite karticu »Aplikacije« iz menija »Početni ekran«.
2. Sa ▼ upišite željenu aplikaciju sa tastature sa ekrana kroz »Traži aplikacije i igre«, a zatim potražite aplikaciju iz opcije »Q«.
3. Odaberite aplikaciju koju želite instalirati i potvrdite dugmetom ●.  
– Prikazaće se podaci o aplikaciji.
4. Odaberite »Učitaj« i pritisnite dugme ●.  
– Aplikacija će se potpuno instalirati zavisno od veličine.
5. Za pokretanje aplikacije odaberite »Otvori« i potvrdite dugmetom ●.  
– Prikazaće se početni ekran aplikacije.

## Pokretanje instaliranih aplikacija

1. Odaberite »Vaše aplikacije« iz menija »Početni ekran«.
2. Sa ◀ ili ▶ odaberite aplikaciju koju želite pokrenuti i potvrdite dugmetom ●.  
– Prikazaće se glavni ekran aplikacije.

### Napomena:

- Odaberite »Prikaži sve« i pritisnite dugme ● za pregled svih instaliranih aplikacija.

## Dodavanje aplikacija na listu omiljenih

1. Pritisnite .  
– Prikazaće se meni »Vaše aplikacije«. Prvih 12 aplikacija prikazanih u meniju su omiljene aplikacije.
2. Odaberite aplikaciju koju želite dodati u meni početnog ekrana i pritisnite ● 3 sekunde.
3. Odaberite »Pomakni« i pritisnite dugme ●.
4. Pomičite aplikaciju tasterima sa strelicama i pritisnite dugme ●.

## Napomena:

- Na meniju početnog ekrana prikazano je do 12 aplikacija. Pritisnite  za prikaz svih aplikacija.

## Korišćenje Chrome Cast (Google Cast) na Android ili iOS mobilnom uređaju

Možete da emitujete fotografije, video zapise ili igre pomoću aplikacije sa funkcijom Chrome Cast ili sa iOS mobilnog uređaja na televizor.

### Napomene

- Google TV i vaš mobilni uređaj moraju imati instaliranu najnoviju verziju aplikacije Chrome Cast.
  - Funkcija Chrome Cast radi na Androidu 4.4 i novijim verzijama za Android uređaje i na iOS verzijama 7.0 i novijim za Apple iOS uređaje.
  - Emitovanje iz pregledača Google Chrome nije podržano na mobilnim uređajima.
  - Da biste dobili detaljne informacije o integrisanoj funkciji Chrome Cast, pogledajte odgovarajući odeljak detaljnog korisničkog priručnika televizora.
1. Televizor i mobilni uređaj moraju biti povezani na istu mrežu.
  2. Pokrenite aplikaciju sa funkcijom Chromecast sa mobilnog uređaja.
  3. Pritisnite  na ekranu aplikacije.

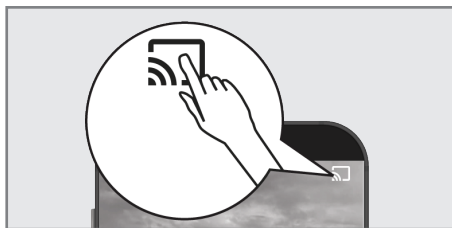

4. Izaberite TV sa liste da biste započeli reprodukciju.  
– Sadržaj se počinje prikazivati na TV ekranu.

## Dodatne Informacije

### Podrazumevani sateliti

15

### LNB napajanje

13/18 V, 14/19 V opcionalno, maksimum  
500 mA

### LNB komutacioni signal

0/22 kHz 650 mV +/- 250 mVpp

### DiSEqC

1.0-rad, 1.1-rad, 1.2-rad

### Opsezi digitalnog prijema

#### Satelit

Ku opseg: 10.700 MHz ... 12.750 MHz

Modulacija: DVBS QPSK, DVBS2 QPSK,  
8 PSK

IF opseg: 950 MHz ... 2150 MHz

Nivo signala: -25 dBm ... -65 dBm

#### Kabl (DVB-C)

Opšti opseg: 110 MHz ... 862 MHz

Modulacija: 16 QAM, 32 QAM, 64 QAM,  
128 QAM and 256 QAM

Brzina prenosa: 4.0 Msym/s ... 7.2 Msym/s

#### Zemaljski (DVB-T)

VHF/UHF-opseg, širina opsega 7 MHz i 8  
MHz

Veličina FFT: 2 k, 8 k

Modulacija: 16 QAM, 64 QAM, QPSK

Raspon zaštite: 1/4, 1/8, 1/16, 1/32

#### Zemaljska (DVB-T2) \*

VHF/UHF-opseg, širina opsega 7 MHz i 8  
MHz

Veličina FFT: 1 k, 2 k, 4 k, 8 k, 16 k, 32 k

Modulacija: 16 QAM, 64 QAM,  
256 QAM, QPSK

Raspon zaštite: 1/4, 19/256, 1/8, 19/128,  
1/16, 1/32, 1/128

\* DVB-T2 nije obavezan i stoga nije dostupan  
na svim proizvodima.

## Unapred podešeni kanali

TV/Radio 6000 (satelitski - DVB-S),  
1000 (kablovski - DVB-C)  
99 (analogni)  
1000 (zemaljski - DVB-T)  
99 (analogni)

### Podržane medijske datoteke

Datoteke sa slikama: jpg/jpe, bmp, png

Muzičke datoteke: m4a, aac

Video datoteke: mov, xvid, mpg, mpe,  
vob, dat, trp, ts, avi,  
mp4, mkv

Zadržavamo pravo na tehničke izmene i  
greške.

## Licence

# HDMI™

HIGH-DEFINITION MULTIMEDIA INTERFACE

HDMI, logotip HDMI i multimedijalni interfejs visoke definicije zaštitni su znaci ili registrovani zaštitni znaci kompanije HDMI Licensing LLC.

Za DTS patente, pogledajte <http://patents.dts.com>. Proizvedeno pod licencom DTS Licensing Limited. DTS, DTS:HD, Virtual:X i DTS:HD logotip su zaštićeni trgovački znaci ili trgovački znaci kompanije DTS, Inc. u Sjedinjenim Američkim Državama i/ili drugim zemljama. © 2021 DTS, Inc. SVA PRAVA ZADRŽANA.

Dolby, Dolby Vision, Dolby Audio i dupli-D simboli su zaštitni znaci kompanije Dolby Laboratories Licensing Corporation. Proizvedeno po licenci kompanije Dolby Laboratories. Sakriveni neobjavljeni radovi. Autorsko pravo: © 1992-2022 Dolby Laboratories. Sva prava zadržana.

## Objašnjenje simbola koji mogu biti prisutni na zadnjoj strani televizora



Dvostruka izolacija. Označava da ovaj proizvod ne zahteva vezu sa uzemljenjem.



Naizmjenična struja. Označava da proizvod radi sa mrežnim naponom.



Jednosmerna struja. Označava da ovaj proizvod radi samo sa adapterom za naizmjeničnu/jednosmernu struju

## Skraćenice

- eARC: Povratni audio kanal, prenosi zvuk sa televizora preko visokokvalitetne HDMI veze.
- AV: Audio i video.
- CAM: Modul za prijem šifriranih TV kanala.
- CI: Slot za module za prijem šifriranih TV kanala.
- HbbTV: Standard je za informacije i usluge koje se pružaju putem TV signala i putem Interneta, a dodatna je usluga koju pružaju neke radio stanice.
- HD: Skupni izraz za audio / video podatke visoke rezolucije, obično 720, 1080 ili 2160 linija.
- HDMI: Veza za digitalne audio / video podatke visoke rezolucije.
- LAN: lokalna mreža.
- VESA: Organizacija koja je razvila standard za montiranje ekrana.
- WLAN: bežična lokalna mreža.

## Čišćenje televizora

Izvucite kabl za napajanje iz električne utičnice. Aparat očistite vlažnom krpom i blagim deterdžentom. Ne koristite deterdžente koji sadrže alkohol, amonijak ili sredstvo za ispiranje.

Za čišćenje ekrana koristite vlažnu, meku krpku. Ne koristite vodu sa sapunom ili deterdžentom.

## Odlaganje ambalaže

- Ambalažni materijali su opasni za decu. Materijale za pakovanje držite van dohvata dece.
- Ambalaža proizvoda je izrađena od reciklažnih materijala. Odložite sortiranjem u skladu sa propisima o otpadu. Ne odlažite zajedno sa uobičajenim otpadom iz domaćinstva.

## Usklađenost sa WEEE propisima i odlaganje otpadnog proizvoda

Ovaj proizvod ne sadrži opasne i zabranjene tvari navedene u "Propisima za nadzor nad otpadom od električne i elektroničke opreme" koje je objavilo tursko Ministarstvo okoliša i urbanizma. Usaglašen je sa WEEE regulativom. Ovaj proizvod je napravljen od visokokvalitetnih delova i materijala koji se mogu ponovo koristiti i reciklirati. Zbog toga proizvod ne bacajte sa otpadom iz domaćinstva i drugim otpadom na kraju njegovog veka upotrebe. Odnosite ga na sabirno mesto za reciklažu električnih i elektronskih uređaja. Obratite se lokalnim organima nadležnim za sabirna mesta u vašem regionu. Pomozite u očuvanju prirode i prirodnih resursa recikliranjem korišćenih proizvoda. Zbog bezbednosti dece pre odlaganja u otpad odsecite kabl za napajanje.

### Usaglašenost sa PCB:

"Ne sadrži PCB (polihlorisani bifenil)."

## Važne informacije o zaštiti prirodne sredine

- Dole navedene opcije pomažu vam smanjiti potrošnju prirodnih resursa i uštedeti novac smanjenjem računa za struju.
- Ako nećete koristiti TV prijemnik nekoliko dana, treba ga isključiti iz električne mreže zbog ekoloških i bezbednosnih razloga. TV u ovom stanju neće trošiti energiju.
- Ako televizor ima glavni prekidač, biće dovoljno da ga isključite pomoću glavnog prekidača. TV će smanjiti potrošnju energije gotovo na nula vati.
- TV troši manje energije u stanju mirovanja. Međutim, neki televizori mogu imati funkcije kao što je tajmer za uključivanje, koje zahtevaju da televizor bude u stanju pripravnosti da bi ispravno radio.

## Napomene o statičnoj slici

- Gledanje iste slike duže vreme na ekranu može prouzrokovati da se statična slika slabo vidi u pozadini. Moguća(e) slika(e) na pozadini potiče(u) sa LCD/LED

tehnologije i ne aktivira(ju) nikakve postupke preedviđene garancijom. Da biste izbegli takve slučajeve i/ili smanjili uticaj na minimum, možete postupati u skladu sa savetima datim u nastavku.

- Ne dozvolite da isti TV kanal ostane na ekranu veoma dugo. Logotipi kanala mogu biti uzrok navedene situacije.
- Ne dozvolite da slike koje se ne prikazuju preko celog ekrana neprestano budu prikazane na ekranu; ako ih emiter ne strimuje u formatu celog ekrana, možete pretvoriti slike u prikaz na punom ekranu promenom formata slike.
- Veće vrednosti osvetljenosti i/ili kontrasta dovešće do toga da se ovaj uticaj pojavi brže; stoga vam se preporučuje da televizor gledate sa podešenim najnižim nivoima osvetljenosti i kontrasta.

## Подробное руководство по эксплуатации



Для получения подробной информации об использовании этого устройства отсканируйте QR-код с помощью мобильного

устройства или посетите веб-сайт

[www.grundig.com](http://www.grundig.com).

## Директивы ЕС



Изделие соответствует требованиям следующих директив:

2014/53/EU, 2009/125/EC, 278/2009, 642/2009, 2017/1369/EU, 1062/2010, 2011/65/EU, 2019/2013/EU, 2019/2021/EU.

Чтобы получить копию декларации о соответствии (DoC);

Перейдите по ссылке <http://www.grundig.com/download/doc>.



AT, BE, BG, CH, CY, CZ, DE, DK, EE, ES, FI, FR, GB, GR, HU, IE, IS, IT, LI, LT, LU, LV, MT, NL, NO, PL, PT, RO, SE, SI, SK, HR, TR.

Диапазон 5150-5350 МГц предназначен только для использования в помещении. (Для интегрированной модели Wi-Fi/Bluetooth или интегрированной модели Wi-Fi).

Данное устройство также может эксплуатироваться в странах за пределами Европы.



Единый знак обращения продукции на рынке Таможенного Союза. Продукция маркированная этим символом, прошла все процедуры оценки, установленные в технических регламентах.

## Содержание

- 2 Директивы ЕС
- 3 О вашем телевизоре
- 3 Планируемое использование
- 3 Безопасность
- 5 Экологическая информация
- 6 Содержимое упаковки
- 7 Установка или подвешивание
- 8 Разъемы
- 9 Клавиатура
- 9 Установка батарей в пульт ДУ
- 10 Пульт ДУ
- 11 Начальная настройка и настройка телевизора
- 16 Включение и выключение
- 16 Выбор режима ТВ
- 16 Выбор типа антенны в режиме ТВ
- 16 Выбор канала напрямую
- 16 Пошаговый выбор канала
- 16 Выбор канала из списка каналов
- 16 Выбор источника сигнала
- 17 Выбор громкости
- 17 Отключение звука
- 17 Электронная телепрограмма
- 17 Выбор списка избранного
- 17 Запись с цифровых ТВ-каналов
- 18 «Пауза» программ со сдвигом по времени и непрерывной записью
- 18 Приложения для скачивания
- 19 Использование Chrome Cast (Google Cast) на мобильном устройстве Android или iOS
- 20 Дополнительная информация
- 21 Лицензии
- 21 Сокращения
- 21 Очистка телевизора
- 22 Важные примечания по защите окружающей среды
- 22 Примечания о неподвижных изображениях
- 23 Выявление и устранение неисправностей
- 25 Дата производства

## О вашем телевизоре

- Google TV™ позволяет получить доступ к вашим любимым сериалам, фильмам, абонентским услугам, песням, фотографиям, играм и приложениям.
- Использование телевизора для просмотра телепередач в форматах DVB-S, DVB-T и DVB-C.
- Многие функции телевизора требуют подключения к Интернету. Телевизор оснащен функцией WLAN и портом LAN.

## Планируемое использование

- Телевизор предназначен для использования в сухих помещениях.
- Используйте телевизор с прилагаемой подставкой или подходящим кронштейном VESA.
- Телевизор в первую очередь предназначен для воспроизведения ТВ-программ, потоковой передачи контента и аудио/видеоматериалов с внешних устройств. Использование в любых других целях строго запрещено.

Он не предназначен для отображения информации или использования в качестве компьютерного монитора. Если неподвижное изображение или изображение не в полном формате отображается в течение длительного периода времени, видимые следы могут оставаться на экране в течение некоторого времени.

Это не дефект, который можно использовать в качестве основания для претензии по гарантии.

## Транспортировка изделия

Отключите изделие от сети перед транспортировкой. Отсоедините антенный кабель и другие внешние устройства, подключенные к телевизору. Если нет в наличии оригинальной упаковочной коробки изделия, заверните его в пу-

зырчатую пленку или плотный картон и убедитесь, что он не повредится при транспортировке.

## Безопасность

### ▲ ВНИМАНИЕ

#### Риск поражения электрическим током

#### ВАЖНЫЕ ИНСТРУКЦИИ ПО ТЕХНИКЕ БЕЗОПАСНОСТИ - СОХРАНЯЙТЕ ИНСТРУКЦИИ ДЛЯ ИСПОЛЬЗОВАНИЯ В БУДУЩЕМ

Немедленно следует выполнить следующее: Ознакомьтесь со всеми предупреждениями, инструкциями, иллюстрациями и спецификациями по технике безопасности, прилагаемыми к данному прибору.

- Светодиод режима ожидания гаснет, когда сетевая вилка отключена. Если горит светодиодный индикатор режима ожидания, это означает, что ваше изделие подключено к сети.
- Не разбирайте телевизор. При разборке телевизора может возникнуть угроза безопасности, а также гарантия на изделие может стать недействительной.
- Телевизор может работать только с кабелем питания или адаптером переменного/постоянного тока, входящими в комплект.
- Не эксплуатируйте телевизор с поврежденным кабелем питания или адаптером переменного/постоянного тока (при наличии).
- Если вилка на телевизоре имеет заземляющий контакт, вставляйте вилку только в розетку с заземляющим контактом.
- Подключайте телевизор к розетке только после подключения внешних устройств и антенны.
- Защищайте телевизор от влаги. Не размещайте на телевизоре сосуды, наполненные водой (например, вазы).

## Опасность возникновения пожара



Чтобы предотвратить распространение огня, всегда держите свечи или другие источники открытого пламени подальше от этого изделия.

- Не закрывайте вентиляционные отверстия на телевизоре.
- Всегда отключайте вилку питания и антенную вилку во время грозы.
- Свечи или другие источники открытого пламени должны находиться вдали от телевизора.
- Не подвергайте батареи воздействию экстремального тепла, такого как солнечный свет, огонь или тому подобное.
- Используйте только однотипные аккумуляторы (марка, размер, свойства). Не используйте одновременно старые и новые батарейки.

## Критерии интерфейса

Это изделие было изготовлено с возможностью совмещения с телекоммуникационными сетями.

## ▲ ВНИМАНИЕ

### Травмы, вызванные падением телевизора

Никогда не помещайте телевизор на неустойчивую поверхность. Телевизор может упасть, что может привести к серьезным травмам и смерти. Чтобы дети не пострадали от этих негативных ситуаций, соблюдайте следующие меры предосторожности:

- Убедитесь, что подставка или другая мебель, на которой вы разместите телевизор, достаточно прочная, чтобы выдержать телевизор.
- Убедитесь, что телевизор не выступает за габариты мебели, на которую он опирается.
- Не размещайте телевизор на высокой мебели, которая может опрокинуться, например, на шкафах, сервантах или книжных шкафах. Если у вас нет другого выбора, прикрепите мебель и телевизор к стене, чтобы предотвратить их опрокидывание.
- Между телевизором и подставкой/мебелью, на которой установлен телевизор, не должно быть никаких чехлов, шнурков, одежды, тюля или подобных предметов.
- Предупредите своих детей об опасностях, связанных с залезанием на тумбу/мебель, на которой стоит телевизор, или попытками дотянуться до телевизора.
- При смене местоположения телевизора учитывайте вышеупомянутые предупреждения.

## ПРИМЕЧАНИЕ



### Сокращение срока службы из-за высокой рабочей температуры

- Не размещайте телевизор рядом с нагревательными приборами или под прямыми солнечными лучами.
- Оставьте свободное пространство не менее 10 см вокруг телевизора, чтобы обеспечить достаточную вентиляцию.

### Обесцвечивание мебели из-за резиновых ножек

- Некоторые поверхности мебели могут обесцвечиваться при контакте с резиной. Для защиты мебели под подставку можно поместить лист из стекла или пластика. Не используйте такие текстильные подложки или коврики, как салфетки.

### Экологическая информация

-  Не выбрасывайте батареи вместе с бытовыми отходами. Отработанные аккумуляторы должны быть возвращены в розничные магазины или общественные пункты сбора. Таким образом вы можете помочь защитить окружающую среду.
-  По истечении срока службы изделия не утилизируйте его вместе с обычными бытовыми отходами. Сдайте его в центр утилизации электрического и электронного оборудования.
- Обязательно утилизируйте отдельно упаковочные материалы вашего изделия в соответствии с указаниями местных органов власти в целях их переработки безопасным для окружающей среды способом.

### Советы по энергосбережению

- Переключите телевизор в режим ожидания, если вы не будете использовать его в течение некоторого времени. В

режиме ожидания телевизор потребляет очень мало энергии ( $\leq 0,5$  Вт).

Если вы не будете использовать телевизор в течение длительного периода времени, выключите его с помощью выключателя питания, если таковой имеется, или отсоедините шнур питания от розетки. При выключении или отключении телевизора от сети включите таймер, и запрограммированные записи не будут работать.

- Выберите место, где на экран телевизора не попадает прямой солнечный TV свет. Таким образом, вы можете выбрать менее интенсивную подсветку и обеспечить энергосбережение.
- Телевизор потребляет меньше энергии, когда яркость уменьшена.

### Электромагнитная интерференция

- Устройства, подключенные к изделию (спутниковый приемник, DVD-плеер и т. д.) или устройства, излучающие сигналы (маршрутизатор и т. д.) вблизи изделия могут вызывать помехи в изображении и шум в звуке.
- Соединительные кабели, используемые для изделия, должны быть короче 3 м.
- Если изделие не может выполнять свои функции из-за электростатического разряда, пользователю может потребоваться выключить, а затем включить изделие.
- С изделием должен использоваться экранированный, сертифицированный HDMI и ферритовый кабель.
- Если изделие не может быть восстановлено в результате электростатического разряда, потребуется вмешательство пользователя.

### Примечание по обновлению программного обеспечения

- Объяснения и рисунки в руководстве пользователя могут изменяться с обновлением программного обеспечения телевизора.

## Содержимое упаковки

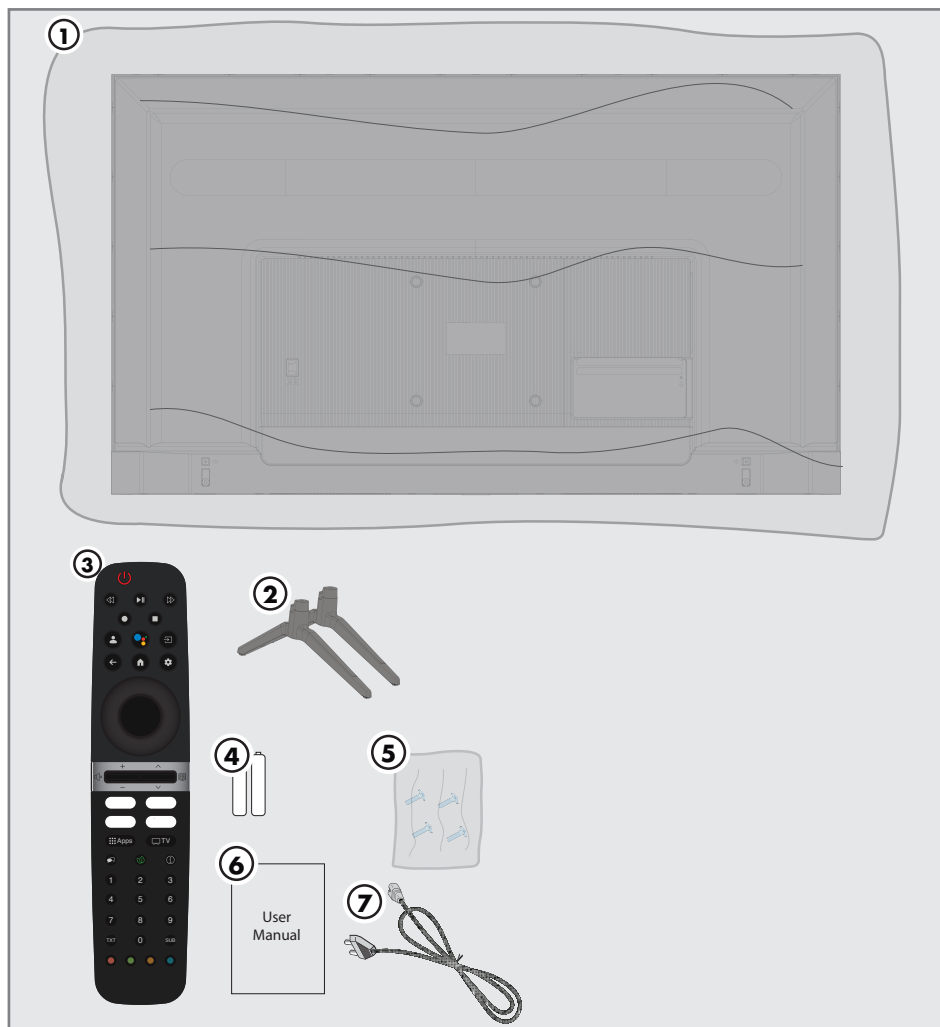

### Стандартные аксессуары

1. Телевизор
2. Подставка
3. Пульт ДУ
4. Батарейки для пульта ДУ
5. Винты и инструкции по установке подставки
6. Краткое руководство по эксплуатации
7. Кабель питания

## Установка или подвешивание

- Выберите место, где на экран не попадает прямой солнечный свет.

### Монтаж с подставкой

- Для монтажа подставки обратитесь к прилагаемым инструкциям по установке.
- Поместите телевизор на твердую и ровную поверхность.

### Подготовка к монтажу на кронштейне VESA

Для приобретения монтажного комплекта обратитесь к авторизованному дилеру.

Вам понадобится:

- Пара ножниц,
- Крестообразная отвертка.

Следуйте инструкциям по установке для монтажного комплекта VESA.

1. Поместите телевизор в пленке на гладкую поверхность экраном вниз.
2. Разрежьте пленку с задней стороны ножницами.
3. Подключите необходимые кабели к разъемам на телевизоре. См. раздел «Соединения» в этом руководстве.
4. Закрепите кабели так, чтобы они не висели на полу.
5. Прикрутите монтажный комплект VESA к телевизору и установите его в соответствии с инструкциями по установке.

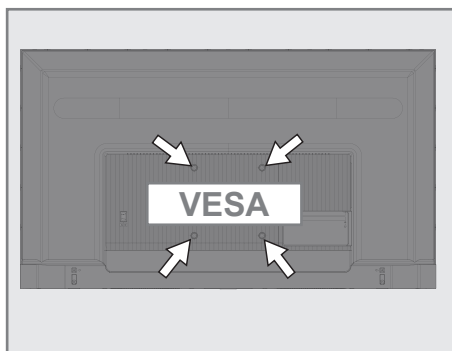

## Разъемы

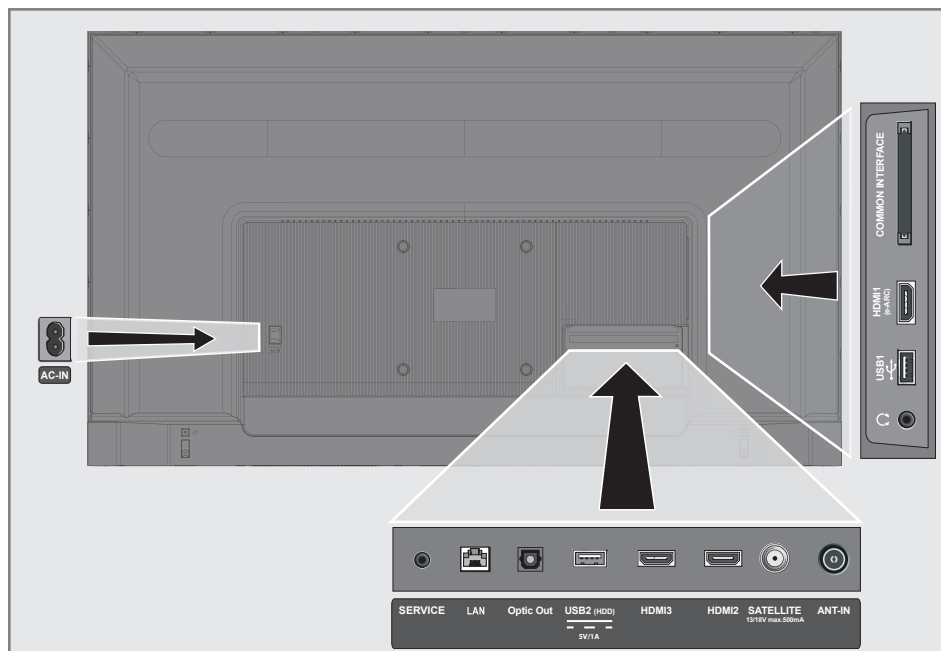

- **AC IN:** Разъем кабеля питания.
- **SERVICE:** Только обслуживание.
- **LAN:** Подключение к сети.
- **Optic Out:** оптический аудиовыход.
- **USB2 (HDD):** Для внешних носителей данных.
- **HDMI3:** Вход для цифрового аудио и данных изображения.
- **HDMI2:** Вход для цифрового аудио и данных изображения.
- **SATELLITE:** Вход для сигнала спутниковой антенны. Подходит для однокабельной системы SCR.
- **ANT IN:** Вход для антенного кабеля (наземная антенна или кабельное соединение).
- **Ω:** Внешний аудиовыход или разъем для наушников с адаптером.
- **USB 1:** Для носителя данных и клавиатуры.
- **HDMI1 (e-ARC):** Вход для цифрового аудио и данных изображения.
- **CI:** Для модулей условного доступа для приема зашифрованных каналов.

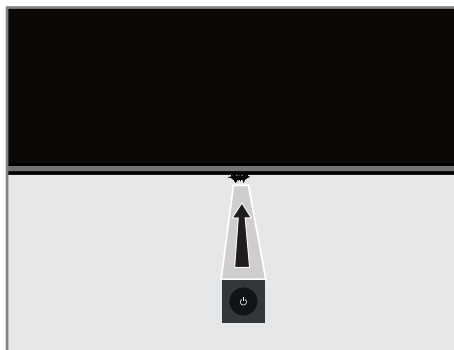

## Клавиатура





### Включение телевизора в режиме ожидания

1. Нажмите , чтобы включить телевизор из режима ожидания.

### Переключение телевизора в спящий режим и включение его из спящего режима

1. Телевизор переключится в спящий режим, когда кнопка  будет нажата в ближайшее время при включенном телевизоре.
2. Телевизор должен включаться из спящего режима при коротком нажатии кнопки  в спящем режиме.

### Переключение телевизора в режим ожидания

1. Нажмите и удерживайте  в течение 5 секунд, чтобы переключить телевизор в режим ожидания.  
– Отображается меню выключения.
2. Выберите «Выключение» и подтвердите, нажав .
3. Телевизор переключается в режим ожидания.

## Установка батарей в пульт ДУ

1. Откройте батарейный отсек
2. Вставьте батареи, как указано на нижней части батарейного отсека (2 × щелочные/LR03/AAA).
3. Закройте батарейный отсек.

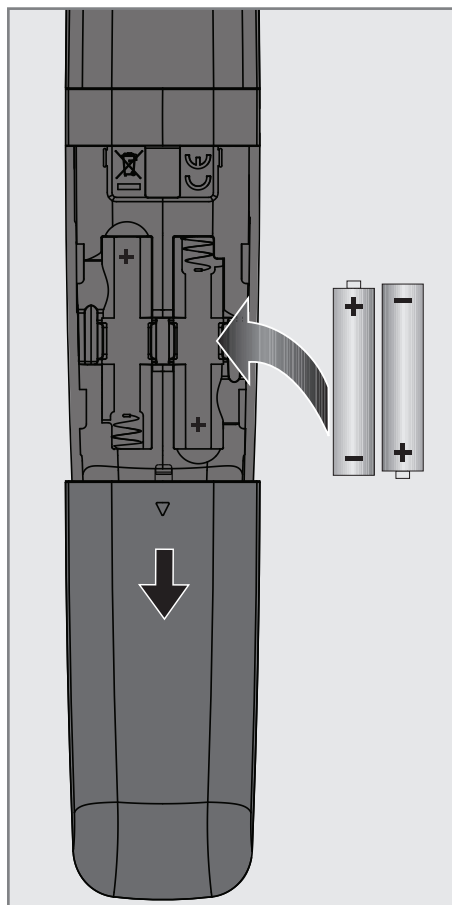

## Пульт ДУ



## Управление курсором



Перемещение курсора вверх и вниз в меню.

Перемещение курсора влево/вправо в меню.

Активация различных функций.

## Начальная настройка и настройка телевизора

1. Подключите кабели антенны и внешнего устройства.
2. Вставьте штепсельную вилку в электрическую розетку.
3. Включите телевизор с помощью  на пульте ДУ.
  - Отобразится меню «Добро пожаловать».
4. Выберите язык.
5. Выберите страну.





### Примечание:

- Вы можете настроить телевизор двумя способами.
    - «Настройка Google TV» – Настройка, в которой все онлайн-функции Google TV, антенного вещания и подключения внешних устройств активны после входа в систему с помощью учетной записи Google.
    - «Основная настройка телевизора» – Настройка, при которой активны только широкоэвangelательная антенна и подключения внешних устройств.
6. Перейдите к статье 7 для настройки Google TV;







или

Перейдите к статье 20 для основной настройки телевизора.

### Настройка Google TV

7. Выберите пункт «Настройка Google TV».
  - Отобразится меню «Выбор беспроводной сети».
8. Выберите беспроводную сеть с помощью клавиш  или  и нажмите кнопку .
9. Введите пароль беспроводной сети с помощью экранной клавиатуры, выберите  и нажмите кнопку .

- Отобразится сообщение «Подключение к сети .....», а затем отобразится сообщение «Подключено».
- Отобразится меню «Советы по энергосбережению».

10. Выберите «ОК», чтобы продолжить подключение к беспроводной сети.
    - Появится меню «Политика конфиденциальности сети».
  11. Выберите «ПРИНЯТЬ».
    - Отображается меню «Вход в систему».
  12. Выберите  и нажмите , чтобы продолжить после ввода адреса электронной почты с помощью экранной клавиатуры.
  13. Выберите  и нажмите , чтобы продолжить, после ввода пароля аккаунта с помощью экранной клавиатуры.
  14. Следуйте инструкциям, отображаемым на телевизоре и на экране телефона. На экране телефона инструкции отображаются только при использовании двухфакторной защиты.
    - Откроется меню «Условия предоставления услуг».
  15. Выберите «Принять».
    - На дисплее должно отобразиться меню «Google Сервисы».
  16. Выберите «Принять».
    - На дисплее должно отобразиться меню «Google Ассистент».
  17. Подтвердите с помощью кнопки «Продолжить» .
  18. Подтвердите действие «Позволить» с помощью , чтобы иметь возможность поиска во всех поддерживаемых ТВ-приложениях;
- или
- Выберите «Нет» и подтвердите с помощью .

19. Выберите приложения, которые вы хотите установить, из списка приложений, на которые вы подписались, и выберите «Подтвердить», чтобы продолжить, и подтвердите с помощью кнопки .

– Отобразится меню «Аксессуары».



### Примечание:



■ См. пункт 27 для других настроек.

### Базовая настройка телевизора

20. Выберите пункт «Базовая настройка телевизора».

– Отобразится меню «Выбор беспроводной сети».

21. Выберите беспроводную сеть с помощью клавиш  или  и нажмите кнопку .

22. Введите пароль беспроводной сети с помощью экранной клавиатуры, выберите  и нажмите кнопку .

– Отобразится сообщение «Подключение к сети .....», а затем отобразится сообщение «Подключено».

– Отобразится меню «Советы по энергосбережению».

23. Выберите «ОК», чтобы продолжить подключение к беспроводной сети.

– Появится меню «Политика конфиденциальности сети».

24. Выберите «Принять».

– Откроется меню «Условия предоставления услуг».

25. Выберите «Принять».



– На дисплее должно отобразиться меню «Google Сервисы».

26. Выберите «Принять».

– Отобразится меню «Аксессуары».

### Другие настройки

27. Если вы не хотите соединять аксессуары Bluetooth, нажмите кнопку .



28. Чтобы соединить пульт дистанционного управления Bluetooth, нажмите и удерживайте  и  одновременно в течение 5 секунд.

– Белый светодиод на пульте ДУ мигает.

29. Сканированные и найденные устройства Bluetooth должны отображаться в меню. Выберите пункт «Пульт ДУ Google TV» и нажмите кнопку .

– На этом сопряжение пульта дистанционного управления и телевизора завершено, а затем отобразится меню «Ввод пароля».

### Важно:

■ Если у вас возникли проблемы с сопряжением пульта ДУ Bluetooth, вам нужно сбросить его настройки. Для этого одновременно нажмите кнопки  и  на пульте ДУ и удерживайте их в течение 5 секунд.

30. Введите пароль с помощью кнопок «1...0» на пароле экрана, например «1 2 3 4», и нажмите кнопку .

31. Снова введите пароль «1 2 3 4», используя «1...0» на экране подтверждения пароля.

– Отобразится меню «Выбор режима ТВ».

32. Подтвердите «Главная» с помощью кнопки .

или



Выберите «Соранить» и подтвердите с помощью кнопки .

– «Главная» – режим оптимизирован для энергоэффективности при домашнем использовании.

– «Магазин» – режим оптимизирован, чтобы разрешить показ демоверсии в магазине с фиксированными настройками.

33. Чтобы включить встроенную функцию Chromecast, выберите «Вкл.» и подтвердите с помощью кнопки .

или

Используйте кнопки «» или «», чтобы выбрать «Вкл.», и подтвердите нажатием кнопки .

## Важно:

- Постоянное включение интегрированной функции Chromecast увеличивает потребление энергии.

34. Выберите тип антенны.

35. Следующая процедура зависит от выбранного типа антенны. Следуйте инструкциям на экране.

- Для приема DVB-S (Спутник) перейдите к статье **37**
- Для приема DVB-C (Кабель) перейдите к статье **56**
- Для приема DVB-T (Наземная антенна) перейдите к статье **63**

## Поиск спутниковых каналов

36. Выберите «Спутник».

- Отображается меню «Тип антенны»

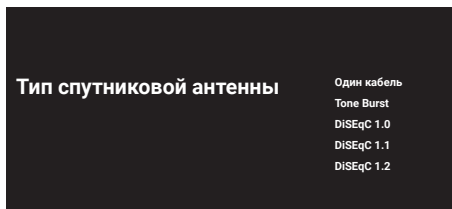

37. Выберите «Другое».

- Отображается меню «Тип спутниковой антенны».





38. Подтвердите «Одиночный кабель» с помощью кнопки ;

или

В зависимости от используемой спутниковой системы, выберите «DiSEqC 1.0», «DiSEqC 1.1», «DiSEqC 1.2», «Один кабель I», «Один кабель II» или «Tone Burst» с помощью кнопок  или  и подтвердите с помощью кнопки .

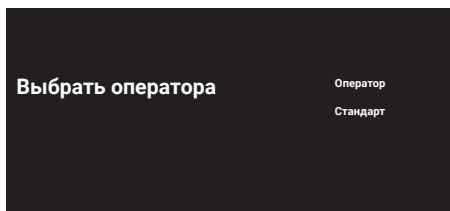
- На дисплее должно отобразиться меню «Выбор оператора».



39. Если вы используете оператора, обслуживающего вашу страну, выберите «Оператор» и нажмите кнопку ; или

Если вы не используете оператора, выберите опцию «Стандартный» и нажмите кнопку .

- Отображается меню «Выбор спутника».

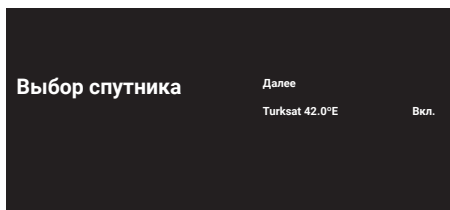

40. Выберите спутник, отображаемый в списке, и подтвердите выбор, нажав кнопку .

- Отображается меню «Настройки спутника».

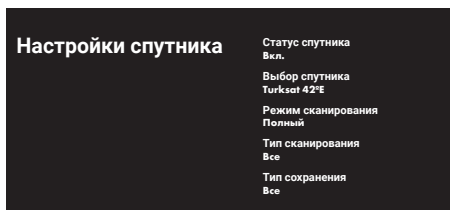

41. Выберите «Статус спутника» как «Вкл.» с помощью кнопки .

42. Выберите «Выбор спутника».

- Отображается меню «Выбор спутника».

## Выбор спутника

Astra4A/SES5 5E  
Eutelsat 7B/C 7.0E  
9B 9.0E  
Hotbird 13B/C/E 13.0 E  
Astra1KR/L/M/N 19.2 E

43. Выберите спутник, на котором вы хотите выполнить поиск, с помощью кнопок **▼** или **▲** и подтвердите выбор с помощью кнопки **●**.
44. Выберите «Режим сканирования».
- Отображается меню «Режим сканирования».

## Режим сканирования

Сеть  
Полный

45. Выберите «Сеть» или «Полный» с помощью **▼** или **▲** и подтвердите выбор с помощью кнопки **●**.
46. Выберите «Тип сканирования».
- Отображается меню «Тип сканирования».

## Тип сканирования

Все  
Только зашифрованные каналы  
Только бесплатные каналы

47. Выберите «Только зашифрованные каналы» для платных каналов, «Только бесплатные каналы» для бесплатных каналов или «Все» для поиска обоих видов каналов и нажмите кнопку **●**.
48. Выберите «Тип сохранения».
- Отображается меню «Тип сохранения»

## Тип сохранения

Все  
Только цифровые каналы  
Только радиоканалы

49. Выберите «Только цифровые каналы» для цифровых каналов, «Только радиоканалы» для радиоканалов или «Все» для поиска обоих видов каналов и нажмите кнопку **●**.

### Примечание:

- Если вы столкнулись с тем, что каналов очень мало или нет сигнала, убедитесь, что есть кабельное соединение, уровень сигнала достаточный, выбор Diseqc A/B/C/D и LNB выполнен правильно.

50. Нажмите **←**, чтобы вернуться в предыдущее меню после завершения настройки.
51. Используйте кнопки **▼** или **▲**, чтобы выбрать «Далее», и подтвердите нажатием кнопки **●**.
52. Чтобы начать поиск каналов, выберите «Сканирование» и нажмите **●** для подтверждения.
- Появится меню «Сканирование», и начнется поиск телеканалов.
  - Сканирование завершено, когда отображается сообщение «ЗАВЕРШЕНО».
53. Нажмите кнопку **●**.
- Откроется пункт «Условия предоставления услуг».
54. Выберите «Принять» и нажмите **●** для подтверждения.
55. Нажмите «Смотреть телевизор», чтобы смотреть телевизор
- или
- Выберите «Редактировать каналы» и нажмите **●** для открытия редактора каналов.

- Отобразится меню «Установка ваших приложений», а затем меню «Вы готовы к работе с Google TV».

56. Нажмите , чтобы завершить настройку.

## Поиск кабельных каналов

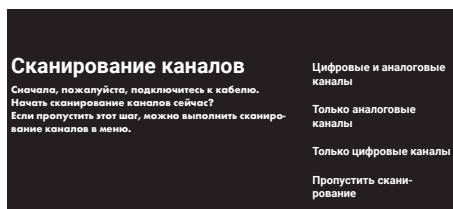

57. Выберите «Кабель».

- Отображается меню «Сканирование каналов».



58. Чтобы начать сканирование каналов, выберите тип сканирования и подтвердите нажатием кнопки .

- Отображается меню «Настройка поиска каналов кабельного телевидения».

59. Нажмите , чтобы выбрать «Режим сканирования», выберите «Полное», «Расширенное» или «Быстрое» и подтвердите нажатием кнопки .

60. Выберите «Тип сохранения».

- Отображается меню «Тип сохранения»

61. Выберите «Только цифровые каналы» для цифровых каналов, «Только радиоканалы» для радиоканалов или «Все» для поиска обоих видов каналов и нажмите кнопку .

62. Выберите «Тип сканирования».

- Отображается меню «Тип сканирования».

63. Выберите «Только зашифрованные каналы» для платных каналов, «Только бесплатные каналы» для бесплатных каналов или «Все» для поиска обоих видов каналов и нажмите кнопку .

64. Нажмите , чтобы начать сканирование каналов.

- Появится меню «Сканирование», и начнется поиск телеканалов.

- Сканирование завершено, когда отображается сообщение «ЗАВЕРШЕНО».

65. Нажмите кнопку .

- Откроется пункт «Условия предоставления услуг».

66. Выберите «Принять» и нажмите  для подтверждения.

67. Нажмите «Смотреть телевизор», чтобы смотреть телевизор

### или

Выберите «Редактировать каналы» и нажмите  для открытия редактора каналов.

- Отобразится меню «Установка ваших приложений», а затем меню «Вы готовы к работе с Google TV».

68. Нажмите , чтобы завершить настройку.

## Поиск наземных каналов

69. Выберите «Антенна».

- Отображается меню «Настройка антенны»

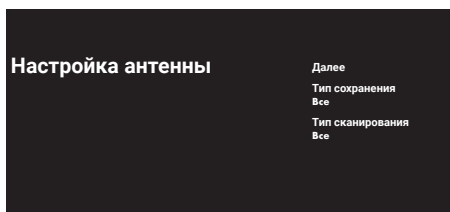

70. Выберите «Тип сохранения».

- Отображается меню «Тип сохранения»

71. Выберите «Только цифровые каналы» для цифровых каналов, «Только радиоканалы» для радиоканалов или «Все» для поиска обоих видов каналов и нажмите кнопку .

72. Выберите «Тип сканирования».
- Отображается меню «Тип сканирования».
73. Выберите «Только зашифрованные каналы» для платных каналов, «Только бесплатные каналы» для бесплатных каналов или «Все» для поиска обоих видов каналов и нажмите кнопку .

74. Выберите «Далее».

75. Чтобы начать сканирование каналов, выберите тип сканирования и подтвердите нажатием кнопки .
- Появится меню «Сканирование», и начнется поиск телеканалов.
  - Сканирование завершено, когда отображается сообщение «ЗАВЕРШЕНО».

76. Нажмите кнопку .
- Откроется пункт «Условия предоставления услуг».

77. Выберите «Принять» и нажмите  для подтверждения.

78. Нажмите «Смотреть телевизор», чтобы смотреть телевизор



или

Выберите «Редактировать каналы» и нажмите  для открытия редактора каналов.

- Отобразится меню «Установка ваших приложений», а затем меню «Вы готовы к работе с Google TV».

79. Нажмите , чтобы завершить настройку.

## Включение и выключение

1. Нажмите , чтобы включить телевизор в режиме ожидания.
2. Нажмите , чтобы включить телевизор в режим сна.

или

Нажмите и удерживайте 5 с , чтобы переключить телевизор в режим ожидания.

– Отображается меню выключения».

3. Подтвердите «Выключение» с помощью кнопки .

## Выбор режима ТВ

1. Чтобы выбрать режим ТВ, нажмите  на пульте дистанционного управления;

или

Выберите приложение «ТВ» в пункте «Приложения» в главном меню и подтвердите выбор кнопкой .

## Выбор типа антенны в режиме ТВ

1. Нажмите .



  - Отобразится меню «Входы».

2. Выберите тип антенны.
3. Нажмите кнопку .

## Выбор канала напрямую

1. С помощью цифровых кнопок выберите каналы непосредственно в режиме ТВ.



## Пошаговый выбор канала

1. С помощью кнопок    выберите телевизионные каналы шаг за шагом в телевизионном режиме.

## Выбор канала из списка каналов

1. Нажмите  в режиме ТВ.

  - Отобразится меню «Список каналов».

2. Выберите канал с помощью  или  и подтвердите выбор нажатием кнопки .

## Выбор источника сигнала

1. Нажмите .

  - Отобразится меню «Входы».

2. Выберите источник сигнала.
3. Нажмите кнопку .

## Выбор громкости

1. Отрегулируйте громкость с помощью 

## Отключение звука

1. Нажмите  на перпендикулярной оси.





## Электронная телепрограмма

1. Нажмите кнопку  на перпендикулярной оси, чтобы запустить электронную телепрограмму в режиме ТВ.
  - Должна отображаться электронная телепрограмма.

### Примечания:

- Не все каналы предоставляют подробный телегид.
  - Многие вещательные компании предоставляют ежедневную программу, но не дают подробных описаний.
  - Существуют вещательные компании, которые вообще не предоставляют никакой информации.
2. Нажмите , чтобы вернуться к трансляции.

## Выбор списка избранного

1. Нажмите  в режиме ТВ.
  - Отобразится меню «Список каналов».
2. Нажмите кнопку  (желтая).
3. Выберите «Избранное» и нажмите кнопку .
4. Выберите список избранного, который вы хотите отобразить, и нажмите кнопку .
5. Нажмите , чтобы вернуться к трансляции.

## Запись с цифровых ТВ-каналов

Телевизионные программы могут записываться и воспроизводиться только через внешний носитель данных (жесткий диск или USB-накопитель).

### Примечания

- Запись может быть выполнена только на USB-накопителях и жестких дисках с форматом FAT и FAT32.
- Если работа изделия не может быть восстановлена в режиме воспроизведения/обмена данными/записи в результате электростатического разряда, необходимо вмешательство пользователя.







### Прямая запись

1. Нажмите , чтобы записать текущую программу.
  - Запись начнется, и время записи отобразится в нижнем левом углу экрана.

### Примечание

- Вы можете выйти из режима ТВ и использовать другое приложение во время записи; операция записи при этом будет продолжена.
2. Нажмите , чтобы остановить запись.

### Планирование записи

1. Нажмите  в режиме ТВ.
2. Выберите «Список программ» с помощью  и  или  и подтвердите кнопкой .
  - Отобразится предупреждающее сообщение.
3. Выберите «Добавить» и подтвердите с помощью , чтобы запланировать запись трансляции.
4. Введите необходимую информацию для записи и подтвердите «ОК» с помощью  (зеленая кнопка).
  - Запланированная вами запись будет отображаться в меню списка программ.





## «Пауза» программ со сдвигом по времени и непрерывной записью

Вы можете приостановить любую программу, которую вы смотрите. Например, если при просмотре фильма звонит телефон, вы можете приостановить фильм и возобновить его после звонка, ничего не пропустив.

Отображается последний приостановленный эпизод, и сдвиг по времени записывается на внешний носитель данных.

С помощью функции непрерывной записи телевизор записывает канал, который вы в настоящее время смотрите, так же, как и память со сдвигом времени, создаваемую на внешних носителях данных. Таким образом, вы можете использовать функцию перемотки назад на канале, который вы смотрите.

### Примечания:





- Если вы собираетесь подключить внешний носитель данных к телевизору в первый раз и использовать его для временного сдвига, требуется настройка диска.
  - Для возможности использования сдвига по времени должен быть активирован режим «Сдвиг по времени».
1. Нажмите , чтобы приостановить текущую программу.
  2. Нажмите , чтобы возобновить программу.
  3. Нажмите  /  для быстрого перемещения вперед/назад.
  4. Нажмите , чтобы вернуться к прямой трансляции.

### Советы



- Максимальное время для временного сдвига - один час.
- Возможность просмотра телевизора с функцией временного сдвига может быть ограничена каналом.

- По умолчанию перемотка выполняется только до точки, где вы нажимаете . Вы можете настроить телевизор таким образом, чтобы он перематывался до часа назад.

## Приложения для скачивания

1. Выберите вкладку «Приложения» в меню «Главный экран».
2. С помощью кнопки  введите желаемое приложение с экранной клавиатуры через «Поиск приложений и игр», а затем найдите приложение из пункта «Q».
3. Выберите приложение, которое вы хотите установить, и подтвердите, нажав кнопку .
  - Отобразится информация о приложении.
4. Выберите «Загрузка» и нажмите кнопку .
  - Приложение будет полностью установлено в зависимости от его размера.
5. Чтобы установить приложение, выберите «Открыть» и подтвердите, нажав кнопку .
  - Отобразится главный экран приложения.





## Запуск установленных приложений

1. Выберите «Ваши приложения» в меню «Главный экран».
2. Выберите приложение, которое вы хотите запустить, с помощью кнопок  или  и подтвердите, нажав кнопку .
  - Отобразится главный экран приложения.

### Примечание:

- Выберите «Показать все» и нажмите кнопку  для просмотра всех установленных приложений.

## Добавление приложений в список избранного

1. Нажмите .
  - Отобразится меню «Ваши приложения». 12 лучших приложений, отображаемых в меню, являются текущими любимыми приложениями.
2. Выберите приложение, которое вы хотите добавить в меню главного экрана, и нажмите и удерживайте 3 с кнопку .
3. Выберите «Перемещение» и нажмите кнопку .
4. Переместите приложение с помощью клавиш со стрелками и нажмите кнопку .

### Примечание:

- В меню главного экрана отображается до 12 приложений. Нажмите  для отображения всех приложений.

## Использование Chrome Cast (Google Cast) на мобильном устройстве Android или iOS

Вы можете передавать фотографии, видео или игры с помощью приложения с функцией Chrome Cast или с мобильного устройства iOS на телевизор.

### Примечания

- На Google TV и мобильном устройстве должна быть установлена последняя версия приложения Chrome Cast.
- Chrome Cast работает на Android 4.4 и выше для устройств Android и на iOS версии 7.0 и выше для устройств Apple iOS.
- Трансляция из браузера Google Chrome не поддерживается на мобильных устройствах.

- Подробную информацию о встроенной функции Chrome Cast см. в соответствующем разделе подробного руководства пользователя телевизора.

1. Телевизор и мобильное устройство должны быть подключены к одной сети.
2. Запустите приложение с Chromecast с мобильного устройства.
3. Нажмите  на экране приложения.



4. Выберите ТВ из списка, чтобы начать воспроизведение.
  - Начинается воспроизведение контента на экране телевизора.

## Дополнительная информация

### Спутники по умолчанию

15

### Источник питания спутникового конвертера/LNB

Опционально 13/18 В, 14/19 В, макс.  
500 мА

### Сигнал переключения спутникового конвертера/LNB

0/22 кГц 650 мВ +/- 250 мВ пик.

### DiSEqC

1,0-рабочий, 1,1-рабочий, 1,2-рабочий

### Диапазоны цифрового приема

#### Спутник

Ку-диапазон: 10.700 МГц ... 12.750 МГц

Модуляция: DVBS QPSK, DVBS2 QPSK,  
8 PSK

IF-диапазон: 950 МГц ... 2150 МГц

Уровень

сигнала: -25 дБм ... -65 дБм

#### Кабель (DVB-C)

Общий диапазон: 110 МГц ... 862 МГц

Модуляция: 16 QAM, 32 QAM, 64  
QAM, 128 QAM и 256  
QAM

Символьная

скорость: 4.0 млн. симв/с ... 7.2 млн.  
симв./с

#### Наземный (DVB-T)

ОВЧ/УВЧ-диапазон, полоса пропускания 7  
МГц и 8 МГц

Размер БПФ: 2 к, 8 к

Модуляция: 16 QAM, 64 QAM, QPSK

Диапазон защиты: 1/4, 1/8, 1/16, 1/32

#### Наземный (DVB-T2)\*

ОВЧ/УВЧ-диапазон, полоса пропускания 7  
МГц и 8 МГц

Размер БПФ: 1 к, 2 к, 4 к, 8 к, 16 к, 32 к

Модуляция: 16 QAM, 64 QAM,  
256 QAM, QPSK

Диапазон

защиты: 1/4, 19/256, 1/8, 19/128,  
1/16, 1/32, 1/128

\* DVB-T2 является необязательным и поэто-  
му доступен не для всех изделий.

## Предустановленные каналы

TV/Radio 6000 (спутник - DVB-S),

1000 (кабельный - DVB-C)

99 (аналоговый)

1000 (наземный - DVB-T)

99 (аналоговый)

### Поддерживаемые медиафайлы

Файлы изображений: jpeg/jpe, bmp, png

Музыкальные

файлы: m4a, aac

Файлы видео: mov, xvid, mpg, mpe, vob,

dat, trp, ts, avi, mp4, mkv

## Лицензии

# HDMI™

HIGH-DEFINITION MULTIMEDIA INTERFACE

HDMI, логотип HDMI и High-Definition Multimedia Interface [мультимедийный интерфейс высокой четкости] являются торговыми марками или зарегистрированными торговыми марками HDMI Licensing LLC.

для патентов DTS, смотрите <http://patents.dts.com>. Произведено по лицензии DTS Licensing Limited. DTS, DTS-HD, Virtual:X и логотипы DTS-HD являются зарегистрированными товарными знаками или товарными марками компании DTS, Inc. в США и других странах. © 2021 DTS, Inc. ВСЕ ПРАВА ЗАЩИЩЕНЫ.

Символы Dolby, Dolby Vision, Dolby Audio и Double-D являются товарными знаками компании Dolby Laboratories Licensing Corporation. Произведено по лицензии Dolby Laboratories. Скрытые неопубликованные работы. Авторские права: © 1992-2022 Dolby Laboratories. Все права защищены.

## Разъяснение символов, которые могут присутствовать на задней стороне телевизора



Двойная изоляция. Указывает на то, что данный продукт не требует заземленного соединения.



Переменный ток. Указывает, что изделие работает с сетевым напряжением.



Постоянный ток. Указывает, что это изделие работает только с адаптером переменного/постоянного тока.

## Сокращения

- eARC: Обратный аудиоканал, передает звук с телевизора через высококачественное соединение HDMI.
- AV: Аудио/видеооборудование.
- CAM: Модуль для приема зашифрованных телеканалов.
- CI: Слот для модулей условного доступа для приема зашифрованных телеканалов.
- HbbTV: Является стандартом для информации и услуг, предоставляемых через телевизионные сигналы и через Интернет, и является дополнительной услугой, предоставляемой некоторыми вещательными станциями.
- HD: Собирательное понятие для данных высокого разрешения аудио/видео, обычно 720, 1080 или 2160 строк.
- HDMI: Соединение для цифровых данных аудио/видео высокого разрешения.
- LAN: локальная компьютерная сеть.
- VESA: Организация, разработавшая стандарт для монтажа экранов.
- WLAN: беспроводная локальная компьютерная сеть.

## Очистка телевизора

Извлеките шнур питания из сетевой розетки. Очистите прибор влажной тканью и мягким моющим средством. Не используйте моющие средства, содержащие спирт, аммиак или обезжириватель.

Для очистки экрана используйте влажную мягкую ткань. Не используйте воду с мылом или моющим средством.

## Утилизация упаковки

- Упаковочные материалы опасны для детей. Храните упаковочные материалы в недоступном для детей месте.
- Упаковка изделия изготовлена из перерабатываемых материалов. Утилизируйте ее путем сортировки в соответствии с правилами обращения с отходами. Не выбрасывайте вместе с обычными бытовыми отходами.

## Соответствие изделия директиве WEEE по утилизации отходов

Это изделие не содержит опасных и запрещенных веществ, указанных в «Правилах надзора за отходами электрического и электронного оборудования», опубликованных Министерством окружающей среды и городского планирования Турции. Соответствует директиве об отходах электрического и электронного оборудования (WEEE). Данное изделие изготовлено из высококачественных деталей и

материалов, которые подлежат повторной переработке и использованию. Поэтому не выбрасывайте изделие вместе с бытовыми отходами и прочими отходами по окончании срока его службы. Сдайте его на соответствующий пункт сбора отходов по утилизации электрического и электронного оборудования. Свяжитесь с местными органами власти, чтобы узнать о пунктах сбора в вашем регионе. Помогите сохранить природу и природные ресурсы, перерабатывая бывшие в употреблении продукты. В целях безопасности детей перед утилизацией отрежьте шнур питания.

### Соответствие печатных плат:

«Не содержат ПХБ (полихлорированный бифенил)».

## Важные примечания по защите окружающей среды

- Указанные ниже элементы помогут уменьшить потребление природных ресурсов, а также сэкономить ваши деньги за счет сокращения счетов за электроэнергию.
- Если вы не будете использовать телевизор в течение нескольких дней, его следует отключить от сети из соображений безопасности и охраны окружающей

среды. В этом состоянии телевизор не будет потреблять энергию.

- Если у телевизора есть главный выключатель, достаточно будет выключить телевизор с помощью главного выключателя. Телевизор снизит потребление энергии почти до нуля ватт.
- Телевизор потребляет меньше энергии в режиме ожидания. Однако некоторые телевизоры могут иметь такие функции, как таймер включения, который требует, чтобы телевизор оставался в режиме ожидания для правильной работы.

## Примечания о неподвижных изображениях

- Просмотр одного и того же изображения в течение длительного времени на экране может привести к тому, что фон неподвижного изображения становится бледным. Фон изображения становится бледным в результате технологии светодиодной подсветки ЖК-дисплея. Это не требует каких-либо действий по гарантии. Во избежание таких случаев и/или сведения к минимуму последствий, можно следовать приведенным ниже указаниям.
- Не оставляйте один и тот же телеканал включенным на экране в течение долгого времени. Логотипы каналов могут вызвать эту ситуацию.
- Не допускайте, чтобы не полноэкранные изображения оставались постоянно на экране; если вещательная компания не транслирует в полноэкранном формате, вы можете преобразовать изображения в полноэкранный режим, изменив формат изображения.
- Высокие значения яркости и/или контрастности приведут к более быстрому проявлению такого эффекта; поэтому рекомендуется смотреть телевизор с самыми низкими уровнями яркости и контрастности.

## Выявление и устранение неисправностей

Если нижеприведенные методы не помогают устранить неисправность, обратитесь к авторизованному дилеру GRUNDIG. Не забывайте, что неисправности могут также быть вызваны внешними устройствами, такими как видеомагнитофоны или спутниковые ресиверы.

Неисправность	Возможная причина	Решение
Экран включен (черный экран), но приема канала нет	Кабель антенны	Подключен ли кабель антенны?
	Телеканалы не запрограммированы	Запустите сканирование каналов
Плохая контрастность изображения	Неправильная настройка параметров изображения	Отрегулируйте параметры яркости, контрастности или цветности изображения
	Неисправности телестанции	Проверьте на разных телестанциях
Помехи изображения и/или звука	Помехи, вызванные другими устройствами	Измените положение устройства
Изображение двоится, размывается	Настройка канала	Автоматическая или ручная настройка канала
	Антенна	Проверьте кабель антенны или антенную систему
Отсутствует цвет	Параметр интенсивности цвета установлен на минимальное значение	Увеличьте интенсивность цвета
	Установка цветового стандарта ТВ (если параметры функции доступны для настройки)	Выберите правильный цветовой стандарт
	Неисправности телестанции	Попробуйте переключиться на другой канал
Есть изображение, но отсутствует звук	Настройка громкости установлена на минимальное значение	Включите звук или увеличьте громкость
	Пульт ДУ не работает	Отсутствует прямая видимость между пультом и телевизором
Пульт ДУ не работает	Батареи пульта ДУ	Направьте пульт ДУ на телевизор
	Условия работы не определены	Проверьте батареи, при необходимости замените их
		Выключите телевизор с помощью основной кнопки питания (при наличии) или выньте сетевую вилку из розетки приблизительно на 2 минуты.
Темное изображение в режиме ПК	Неправильные настройки разрешения и частоты изображения на ПК	Отрегулируйте настройки в ПК (например, разрешение изображения 1280 x 768, частота изображения 60 Гц)

Предупреждения о проблемах с подключением на дисплее	Сетевой кабель или беспроводное сетевое USB-устройство могут быть отключены	Проверьте сетевой кабель или беспроводное сетевое USB-устройство
	Модем не имеет подключения к Интернету или неисправен	Убедитесь, что ваш модем подключен к Интернету
Видео в видеоприложениях отстает при воспроизведении в беспроводном соединении	Низкая скорость Интернет-соединения.	Низкая скорость Интернета — это проблема, связанная со скоростью вашей подписки или сбоям в Интернет-инфраструктуре. Обратитесь к поставщику услуг (ISP).
Видео в видеоприложениях отстает при воспроизведении в кабельном соединении	Низкая скорость Интернет-соединения.	Низкая скорость Интернета — это проблема, связанная со скоростью вашей подписки или сбоям в Интернет-инфраструктуре. Обратитесь к поставщику услуг (ISP).

Изготовитель «Arcelik A.S.», Турция,  
Karaagac Caddesi No:2-6, 34445,  
Sutluce, Istanbul

Сделано в Турции

Уполномоченное изготовителем лицо/  
импортер ООО «БЕКО», 601021, Рос-  
сия, область Владимирская, Киржачский  
район, деревня Федоровское, улица  
Сельская, 49

## Дата производства

Дата производства включена в серийный номер продукта, указанный на этикетке, расположенной на продукте, а именно: первая цифра серийного номера обозначает последнюю цифру года производства, вторая и третья цифры серийного номера - месяц. Например, «20500001» обозначает, что продукт произведен в мае 2022 года.







Действует только на территории РФ / Valid for Russian Federation only

# GRUNDIG

## ГАРАНТИЯ 1 ГОД

Адрес: 109004, Россия, Москва, ул. Станиславского д.21, стр.1

Телефон горячей линии **8-800-200-23-56** (Звонок бесплатный на всей территории России)

### Гарантийный талон серия **RUS №**

Модель ..... Серийный номер .....

Дата продажи .....

Компания .....

Подпись продавца .....

ПЕЧАТЬ

Дата установки .....

Компания .....

Подпись мастера .....

ПЕЧАТЬ

Покупатель ..... Телефон .....

*Фамилия, Имя, Отчество*

Изделие получено в полной комплектации,  
проверялось в присутствии покупателя.

Покупатель с условиями гарантии ознакомлен .....

*Подпись Покупателя*



*Отрывные купоны гарантийного талона являются средством отчетности о выполнении сервисным центром гарантийных работ. Купон изымается из гарантийного талона после удовлетворения Ваших претензий.*

## GRUNDIG

серия **RUS №**

Дата продажи .....

ПЕЧАТЬ  
МАГАЗИНА

# 3

ГАРАНТИЯ 1 ГОД

## GRUNDIG

серия **RUS №**

Дата продажи .....

ПЕЧАТЬ  
МАГАЗИНА

# 2

ГАРАНТИЯ 1 ГОД

## GRUNDIG

серия **RUS №**

Дата продажи .....

ПЕЧАТЬ  
МАГАЗИНА

# 1

ГАРАНТИЯ 1 ГОД

Место для наклейки кода изделия