



Руководство пользователя



Панельный Wi-Fi обогреватель

Модель: SLSHEAT_2

*Пожалуйста, внимательно прочитайте руководство перед использованием устройства

Советы по безопасности



ВНИМАТЕЛЬНО ПРОЧИТАЙТЕ ДАННЫЙ РАЗДЕЛ ПЕРЕД ИСПОЛЬЗОВАНИЕМ УСТРОЙСТВА.

Данным устройством могут пользоваться дети старше 8 лет, а также лица с ограниченными возможностями или с недостатком опыта и знаний, если они находятся под присмотром или проинструктированы о безопасном использовании устройства.

Дети не должны играть с обогревателем. Дети не могут производить очистку или обслуживание устройства. Не рекомендуется оставлять детей до 3-х лет с обогревателем без присмотра.

Дети в возрасте от 3 до 8 лет должны включать и выключать устройство только при условии, что он был помещен или установлен в предназначенное для него нормальное рабочее положение, и они находились под присмотром или были проинструктированы относительно безопасного использования устройства и понимать сопутствующие риски.

Дети в возрасте от 3 до 8 лет не должны подключать, регулировать и чистить прибор или выполнять обслуживание пользователем без присмотра взрослых.

ВНИМАНИЕ! Некоторые детали этого устройства могут сильно нагреваться, в следствии чего неправильное использование обогревателя может привести к получению ожогов. Особое внимание следует уделять местам присутствия детей и уязвимых лиц.

- Если шнур питания поврежден, не включайте устройство! Шнур питания должен быть заменен квалифицированным мастером, обратитесь в Сервисный Центр.



ВНИМАНИЕ: во избежание опасности, связанной с непреднамеренным сбросом термовыключателя, этот обогреватель нельзя запитывать через внешнее коммутационное устройство, такое как таймер, или подключать к цепи, которая регулярно включается и выключается коммунальной службой.



- **ВНИМАНИЕ:** во избежание перегрева не накрывайте обогреватель.

- Обогреватель не должен располагаться вплотную к сетевой розетке.

- Не используйте этот обогреватель в непосредственной близости от любого источника воды: ванны, душа, бассейна и прочее.

- Всегда используйте обогреватель с закрепленными роликами или ножками.

ЭТОТ ОБОГРЕВАТЕЛЬ ПРЕДНАЗНАЧЕН ДЛЯ ИСПОЛЬЗОВАНИЯ ВНУТРИ ПОМЕЩЕНИЙ.

Предупреждение: в случае установки обогревателя вблизи влажных помещений, он должен быть установлен не ближе Пространства 2 (см. рисунок ниже).

Примечание. Чертеж ниже приведен только для справки. Рекомендуем обратиться за помощью к профессиональному электрику.

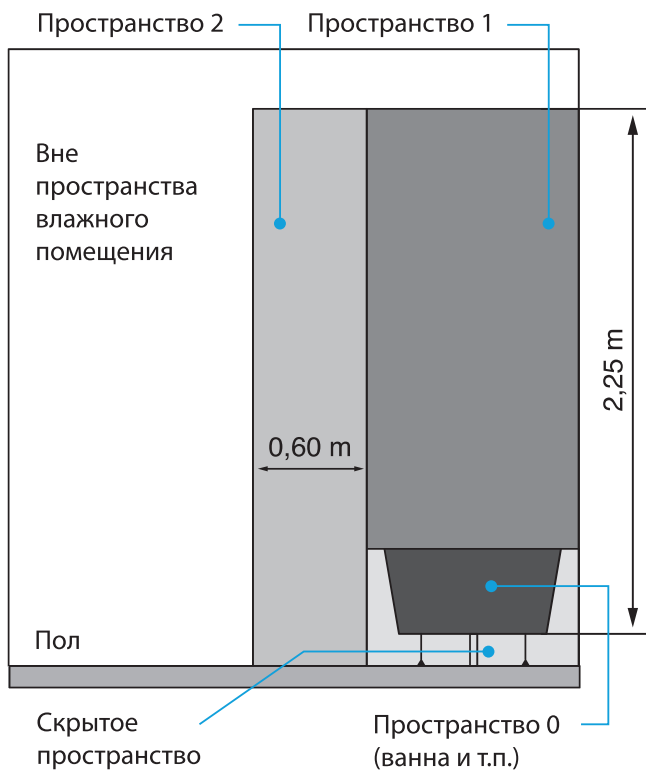

Монтаж

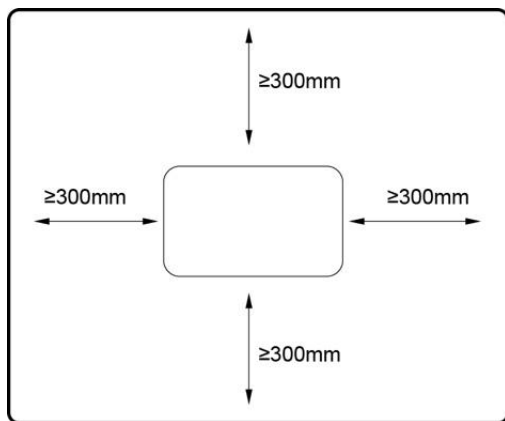

Убедитесь, что расстояние от стен и предметов, указанное на изображении выше, соблюдается.

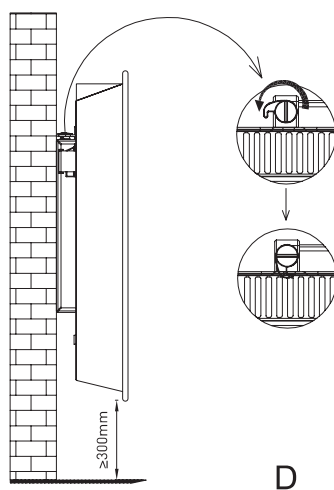
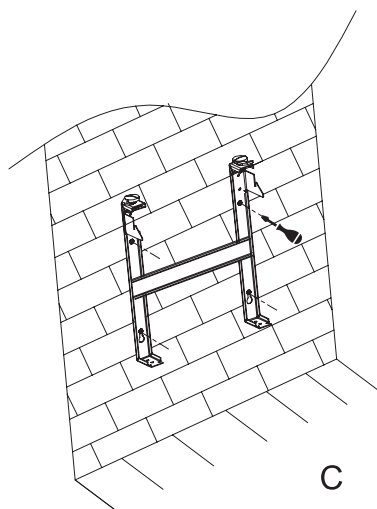
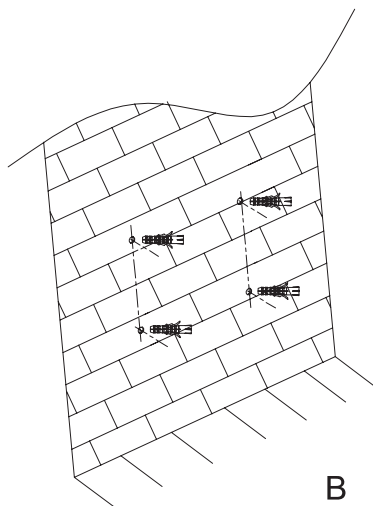
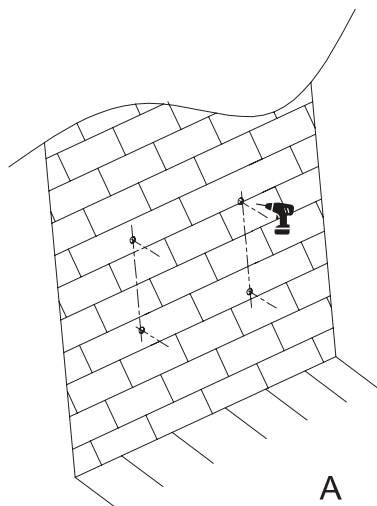

A. Поместите подвесную стойку на стену в качестве направляющей линейки для разметки (пожалуйста, убедитесь, что отверстия находятся на параллельном уровне),

используйте маркер, чтобы отметить положение отверстий.
В. Просверлите отверстия в стене сверлом \varnothing 8 мм и вставьте пластиковый дюбель.

С. Закрепите подвесную стойку на стене с помощью винтов, убедитесь, что подвесная стойка находится в правильном направлении.

Д. Аккуратно вставьте нижнюю часть корпуса нагревателя в подвесную стойку, а затем нажмите на корпус нагревателя, чтобы он зацепился за всю подвесную стойку.

Предупреждение: обязательно соблюдайте расстояние между обогревателем и полом, стеной и т. д. не менее 30 см.

Предупреждение: при сверлении отверстий всегда проверяйте отсутствие проводки, трубопроводов и т. д. в зоне сверления.

Предупреждение: перед подключением устройства к сети убедитесь, что радиатор правильно прикреплен к стене. В противном случае могут возникнуть проблемы.

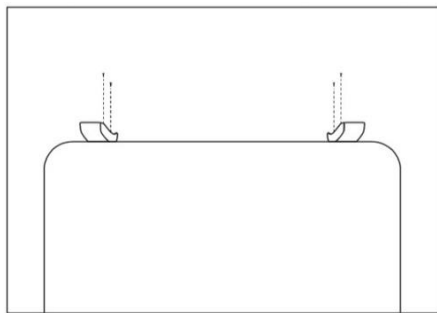
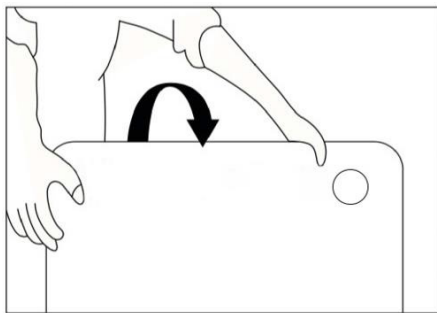

Разместите обогреватель на ровную, сухую и чистую поверхность. Установите ножки, как показано на рисунке выше.

Использование

Панель управления

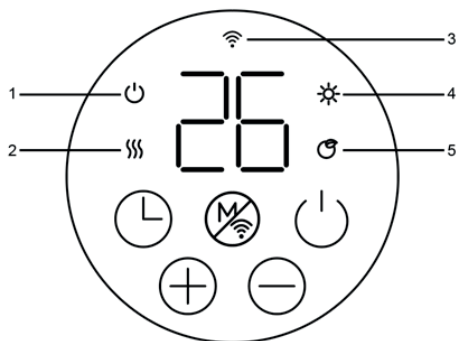

	Ожидание
	Выбор режима/Wi-Fi
	Увеличение
	Уменьшение
	Таймер

1. Режим ожидания: вкл./выкл. 2. Статус отопления 3. Wi-Fi
4. Комфортный режим 5. ЭКО-режим

Управление обогревателем:

- Подключите обогреватель к розетке переменного тока 220-240В, 50-60 Гц, прозвучит звуковой сигнал.



Индикатор горит .

- Нажмите , чтобы включить обогреватель, который находится в состоянии заводских настроек по умолчанию при первом использовании.









- Чтобы остановить или выключить обогреватель, нажмите .

- Отключайте устройство от сети, когда оно не используется.

Настройка часов и дня недели:



- Нажмите и удерживайте  3 секунды, чтобы войти в настройки часов и дня недели.
- На экране отобразится «d», нажмите  и  для выбора дня от 1 до 7, порядок которых указан в таблице ниже.

1	Понедельник
2	Вторник
3	Среда
4	Четверг
5	Пятница
6	Суббота
7	Воскресенье

- Нажмите , чтобы подтвердить настройку дня и ввести настройку часов, при этом на экране отображается: .
- Нажмите  и  для установки текущего часа
- Нажмите , чтобы подтвердить настройку часов и ввести настройку минут, при этом на экране отображается: .
- Нажмите  и  для установки текущей минуты
- Нажмите , чтобы подтвердить все настройки

Примечание. Часы и календарь будут сброшены к заводским настройкам, если питание отключено.

Режим нагрева:

- Нажмите , чтобы войти в режим выбора. При нажатии , режим нагрева запускается в непрерывном цикле, как

показано ниже:

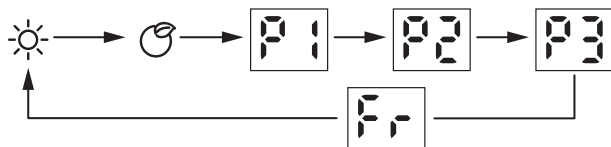

- **Комфортный режим** ☀️: нажмите ⊕ и ⊖, чтобы установить температуру от 5 до 35°C.

- **ЭКО-режим** 🌙: нажмите ⊕ и ⊖ для установки температуры от 1 до 31°C.

Примечание: режим ECO = режим «Комфорт» - 4°C

- **Режим защиты от замерзания (антифрост):** на дисплее отображается Ff. Целевая температура составляет 7°C. Температуру нельзя отрегулировать.

- **P1/P2/P3:** Предустановленная программа нагрева.

Примечание: если установка часов и дня недели не завершена, при первом входе в настройку программы P1/P2/P3 необходимо заранее установить день и часы.



P1: (понедельник-воскресенье) Нерегулируемая программа



P2: (понедельник-пятница) Нерегулируемая программа



P2: (суббота-воскресенье) Нерегулируемая программа









P3: (понедельник-пятница) регулируемая программа



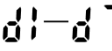

P3: (суббота-воскресенье) Регулируемая программа





- Регулируемая настройка программы P3

1. В режиме P3 нажмите и удерживайте  более 3 секунд, чтобы войти в настройку дня.
2. На экране отобразится , нажмите  и  для установки с  (понедельник-воскресенье). Нажмите , чтобы подтвердить и ввести настройку часов.
3. На экране отобразится , нажмите  и  для установки от 00 до 24. Нажмите , чтобы выбрать режим нагрева на каждый час (режим Комфорт  или режим ECO ).
4. Повторяйте операцию, пока не выполните расписание каждого часа и каждого дня.



Примечание. После установки режима нагрева на 23 часа нажмите , чтобы вернуться к настройке дня.

Примечание: когда на экране появится , нажмите  «Завершить все настройки» с отображением .

Функция таймера выключения

- Нажмите  один раз, индикатор  загорится.
На экране отображается «0 H» и продолжает мигать.
Нажмите  и  для установки таймера от 0 до 9 часов.
Нажмите  еще раз, чтобы подтвердить настройку.

Функция открытого окна

- Чтобы включить функцию открытого окна, пожалуйста, откройте приложение SLS , нажмите кнопку «Открытое окно» , чтобы активировать или отключить функцию:
Когда обогреватель работает и температура в помещении снижается на 2 градуса в течение 2 минут сработает функция открытого окна, обогреватель прекратит работу.
На экране отобразится .

• Нажмите , чтобы вернуть устройство в нормальный режим работы.

Удалённое управление обогревателем SLSHEAT_2 через приложение SLS

Приложение SLS позволяет удалённо управлять Вашим обогревателем с помощью смартфона.

Загрузка приложения



Для управления – отсканируйте QR-код и скачайте приложение

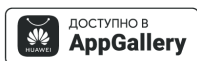
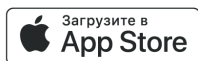

1. Загрузите приложение SLS в магазинах приложений Apple AppStore, Google Play Market и Huawei AppGallery.

Примечание: также Вы можете это сделать, отсканировав QR-код, представленный выше, либо зайти на сайт smartlifesystem.ru в раздел «Приложение».

2. Запустите приложение SLS на своём устройстве и создайте аккаунт.

Примечание: если у Вас уже есть аккаунт в SLS, то просто авторизуйтесь в нем.

Подключение обогревателя к Вашему аккаунту SLS

1. Запустите приложение SLS. Создайте аккаунт, следуя подсказкам в приложении либо авторизуйтесь в уже существующем профиле SLS.

2. Для корректной работы приложению SLS необходимо

предоставить доступ к ряду данных (например, позиционирование смартфона и тд). Пожалуйста, сделайте это при входе в приложение, запросы об этом появятся автоматически.

3. Выберете необходимую Wi-Fi сеть (2.4Гц) и введите пароль.

Примечание: если устройство подключено к сети, но приложение всё равно просит Вас подключиться к сети Wi-Fi, перезапустите приложение

4. Включите обогреватель, нажав соответствующий выключатель на боковой стороне устройства.

5. Для того, чтобы подключиться к приложению, нажмите кнопку Wi-Fi  и держите до момента, пока обогреватель не издаст звуковой сигнал, а индикатор сети не будет быстро мигать.

6. В приложении нажмите кнопку «Поиск Wi-Fi устройств/ шлюза».

Добавление устройств  



SMART LIFE SYSTEM

Поиск датчиков

Поиск Wi-Fi устройств / Шлюза

Поиск камеры по QR-коду

7. Необходимо подождать, когда устройство появится в найденных устройствах со статусом «Идет активация», не прерывайте поиск до того момента, пока статус не сменится на «Подключено».

Примечание: если вы завершите поиск до того момента как смениться статус устройства, то могут возникнуть проблемы с добавлением обогревателя на Ваш аккаунт.

8. Дождитесь звукового сигнала об успешном подключении обогревателя. Сообщение об этом также появится в приложении. Когда Вы увидите, что у обогревателя сменился статус на «Подключено», можете завершить поиск.

9. Вернитесь на главный экран нажав на выход (X) в правом верхнем углу. Обновите экран сделав свайп вниз в верхней части экрана.

Примечание: если Ваш обогреватель не может подключиться к аккаунту SLS, то попробуйте включить и выключить его долгим нажатием кнопки боковой грани и заново перевести его в режим сопряжения (п.5)

Особенности управления обогревателем через приложение SLS

Назначение элементов UI и их функционал



1. Включение и выключение обогревателя 2. Настройка температуры обогрева 3. Подсветки дисплея 4. Зимний режим (антифрост) 5. Блокировка панели управления 6. Таймер включения 7. Настройка таймера выключения 8. Режим Комфорт 9. Эко режим 10. Функция Открытое Окно

Обратите внимание:

Кнопка «Подсветка» в приложении полностью отключает подсветку дисплея обогревателя.

Кнопка «Блокировка Экрана» полностью блокирует панель управления. Разблокировать панель управление можно либо через приложение.

Кнопка «Зимний режим» или Антифрост режим фиксирует температуру обогревателя на 7 градусах Цельсия. Данный режим применяется для поддержания минимальной положительной температуры воздуха в помещении, чтоб избежать замерзания воды в канализационных и водопроводных трубах.

Работа с голосовыми помощниками

Wi-Fi конвектор SLSHEAT_2 поддерживает функцию запуска при помощи популярных голосовых помощников (Яндекс.Алиса, Маруся, Сбер.Салют).

Работает
с Алисой



Управляйте
с Марусей



Салют!
Умный дом

Способы подключения конвектора к данным ассистентам вы можете уточнить на сайте разработчика соответствующего голосового помощника.

Примечания по общему функционалу приложения:

• *Выбор домов: нажав на верхнюю часть экрана на главном экране, Вы сможете выбрать место (дом/квартира), где могут находиться устройства семейства SLS, а также добавить новое, нажав на кнопку «+» (по умолчанию там будут установлены «Квартира», «Дом», «Автомобиль» и «Здоровье»).*



Выбор
местонахождения

• *Зайдя в настройки, Вы сможете отредактировать свой профиль SLS, настроить уведомления от устройств, редактировать комнаты, а также выйти из своего аккаунта.*

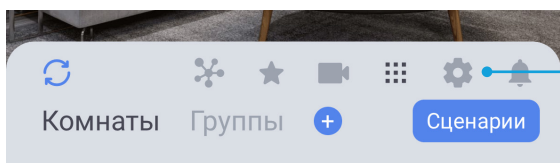

Настройки

• *В «Карте устройств» Вы можете посмотреть все устройства семейства SLS, подключенные к Вашему аккаунту.*

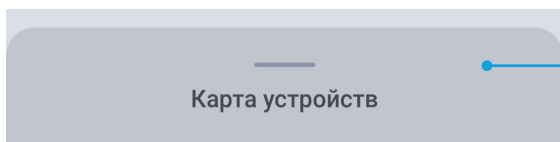

Список
подключенных
устройств

Чистка и обслуживание обогревателя



ВНИМАНИЕ: Дайте устройству полностью остыть, прежде чем обращаться с ним или чистить его.

ВНИМАНИЕ: не используйте агрессивные моющие средства, химические чистящие средства или растворители, так как они могут повредить поверхность пластиковых компонентов.

- Перед очисткой выключите и отсоедините вилку от источника питания.
- Используя мягкую влажную ткань с мыльным раствором или без него, осторожно очистите внешнюю поверхность изделия.
- Не допускайте попадания воды или других жидкостей внутрь изделия, так как это может привести к возгоранию и/или опасности поражения электрическим током.
- Мы также рекомендуем периодически чистить обогреватель, легко проводя насадкой пылесоса по его корпусу, чтобы удалить пыль или грязь, которые могли скопиться внутри или на внешней поверхности устройстве.



Эта маркировка указывает на то, что данный продукт нельзя утилизировать вместе с другими бытовыми отходами. Чтобы предотвратить возможный вред окружающей среде или здоровью человека от неконтролируемой утилизации отходов, ответственно относитесь к их переработке, чтобы способствовать устойчивому повторному использованию материальных ресурсов. Чтобы вернуть бывшее в употреблении устройство, воспользуйтесь системами возврата и сбора соответствующих устройств. Утилизация данного устройства должна производиться в соответствии с законодательством региона продажи.

Характеристики:

- Мощность: 2000 Вт
- Питание: 220-240В
- Алюминиевый нагревательный элемент X-образной формы
- Отдельно стоящий либо настенный монтаж
- Светодиодный дисплей
- Толщина: 6,5 см
- Настройка температуры: 5-35°C
- Режим ECO/Comfort/Зимний режим (Антифрост)
- Пользовательские программы: P1/P2/P3
- Функция Открытое окно
- Таймер отключения на 9 часов
- Выключатель питания вкл/выкл
- Защита от перегрева
- IP24
- Управление через приложение SLS
- Стандарт беспроводной связи: 2.4G WIFI (IEEE802.11b/g/n)
- Защита от опрокидывания

Комплект поставки:

Панельный Wi-Fi обогреватель - 1 шт.

Комплект креплений (4 болта) - 1 шт.

Ножки - 2 шт.

Инструкция - 1 шт.

*Комплектация может быть изменена без
дополнительного уведомления.*

Торговая марка:

Smart Life System (SLS)

Модель устройства:

SLSHEAT_2

Назначение

Данное устройство – Панельный Wi-Fi обогреватель SLSHEAT_2 - предназначено для обогрева воздуха жилых помещений. Устройство может управляться как вручную, так и посредством подключения к Wi-Fi сети при помощи мобильного приложения.

Информация о гарантии**Производитель:**

MEGA-F HK LIMITED, UNIT A, 26/F.,
FORTIS BANK TOWER, 77-79 GLOUCESTER
ROAD, WAN CHAI, HONG KONG
МЕГА-Ф ХК ЛИМИТЕД, Юнит А, 26/Ф.,
Фортис Банк Тауэр, 77-79 Глоустер
Рoad, Ван Чай, Гонконг

Импортер:

ООО «ТФН», 108811, г. Москва,
поселение Московский,
деревня Говорово,
47 км МКАД

Информация для связи:

support@smartlifesystem.ru

Внимание!

Производитель оставляет за собой право вносить изменения в комплектацию, техническое и программное обеспечение оборудования без предварительного уведомления. Несоблюдение данной инструкции может привести к выходу устройства из строя и снятию его с дальнейшего гарантийного обслуживания.

Электронная версия Руководства пользователя находится на сайте www.smartlifesystem.ru

Полный список авторизованных сервисных центров SLS также доступна на сайте www.smartlifesystem.ru

Гарантийная информация

Гарантия начинает действовать с момента покупки устройства.

Сроки гарантии:

Основное изделие – 12 (двенадцать) месяцев.

Батарея и зарядное устройство (при наличии в комплекте поставки) – 6 (шесть) месяцев.

Другие аксессуары – 3 (три) месяца.

Срок эксплуатации – 2 года

1. Данная гарантия распространяется только на дефекты и поломки, произошедшие по вине изготовителя.
2. Изготовитель устанавливает срок службы на основное изделие – 2 (Два) года с даты изготовления изделия при условии соблюдения правил эксплуатации. По истечении срока службы изделия изготовитель рекомендует обратиться в Авторизованный Сервисный Центр (АСЦ) для проведения профилактических работ и получения рекомендаций по дальнейшей безопасной эксплуатации изделия.

3. Право на гарантийное обслуживание утрачивается в случае, если неисправность возникла из-за нарушений клиентом правил пользования устройством (например, в результате механических повреждений или попадания влаги).

4. В случае обнаружения недостатков в приобретенном товаре потребитель вправе предъявить требования, перечень и порядок предъявления которых установлен Законом РФ «О защите прав потребителей».

5. Перед началом использования устройств изучите прилагаемую инструкцию по эксплуатации и строго следуйте ей.

6. Гарантийный талон действителен только при наличии правильно и четко указанных: модели, даты продажи, четких печатей фирмы-продавца, подписи покупателя.

Модель и серийный номер изделия должны соответствовать указанным в гарантийном талоне.

Страна производства

Произведено на заводе в Китае

Правила и условия безопасной эксплуатации (использования)

Оборудование предназначено для использования в закрытых отапливаемых помещениях при температуре окружающего воздуха $-0-40^{\circ}\text{C}$, и относительной влажности не выше 95%.

Оборудование не нуждается в периодическом профессиональном обслуживании в течение срока службы.

Срок службы 2 года.

Правила и условия монтажа

Монтаж или установка оборудования производится в соответствии с данным руководством пользователя.

Правила и условия хранения

Оборудование должно храниться в закрытых помещениях, в заводской упаковке, при температуре окружающего воздуха $-20-50^{\circ}\text{C}$, и относительной влажности не выше 95%.

Правила и условия перевозки (транспортирования)

Перевозка и транспортировка оборудования допускается только в заводской упаковке, любыми видами транспорта, без ограничения расстояний.

Правила и условия реализации

Без ограничений

Правила и условия утилизации

По окончании срока службы оборудования устройство утилизируется в соответствии с правилами и законодательством страны эксплуатации, а также рекомендации производителя

Правила и условия подключения к электрической сети и другим техническим средствам, пуска, регулирования и введения в эксплуатацию

Производится в соответствии с данным руководством пользователя.

Сведения об ограничениях в использовании с учетом предназначения для работы в жилых, коммерческих и производственных зонах

Оборудование предназначено для использования в жилых,

коммерческих и производственных зонах без воздействия опасных и вредных производственных факторов. Оборудование предназначено для круглосуточной непрерывной эксплуатации без постоянного присутствия обслуживающего персонала.

Информацию о мерах при неисправности оборудования

В случае обнаружения неисправности оборудования:

- выключите оборудование,
- отключите оборудование от электрической сети,
- обратитесь в сервисный центр.

Месяц и год изготовления

Дата изготовления устройства указана на упаковке.

*For English version of User Manual, please, visit our website:
www.smartlifesystem.ru*



Гарантийный талон

Изделие

Модель

Серийный номер

Дата продажи

Продавец

.....
(фамилия)

.....
(подпись)

.....
(телефон)

.....
(адрес)

Гарантийный срок, условия гарантийного обслуживания и срок службы изделия указаны в инструкции по эксплуатации