



**РОБОТ-ПЫЛЕСОС С ЗАРЯДНОЙ ДОК-СТАНЦИЕЙ И ФУНКЦИЕЙ САМООЧИСТКИ /
ЗАРЯДТАУ ОРНЫ ЖӘНЕ ӨЗІН-ӨЗІ ТАЛАУ ФУНКЦИЯСЫ БАР РОБОТ-ШАҢСОРҒЫШ**

РУКОВОДСТВО ПОЛЬЗОВАТЕЛЯ / ПАЙДАЛАНУШЫ НҰСҚАУЛЫҒЫ

МОДЕЛЬ HSR PRO+

ИДЕАЛЬНАЯ • ЧИСТОТА / МІНСІЗ • ТАЗАЛЫҚ

Перед использованием устройства внимательно прочтите это руководство пользователя и сохраните его для дальнейшего использования
Құрылғыны пайдаланбас бұрын, осы пайдалану жөніндегі нұсқаулықты мұқият оқып шығып, алдағы уақытта пайдалану үшін сақтап қойыңыз.

СОДЕРЖАНИЕ

Информация по технике безопасности.....	1
Знакомство с устройством	4
Установка	8
Как подключиться к сети Wi-Fi.....	11
Работа устройства.....	12
Обслуживание устройства.....	15
Типичные проблемы	19
Поиск и устранение неисправностей	21
Технические характеристики	23
Обслуживание клиентов.....	24
Гарантированные условия	25

1. Инструкция по эксплуатации

Обратите внимание на следующие правила безопасности перед эксплуатацией устройства:

- Внимательно прочтите руководство и следуйте его указаниям при эксплуатации устройства.
- Сохраните руководство для дальнейшего использования.
- Если вам необходимо передать устройство третьему лицу, приложите к нему руководство пользователя.
- Любая эксплуатация, не соответствующая указаниям руководства пользователя, может привести к серьезным травмам или повреждению устройства.

 **Осторожно:** указания против неправильного использования устройства, которое может привести к смерти или серьезным травмам.

 **Внимание:** указания против неправильного использования изделия, которое может привести к легким травмам или повреждению устройства.

 Прочтите руководство оператора.

 Данное устройство не следует выбрасывать вместе с обычными отходами. Его необходимо утилизировать.

2. Меры предосторожности

 **Осторожно**

- С данным устройством можно использовать только станцию самоочистки и аккумуляторные батареи, входящие в комплект поставки. Несоблюдение этого требования может привести к повреждению устройства, поражению электрическим током или возгоранию из-за высокого напряжения.

- Не используйте устройство, если вы обнаружили, что оно и его аксессуары повреждены. Обратитесь в наш отдел сервисного обслуживания. Никто, кроме сервисных специалистов нашей компании, не должен разбирать, ремонтировать или модифицировать данное устройство.
- Перед обслуживанием отключите устройство от сети.
- Во избежание поражения электрическим током не прикасайтесь к вилке питания или устройству мокрыми руками.
- При повреждении шнура питания его замену во избежание опасности должны производить изготовитель, сервисная служба или подобный квалифицированный персонал.
- Во избежание случайного падения устройства не используйте его в подвешенном положении без защитного ограждения, это может привести к травмам.
- Пользователь не должен лично заменять аккумуляторные батареи.
- Не допускайте попадания одежды или частей тела (волос, пальцев и т. д.) в щетку или колесо пылесоса. Невыполнение этого требования может привести к травмам.
- Не размещайте изделие вблизи огня или легковоспламеняющихся/взрывоопасных/коррозионных материалов.
- Если руководство пользователя отсутствует, обратитесь к местному дилеру или позвоните в отдел послепродажного обслуживания для получения электронного руководства пользователя.
- Выполняйте очистку и обслуживание робота-пылесоса и станции самоочистки, когда устройство выключено или отключено от сети питания.

 **Внимание!**

- В данном устройстве установлены аккумуляторные батареи, замену которых может производить только квалифицированный персонал.
- Для зарядки аккумулятора используйте только станцию самоочистки, поставляемую с данным устройством.

Информация по технике безопасности

- Проверьте, нет ли в помещении окурков, спичек и других легковоспламеняющихся и взрывоопасных предметов. Если есть, уберите их вручную перед использованием устройства. Робот втягивает легковоспламеняющиеся предметы, что может привести к его повреждению, поскольку корпус устройства нагревается в процессе работы.
- Регулярно очищайте боковые щетки, ролики, пылесборник и фильтр.
- При извлечении аккумулятора устройство должно быть отключено от сети питания.
- Во избежание загрязнения окружающей среды при утилизации изделия не разбирайте аккумулятор и не выбрасывайте его вместе с бытовыми отходами.
- Устройство предназначено только для уборки полов в домашних условиях. Не используйте его вне помещений, например, на открытом балконе или на поверхности, которая не является полом, например на диване, а также не допускается использования пылесоса в коммерческих или промышленных помещениях.
- Не допускайте всасывания воды, масел или других жидкостей, это может привести к повреждению устройства.
- Перед использованием лежащие на полу провода, чтобы не мешать нормальной работе устройства.
- Перед использованием уберите хрупкие предметы.
- Станцию самоочистки следует поместить на ровный пол у стены, чтобы поддерживать нормальное функционирование устройства.
- Отключайте станцию самоочистки от сети, если она не используется в течение длительного времени.
- При работе устройства не убирайте с прежнего места станцию зарядки и самоочистки. Это может нарушить план уборки помещения.
- Во избежание повреждения устройства не используйте его для всасывания острых предметов (например, осколков стекла и гвоздей).
- Не используйте устройство при температуре окружающей среды выше 35°C или ниже 0°C, а также во влажной, легковоспламеняющейся, взрывоопасной или коррозионной среде.

- Не поднимайте устройство за крышку лазерного радара.
- Перед чисткой и обслуживанием убедитесь, что устройство выключено, а станция самоочистки отключена от сети.
- Не сажайте детей, домашних животных или какие-либо предметы на устройство, когда оно движется или находится в неподвижном состоянии.
- Не распыляйте жидкости внутрь устройства (перед установкой на место отсека для пыли убедитесь, что он тщательно высушен).
- Не ставьте устройство вверх ногами (корпус лазерного радара не должен касаться земли).
- Используйте данное устройство только в соответствии с указаниями руководства пользователя. Пользователи несут ответственность за любые убытки или ущерб, возникшие в результате неправильного использования данного устройства.
- Уберите с пола все хрупкие и мелкие предметы (такие как вазы, пластиковые пакеты и зеркала и т. д.), чтобы избежать повреждения ценных вещей, иначе роботу-пылесосу будет заблокирован путь, или он может столкнуться с ними.

3. Безопасность детей



- Дети не должны играть с устройством.
- Храните инструменты для очистки основной щетки в недоступном для детей месте.
- Не допускайте к эксплуатации устройства детей младше 8 лет и лиц с ограниченными физическими или умственными возможностями, если они не находятся под присмотром. Убедитесь, что, если вышеупомянутым лицам необходимо воспользоваться устройством, они находятся под присмотром опекунов. Запрещается катание детей и домашних животных на устройстве.

4. Аккумуляторы



- В данном устройстве установлен блок литий-ионных аккумуляторных батарей.
- Не подвергайте устройство или аккумулятор воздействию высоких температур.
- Помните об опасности короткого замыкания металлическими предметами клемм устройства, работающего от аккумулятора, или самого аккумулятора.
- Перед утилизацией устройства необходимо извлечь из него аккумулятор. Действия по извлечению:
 - A. С помощью отвертки ослабьте винты боковой щетки и декоративной панели основания.
 - B. Снимите панель отделки основания и боковую щетку.
 - C. Извлеките аккумулятор и отсоедините соединительный провод между ним и главным узлом.
- Если вам необходимо заменить аккумулятор робота-пылесоса, обратитесь в отдел сервисного обслуживания. Использование неправильных аккумуляторных батарей может привести к несчастному случаю.
- Если аккумулятор протекает, не допускайте контакта жидкости с кожей или одеждой. Немедленно протрите его сухой тканью и отправьте в пункт утилизации или обратитесь к сервисным специалистам. Не выбрасывайте его.
- Утилизируйте старые аккумуляторы от изделия правильно. Аккумулятор содержит опасные вещества, вредные для окружающей среды. Соблюдайте местные нормы по охране окружающей среды и отправляйте аккумулятор в места специально отведенные для переработки.
- Зарядите робот-пылесос с литиевым аккумулятором, максимальная емкость 5200 мАч, напряжение 14,4 В.

5. Область применения изделия

Продукт подходит для следующих видов полов:
Деревянный пол, керамическая плитка и коротковорсовый ковер.

6. Отказ от ответственности

При любом из следующих обстоятельств изделие будет исключено из сферы действия бесплатной гарантии, но может быть предоставлен платный ремонт:

- A. Повреждение вследствие несоблюдения пользователем правил эксплуатации изделия в строгом соответствии с нашим руководством пользователя или вследствие неправильного хранения;
- B. Изделие или детали превысили бесплатный гарантийный срок;
- C. Повреждение в результате демонтажа, выполненного лицами, не являющимися обслуживающим персоналом нашей компании или уполномоченными нашей компанией;
- D. Действующий номер гарантии на покупку не может быть предоставлен;
- E. Ущерб, вызванный непреодолимыми факторами, такими как стихийные бедствия;
- F. Отказ или повреждение изделия, вызванные непредвиденными факторами или техногенными причинами (включая ошибки при эксплуатации, попадание жидкости, неправильное подключение/отключение, царапины, неправильное обращение, удары, подача несоответствующего напряжения и т.д.).

Знакомство с устройством

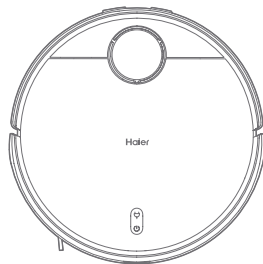

Робот-пылесос

Принадлежности, уже установленные на роботе-пылесосе:

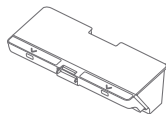

Пылесборник



Сетчатый фильтр
(Установлен на пылесборнике)

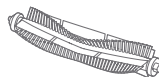

Основная щетка

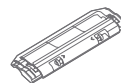

Крышка основной
щетки



Швабра



Боковая
щетка

Принадлежности, уже установленные на зарядной док-станции с функцией самоочистки:

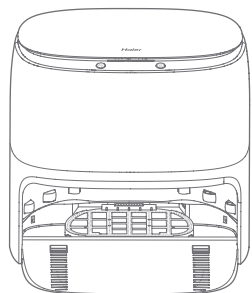

Зарядная док-станция
с функцией самоочистки

Примечание: Иллюстрации в руководстве пользователя приведены только в справочных целях. Фактическое изделие и функции могут отличаться в связи с усовершенствованием изделия.



Резервуар для
чистой воды



Резервуар для сбора
грязной воды

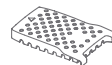

Фильтр сточных вод

Прочие принадлежности:

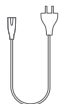

Шнур питания



Боковая щетка
(сменная)



Швабра
(сменная)



Чистящий
инструмент



Сетчатый HEPA фильтр
(сменный)

Знакомство с устройством

Робот-пылесос

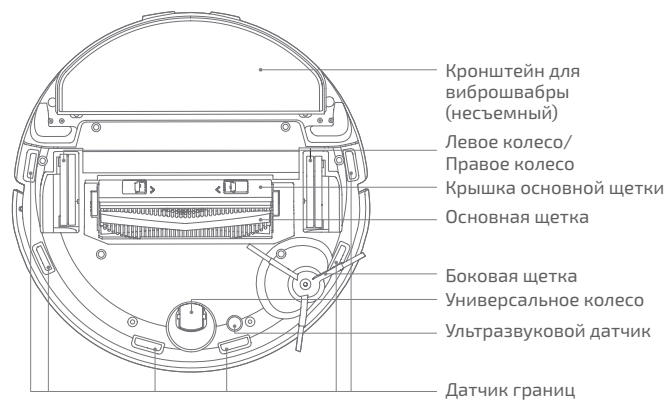
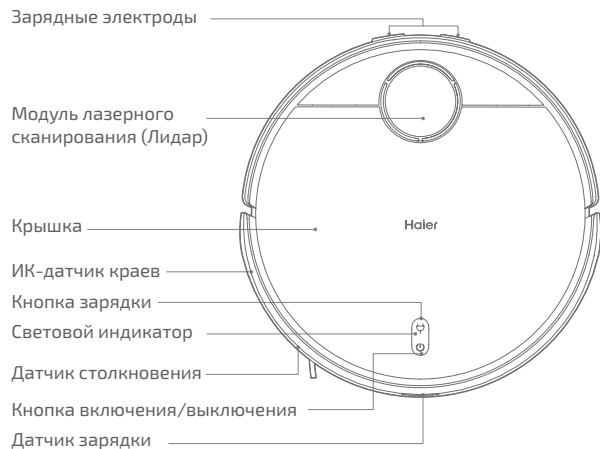

Знакомство с устройством

Кнопка включения/выключения

Нажатие в течение 3 сек. – включение или выключение питания
Кратковременное нажатие – очистка или пауза

Кнопка зарядки

В рабочем режиме короткое нажатие – основная машина приостановлена
В режиме паузы короткое нажатие – начать зарядку
В режиме зарядки короткое нажатие – остановка зарядки

Инструкции к световому индикатору состояния основной машины

Белый индикатор всегда горит	Робот-пылесос работает нормально	Желтый индикатор горит всегда	Wi-Fi на роботе-пылесосе отключен
Белый индикатор плавно меняет яркость	Идет зарядка	Желтый индикатор мигает	Робот-пылесос неисправен
Белый индикатор мигает	Идет зарядка/обновление прошивки	Индикатор основной машины выключен	Выключен/сон

Инструкции к световой индикации зарядной док-станции с функцией самоочистки

Белый индикатор всегда горит	Станция самоочистки работает нормально
Белый индикатор мигает	Идет очистка
Желтый индикатор мигает	Неисправность станции самоочистки

Знакомство с устройством

Робот-пылесос

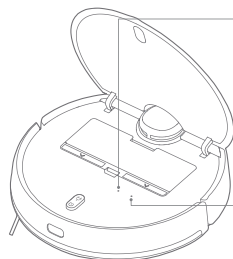

Световой индикатор Wi-Fi
Синий индикатор горит в течение 2 сек., а затем гаснет: Wi-Fi подключен
Синий индикатор мигает: Выполняется подключение к Wi-Fi / выполняется обновление прошивки
Желтый индикатор мигает: Wi-Fi ожидает подключения

Кнопка перезагрузки
Держать нажатой в течение 3 сек., сброс системы Держать нажатой в течение 10 сек., восстановление системы

Пылесборник

Кнопка открытия пылесборника

Крышка пылесборника

Сетчатый фильтр

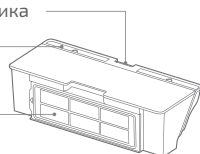

Примечание: Пылесборники должны быть установлены как в режиме уборки, так и в режиме подметания и влажной уборки, иначе основная машина не может быть запущена.

Кронштейн для виброшвабры

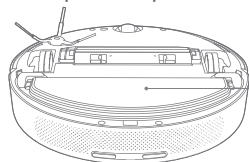

Кронштейн для виброшвабры

Станция самоочистки (расположить возле стены)

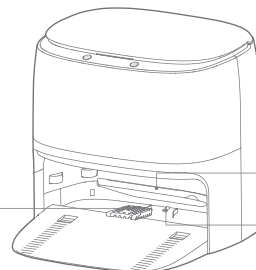

Фильтр грязной воды

Очищающая щетка

Дренажное отверстие

Крышка станции самоочистки

Резервуар для свежей воды

Очищающая щетка

Поддон для зарядки

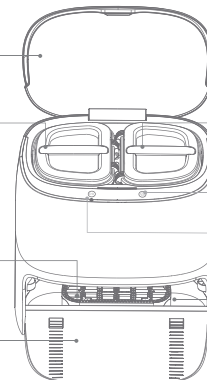

Резервуар для грязной воды

Кнопка подметания/ влажной уборки

Кнопка очистки зарядки

Отверстие для очистки

Установка

Расположите станцию самоочистки у стены и подключите линию питания

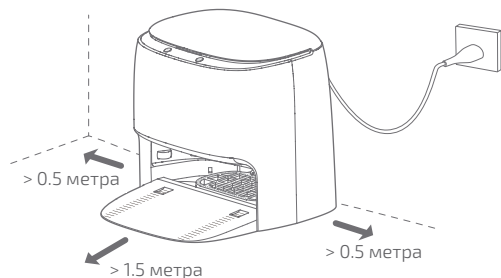

Рекомендации:

- Не подвергайте станцию самоочистки воздействию прямых солнечных лучей
- Обеспечьте не менее 0,5 м с левой и правой стороны от станции самоочистки и не менее 1,5 м перед ней.
- Следите за линией электропередачи, иначе робот может потянуть ее за собой, что приведет к перемещению или отключению питания станции самоочистки.
- Резервуар для чистой воды, резервуар для грязной воды и фильтр для сточных вод должны быть установлены на место.

Включение питания и зарядка

При первом использовании поместите робот-пылесос в зарядную док-станцию для начала зарядки.

При ежедневном использовании непосредственно нажмите кнопку «», чтобы начать интеллектуальную зарядку.

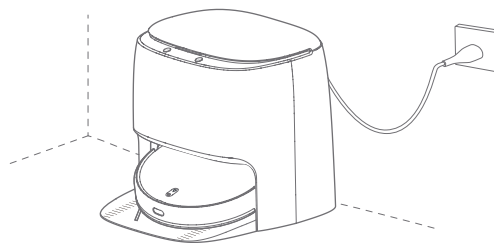

Удалите защитную полосу на бампере

Перед использованием обязательно удалите защитную полосу на бампере, чтобы изделие работало корректно.

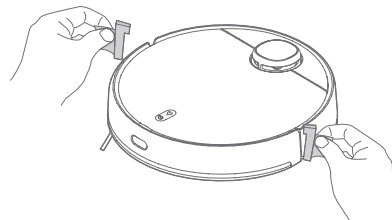

Установка

▶▶ Кнопка подметания/влажной уборки:

В режиме ожидания, кратковременное нажатие, начать очистку
Во время очистки, кратковременное нажатие, приостановить очистку
Во время зарядки, кратковременное нажатие, остановить зарядку

Ⓢ Кнопка зарядки очистки:

В режиме ожидания на станции кратковременно нажмите, чтобы начать очистку
В режиме очистки на станции кратковременно нажмите, чтобы остановить очистку
Вне станции, нажать кратковременно, чтобы зарядить
В режиме ожидания на станции, нажать и удерживать в течение длительного периода времени, чтобы начать воздушную очистку
При сушке воздухом на станции, нажать и удерживать в течение длительного периода времени, чтобы остановить воздушную очистку.

Рекомендации:

- При первой зарядке используйте изделие после полной зарядки, чтобы для защитить аккумулятор.
- Если основная машина не включается из-за низкого уровня заряда аккумулятора, поставьте ее на станцию самоочистки для зарядки.
- Основная машина включится автоматически после подключения к станции самоочистки, и не может быть выключена во время зарядки.

Устанавливайте принадлежности в зависимости от требуемого режима очистки:

Режим подметания (установите пылесборник):

Откройте лицевую крышку из отверстия, вставьте пылесборник в основную машину и убедитесь, что застежка надежно закреплена.

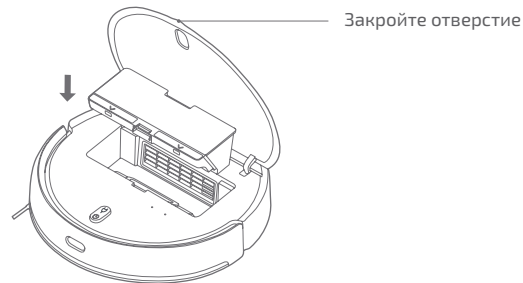

Советы: Регулярно очищайте пылесборник, чтобы грязь не влияла на эффективность очистки.

Установка

Режим влажной уборки (установка резервуара для чистой воды, резервуара для грязной воды и швабры):

1. В соответствии с рисунком вставьте швабру в отверстие вибрирующей опоры для швабры и закрепите ее на крючке и петле.

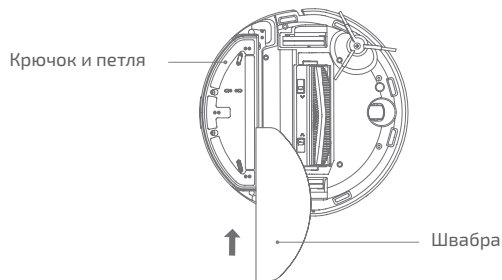

2. Выньте резервуар для чистой воды и добавьте водопроводную воду ниже максимального уровня воды.

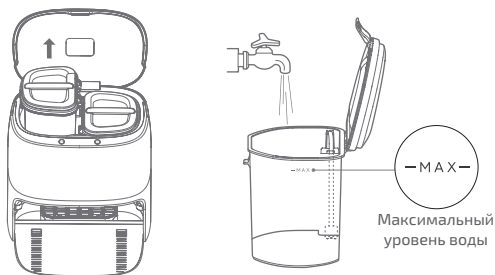

Совет: регулярно проверяйте резервуар для грязной воды. Если есть грязная вода, своевременно сливайте ее, чтобы в баке для грязной воды не осталось воды.

3. Установите резервуар для чистой воды и резервуар для грязной воды в станцию самоочистки, а затем закройте крышку станции самоочистки.

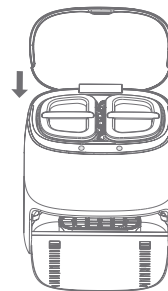

Примечания:

- Во избежание деформации резервуара для чистой воды не заливайте в него горячую воду.
- Во избежание деформации резервуара для грязной воды не заливайте в него горячую воду.
- Для проведения влажной уборки установите для мест с ковровым покрытием виртуальные стены или запретные зоны.
- Во избежание появления коррозии и повреждения данного устройства запрещается использовать чистящие средства, такие как моющие средства, дезинфицирующие средства и твердые моющие средства
- В случае скопления воды, необходимо слить скопившуюся воду перед началом проведения очистки или влажной уборки.
- После влажной уборки пола, во избежание появления неприятного запаха и плесени необходимо вовремя извлечь и вымыть резервуар для грязной воды, а также почистить чистящую щетку, отверстие для очистки и фильтр грязной воды.

Как подключиться к сети Wi-Fi

Скачайте приложение

Отсканируйте QR-код, чтобы скачать и установить приложение.



Настройте сеть

Нажмите и удерживайте кнопки «+» в течение 7 секунд, чтобы настроить сеть

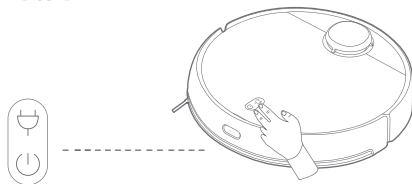

Подключение мобильного устройства на базе Android к сети Wi-Fi



Выберите нужное устройство в списке и нажмите «подключиться», чтобы продолжить. Просто следуйте рекомендациям.

Подключение мобильного устройства на базе iOS к сети Wi-Fi

В настройках сети Wi-Fi на Вашем телефоне выберите точку доступа для подключения робота-пылесоса и дождитесь подключения. Вернитесь в приложение, нажмите «Далее» и следуйте рекомендациям, чтобы завершить подключение.

Примечания: Если Вашему телефону не удастся подключиться к роботу-пылесосу, см. раздел «Как сбросить настройки Wi-Fi». Для оптимального взаимодействия с пользователем необходимо подключиться к сети Wi-Fi.

Сброс настроек Wi-Fi

При замене роутера или изменении пароля от Wi-Fi Вам необходимо сбросить настройки Wi-Fi, одновременно удерживая клавиши  и  в течение 7 секунд, пока индикатор Wi-Fi не начнет мигать синим цветом и не раздастся голосовой сигнал, указывающий на то, что настройки Wi-Fi успешно сброшены.

Работа устройства

Включение/выключение

На основном устройстве нажмите и удерживайте кнопку «» в течение 3 секунд, пока не загорится индикатор и не включится основное устройство.

Когда основное устройство не заряжено и находится в режиме паузы, нажмите и удерживайте кнопку «» в течение 3 секунд, чтобы отключить питание.

Карта помещения

После быстрого создания карты или завершения уборки и успешной подзарядки, основное устройство автоматически сохранит обновленную карту в приложении. После успешного создания карты Вы можете разделить или объединить зоны, а также сохранить названия комнат с помощью приложения.

Уборка

Находясь во включенном состоянии, нажмите и удерживайте кнопку «» в течение нескольких секунд, и основное устройство начнет работать.



Режим влажной уборки с вибрацией

При проведении влажной уборки по умолчанию используется режим влажной уборки с вибрацией, что позволяет повысить эффективность уборки. Режим можно отключить в приложении.

Выбор модели/уровня

В приложении можно выбрать различные режимы уборки и всасывающие механизмы.

Состояние паузы

Когда основное устройство работает, то на нем нажмите и удерживайте кнопку «» в течение нескольких секунд, чтобы остановить уборку, а затем снова нажмите и удерживайте кнопку «» в течение нескольких секунд, чтобы продолжить уборку.

Зарядка устройства

Когда основное устройство завершит уборку, оно автоматически зарядится и определит, следует ли очистить швабру в соответствии с режимом уборки. Если основное устройство не находится на док-станции, то на самом устройстве нажмите и удерживайте кнопку «» в течение нескольких секунд, чтобы начать зарядку. После успешной зарядки определите, следует ли очистить швабру в соответствии с режимом уборки.

Добавление или наполнение водой резервуара для воды

Перед тем, как робот-пылесос начнет подметание или влажную уборку, наполните резервуар для чистой воды чистой водой. После того, как робот-пылесос завершит подметание и влажную уборку, слейте воду из резервуара для грязной воды и очистите его.

Рекомендация: Во избежание появления коррозии и повреждения данного устройства запрещается использовать чистящие средства, такие как моющие средства, дезинфицирующие средства и твердые моющие средства.

Работа устройства

Очистка швабры

В процессе подметания и влажной уборки основное устройство автоматически вернется на станцию самоочистки, чтобы очистить швабру. После завершения очистки основное устройство автоматически возобновит подметание и влажную уборку с того места, где это было прервано.

В процессе подметания и влажной уборки на станции самоочистки нажмите и удерживайте кнопку «» в течение нескольких секунд, и основное устройство вернется на станцию самоочистки и очистит швабру.

После подметания и влажной уборки основное устройство автоматически вернется на станцию самоочистки для очистки швабры. После очистки швабры устройство переходит в спящий режим.

В процессе подметания и влажной уборки на основном устройстве нажмите и удерживайте кнопку «» в течение нескольких секунд, и основное устройство начнет подзарядку и автоматически очистит швабру, а после ее очистки перейдет в спящий режим.

Находясь в режиме ожидания на станции самоочистки, на самой станции нажмите и удерживайте кнопку «» в течение нескольких секунд, чтобы очистить швабру. После очистки швабры станция перейдет в спящий режим.

Запланированная уборка

В приложении пользователь может настроить уборку по расписанию, и основное устройство начнет выполнение задачи по запланированной уборке и вернется на станцию самоочистки по завершении уборки.

Рекомендации: Запланированная уборка не будет выполняться, если включен режим «Не беспокоить».

Возобновление работы после остановки

Данное устройство оснащено функцией возобновления работы после остановки. Если основное устройство начнет разряжаться во время уборки, оно автоматически вернется на станцию самоочистки для зарядки. Полностью зарядившись, оно возобновит уборку с того места, где она было прервана. Если Вы завершаете уборку вручную, перемещаете или используете основное устройство во время зарядки или перезарядки, уборка не возобновится.

Виртуальная стена/ограниченная зона

Пользователь может установить виртуальную стену/ограниченную зону, чтобы робот-пылесос не попал на участки, которые не нуждаются в уборке.

Рекомендации:

- Перед использованием данной функции необходимо сохранить карту в приложении.
- Перемещение основного устройства или изменение планировки дома может привести к потере актуальности сохраненных карт, а также настроек виртуальных стен и ограниченных зон.

Уборка всех зон

Если вы выберете функцию «Уборка всех зон» без карты, основное устройство начнет убирать квадратные зоны размером 6 x 6 метров. После сохранения карты в приложении и выбора функции «Уборка всех зон», основное устройство начнет убирать каждую комнаты в соответствии с запланированным маршрутом. По завершении уборки основное устройство вернется на станцию самоочистки.

Уборка краев

При выборе в приложении функции «Уборка краев» основное устройство автоматически распознает диапазон области, подлежащей уборке, и начнет убирать вдоль краев, а после завершения уборки автоматически вернется на станцию самоочистки.

Работа устройства

Уборка указанной зоны

Если подлежащая уборке зона определена в Приложении, основное устройство выполнит уборку указанной зоны.

Рекомендации: в связи с тем, что во время уборки основное устройство может выходить за пределы заданной зоны, необходимо убрать с пола любые препятствия в заданной зоне, т.к. определение какой-либо области не гарантирует ее безопасное выделение.

Уборка в фиксированной точке

В случае выбора режима уборки в фиксированной точке и целевой точки в Приложении основное устройство выстраивает маршрут задачи по уборке и начинает уборку в пределах прямоугольной зоны площадью 2 м x 2 м на основе целевого местоположения, заданного на карте в Приложении.

Режим «Не беспокоить»

При включении режима «Не беспокоить» функции обработки в точке выхода, плановой уборки и активного голосового оповещения для основного устройства будут недоступны. Режим «Не беспокоить» включается по умолчанию в период с 23:00 до 09:00. Режим «Не беспокоить» можно отключить в Приложении. «В период работы режима «Не беспокоить» индикаторная лампочка отключается после зарядки основного устройства в течение 1 минуты».

Идентификация ковра

После того, как в процессе уборки робот для сухой и влажной уборки идентифицирует ковер, автоматически включается усиление всасывания, и швабра поднимается. Данную функцию можно отключить через Приложение или включить в Приложении функцию избегания ковра. В последнем случае робот для сухой и влажной уборки будет автоматически обходить ковер во время уборки.



Рекомендации: при наличии на полу детских напольных ковриков, ковриков для занятий йогой, ковриков из пенопласта или ковров с коротким жестким ворсом возможна их неверная идентификация устройством, однако это не влияет на его нормальную эксплуатацию. Для защиты основного устройства от попадания в зоны, которые не требуют уборки, можно создать виртуальные стены/запретные зоны.

Сон

Кроме случаев зарядки основное устройство автоматически переходит в спящий режим после 5 минут ожидания и автоматически выключается после 6 часов нахождения в спящем режиме без получения задач. При нахождении основного устройства в спящем режиме его можно разбудить нажатием любой кнопки или через Приложение.

Рекомендации: основное устройство не переходит в спящий режим при нахождении на станции самоочистки.

Сброс Wi-Fi

В случае смены пароля доступа к маршрутизатору или Wi-Fi, после включения данного устройства необходимо сбросить Wi-Fi соединение, нажав и удерживая кнопки «» и «» в течение 7 секунд. Wi-Fi соединение будет успешно сброшено, когда появится голосовое сообщение «Wi-Fi соединение сброшено и конфигурация сети активирована».

Рекомендации: для данного устройства подходят только сети Wi-Fi частотой 2,4 ГГц.

Сброс/восстановление системы

Нажмите и удерживайте кнопку сброса в течение 3 секунд с помощью иглы. После получения голосового сообщения «сброс системы выполнен успешно» основное устройство будет автоматически перезагружено, а соответствующие настройки, такие как плановая уборка и Wi-Fi будут сброшены до заводских.

Нажмите и удерживайте кнопку сброса в течение 10 секунд с помощью иглы. После получения голосового сообщения «сброс системы выполнен успешно» основное устройство будет автоматически перезагружено, а соответствующие настройки, такие как плановая уборка и Wi-Fi будут сброшены до заводских. При этом, система будет восстановлена до предыдущей версии микропрограммы.

Рекомендации: после сброса/восстановления системы основное устройство необходимо подключить к Приложению повторно. Соответствующие настройки в Приложении будут удалены.

Обслуживание устройства

Пылесборник

1. Откройте крышку основного механизма, нажмите на кнопку открытия пылесборника и извлеките пылесборник.

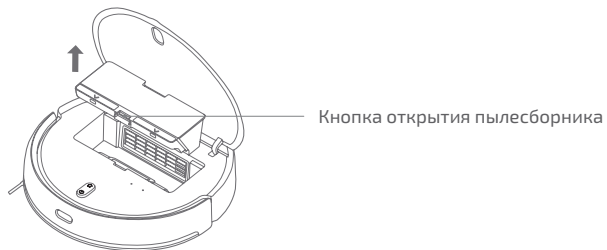

2. Откройте крышку пылесборника, как показано на рисунке, и выбросьте мусор.

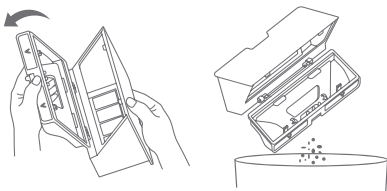

3. Извлеките сетку фильтра, как показано на рисунке, очистите пылесборник и сетку фильтра с помощью чистящего инструмента, промойте чистой водой, высушите и установите обратно.



Рекомендации: тщательную очистку пылесборника рекомендуется проводить не реже одного раза в неделю. Перед использованием пылесборник и сетку фильтра необходимо просушить.

Обслуживание устройства

Резервуар для грязной воды/фильтр грязной воды

Извлеките резервуар для грязной воды и вылейте грязную воду. Затем поднимите чистящую щетку и выньте фильтр грязной воды для очистки.

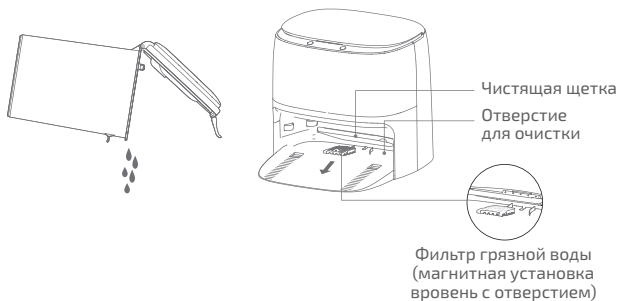

Рекомендации:

1. После влажной уборки пола, во избежание появления неприятного запаха и плесени необходимо вовремя извлечь и вымыть резервуар для грязной воды, а также почистить чистящую щетку, отверстие для очистки и фильтр грязной воды.
2. В целях предотвращения засора сливного отверстия в результате скопления волос и грязи фильтр грязной воды следует регулярно чистить.

Основная щетка

1. Переверните основное устройство и нажмите две кнопки открывания, чтобы снять крышку основной щетки.
2. Извлеките основную щетку, потянув вверх.
3. Вытяните втулку оси основной щетки наружу.
4. Поверните кронштейн основной щетки таким образом, что индикатор выравнивания на кронштейне основной щетки совпадал с индикатором разблокировки, и снимите кронштейны основной щетки с обоих концов основной щетки.
5. Срежьте намотавшиеся на основную щетку волосы ножом на чистящем инструменте и почистите основную щетку.
6. Установите обратно кронштейн и втулку оси основной щетки.
7. Установите основную щетку и ее крышку обратно и нажмите на крышку, чтобы установить ее на место.

Обслуживание устройства

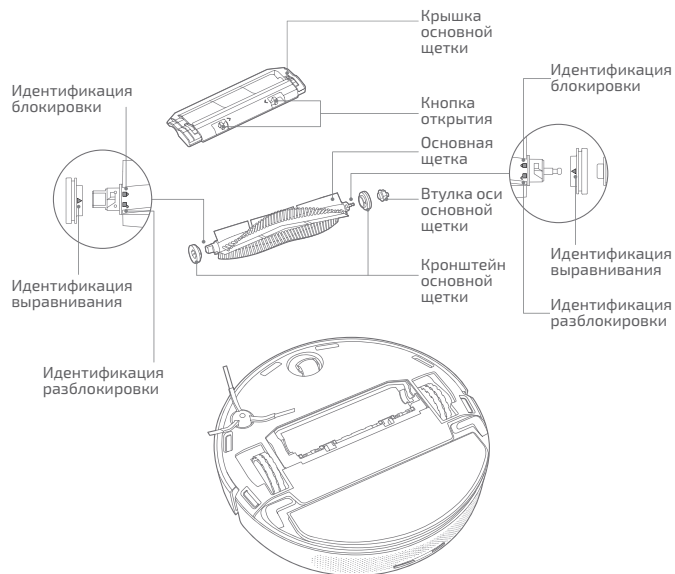

Способ очистки основной щетки

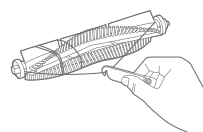

Срежьте волосы

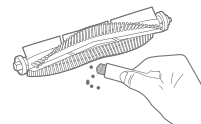

Очистите грязь

Рекомендации: для достижения наилучшего результата уборки основную щетку рекомендуется менять раз в 6-12 месяцев.

Боковая щетка

1. Выключите основное устройство и снимите крепежный винт боковой щетки.
2. Извлеките и очистите боковую щетку.
3. Поставьте боковую щетку на место и затяните винты.

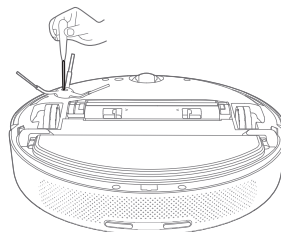

Рекомендации: для достижения наилучшего результата уборки боковую щетку рекомендуется менять раз в 3-6 месяцев.

Обслуживание устройства

Универсальное колесо

1. Переверните основное устройство и вытяните универсальное колесо по направлению вверх.
2. Удалите волосы и грязь с универсального колеса.
3. Установите универсальное колесо обратно на место.

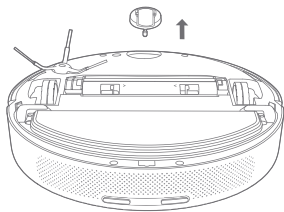

Трубка фильтра резервуара с чистой водой

1. Вытащите трубку фильтра из резервуара с чистой водой.
2. Откройте крышку фильтра и очистите крышку фильтра и губчатую сетку.
3. Установите трубку фильтра обратно на место.

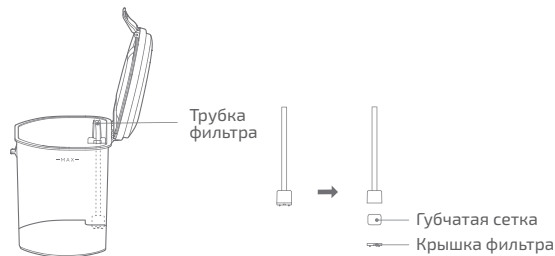

Датчик

Для регулярной очистки датчика границ и ИК-датчика краев необходимо использовать мягкую сухую ткань.

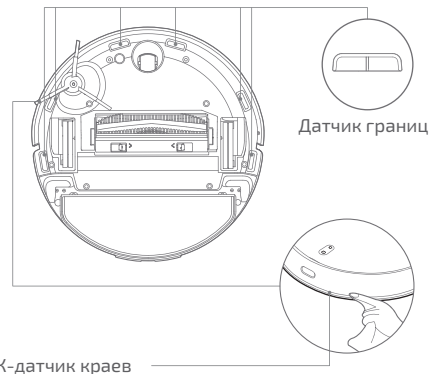

Рекомендации: для очистки датчика запрещается использовать химикаты, такие как порошок или спрей.

Типичные проблемы

Проблема	Решение
Невозможно включить питание.	Аккумулятор разряжен. Зарядите устройство перед использованием.
Робот не переходит в режим подметания.	Аккумулятор разряжен. Зарядите устройство перед использованием.
Робот не может вернуться для зарядки.	Слишком много препятствий вокруг станции самоочистки. Разместите станцию самоочистки в свободном от препятствий месте. Робот находится слишком далеко от станции самоочистки. Поместите робота рядом со станцией самоочистки и повторите попытку.
Ненормальное поведение робота.	Выключите и перезапустите робота.
Ненормальные звуки во время уборки.	Выключите устройство и проверьте основную и боковые щетки, левое/правое колесо. При наличии на них посторонних предметов, удалите их.
Ухудшается эффективность уборки или пыль остается на полу.	Пылесборник заполнен. Опорожните пылесборник. Сетчатый фильтр заблокирован. Очистите сетчатый фильтр. Робот заблокирован посторонним предметом. Очистите основную щетку.
Робот не в сети.	Слабый сигнал Wi-Fi. Убедитесь, что робот находится в зоне действия Wi-Fi. Невозможно установить соединение Wi-Fi. Сбросьте подключение Wi-Fi, загрузите последнюю версию приложения и повторите попытку.
Робот не может продолжить движение в точке выхода.	Убедитесь, что не активирован режим "Не беспокоить", который не позволяет продолжить работу в точке выхода. Возобновление работы в точке выхода не применяется при нажатии кнопки подзарядки главного устройства, нажатии кнопки функции подметания и влажной уборки на станции самоочистки, нажатии кнопки подзарядки в Приложении или при перемещении главного устройства обратно на станцию самоочистки.
Невозможно выполнить зарядку.	Убедитесь, что вокруг станции самоочистки достаточно места, а на поверхности электрода станции самоочистки нет пыли или мусора. Температура окружающей среды слишком низкая (ниже 0 °C) или слишком высокая (выше 35 °C).

Типичные проблемы

Проблема	Решение
Не проводится запланированная уборка.	Если оборудование не подключено к сети, время не будет синхронизировано, и запланированная уборка не начнется. Убедитесь, что главное устройство не находится в режиме «Не беспокоить», иначе запланированная уборка будет деактивирована.
Робот всегда находится в автономном режиме.	Убедитесь, что настройка сети робота прошла успешно и что робот всегда находится в зоне действия Wi-Fi.
Робот не подключается к Приложению.	Убедитесь, что робот и станция самоочистки находятся в зоне с хорошим сигналом Wi-Fi. Сбросьте подключение Wi-Fi в соответствии с шагами, описанными в руководстве по эксплуатации, затем снова выполните сопряжение.
Невозможно очистить швабру.	В резервуаре для чистой воды мало воды. Заполните его чистой водой. Резервуар для грязной воды заполнен. Вылейте грязную воду и вымойте его. Отверстие для очистки заполнено. Очистите дренажный канал отверстия для очистки.

Поиск и устранение неисправностей

Сообщение о неисправности	Решение
Убедитесь, что лазерный датчик дальности не заблокирован.	Лазерный датчик дальности заблокирован или зажат посторонним предметом. Устраните блокирующий или посторонний предмет. Если это невозможно, переместите робота, а затем запустите его.
Очистите датчик границ и переместите робота.	Робот не находится на полу. Переместите и перезапустите робота. Датчик границ загрязнен. Очистите датчик.
Проверьте датчик столкновения и очистите его от посторонних предметов.	Датчик столкновения забился. Удалите посторонний предмет, слегка постучав пальцем по датчику. Если посторонний предмет отсутствует, переместите и перезапустите робот.
Установите робота на горизонтальную поверхность и запустите его.	Обнаружено наклонное состояние робота. Установите робота на горизонтальную поверхность и запустите его, или выполните выравнивание в Приложении, а затем перезапустите робота.
Установите главное устройство на пол для запуска.	Колесо находится в подвешенном состоянии. Перейдите в новое положение, чтобы начать.
Устраните все препятствия вокруг робота и повторите попытку.	Возможно, робот оказался заблокирован или застрял. Устраните все препятствия вокруг него.
Убедитесь, что пылесборник установлен на место.	Замените пылесборник и сетчатый фильтр. Убедитесь, что сетчатый фильтр и пылесборник установлены на место.

Поиск и устранение неисправностей

Сообщение о неисправности	Решение
Убедитесь, что резервуар для чистой воды установлен.	Установите резервуар для чистой воды на место.
Убедитесь, что резервуар для грязной воды установлен.	Установите резервуар для грязной воды на место.
Убедитесь, что фильтр сточных вод установлен.	Очистите фильтр сточных вод и убедитесь, что он установлен на место.
Резервуар для чистой воды пуст. Своевременно добавляйте чистую воду.	Проверьте резервуар для чистой воды и заполните его при необходимости.
Резервуар для грязной воды заполнен. Своевременно очищайте его.	Вылейте воду из резервуара для грязной воды и своевременно мойте его.
Отверстие для очистки заполнено. Своевременно очищайте его.	Проверьте отверстие для очистки и очистите его.
Переместите главное устройство к станции самоочистки.	Главное устройство не может определить положение станции самоочистки. Переместите главное устройство к станции самоочистки для зарядки.
Аккумулятор разряжен. Зарядите робота.	Заряд слишком низкий, главное устройство не может нормально запуститься.

Технические характеристики

Робот-пылесос

Модель	HSR Pro+
Размер	353 x 353 x 96,5 мм
Номинальная мощность	40 Вт
Номинальное напряжение	14,4 В ---
Напряжение зарядки	20 В ---
Емкость аккумулятора	5200 мАч
Вес нетто	4,1 кг
Беспроводное подключение	Wi-Fi IEEE 802.11b/g/n 2,4 ГГц РЧ 433 МГц

Станция самоочистки

Модель	HSR Pro+
Номинальная потребляемая мощность	100–240 В ~ 50/60 Гц
Номинальная выходная мощность	20 В --- 1,5 А
Размер станции самоочистки	410 x 450 x 390 мм
Беспроводное подключение	РЧ 433 МГц

Этот продукт соответствует нормам безопасности при работе с лазерами класса I по IEC60825-1:2014 и не генерирует лазерное излучение, опасное для человека.

ОБСЛУЖИВАНИЕ КЛИЕНТОВ

Служба поддержки клиентов

Мы рекомендуем обращаться в службу поддержки клиентов компании «Хайер», а также использовать оригинальные запасные части. Если у вас возникли проблемы с вашей бытовой техникой, пожалуйста, сначала изучите раздел «Устранение неисправностей».

Если вы не нашли решения проблемы, пожалуйста, обратитесь:

— к вашему официальному дилеру или

— в наш колл-центр:

8-800-250-43-05 (РФ),

8-10-800-2000-17-06 (РБ),

— на сайт www.haier-eurore.com, где вы можете оставить заявку на обслуживание, а также найти ответы на часто задаваемые вопросы.

Обращаясь в наш сервисный центр, пожалуйста, подготовьте следующую информацию, которую вы можете найти на паспортной табличке и в чеке:

Модель _____

Серийный номер _____

Дата продажи _____

Также, пожалуйста, проверьте наличие гарантии и документов о продаже.

Важно! Отсутствие на приборе серийного номера делает невозможной для Производителя идентификацию прибора и, как следствие, его гарантийное обслуживание.

Запрещается удалять с прибора заводские идентифицирующие таблички. Отсутствие заводских табличек может стать причиной отказа выполнения гарантийных обязательств.

В настоящий документ могут быть внесены изменения без предварительного уведомления.

Производитель оставляет за собой право вносить изменения в конструкцию и комплектацию изделия без дополнительного уведомления.



ГАРАНТИЙНЫЕ УСЛОВИЯ

Уважаемый покупатель!

Корпорация Haier, находящаяся по адресу: Room S401, Haier Brand building, Haier Industry park, Hi-tech Zone, Laoshan District, Qingdao, Китай, благодарит Вас за Ваш выбор, гарантирует высокое качество и безупречное функционирование данного изделия при соблюдении правил его эксплуатации. Официальный срок службы на изделия бытовой техники, предназначенные для использования в быту: на телевизоры, микроволновые печи — 5 лет, на планшетные компьютеры, ноутбуки и приставки телевизионные — 3 года, на пылесосы — 4 года, на мобильные телефоны и гироскутеры — 2 года, на остальные товары — 7 лет со дня передачи изделия конечному потребителю. Учитывая высокое качество продукции, фактический срок службы может значительно превышать официальный. Рекомендуем по окончании срока службы обратиться в Авторизованный сервисный центр для проведения профилактических работ и получения рекомендаций. Вся продукция изготовлена с учетом условий эксплуатации и соответствует требованиям технических регламентов Евразийского экономического (Таможенного) союза.

Во избежание недоразумений, убедительно просим Вас при покупке внимательно изучить эксплуатационную документацию, условия гарантийных обязательств. Данное изделие представляет собой технически сложный товар бытового назначения. Если купленное Вами изделие требует специальной установки и подключения, настоятельно рекомендуем Вам обратиться в Авторизованный сервисный центр Haier.

Корпорация Haier подтверждает принятие на себя обязательств по удовлетворению требований потребителей, установленных действующим законодательством о защите прав потребителей, иными нормативными актами в случае обнаружения недостатков изделия. Однако Корпорация Haier оставляет за собой право отказать как в гарантийном, так и дополнительном сервисном обслуживании изделия в случае несоблюдения изложенных ниже условий.

Условия гарантийного и дополнительного сервисного обслуживания

Корпорация Haier устанавливает гарантийный срок 12 месяцев со дня передачи товара потребителю и производит дополнительное сервисное обслуживание в течение 36 месяцев со дня передачи товара потребителю*. Во избежание возможных недоразумений, сохраняйте в течение срока службы документы, прилагаемые к изделию при его продаже (товарный чек, кассовый чек, эксплуатационная документация). Дополнительное сервисное обслуживание изделия — бесплатное для потребителя устранение недостатков изделия, возникших по вине Изготовителя. Данная услуга оказывается только при предъявлении владельцем изделия товарного и кассового чеков, иных документов, подтверждающих факт покупки изделия.

Гарантийное обслуживание производится исключительно Авторизованными сервисными центрами Haier. Полный список Авторизованных сервисных центров вы можете узнать в Информационном центре Haier по телефонам:

8-800-250-43-05 — для Потребителей из России (бесплатный звонок из регионов России)

8-10-800-2000-17-06 — для Потребителей из Беларуси (бесплатный звонок из регионов Беларуси)

или на сайте: www.haier-europe.com или сделав запрос по электронной почте: help@haieronline.ru.

Данные Авторизованных сервисных центров могут быть изменены, за справками обращайтесь в Информационный центр Haier.

ГАРАНТИЙНЫЕ УСЛОВИЯ

Гарантийное обслуживание не распространяется на изделия, недостатки которых возникли вследствие:

- нарушения потребителем условий и правил эксплуатации, хранения и/или транспортировки товара;
- неправильной установки и/или подключения изделия;
- нарушения технологии работ с холодильным контуром и электрическими подключениями, как и привлечение к монтажу Изделия лиц, не имеющих соответствующей квалификации, подтвержденной документально;
- отсутствия своевременного технического обслуживания Изделия в том случае, если этого требует инструкция по эксплуатации;
- избыточного или недостаточного давления в водопроводной сети;
- применения моющих средств, несоответствующих данному типу изделия, а также превышения рекомендуемой дозировки моющих средств;
- использования изделия в целях, для которых оно не предназначено;
- действий третьих лиц: ремонт или внесение несанкционированных изготовителем конструктивных или схмотехнических изменений неуполномоченными лицами;
- отклонений от стандартов и норм питающих сетей;
- действия непреодолимой силы (стихия, пожар, молния т. п.);
- несчастных случаев, умышленных или неосторожных действий потребителя или третьих лиц;
- если обнаружены повреждения, вызванные попаданием внутрь изделия посторонних предметов, веществ, жидкостей, насекомых, продуктов жизнедеятельности насекомых;
- срабатывание термозащиты в следствии включения не заполненного/не полностью заполненного водой бака водонагревателя.

Гарантийное обслуживание не распространяется на следующие виды работ:

- установка и подключение изделия на месте эксплуатации;
- инструктаж и консультирование потребителя по использованию изделия;
- очистка изделия снаружи либо изнутри.

Гарантийному обслуживанию не подлежат нижеперечисленные расходные материалы и аксессуары:

- фильтры для кондиционеров;
- фильтры, шланги для подвода /слива воды для стиральных и посудомоечных машин;
- шланги, трубки, щетки, насадки, пылесборники, фильтры для пылесосов;
- тарелки, вертелы, решетки, блюда и подставки для микроволновых печей;
- фильтры, поглотители запахов, лампочки, полки, ящики, подставки и другие емкости для хранения продуктов в холодильнике;
- пульты управления, аккумуляторные батареи, элементы питания, внешние блоки питания и зарядные устройства;
- документация, прилагаемая к изделию.

Периодическое обслуживание изделия (замена фильтров и т. д.) производится по желанию потребителя за дополнительную плату.

Важно! Отсутствие на приборе серийного номера делает невозможной для Производителя идентификацию прибора и, как следствие, его гарантийное обслуживание. Запрещается удалять с прибора заводские идентифицирующие таблички. Повреждение или отсутствие заводских табличек может стать причиной отказа выполнения гарантийных обязательств.

МАЗМҰНЫ

Қауіпсіздік техникасы бойынша ақпарат	1
Құрылғымен танысу	4
Орнату	8
Wi-Fi желісіне қалай қосылады.....	11
Құрылғының жұмысы	12
Құрылғыға қызмет көрсету	15
Әдеттегі мәселелер.....	19
Ақауларды табу және жою	21
Техникалық сипаттамалар.....	23
Клиенттерге қызмет көрсету	24
Кепілдік шарттары	25

1. Пайдалану жөніндегі нұсқаулық

Құрылғыны пайдалану алдында келесі қауіпсіздік ережелеріне назар аударыңыздар:

- Нұсқаулықты мұқият оқып және құрылғыны пайдалану барысында оның нұсқауларын орындаңыз.
- Нұсқаулықты әрі қарай пайдалану үшін сақтап қойыңыз.
- Егер құрылғыны үшінші тұлғаларға тапсыру қажет болса, пайдаланушы нұсқаулығын бірге беру қажет.
- Пайдаланушы нұсқаулығындағы нұсқаулардан тыс кез келген пайдалану, ауыр жарақаттарға немесе құрылғының істен шығуына алып келуі мүмкін.

 Абай болыңыз: құрылғыны өлімге немесе ауыр жарақаттарға алып келуі ықтимал қате пайдалануға қарсы нұсқаулар.

 Назар аударыңыз: құрылғыны жеңіл жарақаттарға немесе құрылғының істен шығуын алып келуі ықтимал қате пайдалануға қарсы нұсқаулар.

 Оператор нұсқаулығын оқыңыз.

 Аталған құрылғыны күнделікті қалдықтармен бірге тастауға болмайды. Оны кәдеге жарату қажет.

2. Сақтық шаралары

 Абай болыңыз

- Аталған құрылғымен бірге тек жеткізілім жинағына енетін өзін-өзі тазалау станциясын және аккумулятор батареяларын ғана пайдалану керек. Бұл талапты сақтамау құрылғының істен шығуына, электр тоғымен жарақаттануға немесе жоғары кернеу әсерінен өрт шығуына алып келуі мүмкін.

- Құрылғы немесе оның аксессуарларының ақаулығы анықталған жағдайда құрылғыны пайдаланбаңыз. Біздің сервистік қызмет көрсету бөліміне хабарласыңыз. Біздің компанияның сервистік мамандарынан басқа ешкім аталған құрылғыны бөлшектемеуі, жөндемеуі немесе түрлендірмеуі керек.
- Қызмет көрсету алдында құрылғыны желіден ажыратыңыз.
- Электр тоғымен жарақаттанудың алдын алу мақсатында құрылғыны немесе қуат беру айырын су қолмен ұстамаңыз.
- Қуат сымы зақымдалған жағдайда оны қауіпті болдырмау үшін өндіруші, сервистік қызмет немесе осыған ұқсас білікті персонал ауыстыруы тиіс.
- Құрылғының кездейсоқ құлап кетуінің алдын алу үшін оны қорғаныштық қоршаусыз ілінген қалыпта пайдаланбаңыз, бұл жарақат алуға алып келуі мүмкін.
- Пайдаланушы аккумулятор батареяларын өзі алмастырмауы керек.
- Шаңсорғыштың қылшағына немесе дөңгелегіне киім немесе дене бөлшектерінің (шаш, саусақ т.б.) түсуіне жол бермеңіз. Бұл талапты орындамау жарақаттарға алып келуі ықтимал.
- Бұйымды отқа немесе тез тұтанатын/жарылыс қаіпті/коррозиялық материалдарға жақын жерге орналастырмаңыз.
- Егер пайдаланушы нұсқаулығы болмаса, электронды пайдаланушы нұсқаулығын алу үшін жергілікті дилерге хабарласыңыз немесе сатудан кейінгі қызмет көрсету бөліміне қоңырау соғыңыз.
- Робот-шаңсорғышты және өзін-өзі тазалау станциясын тазалау және қызмет көрсетуді құрылғы сөндірілген немесе қуат беру желісінен ажыратылған кезде жүргізу керек.

 Назар аударыңыз!

- Аталған құрылғыға алмастыруды тек білікті персонал ғана жүзеге асыруға тиісті болатын аккумулятор батареялары орнатылған.
- Аккумуляторды қуаттау үшін тек аталған құрылғымен бірге жеткізілетін өзін-өзі тазалау станциясын пайдалану керек.

Қауіпсіздік техникасы бойынша ақпарат

- Үй-жайдың ішінде темекі қалдықтары, шырпы немесе басқа да тез тұтанатын және жарылыс қаупі бар заттардың болмауын тексеріңіз. Бар болса, құрылғыны пайдалану алдында оларды қолмен жинап алыңыз. Робот тез тұтанатын заттарды тартып алады, бұл оның істен шығуына алып келуі мүмкін, себебі, құрылғы корпусы жұмыс барысында қызады.
- Бұйыр жақ қылшақтарын, дөңгелектерін, шаң жинағыш және фильтрді тұрақты түрде тазалап отыру керек.
- Аккумуляторды алып шығатын кезде құрылғы қуат беру желісінен ажыратылуы керек.
- Қоршаған ортаның ластануына жол бермеу үшін бұйымды кәдеге жарату барысында аккумуляторын бөлшектеуге және оны тұрмыстық қалдықтармен бірге тастауға болмайды.
- Құрылғы үй жағдайында ғана еденді тазалау үшін арналған. Оны үй-жайлардан тыс жерде, мысалы, ашық балқонда немесе еденнен басқа беттерде, диванның үстінде пайдалануға болмайды, сонымен қатар, шаңсорғышты коммерциялық немесе өнеркәсіптік үй-жайларда қолдануға болмайды.
- Су, май немесе басқа сұйықтықтарды соруына жол бермеңіз, бұл құрылғының істен шығуына алып келуі мүмкін.
- Пайдалану алдында құрылғы жұмысына кедергі келтірмеу үшін едендегі сымдарды жинап алу керек.
- Пайдалану алдында сынғыш заттарды алып тастау керек.
- Құрылғының қалыпты жұмыс жасауы үшін өзін-өзі тазалау станциясын қабырғаның жанына тегіс еденге қою керек.
- Ұзақ уақыт бойы пайдаланылмаған жағдайда өзін-өзі тазалау станциясын желіден ажырату керек.
- Құрылғы жұмыс барысында өзін-өзі тазалау және қуаттау станцияларын бұрынғы орнынан алуға болмайды. Бұл үй-жайды тазалау жоспарын бұзуы мүмкін.
- Құрылғының істен шығуының алдын алу үшін оны өткір заттарды (мысалы, шыны сынықтары және шегелер) жинау үшін пайдаланбаңыз.
- Құрылғыны қоршаған ортаның температурасы 35°C жоғары немесе 0°C төмен болғанда, ылғалды, тез тұтанатын, жарылыс қауіпі немесе коррозиялы ортада пайдалануға болмайды.

- Құрылғыны лазерлік радар қақпағынан ұстап көтеруге болмайды.
- Тазалау және қызмет көрсету алдында құрылғының сөндірілгеніне, ал өзін-өзі тазалау станциясының желіден ажыратылғанына көз жеткізіңіз.
- Құрылғы қозғалыста немесе қозғалыссыз қалыпта болғанда оның үстіне балалар, үй жануарлары немесе басқа да заттарды орналастыруға болмайды.
- Құрылғының ішіне сұйықтық бүркуге болмайды (шаңға арналған бөлімді орнына орнату алдында, оның мұқият кептірілгеніне көз жеткізу керек).
- Құрылғыны төңкеріп қоймаңыз (лазерлік радар корпусы жерге жанаспауы керек).
- Аталған құрылғыны тек пайдаланушының нұсқауларына сәйкес пайдалану керек. Пайдаланушылар аталған құрылғыны қате пайдаланудың нәтижесінде орын алған кез келген шығын немесе зиян үшін жауапкершілікте болады.
- Робот-шаңсорғыштың соғылуы мүмкін немесе оның жолы бұғатталуы мүмкін бағалы заттардың бүлінуінің алдын алу үшін еденнен ұсақ және сынғыш заттарды (құмыра, пластик пакеттер және айналар т.б.) алып тастау керек.

3. Балалардың қауіпсіздігі



- Балалар құрылғымен ойнамауы керек.
- Негізгі қылшақты тазалауға арналған құралдарды балалардың қолы жетпейтін жерде сақтау керек.
- Құрылғыны 8 жасқа дейінгі балалар, физикалық және ақыл-ой мүмкіндіктері шектеулі адамдардың ересектердің бақылауысыз пайдалануына рұқсат бермеңіз. Жоғарыда айтылған тұлғалар құрылғыны пайдаланған жағдайда, олардың қамқоршыларының қадағалап отырғанына көз жеткізіңіз. Балалар мен үй жануарларын құрылғымен тербегуге тыйым салынады.

4. Аккумуляторлар



- Бұл құрылғыда литий-ионды аккумулятор батареялары блогы орнатылған.
- Құрылғы немесе аккумуляторды жоғары температуралар әсеріне ұшыратпаңыз.
- Аккумулятордан жұмыс жасайтын құрылғының немесе аккумулятордың өзінің клеммаларының металл заттармен қысқа тұйықталу қауіпін естен шығармаңыз.
- Құрылғыны кәдеге жарату алдында оның аккумуляторын шығару керек. Шығару бойынша амалдар:
 - A. Бұрағыштың көмегімен бүйір жақ қылшақ және негіздеменің декоративті тақтасының бұрандасын босатыңыз.
 - B. Негіздемені әрлеу тақтасы және бүйір жақ қылшақты шешіп алыңыз.
 - C. Аккумуляторды шығарып және басты тораппен арасындағы жалғау сымын ажыратыңыз.
- Егер робот-шаңсорғыштың аккумуляторын алмастыру қажет болса, сервистік қызмет көрсету бөліміне жүгініңіз. Қате аккумулятор батареяларын пайдалану жазатайым жағдайға себеп болуы ықтимал.
- Аккумулятор тесілген болса, сұйықтықтың тері немесе киімге жанасуына жол бермеңіз. Оны дереу құрғақ матамен сүртіп, кәдеге жарату орнына жіберіңіз немесе сервистік мамандарға хабарласыңыз. Оны тастауға болмайды.
- Бұйымның ескі аккумуляторларын дұрыс кәдеге жарату керек. Аккумулятордың құрамында қоршаған орта үшін қауіпті заттар бар. Қоршаған ортаны қорғау бойынша жергілікті нормаларды сақтап және аккумуляторды арнайы өңдеуге арналған орындарға жіберіңіз.
- Робот-шаңсорғышты литий аккумуляторымен қуаттаңыз, максималды сыйымдылығы 5200 мАс, кернеуі 14,4 В.

5. Бұйымды қолдану саласы

Бұйым келесі едендер түрлеріне қолдану үшін жарамды: Ағаш еден, керамикалық тақташа және қысқа талшықты кілем.

6. Жауапкершіліктен бас тарту

Келесі жағдайлардың кез келген бірінде бұйым тегін кепілдік шеңберінен шығарылады, алайда, ақылы жөндеу жүргізілуі ықтимал:

- A. Пайдаланушының бұйымды біздің пайдаланушы нұсқаулығының талаптарына қатаң сәйкес пайдалану ережелерін бұзуы немесе қате сақтауының салдары.
- B. Бұйым немесе бөлшектердің тегін кепілдік мерзімі асқан.
- C. Біздің компанияның қызмет көрсететін персоналы немесе уәкілетті өкілі болып табылмайтын тұлғалар жүргізген демонтаждау нәтижесінде істен шығу;
- D. Сатып алуға қолданыстағы кепілдік нөмірін ұсыну мүмкін болмаған.
- E. Стихиялық апаттар секілді еңсерілмейтін факторлардан туындаған зиян.
- F. Кездейсоқ факторлардан немесе техногендік себептерден туындаған бұйымның істен шығуы немесе ақаулығы (пайдалану барысында қате, сұйықтықтың түсуін, дұрыс қосылмау/ажырату, сызаттар, дұрыс жұмыс жасамау, соққылар, сәйкес емес кернеу беруді және т.б. қоса алғанда).

Құрылғымен танысу

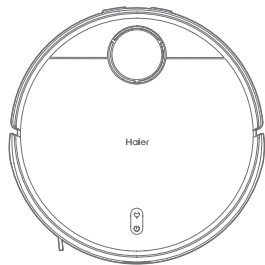

Робот-шаңсорғыш

Робот-шаңсорғышқа орнатылған жабдықтар:

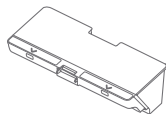

Шаң жинағыш



Торлы фильтр
(Шаң жинағышқа
орнатылған)

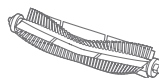

Негізгі қылшақ

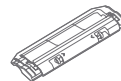

Негізгі қылшақ
қақпағы

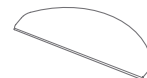

Швабра



Бүйір жақ
қылшақ

Өзін-өзі тазалау функциясы бар қуаттау док-станциясына орнатылған жабдықтар:



Таза суға арналған
резервуар



Лас суға арналған
резервуар

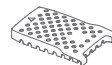

Ағын сулар фильтрі

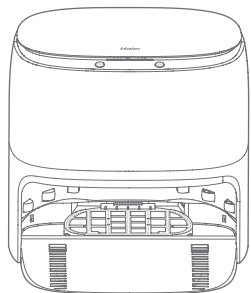

Өзін-өзі тазалау функциясы бар қуаттау док-станциясы

Ескерту: Пайдаланушы нұсқаулығындағы суреттер тек анықтамалық мақсатта берілген. Нақты бұйым және қызметтері бұйымды жетілдірумен байланысты өзгеше болуы мүмкін.

Басқа да жабдықтар:

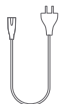

Қуат беру шнуры



Бүйір жақ қылшақ
(алмастырылатын)



Швабра
(алмастырылатын)

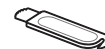

Тазартқыш құрал



Торлы HEPA фильтр
(алмастырылатын)

Құрылғымен танысу

Робот-шаңсорғыш

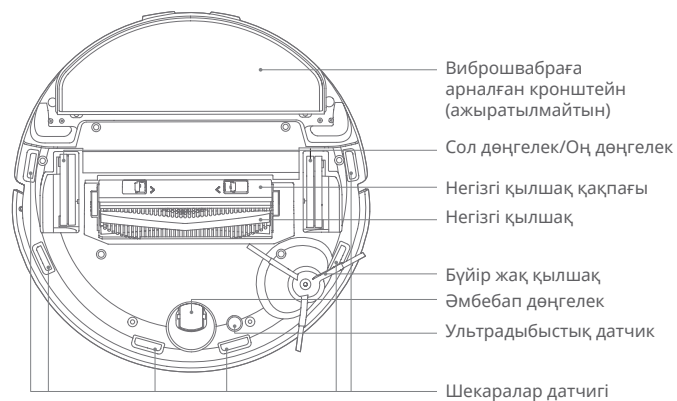
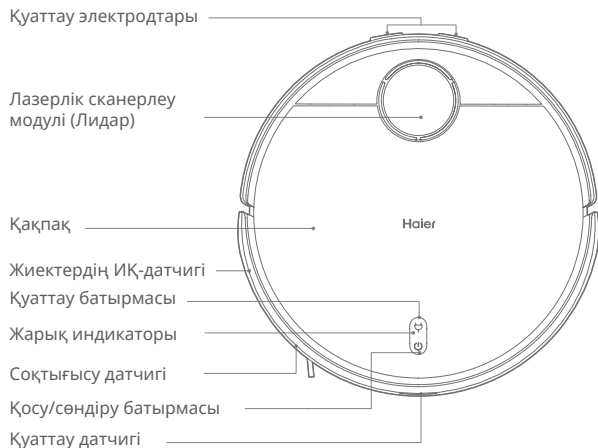

Құрылғымен танысу

Қосу/сөндіру батырмасы

3 секунд бойы басып тұру - қуат беруді қосу немесе сөндіру
Қысқа уақыттық басу - тазалау немесе үзіліс

Қуаттау батырмасы

Жұмыс режимінде қысқа басу - негізгі машина уақытша тоқтатылған
Үзіліс режимінде қысқа басу - қуаттауды бастау
Қуаттау режимінде қысқа басу - қуаттауды тоқтату

Негізгі машинаның жағдайы жарық индикаторына нұсқаулар

Ақ индикатор тұрақты жанады	Робот-шаңсорғыш қалыпты жұмыс жасайды	Сары индикатор тұрақты жанады	Робот-шаңсорғыштың Wi-Fi сөндірілген
Ақ индикатор жарықтығын баяу өзгертеді	Қуаттау жүріп жатыр	Сары индикатор жыпылықтайды	Робот-шаңсорғыш ақаулы
Ақ индикатор жыпылықтайды	Қуаттау/прошивканы жаңарту жүріп жатыр	Негізгі машина индикаторы сөндірілген	Сөндірілген/ұйқы

Өзін-өзі тазалау қызметі бар қуаттау док-станциясының жарық индикациясына нұсқаулар

Ақ индикатор тұрақты жанады	Өзін-өзі тазалау станциясы қалыпты жұмыс жасайды.
Ақ индикатор жыпылықтайды	Тазалау жүріп жатыр.
Сары индикатор жыпылықтайды	Өзін-өзі тазалау станциясының ақаулығы

Құрылғымен танысу

Робот-шаңсорғыш

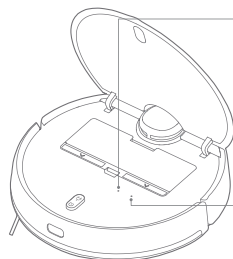

Wi-Fi жарық индикаторы
Көк индикатор 2 секунд жанады және сөнеді: Wi-Fi жалғанған.
Көк индикатор жыпылықтайды: Wi-Fi қосылу жүріп жатыр/прошивканы жаңарту жүріп жатыр.
Сары индикатор жыпылықтайды: Wi-Fi қосылуды күтуде.

Қайта жүктеу батырмасы
Басып, 3 секунд бойы ұстау, жүйені жою үшін басып 10 секунд бойы ұстау, жүйені қалпын келтіру

Шаң жинағыш

Шаң жинағышты ашу батырмасы

Шаң жинағыш қақпағы

Торлы фильтр

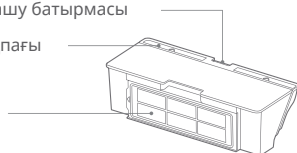

Ескерту: Шаң жинағыштар тазалау режимінде де, сыпыру мен ылғалды тазалау режимінде де орнатылуы керек, керісінше жағдайда машина іске қосылмайды.

Виброшвабраға арналған кронштейн

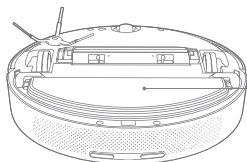

Виброшвабраға арналған кронштейн

Өзін-өзі тазалау станциясы (қабырғаның жанына орналастыру)

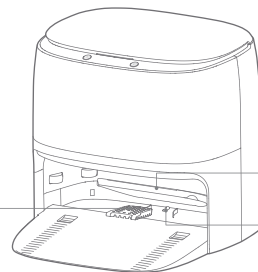

Лас су фильтрі

Тазалау қылшағы

Құрғату саңылауы

Өзін-өзі тазалау станциясының қақпағы

Таза суға арналған резервуар

Тазалау қылшағы

Қуаттауға арналған тұғырық

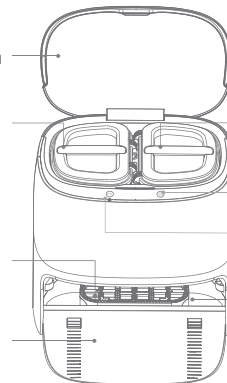

Лас суға арналған резервуар

Сыпыру/ылғалды тазалау батырмасы

Қуаттауды тазалау батырмасы

Тазалау саңылауы

Орнату

Өзін-өзі тазалау станциясын қабырғаның жанына орнатып және қуат беру желісін жалғаңыз

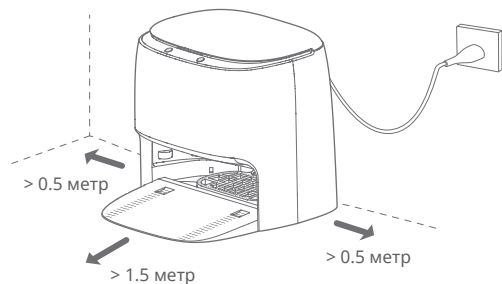

Ұсыныстар:

- Өзін-өзі тазалау станциясын тікелей күн сәулесінің әсеріне ұшыратпаңыз
- Өзін-өзі тазалау станциясының сол және оң жақтарынан 0,5 м кем емес және алдынан 1,5 м кем емес орын қалдарыңыз.
- Электр беру желісін қадағалаңыз, керісінше жағдайда робот оны тартып әкетіп, өзін-өзі тазалау станциясы орнын ауыстырып немесе сөніп қалуы мүмкін.
- Таза суға арналған резервуар, лас суға арналған резервуар және ағын су фильтрі өз орындарына орнатылуы керек.

Қуат беруді қосу және қуаттау

Алғаш пайдаланғанда робот-шаңсорғышты қуаттау док-станциясына қуаттауды бастау үшін қойыңыз.

Күнделікті пайдаланған жағдайда, зияткер қуаттауды бастау үшін «» батырмасын басыңыз.

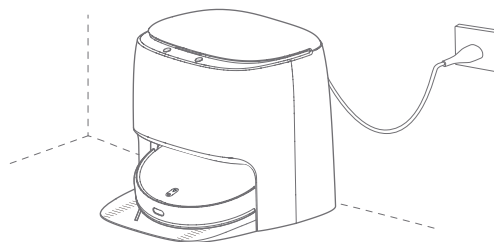

Бампердегі қорғаныштық олақты алып тастаңыз.

Пайдалану алдында бұйым дұрыс жұмыс жасауы үшін бампердегі қорғаныштық жолақты алып тастаңыз.

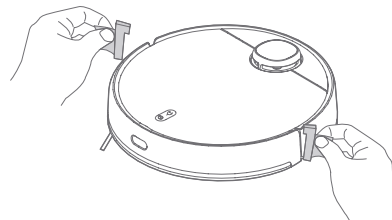

Орнату

Сыпыру/ылғалды тазалау батырмасы:

Күту режимінде, қысқа уақыт басу, тазалауды бастау
Тазалау барысында, қысқа уақыт басу, тазалауды уақытша тоқтату
Қуаттау режимінде қысқа уақыт басу, қуаттауды тоқтату

Тазалауды қуаттау батырмасы:

Күту режимінде станцияда тазалауды бастау үшін қысқа уақыт басыңыз.
Тазалау режимінде станцияда тазалауды тоқтату үшін қысқа уақыт басыңыз.
Қуаттау үшін станциядан тыс қысқа уақыт басыңыз.
Күту режимінде станцияда ауамен тазалауды бастау үшін басып және ұзақ уақыт ұстап тұру керек.
Станцияда ауамен құрғату кезінде ауамен тазартуды тоқтату үшін басып және ұзақ уақыт ұстап тұру керек.

Ұсыныстар:

- Алғашқы қуаттау кезінде аккумуляторды қорғау үшін бұйымды толық қуатталғаннан кейін пайдалану керек.
- Егер аккумулятор деңгейі төмен болуына байланысты негізгі машина қосылмаса, оны қуаттау үшін өзін-өзі тазалау станциясына қойыңыз.
- Негізгі машина өзін-өзі тазалау станциясына қосылғаннан кейін автоматты түрде қосылады және қуаттау кезінде сөндірілмейді.

Жабдықтарды талап етілетін тазалау режиміне тәуелді орнату керек.

Сыпыру режимі (шаң жинағышты орнатыңыз):

Саңылаудан бетіндегі қақпағын ашып және шаң жинағышты негізгі машинаға орнатып және тиегі дұрыс бекітілгеніне көз жеткізіңіз.

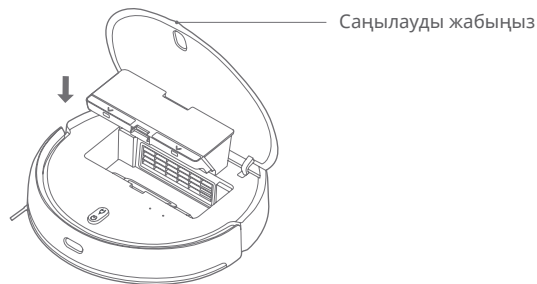

Keңестер: лас заттар тазалау тиімділігіне әсер етпеуі үшін шаң жинағышты тұрақты түрде тазалап отыру керек.

Орнату

Ылғалды тазалау режимі (таза суға арналған резервуарды, лас суға арналған резервуарды және швабраны орнату):

1. Швабраны суретке сәйкес швабраға арналған вибрациялық тіреуге салып, оны ілмек мен ілгекке бекітіңіз.

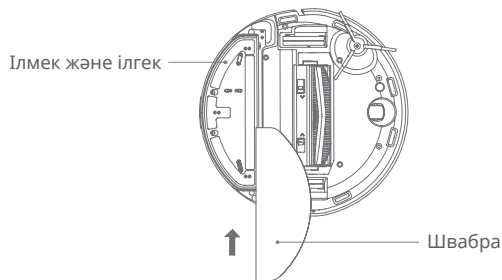

2. Таза суға арналған резервуарды шығарып және су құбырындағы судан максималды су деңгейінен төмен құйыңыз.

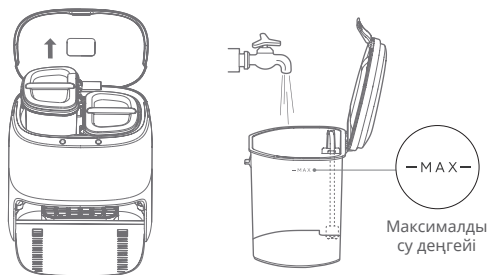

Кеңес: лас суға арналған резервуарды тұрақты түрде тексеріңіз. Егер лас су бар болса, лас суға арналған бакта су қалмау үшін оны уақытылы төгіңіз.

3. Өзін-өзі тазалау станциясына таза суға арналған резервуарды және лас суға арналған резервуарды орнатып, кейін өзін-өзі тазалау станциясының қақпағын жабыңыз.

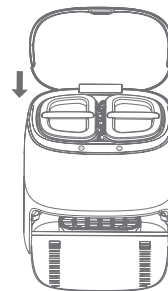

Ескертулер:

- Таза суға арналған резервуардың деформациясының алдын алу үшін оған ыстық су құймау керек.
- Лас суға арналған резервуардың деформациясының алдын алу үшін оған ыстық су құймау керек.
- Ылғалды тазалауды жүргізу үшін кілем жабыны бар орындарға виртуалды қабырға немесе тыйым салынған аймақтар белгілеу керек.
- Коррозияның пайда болуы және аталған құрылғының зақымдануының алдын алу мақсатында жуғыш құралдар, залалсыздандырғыш құралдар және қатты жуғыш құралдар секілді тазалау құралдарын пайдалануға тыйым салынады.
- Су жинақталып қалған жағдайда тазалау және ылғалды тазалау алдында жиналған суды төгіп тастау керек.
- Еденді ылғалды тазалаудан кейін жағымсыз иіс және зең пайда болуының алдын алу үшін лас суға арналған резервуарды уақытылы шығарып және жуу, сонымен қатар, тазалау қылшағын, тазалау саңылауын және лас су фильтрін тазалау керек.

Wi-Fi желісіне қалай қосылады

Қосымшаны жүктеңіз

Қосымшаны жүктеу және орнату үшін QR-кодты сканерлеңіз.



Желіні баптаңыз

Желіні баптау үшін «+» батырмаларын басып және 7 секунд ұстап тұрыңыз.

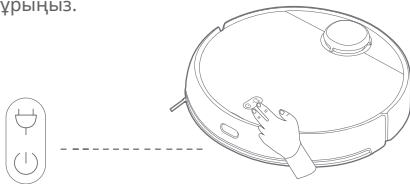

Android базасындағы мобильді құрылғыны Wi-Fi желісіне жалғау



Тізімнен қажетті құрылғыны таңдап және жалғастыру үшін «қосылу» басыңыз. Нұсқауларды орындаңыз.

iOS базасындағы мобильді құрылғыны Wi-Fi желісіне жалғау.

Өз телефоныңыздағы Wi-Fi желісі баптауларынан робот-шаңсорғышты жалғау үшін қосылу нүктесін таңдап, қосылғанын күтіңіз. Қосымшаға қайта оралып, «Әрі қарай» басыңыз және қосылуды аяқтау үшін нұсқауларды орындаңыз.



Ескерту: Егер сіздің телефоныңыз робот-шаңсорғышына қосылмаса (төменде сипатталғандай) «Wi-Fi баптауларын жою» бөлімін қар. Пайдаланушымен оңтайлы әрекеттестік үшін Wi-Fi желісіне қосылу қажет.

Wi-Fi баптауларын жою

Роутерді алмастырған немесе Wi-Fi паролін өзгерткен жағдайда, Wi-Fi баптауларын жою үшін бір мезгілде  және  батырмаларын басып, Wi-Fi индикаторы көк түспен жыпылықтап және Wi-Fi баптаулары сәтті жойылғанын растайтын сигнал берілгенге дейін 7 секунд ұстау керек.

Құрылғының жұмысы

Қосылу/сөндіру

Негізгі құрылғыда «» батырмасын басып және индикатор жанып, негізгі құрылғы қосылғанға дейін 3 секунд бойы ұстап тұру керек. Негізгі құрылғы қуатталмағанда және үзіліс режимінде болғанда, қуат беруді сөндіру үшін «» батырмасын басып және 3 секунд бойы ұстау керек.

Үй-жайдың картасы

Картаны жылдам жасау немесе тазалауды аяқтау және негізгі құрылғыны сәтті қуаттау үшін құрылғы жаңартылған картаны қосымшада автоматты сақтайды. Картаны сәтті жасау үшін Сіз аймақтарды бөліп немесе біріктіре аласыз, сонымен қатар, қосымша арқылы бөлмелер атауларын сақтай аласыз.

Тазалау

Қосылған қалыпта «» батырмасын басып және бірнеше секунд ұстап тұрыңыз, негізгі құрылғы жұмыс жасай бастайды.



Вибрациямен ылғалды тазалау режимі

Ылғалды тазалау барысында үнсіз келісім бойынша вибрациясы бар ылғалды тазалау режимі пайдаланылады, бұл тазалаудың тиімділігін арттыруға мүмкіндік береді. Режимді қосымшада сөндіруге болады.

Модель/деңгейді таңдау

Қосымшада әр түрлі тазалау режимдері мен сору механизмдерін таңдауға болады.

Үзіліс қалпы

Негізгі құрылғы жұмыс жасап тұрғанда, онда тазалауды тоқтату үшін «» батырмасын басып, бірнеше секунд ұстау керек, кейін тазалауды жалғастыру үшін «» батырмасын қайта басып, бірнеше секунд ұстап тұру керек.

Құрылғыны қуаттау

Негізгі құрылғы тазалауды аяқтағанда, ол автоматты қуатталады және тазалау режиміне сәйкес швабраны тазалау керек пе екенін анықтайды. Егер негізгі құрылғы док-станцияда болмаса, онда қуаттауды бастау үшін құрылғының өзінен «» батырмасын басып, бірнеше секунд бойы ұстап тұру керек. Қуаттау сәтті аяқталғаннан кейін швабраны тазалау режиміне сәйкес тазалау қажеттігін анықтаңыз.

Суға арналған резервуарды қосу немесе сумен толтыру

Робот-шаңсорғыш сыпыру немесе ылғалды тазалауды бастағанға дейін, таза суға арналған резервуарды таза сумен толтырыңыз. Робот-шаңсорғыш сыпыру немесе ылғалды тазалауды аяқтағаннан кейін, лас суға арналған резервуардан суды төгіп, оны тазалау керек.

Ұсыныс: Коррозияның пайда болуы және аталған құрылғының зақымдануының алдын алу мақсатында жуғыш құралдар, залалсыздандырғыш құралдар және қатты жуғыш құралдар секілді тазалау құралдарын пайдалануға тыйым салынады.

Швабраны тазалау

Сыпыру және ылғалды тазалау процесінде негізгі құрылғы швабраны тазарту үшін автоматты түрде өзін-өзі тазалау станциясына оралады. Тазалау аяқталғаннан кейін негізгі құрылғы автоматты түрде сыпыру мен ылғалды тазалауды тоқтаған жерінен қайта жалғастыратын болады.

Сыпыру және ылғалды тазалау барысында өзін-өзі тазалау станциясында «» батырмасын басып және бірнеше секунд ұстап тұрғанда негізгі құрылғы өзін-өзі тазалау станциясына оралып және швабраны тазартады.

Сыпыру және ылғалды тазалаудан кейін негізгі құрылғы швабраны тазарту үшін автоматты түрде өзін-өзі тазалау станциясына оралады. Швабраны тазалағаннан кейін құрылғы ұйқы режиміне ауысады.

Сыпыру және ылғалды тазалау режимінде негізгі құрылғыда «» батырмасын басып және бірнеше секунд ұстап тұрыңыз, негізгі құрылғы қуаттануды бастайды және швабраны автоматты тазартады, оны тазартқаннан кейін ұйқы режиміне ауысады.

Өзін-өзі тазалау станциясында күту режимінде тұрғанда швабраны тазарту үшін «» батырмасын басып және бірнеше секунд ұстап тұрыңыз. Станция швабраны тазартқаннан кейін ұйқы режиміне ауысады.

Жоспарланған тазалау

Пайдаланушы қосымшадан кесте бойынша тазалауды баптай алады және негізгі құрылғы жоспарланған тазалау бойынша тапсырманы орындайды және тазалау аяқталғаннан кейін өзін-өзі тазалау станциясына оралады.

Ұсыныстар: «Мазаламау» режимі қосулы болған жағдайда, жоспарланған тазалау жүзеге асырылмайды.

Тоқатағаннан кейін жұмысты жаңарту.

Аталған құрылғы тоқтағаннан кейін жұмысты жаңарту қызметімен жабдықталған. Егер тазалау кезінде негізгі құрылғы қуатсыздана бастаса, ол автоматты түрде қуатталу үшін өзін-өзі тазалау станциясына қайта оралады. Толық қуатталғаннан кейін ол тазалауды тоқтаған жерінен қайта жалғастырады. Егер тазалауды қолмен аяқтайтын, негізгі құрылғыны қуатталу кезінде орнын ауыстырып немесе пайдаланатын болсаңыз тазалау жаңартылмайды.

Виртуалды қабырға/шектелген аймақ

Робот-шаңсорғыш тазалауды қажет етпейтін учаскелерге өтпеуі үшін пайдаланушы виртуалды қабырға/шектелген аймақты белгілей алады. Ұсыныстар:

- Аталған қызметті пайдалану алдында қосымшада картаны сақтау керек.
- Негізгі құрылғының орнын ауыстыру немесе үйдің жоспарлануын өзгерту сақталған карталардың өзектілігін, виртуалды қабырға мен шектелген аймақтың баптауларын жояды.

Барлық аймақтарды тазалау

Егер картасыз «Барлық аймақтарды тазалау» қызметін таңдайтын болсаңыз, негізгі құрылғы өлшемі 6x6 метр шаршы аймақты тазалай бастайды. Картаны қосымшада сақтап және «Барлық аймақтарды тазалау» қызметін таңдағаннан кейін негізгі құрылғы әр бөлмені жоспарлы маршрут бойынша тазалай бастайды. Тазалау аяқталғаннан кейін негізгі құрылғы өзін-өзі тазалау станциясына оралады.

Жиектерді тазалау

Қосымшадан «Жиектерді тазалау» қызметін таңдаған жағдайда құрылғы автоматты түрде тазалануы тиісті аумақтарды танып, жиектер бойымен тазалай бастайды, тазалау аяқталғаннан кейін автоматты түрде өзін-өзі тазалау станциясына оралады.

Құрылғының жұмысы

Көрсетілген аймақты тазалау

Егер тазалануы тиісті аймақ Қосымшада анықталған болса, негізгі құрылғы аталған аймақты тазалайды.

Ұсыныстар: тазалау барысында негізгі құрылғы белгіленген аумақ шегінен шығуы мүмкін болғандықтан, еденнен белгіленген аймақтағы кез келген кедергілерді алып тастау керек, себебі, қандай да бір аймақты анықтау, оны қауіпсіз ерекшелуді білдірмейді.

Белгіленген нүктеде тазалау

Қосымшадағы белгіленген нүктеде және мақсатты нүктеде тазалау режимін таңдаған жағдайда, негізгі құрылғы тазалау бойынша тапсырманың бағытын жасайды және қосымшадағы картада берілген мақсатты аймақ шегінде ауданы 2 м x 2 м тікбұрышты аймақ шегінде тазалауды бастайды.

«Мазаламау» режимі

«Мазаламау» режимін қосқанда шығу нүктесіндегі өңдеу қызметі, жоспарлы тазалау және белсенді дыбыстық хабарлама негізгі құрылғыда қол жетімсіз болады. «Мазаламау» режимі үнсіз келісім бойынша 23:00 бастап 09:00 дейін қосылады. Қосымшадан «Мазаламау» режимін сөндіруге болады. «Мазаламау» режимінің жұмысы барысында индикатор шамы негізгі құрылғыны 1 минут қуаттағаннан кейін сөнеді».

Кілемді сәйкестендіру

Тазалау барысында робот ылғалды және құрғақ тазалау үшін кілемді сәйкестендіргеннен кейін автоматты түрде сору күшейткіші қосылып, швабра көтеріледі. Бұл қызметті қосымша арқылы сөндіруге немесе Қосымшада кілемді айналып өту қызметін қосуға болады. Соңғы жағдайда робот ылғалды және құрғақ тазалау үшін тазалау барысында кілемді автоматты айналып өтеді.



Ұсыныстар: еденде балалардың еден төсеніштері, йога төсеніштері, көбікті төсеніштері немесе қысқа, қатты талшықтары бар кілемдер болса, құрылғы оларды дұрыс анықтамауы мүмкін, бірақ бұл оның қалыпты жұмысына әсер етпейді. Негізгі құрылғыны тазалауды қажет етпейтін аймаққа өтуден қорғау үшін виртуалды қабырға/тыйым салынған аймақтар қалыптастыру керек.

Ұйқы

Қуаттау жағдайларынан басқа, негізгі құрылғы 5 минут күткеннен кейін автоматты түрде ұйқы режиміне ауысады және тапсырмалар берілмей 6 сағат ұйқы режимінде болғаннан кейін автоматты түрде сөнеді. Негізгі құрылғы ұйқы режимінде болғанда оны кез келген батырмасын басып немесе Қосымша арқылы ояту керек.

Ұсыныстар: негізгі құрылғы өзін-өзі тазалау станциясында болғанда ұйқы режиміне ауыспайды.

Wi-Fi жою

Маршрутизатор немесе Wi-Fi-ға қосылу паролін өзгерткен жағдайда, осы құрылғыны қосқаннан кейін «» және «» батырмаларын 7 секунд басып тұрып, Wi-Fi қосылуды қалпына келтіру қажет. «Wi-Fi жалғау қалпына келтірілді және желі конфигурациясы іске қосылды» дыбыстық хабарламасы пайда болғанда Wi-Fi қосылу сәтті қалпына келтіріледі.

Ұсыныстар: аталған құрылғы үшін жиілігі 2,4 ГГц Wi-Fi желісі жарамды.

Жүйені жою/қалпына келтіру

Иненің көмегімен жою батырмасын басып және 3 секунд бойы басып тұрыңыз. «Жүйені жою сәтті жүзеге асырылды» дыбыстық хабарламасын алғаннан кейін негізгі құрылғы автоматты түрде қайта жүктеледі, ал жоспарлы тазалау және Wi-Fi секілді сәйкес баптаулар зауыттық баптауға дейін жойылады.

Иненің көмегімен жою батырмасын басып және 10 секунд бойы басып тұрыңыз. «Жүйені жою сәтті жүзеге асырылды» дыбыстық хабарламасын алғаннан кейін негізгі құрылғы автоматты түрде қайта жүктеледі, ал жоспарлы тазалау және Wi-Fi секілді сәйкес баптаулар зауыттық баптауға дейін жойылады. Бұл жағдайда жүйе микробағдарламаның алдыңғы нұсқасына дейін қалпына келтіріледі.

Ұсыныстар: жүйені жою/қалпына келтіруден кейін негізгі құрылғыны Қосымшаға қайталап жалғау керек болады. Қосымшадағы сәйкес баптаулар өшіріледі.

Құрылғыға қызмет көрсету

Шаң жинағыш

1. Негізгі механизмнің қақпағын ашып, шаң жинағышты ашу батырмасын басып және шаң жинағышты шығарыңыз.

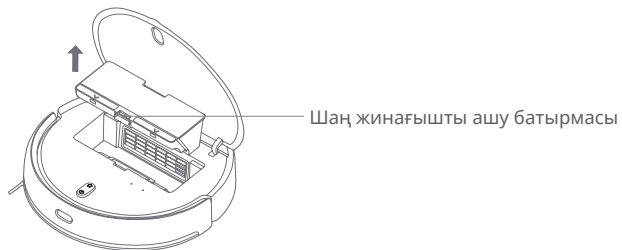

2. Шаң жинағыштың қақпағын суретте көрсетілгендей ашып, қоқысты тастаңыз.

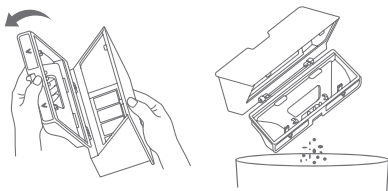

3. Фильтр торын суретте көрсетілгендей шығарып, шаң жинағышты және фильтр торын тазалау құралымен тазалаңыз, таза сумен шайыңыз, құрғатыңыз және қайта орнатыңыз.



Ұсыныстар: шаң жинағышты мұқият тазалауды аптасына бір реттен кем емес жүргізу ұсынылады. Шаң жинағыш және фильтр торын пайдалану алдында құрғату керек.

Құрылғыға қызмет көрсету

Лас су резервуары/лас су фильтрі

Лас су резервуарын шығарып және ластанған суды төгіңіз. Одан кейін тазалау қылшағын көтеріп, тазалау үшін лас су фильтрін шығарыңыз.



Ұсыныстар:

1. Еденді ылғалды тазалаудан кейін жағымсыз иіс және зең пайда болуының алдын алу үшін лас суға арналған резервуарды уақытылы шығарып және жуу, сонымен қатар, тазалау қылшағын, тазалау саңылауын және лас су фильтрін тазалау керек.
2. Шаш пен лас заттардың жиналуы нәтижесінде ағызу саңылауының бітелуінің алдын алу мақсатында лас су фильтрін тұрақты тазалап отыру керек.

Негізгі қылшақ

1. Негізгі құрылғыны аударыңыз және негізгі қылшақ қақпағын шешу үшін екі ашу батырмаларын басыңыз.
2. Негізгі қылшақты жоғары тартып, шығарыңыз.
3. Негізгі қылшақ өсінің тығынын сыртқа тартыңыз.
4. Негізгі қылшақ кронштейнін кронштейндегі теңестіру индикаторы бұғаттан шығару индикаторымен сәйкес келетіндей етіп бұраңыз және негізгі қылшақтың екі ұшынан негізгі қылшақ кронштейнін шешіп алыңыз.
5. Тазалау құрылғысындағы қылшаққа оралған шаштарды пышақпен кесіп, негізгі қылшақты тазалаңыз.
6. Кронштейн мен негізгі қылшақ өсінің тығынын орнына орнатыңыз.
7. Негізгі қылшақ пен оның қақпағын орнына орнатып және орнына түсу үшін қақпақты басыңыз.

Құрылғыға қызмет көрсету

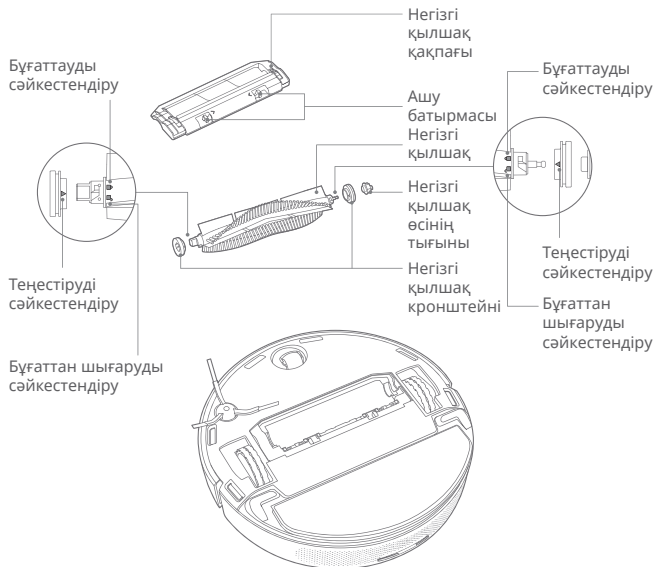

Негізгі қылшақты тазалау тәсілі



Қылшықтарды қиыңыз

Ластануды тазалаңыз

Ұсыныстар: тазалаудың жақсы нәтижесіне қол жеткізу үшін негізгі қылшақты 6-12 айда бір рет ауыстыру ұсынылады.

Бүйір жақ қылшақ

1. Негізгі құрылғыны сөндіріп және бүйір жақ бекіткіш бұранданы шешіңіз.
2. Бүйір жақ қылшақты шығарып және тазалаңыз.
3. Бүйір жақ қылшақты орнына қойып, бұрандаларды бұраңыз.

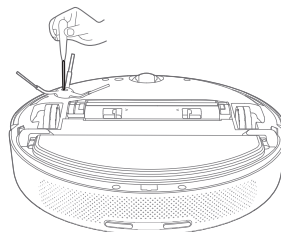

Ұсыныстар: тазалаудың жақсы нәтижесіне қол жеткізу үшін бүйір жақ қылшақты 3-6 айда бір рет ауыстыру ұсынылады.

Құрылғыға қызмет көрсету

Әмбебап дөңгелек

1. Негізгі құрылғыны аударыңыз және әмбебап дөңгелекті жоғары бағытта тартыңыз.
2. Әмбебап дөңгелектен қылшықтар мен ластануды кетіріңіз.
3. Әмбебап дөңгелекті қайтадан орнына орнатыңыз.

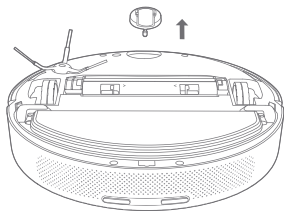

Таза суы бар резеруар фильтрінің түтігі

1. Фильтр түтігін таза суы бар резеруардан шығарыңыз.
2. Фильтр қақпағын ашыңыз және фильтр қақпағы мен губкалы торды тазалаңыз.
3. Фильтр түтігін орнына кері орнатыңыз.

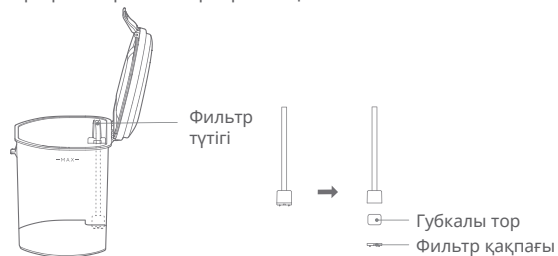

Датчик

Шекара датчигін және жиектердің ИҚ-датчигін тұрақты тазарту үшін жұмсақ құрғақ мата пайдалану керек.

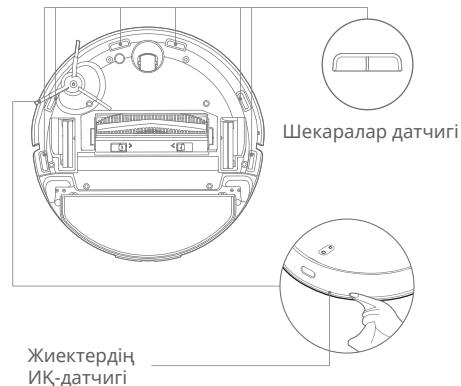

Ұсыныстар: датчикті тазалау үшін ұнтақ немесе спрей секілді химикаттарды пайдалануға тыйым салынады.

Әдеттегі мәселелер

Мәселе	Шешімі
Қуат беруді қосу мүмкін емес.	Акумулятор қуатсызданған. Пайдалану алдында құрылғыны қуаттаңыз.
Робот сыпыру режиміне ауыспайды.	Акумулятор қуатсызданған. Пайдалану алдында құрылғыны қуаттаңыз.
Робот қуаттау үшін қайта алмайды.	Өзін-өзі тазалау станциясының айналасында кедергілер тым көп. Өзін-өзі тазалау станциясын кедергіден бос жерге орналастырыңыз. Робот өзін-өзі тазалау станциясынан тым алыста. Роботты өзін-өзі тазалау станциясының жанына қойып, талпынысты қайталаңыз.
Роботтың қалыптан тыс әрекеті.	Роботты сөндіріп және қайта жүктеңіз.
Тазалау кезіндегі әдеттен тыс дыбыстар.	Құрылғыны сөндіріңіз және негізгі және бүйір жақ қылшақтарың, сол/оң дөңгелектерін тексеріңіз. Бөгде заттар болған жағдайда, оларды алып тастаңыз.
Тазалау тиімділігі нашарлап, еденде шаң қалады.	Шаң жинағыш толған. Шаң жинағышты босатыңыз. Торлы фильтр бұғатталған. Торлы фильтрді тазалаңыз. Робот бөгде затпен бұғатталған. Негізгі қылшақты тазалаңыз.
Робот желіден тыс.	Wi-Fi сигналы әлсіз. Роботтың Wi-Fi сигналы аясында екеніне көз жеткізіңіз. Wi-Fi қосылу мүмкін емес. Wi-Fi қосылуды өшіріп, қосымшаның соңғы нұсқасын жүктеңіз және талпынысты қайталаңыз.
Робот шығу нүктесінде қозғалысты жалғастыра алмайды.	Шығу нүктесінде жұмысты жалғастыруға мүмкіндік бермейтін "Мазаламау" режимі белсендірілмегеніне көз жеткізіңіз. Басты құрылғыны қуаттау батырмасы басылғанда, өзін-өзі тазалау станциясында сыпыру және ылғалды тазалау батырмасы басылғанда, Қосымшадағы қуаттау батырмасы басылғанда немесе басты құрылғы кері өзін-өзі тазалау станциясына ауысқанда шығу нүктесіндегі жұмысты жаңарту мүмкін болмайды.
Қуаттауды орындау мүмкін емес.	Өзін-өзі тазарту станциясының айналасында орын жеткілікті және өзін-өзі тазалау станциясының электроды бетінде шаң немесе қоқыс жоқтығына көз жеткізіңіз. Қоршаған ортаның температурасы өте төмен (0 °C төмен) немесе өте жоғары (35 °C жоғары).

Әдеттегі мәселелер

Мәселе	Шешімі
Жоспарланған тазалау жүргізілмейді.	Егер құрылғы желіге қосылмаған болса, уақыт синхрондалмайды және жоспарланған тазалау басталмайды. Басты құрылғының «Мазаламау» режимінде тұрмағанына көз жеткізіңіз, керісінше жағдайда, жоспарланған тазалау белсендірілмейді.
Робот үнемі автономды режимде болады.	Робот желісін баптау сәтті өткеніне және робот үнемі Wi-Fi қосылу аумағында екеніне көз жеткізіңіз.
Робот Қосымшаға қосылмайды.	Роботтың және өзін-өзі тазалау станциясының Wi-Fi сигналы жақсы жерде екеніне көз жеткізіңіз. Wi-Fi жалғауын пайдалану жөніндегі нұсқаулықтағы қадамдарға сәйкес жойып, қайтадан тіркестіріңіз.
Швабраны тазалау мүмкін емес.	Таза су резервуарында су аз. Оны таза сумен толтырыңыз. Лас суға арналған резервуар толған. Лас суды төгіп, оны жуыңыз. Тазалау саңылауы бітелген. Тазалауға арналған саңылаудың құрғату арнасын тазалаңыз.

Ақауларды табу және жою

Ақаулық туралы хабарлама	Шешімі
Лазерлік қашықтық датчигі бұғатталмағанына көз жеткізіңіз.	Лазерлік қашықтық датчигі бұғатталған немесе бөгде затпен басылған. Бұғаттаушы немесе бөгде затты алып тастаңыз. Ол мүмкін болмаса, роботтың орнын ауыстырып, қайта қосыңыз.
Шекара датчигін тазалап және роботтың орнын ауыстырыңыз.	Робот еденде тұрған жоқ. Роботтың орнын ауыстырып және қайта жүктеңіз. Шекара датчигі ластанған. Датчикті тазалаңыз.
Соғылу датчигін тексеріңіз және оны бөгде заттардан тазалаңыз.	Соғылу датчигі бітелген. Датчикті саусақпен тықылдатып, бөгде затты кетіріңіз. Бөгде зат болмаса, роботтың орнын ауыстырып және қайта жүктеңіз.
Роботты көлденең бетке қойыңыз және оны қосыңыз.	Роботтың көлбеу қалпы анықталған. Роботты көлденең бетке қойыңыз және оны қосыңыз немесе Қосымшада теңестіріңіз және роботты қайта жүктеңіз.
Басты құрылғыны қосу үшін еденге орнатыңыз.	Дөңгелек асылған қалыпта. Бастау үшін жаңа қалыпқа ауысыңыз.
Роботтың айналасындағы кедергілерді жойып, талпынысты қайталаңыз.	Робот бұғатталуы немесе тіреліп қалуы мүмкін. Айналасындағы барлық кедергілерді жойыңыз.
Шаң жинағыш орнына орнатылғанына көз жеткізіңіз.	Шаң жинағыш және торлы фильтрді алмастырыңыз. Торлы фильтр және шаң жинағыш орнына орнатылғанына көз жеткізіңіз.

Ақауларды табу және жою

Ақаулық туралы хабарлама	Шешімі
Таза суға арналған резервуардың орнатылғанына көз жеткізіңіз.	Таза суға арналған резервуарды орнына орнатыңыз.
Лас суға арналған резервуардың орнатылғанына көз жеткізіңіз.	Лас суға арналған резервуарды орнына орнатыңыз.
Ағын су фильтрі орнатылғанына көз жеткізіңіз.	Ағын су фильтрін тазартып және оның орнына орнатылғанына көз жеткізіңіз.
Таза суға арналған резервуар бос. Таза суды уақытылы құйыңыз.	Таза суға арналған резервуарды тексеріп және қажет болса, оны толтырыңыз.
Лас суға арналған резервуар толған. Оны уақытылы тазарту керек.	Лас суға арналған резервуардағы суды төгіп, оны уақытылы жуу керек.
Тазалау саңылауы бітелген. Оны уақытылы тазарту керек.	Тазалауға арналған саңылауды тексеріп және оны тазарту керек.
Басты құрылғыны өзін-өзі тазалау станциясына ауыстырыңыз.	Басты құрылғы өзін-өзі тазалау станциясының қалпын анықтай алмайды. Басты құрылғыны қуаттау үшін өзін-өзі тазалау станциясына ауыстырыңыз.
Аккумулятор қуатсызданған. Роботты қуаттаңыз.	Қуаты өте төмен, басты құрылғы қалыпты қосыла алмайды.

Техникалық сипаттамалар

Робот-шаңсорғыш

Модель	HSR Pro+
Өлшемі	353 x 353 x 96,5 мм
Номинал қуат	40 Вт
Номиналды кернеуі	14,4 В =
Қуаттау кернеуі	20 В =
Акумулятор сыйымдылығы	5200 мАс
Таза салмағы	4,1 кг
Сымсыз жалғау	Wi-Fi IEEE 802.11b/g/n 2,4 ГГц РЧ 433 МГц

Өзін-өзі тазалау станциясы

Модель	HSR Pro+
Номинал тұтынылатын қуат	100–240 В ~ 50/60 Гц
Номиналды шығыс қуаты	20 В = 1,5 А
Өзін-өзі тазалау станциясының өлшемі	410 x 450 x 390 мм
Сымсыз жалғау	РЖ 433 МГц

Бұл өнім IEC60825-1:2014 бойынша I санатты лазерлермен жұмыстағы қауіпсіздік нормаларына сәйкес келеді және адам үшін қауіпті лазерлік сәуле шығармайды.

КЛИЕНТТЕРГЕ ҚЫЗМЕТ КӨРСЕТУ

Клиенттерге қолдау қызметі

Біз «Хайер» компаниясының клиенттерге қолдау көрсету қызметіне хабарласуды, сондай-ақ түпнұсқа қосалқы бөлшектерді пайдалануды ұсынамыз. Егер сіздің тұрмыстық техникаңызда мәселелер туындаса, алдымен «Ақаулықтарды жою» бөлімін оқып шығыңыз.

Егер сіз мәселеңіздің шешімін таба алмасаңыз, мынаған жүгініңіз:

- өзіңіздің ресми дилеріңізге немесе
- біздің колл-орталыққа:

8 (800) 070-01-29 (PK),

— <https://haieronline.kz> сайтына, онда сіз қызмет көрсетуге өтініш қалдыра аласыз, сондай-ақ жиі қойылатын сұрақтарға жауап таба аласыз.

Біздің қызмет көрсету орталығына хабарласып, паспорт тақтайшасында және чекте таба алатын келесі ақпаратты дайындаңыз:

Үлгісі _____

Сериялық нөмірі _____

Сату күні _____

Сондай-ақ, кепілдік пен сату құжаттарын тексеріңіз.

Маңызды! Аспапта сериялық нөмірінің болмауы Өндіруші үшін аспапты сәйкестендіруді және нәтижесінде кепілдікті қызмет көрсетуді мүмкін емес етеді.

Аспаптан зауыттық сәйкестендіру тақтайшаларын алып тастауға тыйым салынады. Зауыттық тақтайшалардың болмауы кепілдік міндеттемелерін орындаудан бас тартуға себеп болуы мүмкін.

Осы құжатқа алдын ала ескертусіз өзгерістер енгізілуі мүмкін.

Өндіруші қосымша ескертусіз бұйым құрылымы мен жабдықтамасына өзгерістер енгізуге құқылы.



КЕПІЛДІК ШАРТТАРЫ

Құрметті сатып алушы!

Haier корпорациясы, орналасқан мекенжайы: Room S401, Haier Brand building, Haier Industry park, Hi-tech Zone, Laoshan District, Qingdao, Қытай, Сіздің таңдауыңыз үшін алғысын білдіреді, осы бұйымды пайдалану ережелерін сақтаған жағдайда оның жоғары сапасы мен мінсіз жұмыс істеуіне кепілдік береді. Тұрмыста пайдалануға арналған тұрмыстық техника бұйымдарына— теледидарларға, қысқа толқынды пештерге ресми қызмет ету мерзімі 5 жыл, планшетті компьютерлерге, ноутбуктер мен теледидар приставкаларына 3 жыл, робот-шаңсорғыштарға 4 жыл, ұялы телефондар мен гироскутерлерге 2 жыл, қалған тауарларға бұйымды соңғы тұтынушыға берген күннен бастап 7 жылды құрайды. Бұйымның жоғары сапасын ескере отырып, нақты пайдалану мерзімі ресми мерзімнен едәуір асып кетуі мүмкін. Қызмет мерзімі аяқталғаннан кейін профилактикалық жұмыстарды жүргізу және ұсыныстар алу үшін Уәкілетті сервистік орталыққа хабарласуды ұсынамыз. Барлық өнім пайдалану шарттарын ескере отырып дайындалған және техникалық талаптарға сәйкестікке тиісті сертификаттаудан өткен.

Түсінбестікті болдырмау үшін сатып алған кезде пайдалану жөніндегі нұсқаулықты, кепілдік міндеттемелерінің шарттарын мұқият оқып шығуыңызды. Бұл бұйым техникалық жағынан күрделі тұрмыстық тауар болып табылады. Егер сіз сатып алған бұйым арнайы орнатуды және қосылуды қажет етсе, біз сізге Haierдің Авторизацияланған серіктесімен хабарласуды ұсынамыз.

Haier корпорациясы бұйымда кемшіліктер анықталған жағдайда қолданыстағы тұтынушылардың құқықтарын қорғау туралы заңнамада, басқа да нормативтік актілерде орнатылған тұтынушылардың талаптарын қанағаттандыру бойынша міндеттемелерді қабылдайтындығын растайды. Алайда Haier корпорациясы төменде келтірілген шарттарға сәйкес келмеген жағдайда кепілдік пен бұйымға қосымша қызмет көрсетуден бас тартуға құқылы.

Кепілдік және қосымша сервистік қызмет көрсету шарттары

Haier корпорациясы тауарларды тұтынушыға беру күнінен бастап 12 айдың кепілдік мерзімін белгілейді. Ықтимал түсініспеушіліктерді болдырмау үшін сатылған кезде (тауарлық чек, кассалық чек, пайдалану жөніндегі нұсқаулық) өнімге бірге берілетін құжаттарды сақтаңыз. Бұйымға қосымша сервистік қызмет көрсету — Өндіруші кінәсінен туындаған бұйымның кемшіліктерін тұтынушы үшін тегін жою. Бұл қызмет бұйым иесі тауарлық және кассалық чектерді, бұйымды сатып алу фактісін растайтын басқа да құжаттарды көрсеткен кезде ғана көрсетіледі.

Кепілдік қызмет көрсетуді тек Haierдің Уәкілетті серіктестері ғана жүргізеді. Уәкілетті серіктестердің толық тізімін сіз Haier Ақпараттық орталығынан мына телефондар арқылы біле аласыз:

8 (800) 070-01-29 — Қазақстаннан келген тұтынушылар үшін (Қазақстан өңірлерінен тегін қоңырау шалу)

немесе сайтта: <https://haieronline.kz> немесе электрондық пошта арқылы сұрау салу арқылы: support-kz@haieronline.kz.

Уәкілетті серіктестердің деректері өзгертілуі мүмкін, толығырақ ақпарат алу үшін Haier Ақпараттық орталығына хабарласыңыз.

КЕПІЛДІК ШАРТТАРЫ

Кепілдікті және қосымша сервистік қызмет көрсету кемшіліктері мыналардың салдарынан туындаған бұйымдарға таралмайды:

- тұтынушының тауарды пайдалану, сақтау және/немесе тасымалдау шарттары мен ережелерін бұзуы;
- бұйымды дұрыс орнатпау және/немесе қосу;
- құжатпен расталған тиісті біліктілігі жоқ адамдарды Бұйымды монтаждауға тарту сияқты тоңазытқыш контурымен және электр қосылымдарымен жұмыс технологиясын бұзу;
- пайдалану жөніндегі нұсқаулық талап еткен жағдайда Бұйымға уақтылы техникалық қызмет көрсетудің болмауы;
- су құбыры желісінде артық немесе жеткіліксіз қысым;
- бұйымның осы түріне сәйкес келмейтін жуғыш құралдарды қолдану, сондай-ақ жуғыш құралдардың ұсынылған мөлшерінен асып кету;
- бұйымды ол арналмаған мақсаттарда пайдалану;
- үшінші тұлғалардың іс-әрекеттері: уәкілетті емес тұлғалардың дайындаушы рұқсат етпеген жөндеуі немесе құрылымдық немесе сұлбалық-техникалық өзгерістерді енгізуі;
- техникалық стандарттардан және қуат беру желілерінің нормаларынан ауытқулар;
- еңсерілмейтін күштің әрекеттері (апат, өрт, найзағай т. б.);
- жазатайым оқиғалар, тұтынушының немесе үшінші тұлғалардың қасақана немесе абайсыз әрекеттері;
- егер бұйымның ішіне бөгде заттардың, заттардың, сұйықтықтардың, жәндіктердің, жәндіктердің қалдықтарының түсуінен болатын зақым анықталса;— су жылытқыштың сумен толтырылмаған/толық толтырылмаған бағын қосу салдарынан термоқорғаныстың іске қосылуы.

Кепілдік және қосымша сервистік қызмет көрсету мынадай жұмыс түрлеріне таралмайды:

- бұйымды пайдалану орнында орнату және қосу;
- бұйымды пайдалану бойынша тұтынушыға нұсқау беру және кеңес беру;
- бұйымды сыртынан немесе ішінен тазалау.

Кепілдік және қосымша сервистік қызмет көрсетуге төменде келтірілген шығын материалдары мен аксессуарлары жатпайды:

- кондиционерге арналған сүзгілер;
- кір жуғыш және ыдыс жуатын машиналарға арналған сүзгілер, суды жеткізуге/төгуге арналған құбыршектер;
- құбыршектер, түтіктер, қылшақтар, саптамалар, шаң жинағыштар, шаңсорғыштарға арналған сүзгілер;
- тәрелкелер, істіктер, торлар, табақшалар және қысқа толқынды пештерге арналған тұғырықтар;
- сүзгілер, иіс сіңіргіштер, шамдар, сөрелер, жәшіктер, тұғырықтар және азық-түлікті тоңазытқыштарда сақтауға арналған басқа да ыдыстар;
- басқару пульстері, аккумуляторлық батареялар, қуат беру элементтері, сыртқы қуат беру блоктары және зарядтау құрылғылары;
- бұйымға қоса берілетін құжаттама.

Бұйымға мерзімді қызмет көрсету (сүзгілерді ауыстыру және т.б.) тұтынушының өтініші бойынша қосымша ақыға жасалады.

Маңызды! Аспапта сериялық нөмірінің болмауы Өндіруші үшін аспапты сәйкестендіруді және нәтижесінде кепілдікті қызмет көрсетуді мүмкін емес етеді. Аспаптан зауыттық сәйкестендіру тақтайшаларын алып тастауға тыйым салынады. Зауыттық тақтайшалардың бүлінуі немесе болмауы кепілдік міндеттемелерді орындаудан бас тартуға әкелуі мүмкін.

Изготовитель/ Өндіруші: «Haier Overseas Electric Appliances Corp. Ltd.»
Адрес / Мекен-жайы: Room S401, Haier Brand building, Haier Industry park, Hi-tech Zone, Laoshan District, Qingdao, China

Уполномоченная организация/ импортер: ООО «ХАР»,
121099, город Москва, Новинский бульвар, дом 8, этаж 16, офис 1601.
Тел.: 8-800-250-43-05, адрес эл. почты: info@haierussia.ru

Қазақстан Республикасындағы уәкілетті ұйым/ импорттаушы: «Хайер Мидл Эйжа» ЖШС,
050000, Алматы қаласы, Медеу ауданы, Достық даңғылы, 210 ғимарат.
Тел.: 8-800-070-01-29, эл.поштаның мекенжайы: support-kz@haieronline.kz

Уполномоченная организация в Республике Казахстан: ТОО «Хайер Мидл Эйжа»,
050000, город Алматы, Медеуский район, Проспект Достык, дом 210.
Тел.: 8-800-070-01-29, адрес эл. почты: support-kz@haieronline.kz

Продукция соответствует требованиям технических регламентов Евразийского экономического союза (Таможенного) / Өнім Еуразиялық экономикалық (Кедендік) одақтың техникалық регламенттерінің талаптарына сәйкес келеді.

Сертификат соответствия № ЕАЭС RU С-CN.ГБ09.В.00488/23 от 31.07.2023 действует до 30.07.2028.
Декларация о соответствии № ЕАЭС N RU Д-CN.РА05.В.99789/23 от 31.07.2023 действует до 30.07.2028.

Более подробные сведения указаны в Едином реестре выданных сертификатов соответствия и зарегистрированных деклараций о соответствии Евразийского экономического союза / Неғұрлым толық мәліметтер берілген сәйкестік сертификаттарының және Еуразиялық экономикалық одақтың тіркелген сәйкестік декларацияларының бірыңғай тізілімінде көрсетілген.

Сделано в Китае / Қытайда жасалған

Дата изготовления
и гарантийный срок
указаны на этикетке
устройства

Шығарылған күні
және кепілдік
мерзімі құрылғының
заттаңбасында
көрсетілген

