

GARLYN

Робот-пылесос SR-700



РУКОВОДСТВО
ПОЛЬЗОВАТЕЛЯ



GARLYN

Поздравляем с покупкой нового робота-пылесоса GARLYN SR-700!

Благодарим Вас за выбор продукции торговой марки **GARLYN**. Наши изделия разработаны в соответствии с высокими требованиями качества, функциональности и дизайна.

Перед установкой внимательно изучите данное руководство.

Производитель не несет ответственность за какие-либо травмы или ущерб, возникшие вследствие неправильной установки или эксплуатации. Сохраните руководство для дальнейшего использования. Правильная эксплуатация устройства значительно продлит срок его службы.

Узнать больше о компании **GARLYN** можно на сайте www.garlyn.ru.

Здесь вы сможете заказать бытовую технику **GARLYN** и оригинальные аксессуары к ней, получить консультацию наших специалистов, а также найти адреса фирменных магазинов **GARLYN**.

Отдел заботы о клиентах GARLYN: 8 (800) 350-05-03 (доб. 2) (звонок по России бесплатный).

СОДЕРЖАНИЕ

МЕРЫ ПРЕДОСТОРОЖНОСТИ.....	4
Устройство прибора.....	9
Комбинированный контейнер для сухой и влажной уборки.....	11
Нижняя часть контейнера.....	11
Зарядная станция.....	12
Пульт дистанционного управления (ПДУ).....	13
КОМПЛЕКТУЮЩИЕ.....	14
ПЕРЕД НАЧАЛОМ РАБОТЫ.....	15
Установка и эксплуатация зарядной станции.....	15
Установка боковых щеток.....	17
Включение прибора.....	17
ИСПОЛЬЗОВАНИЕ.....	17
Основные функции.....	18
НАСТРОЙКА МОБИЛЬНОГО ПРИЛОЖЕНИЯ.....	21
УХОД И ОЧИСТКА.....	21
Очистка комбинированного контейнера для сухой и влажной уборки.....	21
Очистка турбощеток.....	25
Очистка боковых щеток.....	25

Очистка небольших деталей.....	25
Хранение и транспортировка	27
УСТРАНЕНИЕ НЕИСПРАВНОСТЕЙ	28
ОТДЕЛ ЗАБОТЫ О КЛИЕНТАХ GARLYN.....	33
ТЕХНИЧЕСКИЕ ХАРАКТЕРИСТИКИ	34
КОМПЛЕКТАЦИЯ.....	36
УТИЛИЗАЦИЯ	37



Ваша безопасность очень важна для нас. Пожалуйста, прочитайте руководство пользователя перед началом использования прибора.

При работе с устройством будьте внимательны, осторожны и благоразумны. Описанные меры предосторожности и порядок действий не охватывают все возможные ситуации при его эксплуатации. Используйте прибор исключительно по прямому назначению. Любое действие, не соответствующее инструкциям, может привести к повреждению изделия или возникновению возможных травм или несчастных случаев.

МЕРЫ ПРЕДОСТОРОЖНОСТИ

Данный товар является сложнотехническим устройством.

Производитель не несет ответственности за повреждения/ущерб, вызванные несоблюдением требований по технике безопасности и правил эксплуатации прибора.

Прибор был разработан для бытового использования исключительно в домашних условиях, а также условиях, приближенных к домашним: в помещениях для персонала в магазинах, офисах и иных рабочих местах; в гостиницах, отелях и пр. Используйте его только по назначению. Любое нецелевое использование изделия станет нарушением условий надлежащей эксплуатации. В этом случае производитель не несет ответственности за возможные последствия.

В случае передачи устройства третьему лицу данное руководство также должно быть передано.

ОСТОРОЖНО

- ▲ Не ремонтируйте никакие из частей устройства самостоятельно. Не эксплуатируйте прибор с поврежденным шнуром или вилкой, а также после сбоя в работе, падения или повреждения любым способом. Случайное повреждение прибора может привести к неисправностям, не соответствующим условиям гарантии, а также к поражению электротоком. Все процедуры, кроме рекомендованных в настоящем руководстве, должны выполняться исключительно квалифицированными специалистами авторизованного сервис-центра.
- ▲ Используйте только комплектные оригинальные аксессуары. В противном случае возможны травмы, поражение электротоком или возгорание.
- ▲ Перед подключением устройства к электрической сети проверьте, совпадает ли ее напряжение с напряжением адаптера прибора.
- ▲ Используйте удлинитель, рассчитанный на потребляемую мощность прибора, – в противном случае возможно короткое замыкание или возгорание кабеля.
- ▲ Не протягивайте кабель электропитания в дверных проемах или вблизи источников тепла. Следите за тем, чтобы он не перекручивался и не перегибался, не соприкасался с острыми и/или горячими предметами, не ставьте на него тяжелые предметы. Износ кабеля может привести к короткому замыканию и поражению электрическим током.
- ▲ Проверьте соединение между зарядной станцией и розеткой. При плохом соединении устройство не будет заряжаться.
- ▲ Не разбирайте аккумулятор; это может привести к разрыву батареи, вытеканию электролита и, как следствие, к пожару или взрыву.
- ▲ При попадании электролита на кожу или одежду немедленно промойте их чистой водой.
- ▲ Не мочите аккумулятор в воде и не допускайте его контакта с любой жидкостью.

- ▲ Чтобы продлить жизненный цикл аккумулятора, заряжайте его 16 часов после первого использования или после длительного перерыва в использовании. Аккумулятор не сможет достигнуть максимальной производительности, пока не пройдут два-три полных цикла разрядки-зарядки.
- ▲ Перед утилизацией извлеките из изделия аккумулятор. При извлечении убедитесь, что изделие не подключено к источнику питания.

ВНИМАНИЕ

- ▲ Не бросайте и не наносите сильных ударов по аккумулятору.
- ▲ Если аккумулятор не используется в течение длительного времени, для продления срока службы извлеките его и поместите в прохладное сухое место.
- ▲ Всегда используйте изоленту для изоляции электрода аккумулятора при ее переработке или утилизации.
- ▲ Не допускайте контакта металла и токопроводящих материалов с аккумулятором, это может вызвать короткое замыкание.
- ▲ Не погружайте устройство в воду – оно может быть повреждено в результате короткого замыкания.

ПРЕДУПРЕЖДЕНИЯ

- ▲ Берегите глаза от воздействия ИК-излучателя пульта дистанционного управления.
- ▲ Не допускайте попадания в подвижные узлы прибора (турбощетка, колеса, боковые щетки) одежды и частей тела.
- ▲ Не вставляйте и не садитесь на прибор, не устанавливайте на него посторонние предметы.
- ▲ Переносите прибор, удерживая его двумя руками за корпус.
- ▲ Не ставьте изделие в местах, где оно может легко упасть (столы, стулья и т. д.). Использование на неровной мягкой поверхности или падение с предмета мебели может привести к некорректной работе прибора или поломке. Не используйте устройство на коврах с длинным ворсом (длиннее 2 см).

- ▲ Перед использованием устройства уберите все уязвимые предметы на полу.
- ▲ Не допускайте попадания посторонних предметов в моторный отсек прибора.
- ▲ Не прикасайтесь к включенному изделию мокрыми руками, и если на его корпусе вода – это может привести к поражению электрическим током. Протирайте прибор сухой салфеткой.
- ▲ Не используйте прибор на открытом воздухе и в помещениях с повышенной влажностью, например, в ванной комнате. Запрещено убирать прибором любые жидкости, а также влажные поверхности. Попадание влаги внутрь корпуса устройства может привести к его серьезным повреждениям.
- ▲ Не размещайте прибор рядом с источниками открытого огня, вблизи токсичных и легко воспламеняющихся веществ. Запрещено всасывать раскаленную/остывшую золу, угли, а также непогашенные окурки от сигарет, тлеющий/горящий мусор, – существует риск возгорания или взрыва.
- ▲ Не используйте прибор для уборки строительного мусора, порошков для заправки картриджей, муки и других мелкодисперсных сыпучих веществ. Существует опасность засорения фильтров или повреждения двигателя.
- ▲ Запрещено всасывать острые предметы: гвозди, битое стекло и прочее во избежание повреждения пылесборника и фильтров.
- ▲ Перед очисткой прибора убедитесь, что он выключен и зарядная станция отключена от электросети.
- ▲ Перед зарядкой устройства убедитесь в том, что в контейнере для сухой и влажной уборки нет воды, или извлеките его. Также перед зарядкой снимайте мокрые салфетки для влажной уборки.
- ▲ Всегда удаляйте содержимое пылесборника перед повторным использованием.
- ▲ Всегда выключайте прибор, если он не используется в течение длительного времени.
- ▲ Упаковочный материал (пенопласт, пленка и прочее) может быть опасен для де-

тей. Утилизируйте его в соответствии с местными правилами или храните в недоступном для детей месте.

- ▲ Данный прибор могут использовать дети в возрасте от 8 лет и старше, лица с ограниченными физическими и сенсорными способностями, а также с нарушениями душевного здоровья, или люди с недостатком опыта и знаний при условии, если они находятся под постоянным присмотром лица, ответственного за их жизнь, здоровье и благополучие, или если им провели полноценный инструктаж о безопасном использовании устройства с полным пониманием возможных опасностей.



В случае обнаружения каких-либо неполадок немедленно прекратите использование устройства.

УСТРОЙСТВО ПРИБОРА

Корпус, вид сверху

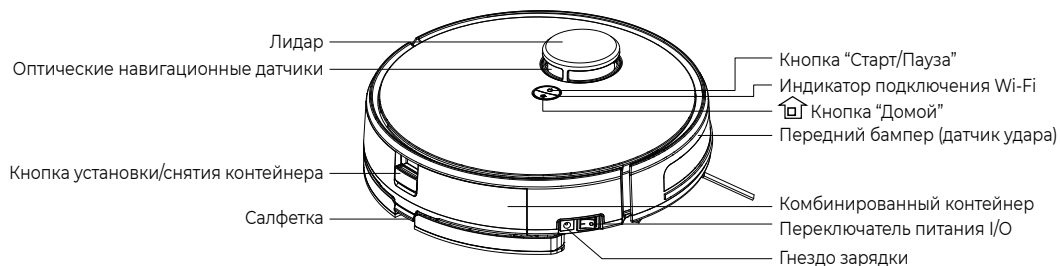

Корпус, вид снизу

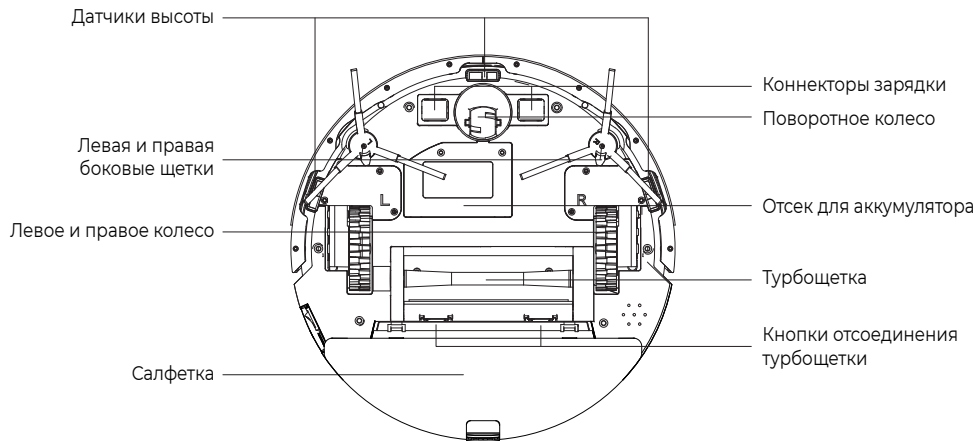

КОМБИНИРОВАННЫЙ КОНТЕЙНЕР ДЛЯ СУХОЙ И ВЛАЖНОЙ УБОРКИ

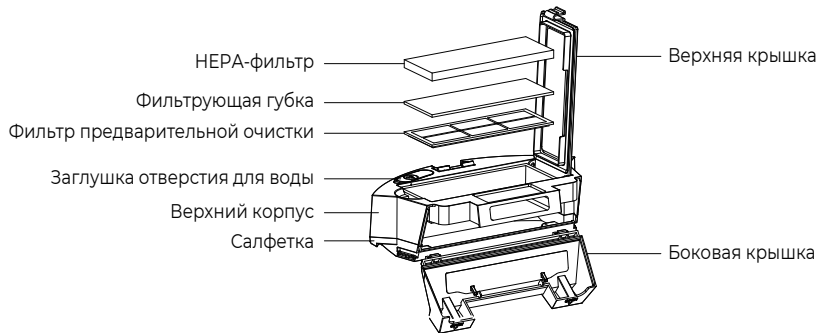

НИЖНЯЯ ЧАСТЬ КОНТЕЙНЕРА

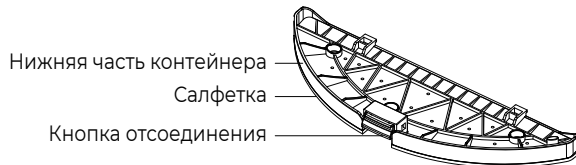

ЗАРЯДНАЯ СТАНЦИЯ

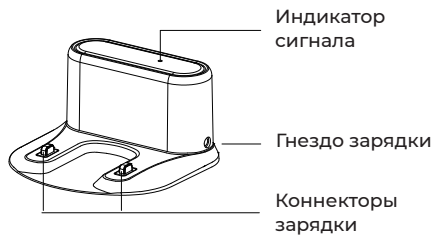

ПУЛЬТ ДИСТАНЦИОННОГО УПРАВЛЕНИЯ (ПДУ)

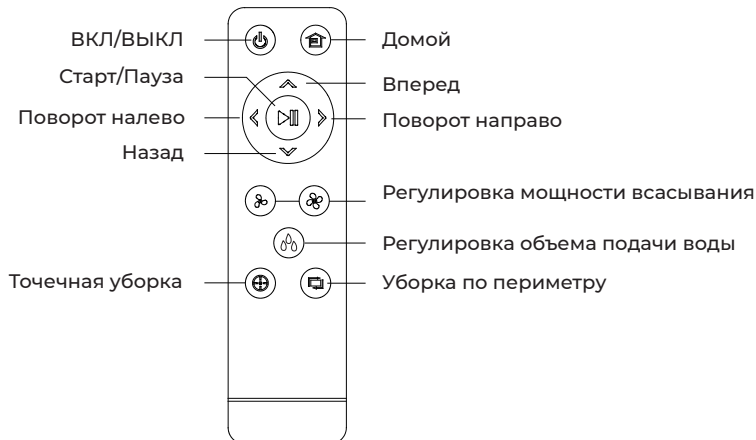

ПДУ работает на расстоянии до 10 м в зоне прямой видимости при повороте передней частью робота-пылесоса к пульту.

С расстояния более 4-5 м прибор может не реагировать на команды с пульта, если повернут к ПДУ не принимающей сигнал стороной.

КОМПЛЕКТУЮЩИЕ



Робот-пылесос



Зарядная станция



Контейнер для сухой
и влажной уборки

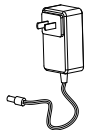

Сетевой
адаптер



Пульт дистанционного
управления



Чистящая щетка

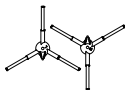

Боковая щетка x 4

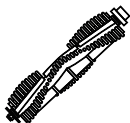

Турбощетка

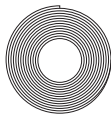

Магнитная лента

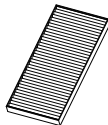

HEPA-фильтр x 2



Фильтр предварительной
очистки

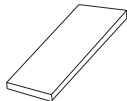

Фильтрующая губка



Салфетка для
влажной уборки x 2



Основание
для салфетки



Источник питания
AAA x 2



Руководство /
Краткая инструкция



Гарантийный
талон

ПЕРЕД НАЧАЛОМ РАБОТЫ

Достаньте прибор и комплектующие из упаковки. Удалите все транспортировочные материалы и наклейки, а также ограничители с бампера.

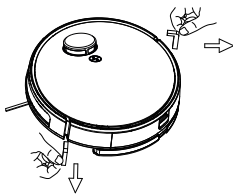

Обязательно сохраните на корпусе все предупреждающие наклейки и этикетку с серийным номером изделия.

Визуально убедитесь в отсутствии механических повреждений прибора.



Необходимо выдержать устройство 3 часа при комнатной температуре перед использованием, если оно подвергалось низким температурам при транспортировке.

Перед использованием убедитесь, что удалены ограничители с бампера и защитная лента.

УСТАНОВКА И ЭКСПЛУАТАЦИЯ ЗАРЯДНОЙ СТАНЦИИ

1. Установите зарядную станцию на ровную поверхность у стены. Перед устройством должно быть 2 м свободного пространства и по 1 м по сторонам (рекомендуется соблюдать).
2. Подключите к станции сетевой адаптер и включите его в розетку.
3. Зарядите устройство.

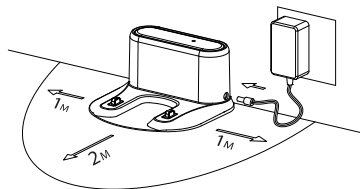

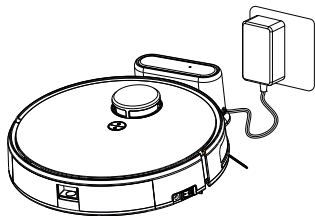

Зарядка производится двумя способами:

- при установке робота-пылесоса на зарядную станцию;
- при подключении кабеля напрямую в робот-пылесос.

При зарядке на станции индикатор станции и кнопка  на корпусе робота-пылесоса будут мигать.



Для достижения нормального рабочего состояния пылесоса перед использованием зарядите его полностью. Время полной зарядки составляет примерно 5,5 часов.

Полная разрядка наступает через 90-150 мин непрерывной работы (в зависимости от режима работы и состояния аккумулятора).



После проведения влажной уборки перед зарядкой устройства отсоедините салфетку для влажной уборки и вылейте воду из контейнера во избежание порчи напольного покрытия.

Во время уборки робот-пылесос может среагировать на недостаток питания и начать искать базу для подзарядки. Можно самостоятельно направить его на зарядную станцию, нажав кнопку  на пульте ДУ или в приложении.



Зарядную станцию нельзя использовать в помещении с прямыми солнечными лучами или их отражении в зеркалах. Необходимо закрывать окна или отражающие поверхности.

УСТАНОВКА БОКОВЫХ ЩЕТОК

Подсоедините боковые щетки к пазам в нижней части прибора, соблюдая маркировку L и R.

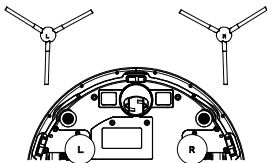

ВКЛЮЧЕНИЕ ПРИБОРА

Включите основной переключатель на роботе-пылесосе.

I – включить, O – выключить.

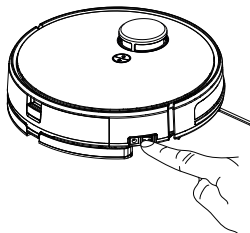

ИСПОЛЬЗОВАНИЕ

1. Извлеките комбинированный контейнер для сухой и влажной уборки из прибора.

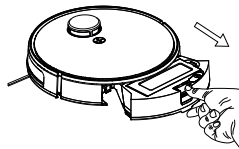

2. Установите предварительно увлажненную салфетку на нижнюю часть насадки.

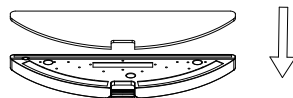

3. Соедините нижнюю часть с верхней.

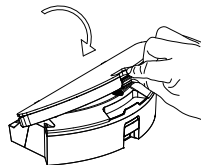

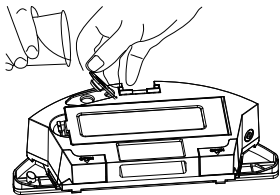

4. Откройте заглушку и залейте воду.

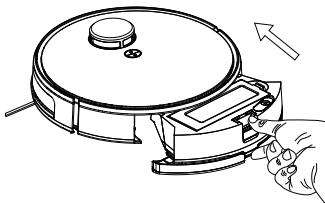

5. Нажмите на кнопку посередине и установите контейнер в гнездо корпуса.



6. Начните уборку, нажав кнопку  на корпусе прибора или  на пульте ДУ и выбрав при необходимости нужный режим.

ОСНОВНЫЕ ФУНКЦИИ

В устройстве есть разные режимы работы, которые можно выбрать в зависимости от Ваших потребностей, включив их на пульте дистанционного управления или в мобильном приложении.

Включение/выключение

Для включения устройства нажмите переключатель питания I/O в положение I, затем кнопку  на корпусе или на пульте ДУ. Для выключения используйте те же кнопки.



При отрыве прибора от очищаемой поверхности во время работы процесс уборки прервется.



После того как робот-пылесос закончит уборку, поместите его на зарядную станцию для подзарядки при помощи кнопки  или в режиме ручного управления.



Кнопка «Домой»

При нажатии кнопки  на корпусе или пульте ДУ устройства происходит автоматический возврат робота-пылесоса на зарядную станцию. Индикатор кнопки  при этом будет постоянно гореть до возвращения устройства на станцию.



Ручное управление

Робот-пылесос будет передвигаться в направлении, заданном Вами с пульта ДУ, с помощью кнопок .

Автоматическая уборка

При нажатии на корпусе кнопки  или на пульте ДУ кнопки  робот-пылесос начнет уборку, двигаясь зигзагообразно.

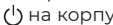
Пауза

Во время выполнения программы нажмите кнопку  на корпусе или  на пульте ДУ, чтобы поставить робот-пылесос на паузу. После приостановки работы устройства можно снова продолжить.

Сон

Если робот-пылесос не активен в течение 10 минут, он автоматически перейдет в спящий режим, все индикаторы погаснут. Для активации нажмите любую кнопку.

Регулировка мощности всасывания

В режиме сухой уборки регулируйте мощность всасывания в зависимости от убираемой поверхности

нажатием кнопки  или  на пульте ДУ или в мобильном приложении (режимы «Мощность»).

В мобильном приложении во время сухой уборки нажмите «Мощность», далее выберите «Стандартный», «Средний» или «Турбо», прибор будет работать с выбранной мощностью.

Регулировка объема подачи воды

В режиме влажной уборки регулируйте объем подаваемой на салфетку воды в зависимости от убираемой поверхности нажатием кнопки .

В мобильном приложении во время влажной уборки для регулирования подачи воды нажмите «Влажная уборка», далее выберите «Стандартный», «Средний» или «Сильный», на салфетку будет поступать необходимое количество воды.



Внимание! Переключение режимов мощности всасывания работает только в авторежиме.

Точечная уборка

Используется для пола с концентрацией мусора в одном месте. Нажмите кнопку  на пульте ДУ, устройство начнет выполнять локальную уборку на небольшой площади. Когда режим завершится, робот-пылесос вернется на место, откуда начал уборку.



Не используйте данную функцию в углу помещения во избежание застревания устройства. Если это произойдет, автоматическое отключение робота-пылесоса произойдет через 3 минуты.

Уборка по периметру

Нажмите кнопку  на пульте ДУ, робот начнет уборку по границам неподвижных объектов (стен) и вернется на зарядную станцию.

Установка запретной зоны / виртуальной стены

Для улучшения эксплуатационных характеристик и качества работы данный робот-пылесос оснащен дополнительной функцией – установкой границ уборки. С помощью разложенной магнитной ленты, которую необходимо закрепить на поверхности (входит в комплект) Вы сможете эффективно зонировать пространство. Прибор не сумеет покинуть комнату, если Вы разместите ленту около двери, и будет убирать только это помещение. Таким образом можно защитить лестницу, шторы, зону с детскими игрушками, миски с кормом для домашних животных.

Данная функция доступна и через мобильное приложение. После установки виртуальных границ ро-

бот-пылесос также не будет входить в запретную зону помещения.

Режим «Не беспокоить»

Данная функция доступна только через мобильное приложение. Обозначив в этом режиме границы времени, Вы можете быть спокойны: робот-пылесос не будет беспокоить Вас в течение обозначенного срока и начнет работу сразу после его окончания.

Перемещение с помощью оптических навигационных датчиков LIDAR

Если в процессе использования нажать на паузу, а затем переместить робот-пылесос на новое место и снова запустить его, он будет стремиться к прежнему плану уборки. Если перемещение прошло успешно, устройство продолжит очистку. Если нет – уборка начнется заново.

НАСТРОЙКА МОБИЛЬНОГО ПРИЛОЖЕНИЯ



Внимание! Подробная инструкция по загрузке и установке мобильного приложения находится на сайте garlyn.ru в разделе Продукция / Робот-пылесос GARLYN SR-700. Вы всегда сможете обратиться к актуальной версии.

УХОД И ОЧИСТКА

Перед началом очистки отключите устройство от источника питания и дайте ему остыть.

ОЧИСТКА КОМБИНИРОВАННОГО КОНТЕЙНЕРА ДЛЯ СУХОЙ И ВЛАЖНОЙ УБОРКИ

1. Нажмите на кнопку установки/снятия контейнера и извлеките его.

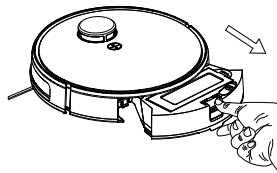

2. Откройте боковую крышку контейнера.

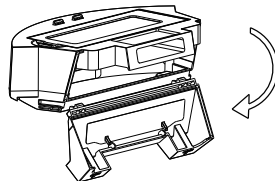

3. Выбросьте мусор.

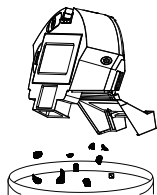

4. Откройте верхнюю крышку контейнера.

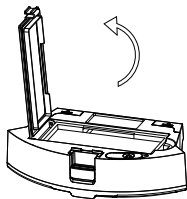

5. Извлеките HEPA-фильтр, фильтрующую губку и предварительный фильтр. Аккуратно вычистите мусор с помощью сухой щетки.

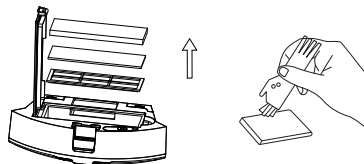

Запрещено мыть HEPA-фильтр под водой!

6. Достаньте фильтр предварительной очистки, открыв нижнюю крышку. Промойте его под водой.

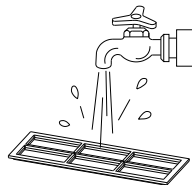

7. Уберите остаток грязи из контейнера с помощью салфетки.

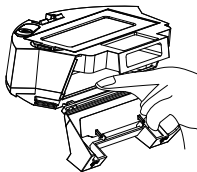

8. Просушите фильтры и губку, чтобы продлить срок службы прибора. Не сушите их под прямыми солнечными лучами.

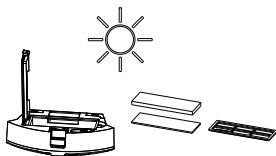

Важно! Фильтр предварительной очистки рекомендуется промывать один раз в 15-30 дней (в зависимости от частоты уборки) проточной водой.

Срок службы HEPA-фильтра – около трех месяцев.

9. Убедитесь, что фильтр предварительной очистки, губка и HEPA-фильтр сухие, и вставьте их в обратном порядке в контейнер.

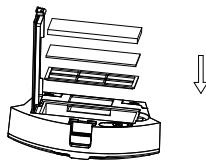

10. Снимите нижнюю часть с контейнера.

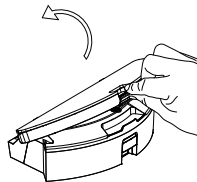

11. Снимите салфетку.

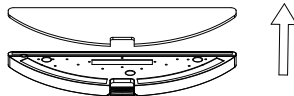

12. Удалите остатки воды, открыв заглушку.

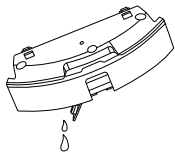

13. Промойте насадку и салфетку под водой.

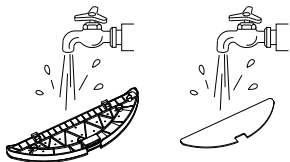

14. Высушите насадку и салфетку естественным путем.

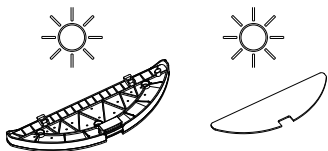

15. Убедитесь, что нижняя часть контейнера и салфетка сухие, соедините их и вставьте в верхнюю часть.

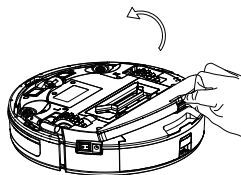

16. Закройте контейнер и установите его в робот-пылесос.

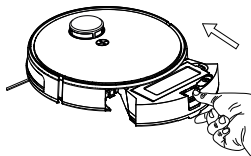

ОЧИСТКА ТУРБОЩЕТКИ

1. Нажмите на две боковые кнопки и извлеките турбощетку.

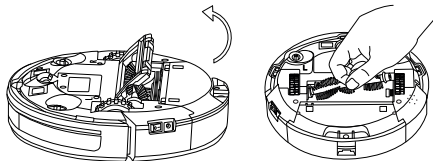

2. Используйте специальную щетку для очистки, входящую в комплект поставки.

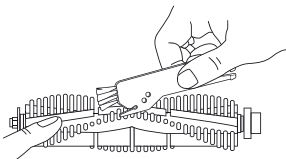

ОЧИСТКА БОКОВЫХ ЩЕТОК

Снимите щетки и протрите их тканью или салфеткой.



ОЧИСТКА НЕБОЛЬШИХ ДЕТАЛЕЙ

Коннекторы зарядки, датчики высоты, поворотное и боковые колеса необходимо очищать только сухой тканью или салфетками.

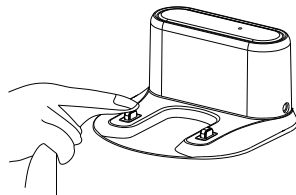

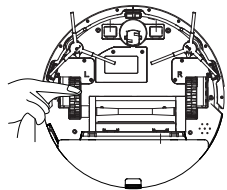
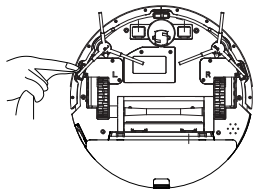
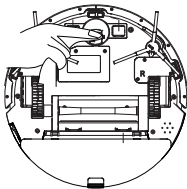

Если Вы долго не используете устройство, перед хранением полностью зарядите его.

Отключив питание устройства, заряжайте его раз в три месяца во избежание полной разрядки аккумулятора.

ХРАНЕНИЕ И ТРАНСПОРТИРОВКА



- Перед хранением и транспортировкой устройства необходимо тщательно очистить корпус и полностью его просушить.
- Хранение допускается в сухом и хорошо вентилируемом помещении вдали от источников огня, нагревательных приборов и прямых солнечных лучей. Храните прибор в чистом и сухом состоянии, в недоступном для детей месте.
- Электрические устройства транспортируют всеми видами транспорта в соответствии с правилами перевозки грузов, действующими на транспорте конкретного вида. При перевозке устройства используйте оригинальную заводскую упаковку.
- Транспортировка должна осуществляться только в крытом транспорте.
- Устройство должно быть правильно упаковано и закреплено во избежание самопроизвольного перемещения в процессе транспортировки.
- Транспортировка устройства должна исключать возможность непосредственного воздействия на него атмосферных осадков и агрессивной внешней среды.
- При осуществлении транспортировки и хранения устройства запрещается подвергать его механическим воздействиям извне, так как они могут привести к повреждению устройства, нарушению его конструкции или повреждению внешней упаковки.
- При хранении и транспортировке запрещено допускать попадание воды и иных жидкостей на упаковку устройства или внутрь упаковки.
- При проведении погрузочно-разгрузочных работ требуется осторожность.

УСТРАНЕНИЕ НЕИСПРАВНОСТЕЙ

Прибор проинформирует Вас о текущем состоянии голосовым сообщением.

Голосовое сообщение	Причина	Способ решения
Батарея почти разряжена, зарядите меня	Заканчивается заряд аккумулятора	Зарядите робот-пылесос
Слишком низкий заряд батареи. Выключаюсь		
Начинаю заряжаться	Прибор установлен на зарядку	Дождитесь окончания процесса зарядки
Проблема с зарядкой	Проблема с зарядной станцией	Проверьте контакты пылесоса и зарядной станции или подключите сетевой адаптер напрямую к роботу
Я застрял, помогите	Робот застрял	Выведите прибор на ровную поверхность с помощью ручного управления. Если это невозможно, самостоятельно переместите робот-пылесос
Требуется очистка основной щетки	Турбощетка загрязнена	Проверьте чистоту и правильность установки турбощетки

Голосовое сообщение	Причина	Способ решения
Требуется очистка боковой щетки	Боковые щетки застревают	Убедитесь, что щетки установлены на правильную сторону и очищены
Требуется проверка щеток	Щетки забиты мусором либо не установлены	Очистите щетки от мусора либо установите их согласно маркировке
Застряло левое колесо, помогите	Левое колесо застревает	Убедитесь, что колеса чистые или что удалена защитная лента бампера
Застряло правое колесо, помогите	Правое колесо застревает	
Требуется проверка датчиков бампера	Проблема с бампером робота-пылесоса	Убедитесь, что защитная лента удалена, бампер очищен и нормально амортизирует
Требуется проверка датчика высоты	Проблема с датчиком высоты	Убедитесь, что датчики высоты очищены
Требуется проверка мотора	Во всасывающее отверстие попал крупный мусор	Удалите мусор из всасывающего отверстия
Пылесборник не установлен	Контейнер для сухой уборки не установлен или установлен неправильно, либо загрязнена контактная группа	Правильно установите контейнер для сухой уборки либо очистите контактную группу на роботе-пылесосе и на контейнере для влажной уборки
Бак для влажной уборки не установлен	Контейнер для влажной уборки не установлен или установлен неправильно, либо загрязнена контактная группа	Правильно установите контейнер для влажной уборки либо очистите контактную группу на роботе-пылесосе и на контейнере для влажной уборки

Голосовое сообщение	Причина	Способ решения
Здравствуйте. Я готов к работе	Прибор заряжен и готов к уборке	Начните уборку
Я готов к уборке		
Начинаю уборку	Режим выбран, прибор начинает уборку	Дождитесь окончания уборки
Начинаю влажную уборку		
Возвращаюсь на базу	При нажатии кнопки  на корпусе или пульте ДУ устройства происходит автоматический возврат робота-пылесоса на зарядную станцию	Не препятствуйте этому либо нажмите другую кнопку на пульте ДУ
Возвращаюсь на исходную позицию	Прибор возвращается к началу работы выбранного режима	Не препятствуйте этому либо выберите другой режим
Возвращение прервано	Робот-пылесос поставлен на паузу. Во время выполнения программы Вы нажали кнопку  на корпусе или  на пульте ДУ	После приостановки работу устройства можно снова продолжить, нажав ту же кнопку
Уборка приостановлена		
Уборка остановлена		
Уборка завершена	Прибор закончил уборку	Дождитесь его перемещения на зарядную станцию. Если это невозможно, самостоятельно переместите робот-пылесос
Выключаюсь		
Неверная команда	Одновременно выбраны разные режимы уборки	Выберите один режим

Голосовое сообщение	Причина	Способ решения
Не вижу пол. Уборка остановлена	Возможно, произошел отрыв от пола	Опустите прибор на пол и включите режим, если он не включился автоматически
Выбран тихий режим уборки	Выбран тихий, стандартный или максимальный режим мощности всасывания	Далее выберите уровень подачи воды
Выбран стандартный режим уборки		
Выбрана максимальная мощность		
Минимальная подача воды	Выбрана минимальная, стандартная или максимальная подача воды	Выберите режим уборки и запустите прибор
Стандартная подача воды		
Максимальная подача воды		
Начинаю уборку по периметру	Робот начинает уборку в соответствии с выбранным режимом «Уборка по периметру»	Не препятствуйте этому либо остановите прибор и выберите другой режим уборки
Начинаю локальную уборку	Робот начинает уборку в соответствии с выбранным режимом «Точечная уборка»	
Лидар заблокирован. Проверьте его	Возможно, лидар заблокирован мусором	Очистите лидар
Дальномер заблокирован. Проверьте его		

Голосовое сообщение	Причина	Способ решения
Запускаю анализ состояния	Проверяется соединение с сетью	Не прерывайте процесс
Соединение с сетью	Соединение с сетью устанавливается	Не прерывайте процесс
Соединение успешно	Соединение с сетью установлено	Теперь Вы можете пользоваться прибором через мобильное приложение
Соединение не удалось	Соединение с сетью прервано	Повторите все действия еще раз
Связь с сетью потеряна	Соединение с сетью не установлено	
Не удалось установить соединение с сетью		
Убедитесь, что заряд батареи более 30% перед обновлением	Заряд не должен быть на минимальном уровне	Зарядите устройство
Начинаю обновление	Прибор начинает обновлять софт	Не прерывайте процесс
Обновление прошло успешно. Перегружаюсь	Прибор обновляет софт	
Обновление не удалось	Обновление софта не удалось	Повторите все действия еще раз



Если неисправность не удалось устранить, обратитесь за консультацией в авторизованный сервисный центр или в отдел заботы о клиентах GARLYN. Все ремонтные работы должны производиться квалифицированными специалистами в сервисном центре.

ОТДЕЛ ЗАБОТЫ О КЛИЕНТАХ GARLYN

КАК СВЯЗАТЬСЯ

Чтобы получить ответы на все интересующие Вас вопросы, обратитесь в наш отдел заботы о клиентах.

Наши специалисты с радостью помогут решить любые возникшие проблемы и ответят на самые неожиданные вопросы.

Мы также будем рады Вашим предложениям о том, как еще мы можем улучшить наши товары и сделать их максимально удобными и надежными.

С заботой о Вас!

Телефон: 8 (800) 350-05-03 (доб. 2)

Почта: info@garlyn.ru

График работы: ежедневно с 10 до 20.

ТЕХНИЧЕСКИЕ ХАРАКТЕРИСТИКИ

Тип товара	робот-пылесос
Товарный знак.....	Garlyn
Модель	SR-700
Напряжение.....	220-240 В, 50 Гц
Потребляемая мощность	32 Вт
Тип аккумулятора	Li-ion
Напряжение аккумулятора.....	14,4 В
Емкость аккумулятора	3200 мА*ч
Входное напряжение сетевого адаптера	100-240 В, 50 Гц
Выходное напряжение сетевого адаптера.....	19 В / 0,6 А
Защита от поражения электротоком	класс II
Мощность всасывания	2500-4000 Па
Тип уборки	сухая и влажная
Фильтрация	фильтр предварительной очистки, HEPA-фильтр
Объем комбинированного контейнера для сухой и влажной уборки.....	350/300 мл
Время непрерывной работы	до 150 мин в зависимости от типа поверхности
Время полной зарядки.....	5,5 ч
Количество режимов.....	4
Пульт ДУ	есть

Регулировка мощности	есть
Индикация	светодиодная, звуковая
Датчики определения препятствий	есть
Тип датчиков.....	оптические, инфракрасные
Ориентирование	LIDAR
Общее количество датчиков.....	21
Возвращение на зарядную станцию.....	автоматическое
Автоотключение	есть
Функция влажной уборки	есть
Управление со смартфона	есть
Протокол связи	Wi-Fi (app smart life)
Настройка расписания уборки	в приложении Smart Life
Сохранение до 5 карт	в приложении Smart Life
Уровень шума.....	до 65 дБ
Голосовые оповещения.....	есть
Длина сетевого адаптера.....	1,47 м
Габаритные размеры.....	310 × 100 × 310 мм
Вес нетто.....	3,5 кг
Срок службы	3 года

КОМПЛЕКТАЦИЯ

Робот-пылесос	1 шт.
Зарядная станция.....	1 шт.
Комбинированный контейнер для сухой и влажной уборки	1 шт.
Сетевой адаптер.....	1 шт.
Пульт ДУ	1 шт.
Турбощетка.....	1 шт.
Чистящая щетка	1 шт.
Боковые щетки	4 шт.
HEPA-фильтр	2 шт.
Фильтр предварительной очистки	1 шт.
Салфетки для влажной уборки	2 шт.
Фильтрующая губка.....	1 шт.
Источник питания AAA.....	2 шт.
Магнитная лента	1 шт.
Руководство пользователя	1 шт.
Краткая инструкция пользователя	1 шт.
Гарантийный талон.....	1 шт.



Производитель, постоянно улучшая и совершенствуя свою продукцию, оставляет за собой право вносить конструктивные изменения в спецификацию и дизайн товара, не ухудшающие его качество, без предварительного уведомления об этих изменениях.

УТИЛИЗАЦИЯ



Внимание! После окончания срока службы в соответствии с экологическими требованиями не выбрасывайте прибор вместе с бытовыми отходами. Передайте его в специализированный пункт для дальнейшей утилизации. Этим Вы сможете защитить окружающую среду.



Отходы, образующиеся при утилизации изделий, подлежат обязательному сбору с последующей утилизацией в установленном порядке и в соответствии с действующими требованиями и нормами отраслевой нормативной документации, в том числе в соответствии с СанПиН 2.1.7.1322-03 «Гигиенические требования к размещению и обезвреживанию отходов производства и потребления».



Товар сертифицирован в соответствии с Федеральным законом «О техническом регулировании» и соответствует требованиям Технического регламента Таможенного союза ТР ТС 004/2011 «О безопасности низковольтного оборудования», Технического регламента Таможенного союза ТР ТС 020/2011 «Электромагнитная совместимость технических средств», Технического регламента Евразийского экономического союза «Об ограничении применения опасных веществ в изделиях электротехники и радиоэлектроники» ТР ЕАЭС 037/2016.

Гарантийный срок: 12 месяцев с даты продажи изделия
Дату изготовления Вы можете найти на корпусе устройства
Спроектировано и разработано компанией Garlyn
Сделано в Китае

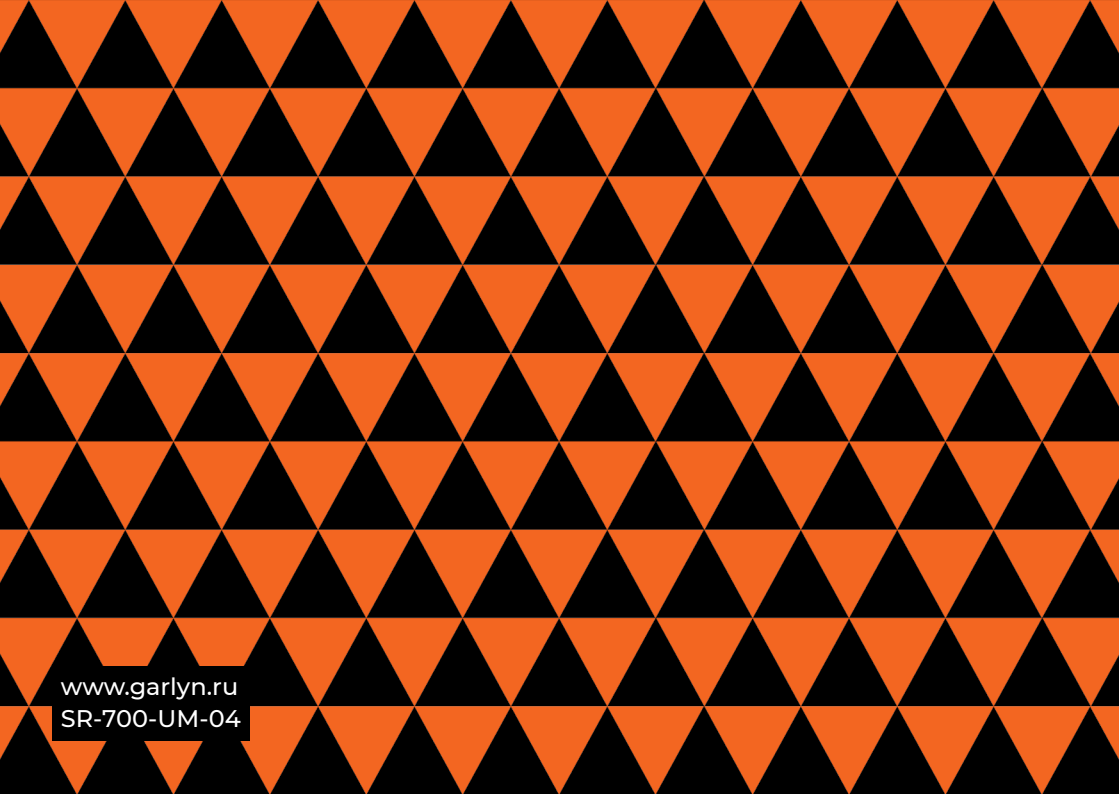
The image features a repeating geometric pattern of triangles. The triangles are arranged in a grid where each row consists of alternating orange and black triangles. The triangles in one row are inverted relative to the triangles in the row above and below them, creating a tessellated effect. The colors are a vibrant orange and a solid black.

www.garlyn.ru
SR-700-UM-04