

# tuvio

## Инструкция пользователя

ТЕЛЕВИЗОР ЦВЕТНОГО ИЗОБРАЖЕНИЯ

TD43FFGTV1

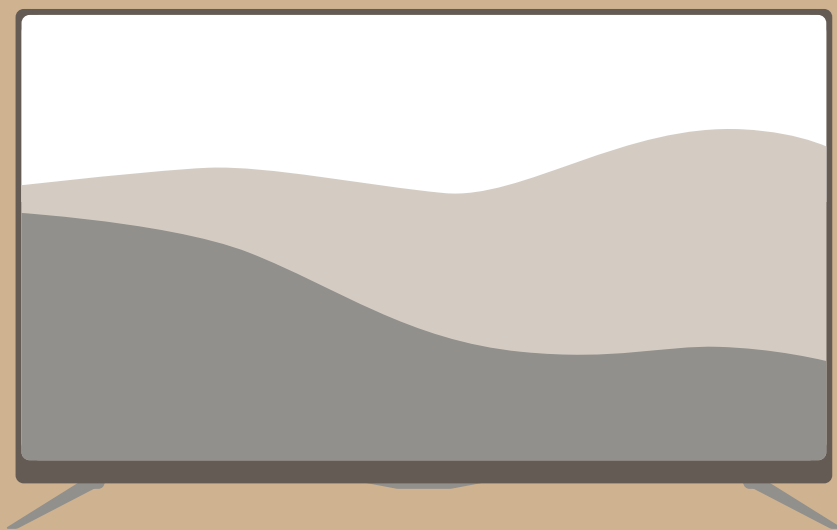

Спасибо, что выбрали Tuvio.  
Рекомендуем внимательно прочитать инструкцию. Это поможет правильно настроить телевизор и ознакомиться с техникой безопасности. Пожалуйста, не выбрасывайте эту инструкцию — к ней всегда можно обратиться в будущем.

# Содержание

<b>01</b>	<b>Техника безопасности и общие положения</b>	
1.1	Пользовательское соглашение	1
1.2	Общие меры предосторожности	3
1.3	Транспортировка и хранение	7
1.4	Правила утилизации	8
<b>02</b>	<b>Рекомендации перед установкой</b>	
2.1	Общие рекомендации	9
2.2	Вентиляция	10
<b>03</b>	<b>Конструкция телевизора</b>	
3.1	Комплектация	12
3.2	Подставка для телевизора	13
3.3	Настенная установка	14
3.4	Схема телевизора	15
<b>04</b>	<b>Внешние подключения к телевизору</b>	
4.1	Подключение антенны	18
4.2	Подключение внешних устройств	19
<b>05</b>	<b>Пульт дистанционного управления</b>	
5.1	Установка батарей в пульт дистанционного управления	24
5.2	Обращение с батареями	24
5.3	Дальность действия ПДУ	25
5.4	Функции кнопок ПДУ	25

06	Настройка телевизора	
6.1	Первое включение	27
6.2	Домашний экран	29
6.3	Настройка телевизора	31
6.4	Смотреть телеканалы, фильмы, сериалы и видео	40
6.5	Искать видео на Кинопоиске или в интернете	40
6.6	Смотреть видео с внешнего мультимедийного устройства	41
6.7	Смотреть медиафайлы с USB-носителя	41
6.8	Транслировать звук на внешнюю аудиосистему или наушники	42
6.9	Использовать приложения	42
6.10	Транслировать изображение со смартфона или планшета	43
6.11	Перезагрузить или выключить телевизор	43
07	Устранение неисправностей	44
08	Технические характеристики	51
09	Гарантия	53

# Техника безопасности и общие положения

01

## 1.1 Пользовательское соглашение

- Любой контент и услуги, доступ к которым осуществляется с помощью настоящего телевизора и которые предназначены только для индивидуального некоммерческого использования, являются собственностью соответствующей третьей стороны и подлежат охране в соответствии с правилами и законами об авторском праве, патенте, товарном знаке и других правах интеллектуальной собственности. Никакая часть такого контента и услуг не может быть изменена, продублирована, опубликована, загружена, распространена, переведена, продана или использована для изготовления и распространения продуктов, полученных на их основе без предварительного разрешения владельца контента или поставщика услуг.
- Используя настоящий телевизор, вы признаёте и соглашаетесь, что только вы будете нести риск, связанный с его использованием, и в дальнейшем только вы будете нести любой риск, связанный с качеством, характеристиками и точностью любого контента и услуг, доступ к которым осуществляется с помощью этого устройства. В пределах, допускаемых применимым законодательством, данный телевизор, а также контент и услуги третьих лиц предоставляются без гарантий, явных или подразумеваемых.

- Любой контент и услуги, предоставляемые вместе с данным телевизором, являются собственностью соответствующей третьей стороны, поэтому производитель не делает никаких заявлений и не даёт никаких гарантий в отношении их качества, своевременности, законности и полноты контента, предоставляемого с помощью этого телевизора, и не несёт ответственности за вытекающие из них юридические последствия или обязательства по возмещению убытков.
- Производитель оставляет за собой право ограничить использование определённого контента или услуги или доступ к ним. Поскольку содержание и сервисные услуги передаются через сеть и средства передачи третьей стороны, производитель не осуществляет обслуживание клиентов и не возлагает на себя обязательств по такому обслуживанию.
- Производитель не отвечает за совместимость телевизора со всеми моделями внешних устройств.
- Рисунки и иллюстрации в данном руководстве пользователя рассмотрены только в качестве справочного материала и могут отличаться от реального внешнего вида устройства или его составляющих.
- Внешний вид, дизайн и технические характеристики изделия могут быть изменены без предварительного уведомления.

## 1.2 Общие меры предосторожности

- Телевизор предназначен только для бытового использования. Рабочая температура: от +10 °С до +40 °С. Рабочая влажность: 20–80%.
- Телевизор не предназначен для использования детьми младше трёх лет.
- Чрезмерно громкий звук в наушниках может привести к поражению слуха.
- Не давите на экран и не царапайте его, не помещайте какие-либо предметы на телевизор. Это может привести к ухудшению изображения или повреждению экрана.
- Использование видеоигр или других внешних источников сигнала, генерирующих неподвижное изображение в течение 10 минут и более, может оставить неустранимые последствия в виде следов этого изображения на экране телевизора. Аналогичные последствия могут вызвать логотипы сети/программ, номера телефонов. Повреждение экрана в результате продолжительного отображения неподвижного изображения не подлежит гарантийному обслуживанию.
- Основа жидкокристаллической панели, используемой в телевизоре, состоит из стекла. Поэтому она может разбиться при падении телевизора или ударе его другим предметом. Будьте аккуратны, не поранитесь осколками стекла, если ЖК-панель разбилась.



**ВНИМАНИЕ: ЧТОБЫ ИЗБЕЖАТЬ ПОРАЖЕНИЯ ЭЛЕКТРИЧЕСКИМ ТОКОМ, НЕ СНИМАЙТЕ ПЕРЕДНЮЮ ИЛИ ЗАДНЮЮ КРЫШКУ ТВ. УСТРОЙСТВО НЕ СОДЕРЖИТ ДЕТАЛЕЙ, КОТОРЫЕ МОГУТ БЫТЬ ОТРЕМОНТИРОВАНЫ ИЛИ ЗАМЕНЕНЫ ПОЛЬЗОВАТЕЛЕМ. ДЛЯ РЕМОНТА ОБРАТИТЕСЬ К КВАЛИФИЦИРОВАННЫМ СПЕЦИАЛИСТАМ**

- Изображение молнии в треугольнике предупреждает пользователя о наличии опасного напряжения внутри устройства, которое может привести к поражению электрическим током. Снимать элементы, помеченные таким знаком, запрещено.
- Восклицательный знак в треугольнике служит предупреждением для пользователя о наличии соответствующих инструкций по обслуживанию или устранению неполадок.
- Не подвергайте телевизор воздействию влаги или дождя во избежание риска возгорания или поражения электрическим током. Избегайте попадания брызг и капель воды на телевизор. Также на него запрещено помещать любые ёмкости с водой.

- Во время работы экран и корпус телевизора могут нагреваться. Это не является неисправностью. Однако в случае появления дыма, странного шума или запаха от устройства необходимо:
  - немедленно выключить телевизор;
  - вытащить вилку из розетки;
  - связаться с авторизованным сервисным центром.
- Незамедлительно отключите телевизор от сети питания и обратитесь к квалифицированному специалисту в случае возникновения следующих проблем:
  - вилка или шнур питания повреждены;
  - несоответствие сетевой розетке;
  - телевизор повреждён в результате падения или удара;
  - телевизор подвергся воздействию влаги, или в него попали посторонние предметы.
- Никогда не вставляйте посторонние предметы в отверстия телевизора, так как они могут соприкоснуться с опасным напряжением или вызвать короткое замыкание.
- Не перегружайте сетевые розетки, удлинители или адаптеры.
- Шнур питания должен быть проложен таким образом, чтобы нельзя было на него наступить или придавить его предметами, помещёнными сверху или рядом. Особое внимание обращайте на шнур питания возле вилки, розетки и на выходе из телевизора. К вилке телевизора всегда должен быть доступ для его отключения. При выключении вилки из розетки держитесь руками за вилку, а не за шнур. Никогда не отключайте вилку от розетки мокрыми руками.

- Во избежание возгорания не помещайте рядом с телевизором открытые источники огня, например свечи и др.
- Внешняя антенна не должна располагаться в непосредственной близости от воздушных линий электропередачи или других электрических или силовых цепей или там, где она может упасть на такие линии или сети. При установке внешней антенны следует быть предельно осторожным и избегать контакта с силовыми линиями, так как это может быть смертельно опасным.
- Если телевизор не используется в течение нескольких дней, следует отключить телевизор от электрической сети в целях безопасности и энергосбережения. Если телевизор выключен, но не отсоединён от электрической сети, он находится в режиме ожидания. Для корректной работы некоторых опций телевизора может потребоваться, чтобы телевизор оставался в режиме ожидания.
- Во время грозы немедленно вытащите вилку телевизора из розетки, не трогайте антенну руками.
- Телевизор должен быть подсоединён к источнику переменного тока 170–242 В, 50/60 Гц. Ни в коем случае не подсоединяйте телевизор к источнику постоянного тока или любому другому источнику питания, характеристики которого отличаются от указанных.

## 1.3 Транспортировка и хранение

- Для перемещения телевизора внутри помещения соблюдайте следующие меры предосторожности:
  - перед перемещением телевизора отсоедините от него все кабели;
  - для переноски телевизора больших размеров требуются два или три человека;
  - при переноске телевизора вручную не прикладывайте усилия к ЖК-панели и рамке экрана;
  - при перевозке берегите телевизор от ударов и сильной вибрации.
- Для безопасной и удобной транспортировки телевизора сохраните оригинальную упаковку. Правила перевозки телевизора отражены на упаковке товара.
- Упакованный телевизор допускается транспортировать всеми видами транспорта в условиях, соответствующих группе 5 ГОСТ 15150–69 при температуре окружающего воздуха от +50 до –40 °С.
- Хранение телевизора должно осуществляться в условиях группы 1 по ГОСТ 15150–69 при температуре окружающего воздуха от +5 до +40 °С и отсутствии в воздухе кислотных, щелочных и других агрессивных примесей. Время выдержки телевизора при комнатной температуре до включения питания после транспортирования или хранения при пониженной температуре окружающей среды должно быть не менее 5 часов.

## 1.4 Правила утилизации



Такая маркировка означает, что этот телевизор нельзя выбрасывать вместе с обычными бытовыми отходами. Для предотвращения возможного вреда окружающей среде и здоровью людей в результате неконтролируемого сброса отходов подойдите к вопросу утилизации ответственно и сдайте отслужившее изделие на переработку. Этим вы поспособствуете экологически безопасному повторному использованию материальных ресурсов. Для возврата использованного устройства обратитесь в пункт раздельного сбора отходов или в магазин, где оно было приобретено. Так телевизор будет отправлен на переработку, безопасную для окружающей среды.



Материалы изделия, помеченные этим знаком, можно переработать.

# Рекомендации перед установкой

02

## 2.1 Общие рекомендации

- Телевизор должен быть установлен около штепсельной розетки переменного тока для лёгкого включения и отключения.
- Для собственной безопасности выберите соответствующую скобу настенного крепления или подставку.
- Обратитесь к квалифицированному специалисту для установки телевизора на стене.
- Если телевизор не установлен на ровную устойчивую поверхность, он может быть потенциально опасен из-за возможности падения.

- Используйте шкафы/подставки, рекомендованные производителем.
- Размещайте телевизор только на ровных стабильных поверхностях.
- Убедитесь, что телевизор не свисает с края мебели, на которой установлен.
- Не ставьте телевизор на высокую мебель, если он не зафиксирован.

- Не ставьте телевизор на ткань или другие предметы, которые находятся между мебелью и телевизором.
- Не устанавливайте телевизор в местах, подверженных механической вибрации.
- Не устанавливайте телевизор в местах, в которых в него могут проникнуть насекомые.
- Не устанавливайте телевизор напротив кондиционера, иначе на внутренней панели экрана может конденсироваться влага, что может вызвать поломку.
- Не устанавливайте телевизор в местах с сильным магнитным полем, иначе оно может вызывать помехи в его работе и электромагнитные волны могут привести к выходу телевизора из строя.
- Объясните детям, что опасно залезать на мебель, на которой установлен телевизор.

## 2.2 Вентиляция

- Убедитесь, что со всех сторон от телевизора оставлено необходимое пространство, как показано на изображениях ниже.
- Не закрывайте вентиляционные отверстия и не вставляйте какие-либо предметы в корпус.
- Не помещайте телевизор в ограниченное пространство или встроенные шкафы. Это будет препятствовать нормальной вентиляции и приведёт к выходу телевизора из строя.

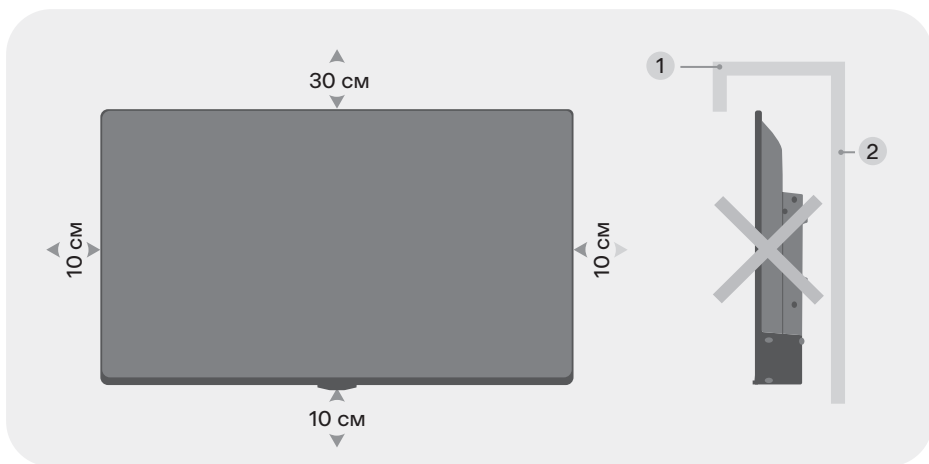

## Установка телевизора на стене

Фактическая конструкция и внешний вид телевизора зависят от модели и предписаний производителя. Изображения приведены исключительно для ознакомления.

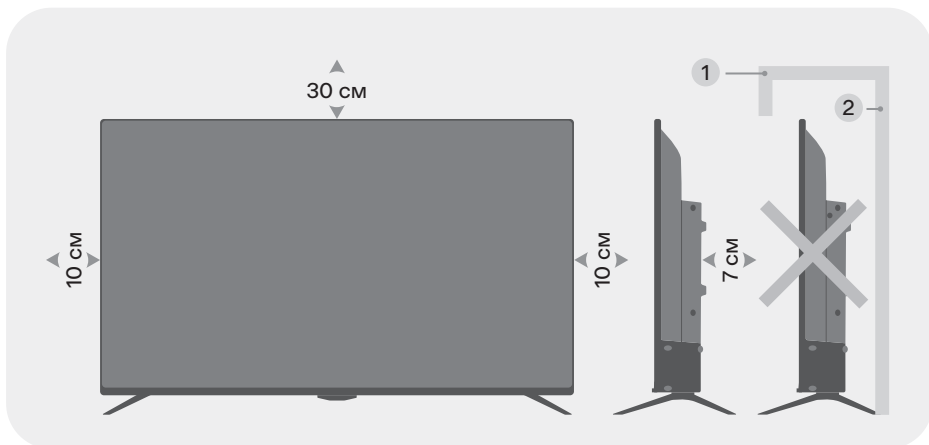

## Установка телевизора подставке

- 1 Преграда для циркуляции воздуха      2 Стена воздуха

Фактическая конструкция и внешний вид телевизора зависят от модели и предписаний производителя. Изображения приведены исключительно для ознакомления.

# Конструкция телевизора

03

## 3.1 Комплектация

Перед установкой телевизора распакуйте телевизор и убедитесь в наличии всех комплектующих. В случае их отсутствия обратитесь к продавцу.

- Жидкокристаллический телевизор.
- Инструкция пользователя.
- Пульт дистанционного управления (ПДУ).
- Две батарейки AAA.
- Две ножки подставки.
- Комплект винтов для крепления подставок.
- Индивидуальная упаковка.
- Комплект резиновых шайб для подставок (опционально).

## 3.2 Подставка для телевизора

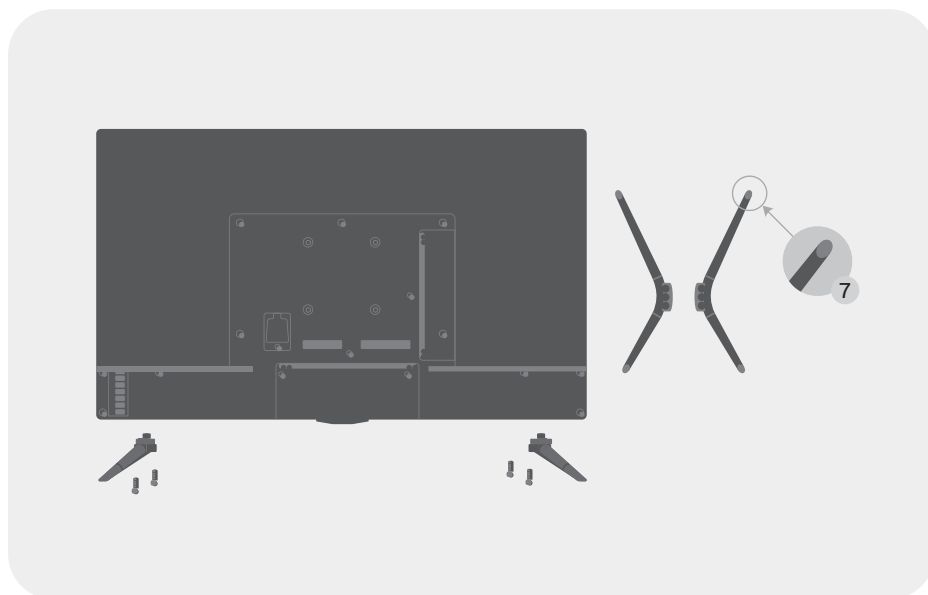

- 1 Распакуйте коробку и достаньте корпус телевизора и подставки.
- 2 Удалите защитную плёнку с поверхности корпуса телевизора и подставки.
- 3 Убедитесь, что телевизор выключен.
- 4 Положите телевизор экраном вниз на мягкую поверхность, чтобы предотвратить его повреждение.
- 5 Вставьте ножки подставки в разъёмы в нижней части телевизора.
- 6 Закрепите подставки, используя все винты, идущие в комплекте.
- 7 Опционально: после фиксации ножек к корпусу телевизора установите резиновые шайбы в соответствующие отверстия на ножках подставок.

### 3.3 Настенная установка

Телевизор может быть установлен на стену с помощью специального настенного кронштейна (не входит в комплектацию).

1

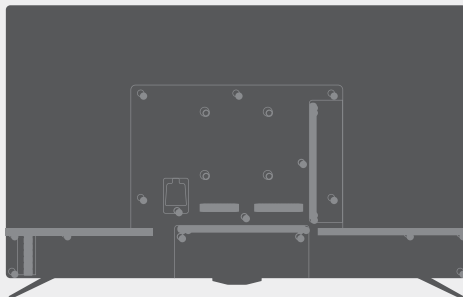

2

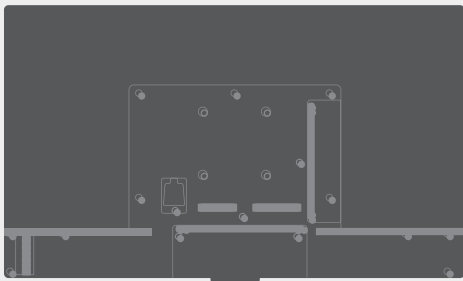

3

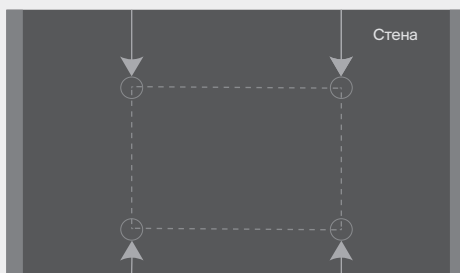

4

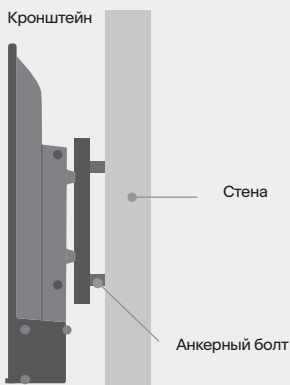

- 1 Положите телевизор экраном вниз на мягкую поверхность, чтобы предотвратить его повреждение.
- 2 Используя отвёртку, открутите винты и снимите стандартную подставку в нижней части телевизора.
- 3 Разметьте карандашом расстояние между отверстиями для винтов в соответствии с размерами кронштейна.
- 4 Просверлите в стене отверстия и вставьте 4 анкерных болта для крепления.
- 5 Закрутите винты на задней поверхности телевизора для фиксации кронштейна и повесьте конструкцию на стену.

Схема расположения настенных отверстий (мм): 200x200 (43").  
Размер болта для настенного крепления: М6.

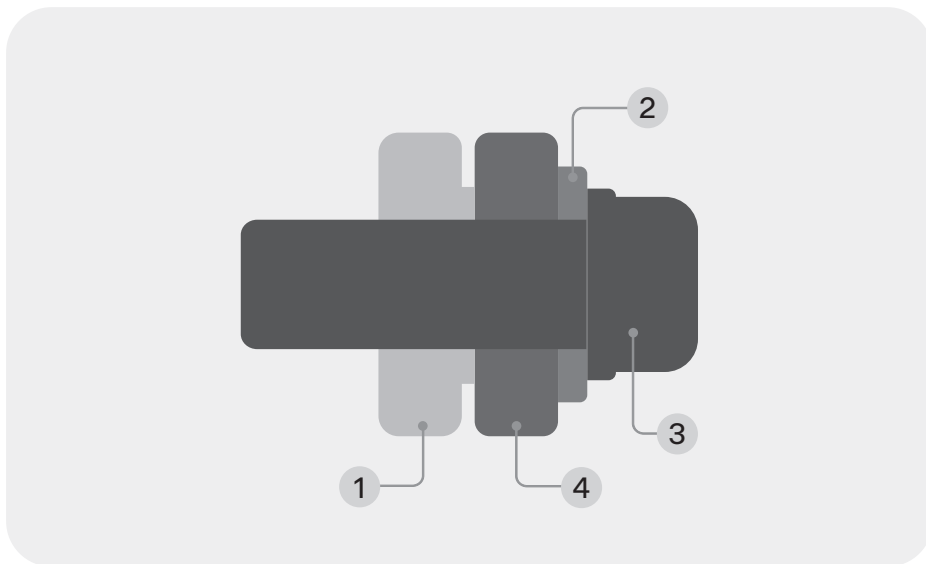

Изображения приведены исключительно для ознакомления.

- 1 Задняя крышка телевизора
- 2 Настенный держатель
- 3 Винт
- 4 Шайба

## 3.4 Схема телевизора

### 3.4.1 Задняя панель

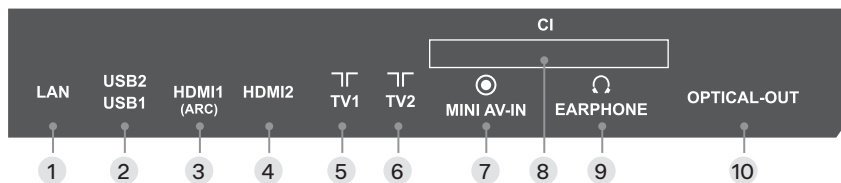

- 1 LAN**  
Разъём локальной сети LAN RJ-45. Для подключения сети используйте кабель LAN со штекером RJ-45 (в комплект не входит).
- 2 USB1, USB2**  
Разъёмы для подключения устройств USB (работает в режиме «Медиаплеер»).
- 3 HDMI1 (ARC)**  
Вход для HDMI, возможность подключения внешней аудиосистемы по обратному звуковому каналу ARC.
- 4 HDMI2**  
Вход для HDMI, интерфейс для подачи сигнала высокой чёткости.
- 5 TV1**  
Антенный вход (75 Ом).
- 5 TV2**  
Антенный вход (75 Ом).
- 7 MINI AV-IN**  
Разъёмы для подключения аудио- видео кабеля.
- 8 CI (COMMON INTERFACE)**  
Слот для подключения CAM-модуля.
- 9 EARPHONE**  
Подключение наушников.
- 10 OPTICAL-OUT**  
Оптический цифровой выход звука (SPDIF).

# Внешние подключения 04 к телевизору

## 4.1 Подключение антенны

- Для подключения антенны необходимо вставить штекер антенного кабеля в гнездо антенны, расположенное на задней стенке телевизора.

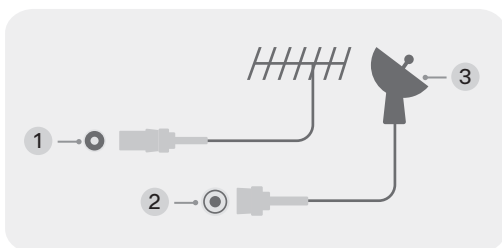

- 1 RF 75 Ом
- 2 DVB-S2
- 3 LNB спутниковая антенна

- Для обеспечения качественного приёма телевизионного сигнала рекомендуется использовать коллективную антенну.
- Для лучшего приёма эфирного вещания используйте коаксиальный радиочастотный кабель с волновым сопротивлением 75 Ом (в комплектацию не входит).
- Антенный кабель важно не перематывать со шнуром питания телевизора.

В случае использования наружной индивидуальной антенны необходимо установить громоотвод.

## 4.2 Подключение внешних устройств

Прежде чем подключить какое-либо внешнее устройство к телевизору, отключите и телевизор, и устройство от сети.

### 4.2.1 Подключение через низкочастотный вход

Входы	
 AV	<b>1</b> Соедините выходы внешнего устройства с аудио- и видеовходами телевизора специальным кабелем (в комплектацию не входит).
 HDMI1	<b>2</b> Нажмите клавишу  на пульте.
 HDMI2	<b>3</b> На экране отобразится список источников — найдите нужный и нажмите «ОК» на пульте.
 YPbPr	<b>4</b> Чтобы вернуться к просмотру телеканалов, нажмите  на пульте.

### 4.2.2 Подключение HDMI-устройств

- Audio Return Channel (ARC, реверсивный звуковой канал) — технология, с помощью которой можно передавать сжатый объёмный звук через любое промежуточное устройство, к примеру ресивер домашнего кинотеатра, без использования отдельного коаксиального аудиокабеля. Иными словами, тот же HDMI-канал, что использовался для передачи сигнала с ресивера на ТВ, может работать и в обратную сторону. Коаксиальный или оптический цифровой SPDIF-кабель в данной ситуации уже не нужен.

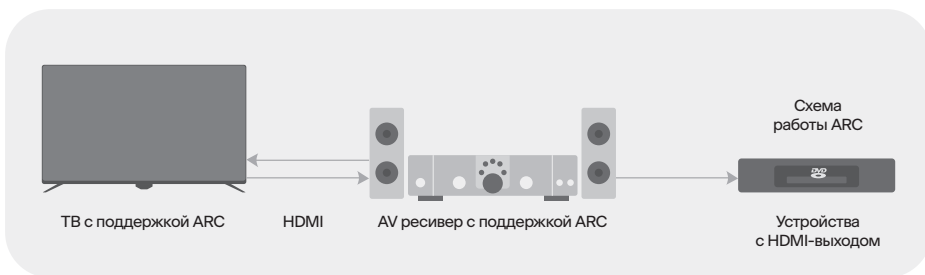

### 4.2.3 Подключение усилителя НЧ

Только для ЦТВ или HDMI-источника сигнала. Подключите коаксиальный вход внешней аудиосистемы к соответствующему выходу телевизора. Коаксиальный аудиовыход телевизора обеспечит вам наиболее качественную передачу звука на внешнюю аудиосистему без искажений.



### 4.2.4 Подключение компьютера

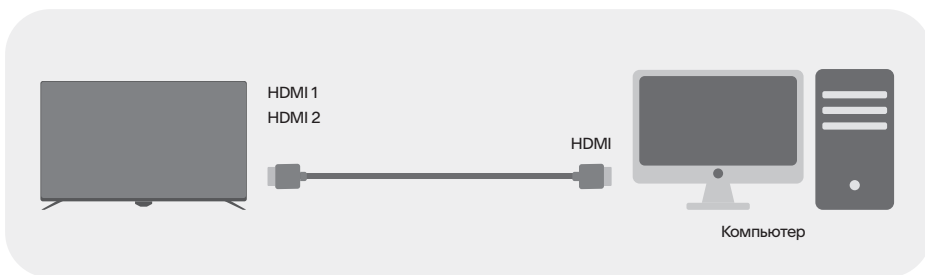

## 4.2.5 Подключение видеокамеры

Подключите видеокамеру к телевизору, используя кабель-адаптер YPbPr (для видео) и аудиокабель 2×RCA «тюльпан» (оба кабеля в комплектацию не входят).

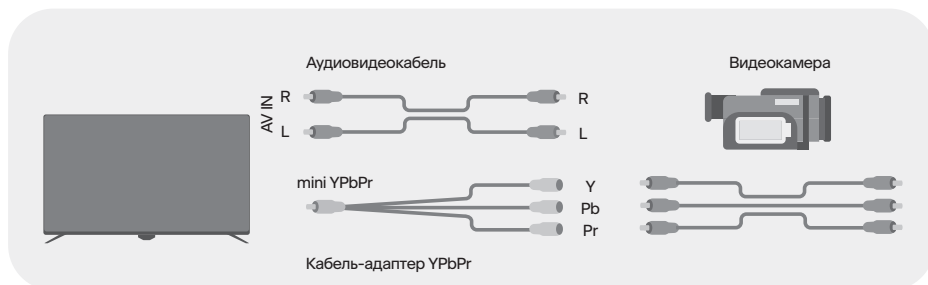

## 4.2.6 Подключение DVD-проигрывателя

Используйте один из вариантов:

- 1 Подключите DVD-проигрыватель, используя кабель HDMI.
- 2 Подключите DVD-проигрыватель, используя аудиовидеокабель AV (в комплектацию не входит).

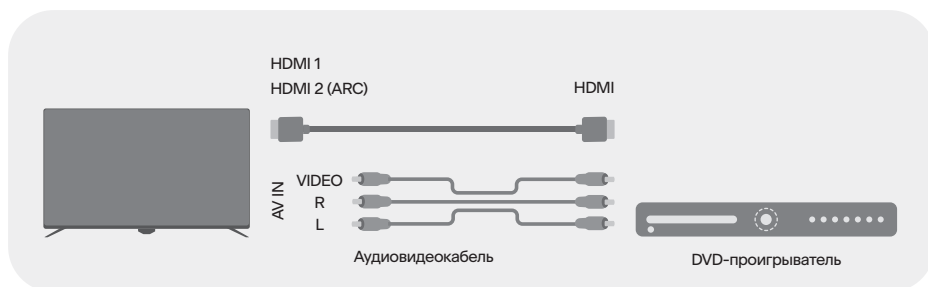

## 4.2.7 Подключение LAN-кабеля

Подключите LAN-кабель со штекером RJ-45 к разъёму LAN на задней стороне телевизора. Это необходимо для работы функции Smart TV в режиме проводной интернет-сети.

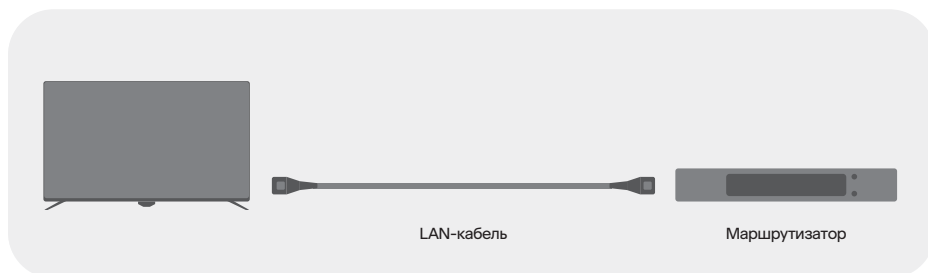

## 4.2.8 Подключение карты условного доступа CI+

- CAM-модуль с картой условного доступа CI+ можно приобрести у местного поставщика услуг цифрового кабельного вещания, также можно получить у него информацию об использовании карты CI+. При возникновении затруднений при работе с картой CI+ обращайтесь в службу сервиса.

- 1 Осторожно вставьте CAM-модуль с картой условного доступа в слот COMMON INTERFACE. Модуль должен быть направлен контактами вперёд и повернут стороной с наклейкой к вам. Не прилагайте чрезмерных усилий при подключении и удостоверьтесь, что модуль вставлен ровно и не изогнут.

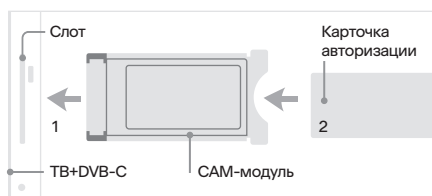

- 2 Выберите соответствующий тип закодированного телесигнала: Эфир, Кабель или Спутник.
- 3 Произведите поиск каналов в ручном или автоматическом режиме.

- Прежде чем вставить/извлечь CAM-модуль, убедитесь, что телевизор выключен.

- Сi+ не поддерживается в некоторых странах и регионах; проконсультируйтесь с поставщиком услуг.

## 4.2.9 Подключение наушников, USB-устройств





- Разъём для подключения USB-устройства становится активным только в режиме USB.
- Цифровой фотоаппарат подключается к телевизору с помощью кабеля USB.
- Наушники подключаются к разъёму . Громкость наушников регулируется так же, как и громкость динамиков телевизора.
- USB-диск подключается непосредственно к разъёмам USB1/USB2.



- При подключении жёсткого диска или USB-носителя всегда подключайте сетевой адаптер подключённого устройства к источнику питания. Превышение общего потребления тока может привести к неисправности телевизора. Максимальная сила тока для устройств USB 2.0 составляет 500 мА, для USB 3.0 — 900 мА.
- Если сила тока жёсткого диска больше или равна 1 А, его подключение может вызвать перезагрузку или самоблокировку телевизора.
- USB-порт поддерживает напряжение 5 В.

# Пульт дистанционного управления 05

## 5.1 Установка батарей в пульт дистанционного управления

- 1 Чтобы открыть батарейный отсек пульта, сдвиньте заднюю крышку.
- 2 Вставьте две батарейки AAA.
- 3 Убедитесь в том, что полярность батарей установлена правильно:  и  батареи совпадают с  и , указанными на батарейном отсеке.
- 4 Закройте крышку батарейного отсека.

## 5.2 Обращение с батареями

- Неправильное обращение с батареями может вызвать коррозию или течь, что может привести к пожару, травмам и повреждению имущества.
- Используйте батареи только такого вида, который указан в настоящем руководстве.  
Не используйте одновременно старые и новые батареи или батареи различных типов.
- Не выбрасывайте батареи вместе с бытовым мусором. Утилизируйте батареи в соответствии с местным законодательством.

## 5.3 Дальность действия пульта дистанционного управления

Убедитесь, что угол отклонения пульта от воображаемого перпендикуляра к датчику инфракрасных лучей на передней панели не превышает 20 градусов и расстояние до телевизора не превышает 5 метров.

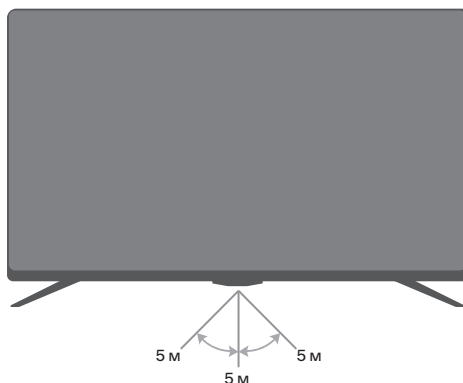

## 5.4 Функции кнопок пульта дистанционного управления

- |    |                               |    |                           |
|----|-------------------------------|----|---------------------------|
| 1  | Включить/Выключить телевизор. | 2  | Навигационные кнопки.     |
| 3  | Вернуться.                    | 4  | Голосовой ввод.           |
| 5  | Перейти к телеканалам.        | 6  | Выбрать источник сигнала. |
| 7  | Тише.                         | 8  | Выключить/включить звук.  |
| 9  | Кнопка «ОК».                  | 10 | Открыть настройки.        |
| 11 | Перейти на домашний экран.    | 12 | Воспроизведение/Пауза.    |
| 13 | Громче.                       |    |                           |

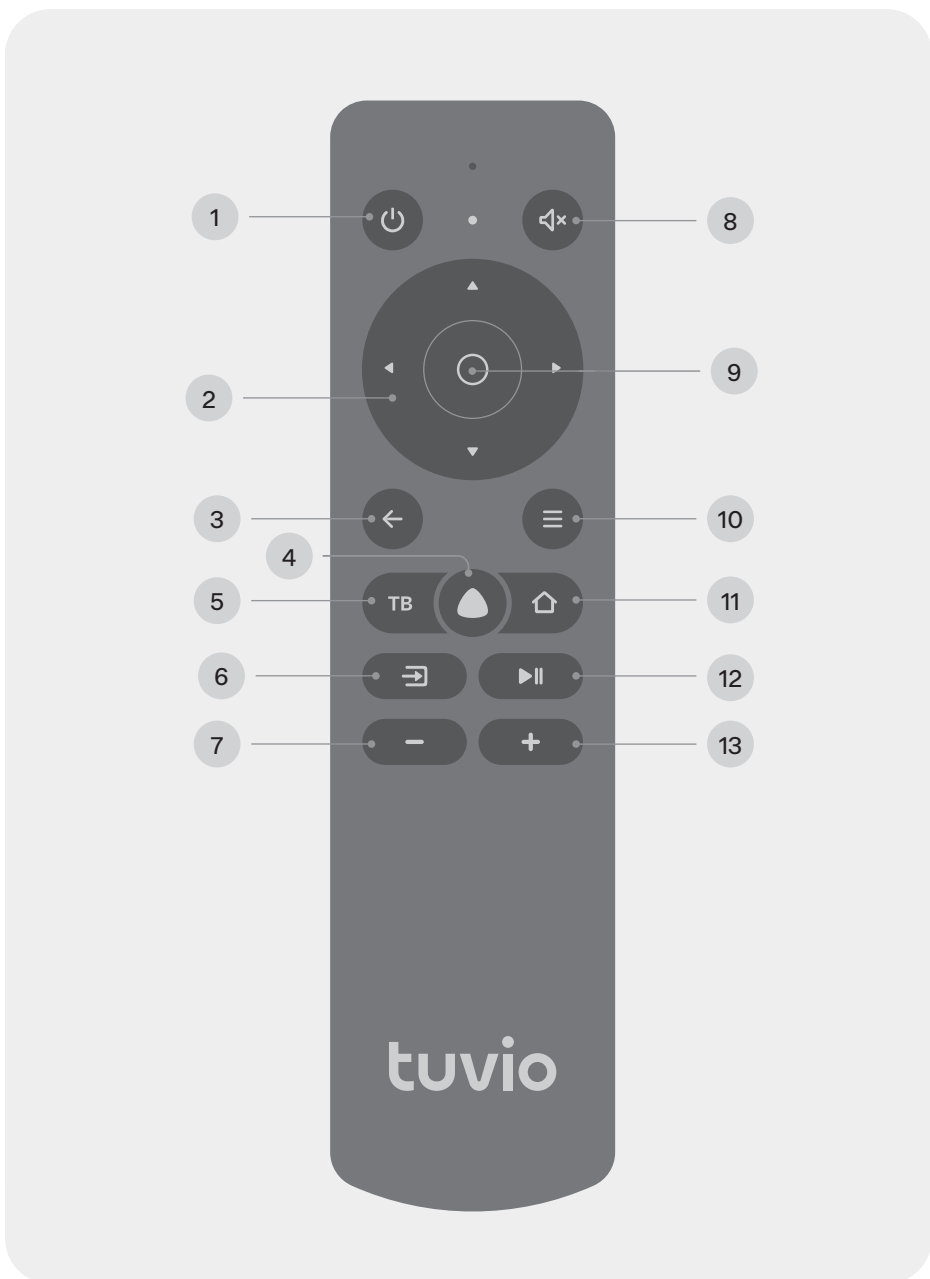

Фактическая конструкция и внешний вид телевизора зависят от модели и предписаний производителя. Изображения приведены исключительно для ознакомления.

# Настройка телевизора

06

## 6.1 Первое включение

- 1 Подключите телевизор к розетке ~170–242 В, 50–60 Гц и нажмите кнопку включения  на пульте телевизора. Дождитесь, когда телевизор загрузится и на экране отобразится приветствие. Затем нажмите «ОК» на пульте.
- 2 Прочитайте пользовательское соглашение и нажмите «ОК» на пульте.
- 3 Выберите, как телевизор будет подключен к интернету: по Wi-Fi или по локальной сети.
  - Если используется беспроводная сеть, найдите её в списке, нажмите «ОК» на пульте и введите пароль от сети.
  - Для подключения по локальной сети просто подсоедините провод LAN и выберите «Локальная сеть (по проводу)».
  - Если вы не хотите подключать телевизор к интернету, нажмите «Пропустить» — произойдёт переход к этапу подключения пульта (см. шаг 7 ниже). Обратите внимание, что без интернета вы не сможете смотреть телеканалы и видео из интернета; кроме того, у телевизора не будет обновляться прошивка.
- 4 Телевизор начнёт поиск обновлений прошивки в интернете. Дождитесь завершения поиска.

## 5 Войдите в свой аккаунт на Яндексе:

- Если на вашем смартфоне стоит приложение Яндекс и вы в нём авторизованы, откройте его, в поисковой строке нажмите на значок камеры и отсканируйте QR-код с экрана телевизора.
- Если у вас нет приложения Яндекс, на любом подключённом к интернету компьютере, телефоне или планшете откройте браузер и введите в адресную строку [yandex.ru/activate](https://yandex.ru/activate). Если на сайте отобразится запрос авторизации — войдите в свой аккаунт. Затем введите код с экрана и нажмите «Войти».
- Если для входа в аккаунт Яндекса вы используете двухфакторную аутентификацию, откройте приложение Яндекс.Ключ и отсканируйте QR-код с экрана телевизора.

## 6 Дождитесь завершения авторизации и нажмите «ОК» на пульте.

7 На экране отобразится запрос на подключение пульта к телевизору через Bluetooth. Для начала подключения одновременно нажмите кнопки уменьшения и увеличения громкости на пульте и удерживайте их, пока индикатор не замигает. Когда подключение завершится, откроется домашний экран телевизора. После активации пульта по Bluetooth станет доступным голосовой помощник Алиса.

## 6.2 Домашний экран

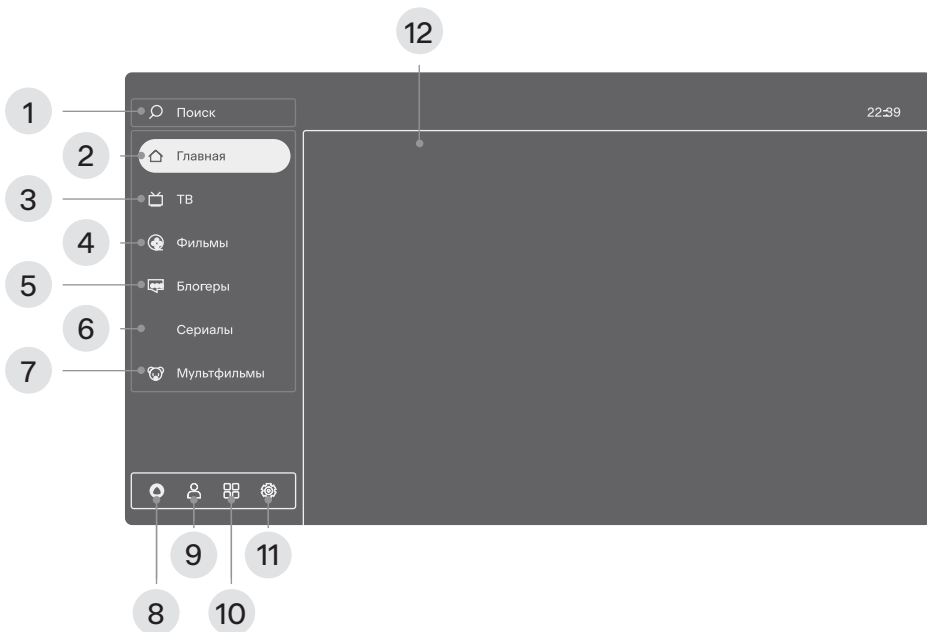

### 1 Поиск

Выберите, чтобы найти видео в интернете.

### 2 Главная

Телеканалы и видео, рекомендуемые персонально вам. Чем больше вы смотрите видео и передач, тем точнее будут рекомендации. Также в этом разделе можно включить «Мой Эфир» — канал, программа которого формируется с учётом ваших интересов.

### 3 ТВ

Эфирные аналоговые/цифровые, кабельные, спутниковые и интернет-каналы, доступные на телевизоре.

### 4 Фильмы

Тысячи фильмов — от легенд кинематографа до новинок и эксклюзивов\*.

### 5 Блогеры

Видео с платформы YouTube.

6

Сериалы

Лучшие российские и зарубежные сериалы\*.

7

Мультфильмы

Мультсериалы, короткометражные и полнометражные анимационные фильмы\*.

8



Справочный раздел голосового помощника Алиса. Команда: «Алиса, что ты умеешь?».

9



Управление аккаунтами (см. раздел 6.3.9 «Добавить аккаунт»).



10

Приложения на телевизоре (см. раздел 6.9 «Использовать приложения»).



11

Настройки телевизора (см. раздел 6 «Настройка телевизора»).

Контент

12

Здесь вы можете выбрать телеканал, передачу, фильм или видео.

\* Для просмотра нужна подписка Яндекс.Плюс. Действующий промопериод или промокод также подойдут.

## 6.3 Настройка телевизора

### 6.3.1 Подключить пульт или другое устройство через Bluetooth

Если при первом включении вы не связали пульт и телевизор через Bluetooth, сделайте это позднее — иначе вы не сможете пользоваться голосовым вводом. Кроме того, вы можете подключить клавиатуру, мышь, джойстик, наушники, саундбар или другие устройства.

- 1 На домашнем экране телевизора нажмите , затем перейдите в раздел «Пульт и аксессуары» и выберите «Добавить устройство».
- 2 Переведите устройство в режим подключения. Если вы привязываете пульт, то одновременно зажмите кнопки уменьшения и увеличения громкости на нём и подождите, пока не замигает индикатор.
- 3 Дождитесь, когда телевизор обнаружит устройство и подключится к нему.

### 6.3.2 Изменить дату и время

- 1 На домашнем экране телевизора нажмите , затем перейдите в раздел «Настройки устройства» и выберите «Дата и время».
- 2 Измените настройки:
  - Чтобы дата и время автоматически определялись через интернет, нажмите «Автонастройка даты и времени» и включите опцию «Использовать время сети». Если время при этом отображается не для вашего часового пояса, вернитесь в меню настроек даты и времени, нажмите «Выбрать часовой пояс» и найдите пояс своего региона.

- Если вы хотите задать настройки даты или времени вручную, нажмите «Автонастройка даты и времени» и выключите опцию «Использовать время сети». Затем в меню настроек даты и времени установите нужные значения.

### 6.3.3 Изменить настройки экрана

- 1 На домашнем экране телевизора нажмите  и выберите «Изображение».
- 2 Измените настройки:
  - «Режим изображения». Яркость, контраст, сглаживание и другие настройки, подобранные для конкретного типа видео. Выбирайте режим, который соответствует тому, что вы чаще всего смотрите: например, для просмотра спортивных передач и видео подойдёт режим «Спорт».
  - «Подсветка». Меняет яркость экрана.
  - «Цветовая температура». Оттенок цвета, который будет накладываться на изображение. Как правило, лучше всего изображение выглядит со стандартной или тёплой температурой цвета, однако стоит поэкспериментировать и выбрать ту температуру, которая нравится именно вам.
  - «Формат изображения». Определяет соотношение сторон экрана. По умолчанию соотношение установлено как 16:9 — это подходит для большинства каналов и видео. Если вы смотрите видео другого формата или хотите увеличить изображение, выберите подходящий пункт в списке.
  - Опции «Шумоподавление (DNR, MPEG NR)». Если включить эти опции, телевизор будет пытаться автоматически улучшить изображение: убрать помехи и размытость. Если обычно вы смотрите качественное видео, подавление шума можно оставить средним или выключить.

- Опции «Игровой режим», «Настройки ПК» и «Диапазон HDMI RGB». Настройте эти опции при подключении компьютера или игровой приставки к телевизору по HDMI, исходя из технических характеристик внешнего устройства.

## 6.3.4 Изменить настройки звука

1 На домашнем экране телевизора нажмите  и выберите «Звук».

2 Измените настройки:

- «Режим аудио». Настройки звука, подобранные под конкретный тип видео. Выбирайте режим, который соответствует тому, что вы чаще всего смотрите: например, для просмотра музыкальных клипов подойдёт режим «Музыка».
- «Баланс». Регулировка вывода звука между правым и левым динамиками телевизора.
- «Низкие частоты (НЧ)». Настройка вывода низких частот.
- «Высокие частоты (ВЧ)». Настройка вывода высоких частот.
- «Объёмный звук». Обработывает звук таким образом, чтобы он звучал объёмно даже на двух динамиках телевизора.
- «Динамики». Позволяет выбрать, выводить ли звук через телевизионные динамики или внешнюю аудиосистему (при её подключении).
- «Цифровой аудиовывод». Определяет, цифровой или аналоговый звук транслировать на аудиосистему. Выберите «PCM», чтобы принудительно передавать цифровой звук, «Auto» — чтобы телевизор сам определял тип передаваемого звука.

- «Задержка SPDIF». Если в качестве типа «SPDIF» выбрано «PCM», можно настраивать время задержки для синхронизации звука с изображением.
- «Автоматическое управление громкостью». Усредняет громкость различных телеканалов и видео, чтобы при переключении между ними звук не был слишком громким или тихим.

## 6.3.5 Настроить каналы

### 6.3.5.1 Найти аналоговые каналы

- 1 Соедините антенну и телевизор так, как указано в разделе «Подключение антенны».
- 2 На домашнем экране телевизора нажмите , затем перейдите в раздел «Настройка каналов» и выберите «Режим установки Антенна».
- 3 Если вы хотите добавить все доступные каналы, нажмите «Автопоиск каналов». Чтобы добавить канал вручную, нажмите «Ручной поиск АТВ» и найдите новый канал сканированием вверх/вниз от стартовой частоты.

### 6.3.5.2 Найти цифровые каналы (антенна)

- 1 Соедините антенну и телевизор так, как указано в разделе «Подключение антенны».
- 2 Если оператор телевидения предоставляет доступ к каналам с помощью декодирующей карты, вставьте её в слот COMMON INTERFACE на задней панели телевизора. Подробнее о карте можно прочитать в разделе «Подключение карты условного доступа CI+».
- 3 На домашнем экране телевизора нажмите , затем перейдите в раздел «Настройка каналов» и выберите «Режим установки Антенна».



- 4 Выберите порядок сохранения каналов. Включите опцию «LCN», чтобы каналы сохранялись в порядке, заданном оператором телевидения, и выключите, если хотите, чтобы они упорядочивались по типам. Эта опция работает только при автонастройке каналов.
- 5 Если вы хотите добавить все доступные каналы, нажмите «Автопоиск каналов». Чтобы добавить каналы вручную, нажмите «Ручной поиск ЦТВ» и найдите новые каналы, предварительно узнав частоту их трансляции у вашего провайдера телесигнала.

### 6.3.5.3 Найти цифровые каналы (кабельное ТВ)

- 1 Соедините антенну и телевизор так, как указано в разделе «Подключение антенны».
- 2 Если оператор телевидения предоставляет доступ к каналам с помощью декодирующей карты, вставьте её в слот COMMON INTERFACE на задней панели телевизора. Подробнее о карте можно прочитать в разделе «Подключение карты условного доступа CI+».
- 3 На домашнем экране телевизора нажмите , затем перейдите в раздел «Настройка каналов» и выберите «Режим установки Кабель».
- 4 Если вы хотите добавить все доступные каналы, нажмите «Автопоиск каналов». Чтобы добавить каналы вручную, нажмите «Ручной поиск ЦТВ» и найдите новые каналы, предварительно узнав частоту их трансляции у вашего провайдера телесигнала.

### 6.3.5.4 Найти спутниковые каналы

- 1 Узнайте у оператора спутникового телевидения параметры для подключения к спутникам:
  - Название спутников, направление и углы долготы, группу (диапазон).

- Характеристики транспондеров на спутнике: частоту, скорость передачи данных, тип поляризации.
  - Характеристики своей спутниковой тарелки, конвертеров (LNB) и переключателей: тип конвертера, версию протокола и тон сигнала для переключателя, а также уточните, поддерживает ли переключатель технологию Toneburst.
- 2 Соедините спутниковую антенну и телевизор так, как указано в разделе «Подключение антенны».
  - 3 Если оператор телевидения предоставляет доступ к каналам с помощью декодирующей карты, вставьте её в слот COMMON INTERFACE на задней панели телевизора. Подробнее о карте можно прочитать в разделе «Подключение карты условного доступа CI+».
  - 4 На домашнем экране телевизора нажмите , затем перейдите в раздел «Настройка каналов» и выберите «Режим установки Спутник».
  - 5 Войдите в меню «Сканирование спутника», далее нажмите «ОК», чтобы войти в параметры «Выбрать спутник». Установите параметры спутника и транспондера в соответствии с настройками, заданными вашим спутниковым оператором для приёма телесигнала.
  - 6 Нажмите  для возврата в меню «Выбрать спутник», далее нажмите , чтобы войти в параметры сканирования спутникового сигнала.
    - «Режим сканирования». Выберите «Сеть», если у вас указаны корректные транспондеры, телевизор быстро опросит их и составит список каналов. Если вы не уверены в корректности параметров транспондеров, используйте поиск «Полное сканирование» — телевизор просканирует весь частотный диапазон спутников и самостоятельно обнаружит транспондеры и каналы на них.
    - «Тип сканирования». Если хотите, чтобы телевизор сохранял только бесплатные каналы, выберите «Только открытые каналы». Чтобы сохранить

- и платные (кодированные), и бесплатные каналы, отметьте «Все каналы».
  - «Режим сохранения». Выберите тип каналов для сохранения: «Все каналы», «Только аналоговые каналы» или «Только цифровые каналы».
- 7 Нажмите «Поиск» и подождите завершения сканирования спутников. Это может занять до получаса.

### 6.3.6 Добавить канал в избранное

- Избранные каналы отображаются в группе «Избранное» в списке каналов, там их можно быстро найти.
- Чтобы добавить канал в избранное:

- 1 На домашнем экране телевизора нажмите «ТВ».
  - 2 Выберите канал, затем нажмите и удерживайте кнопку «ОК» на пульте, пока рядом с названием канала не появится значок ♥.
- Вы можете систематизировать список телеканалов после автопоиска, добавляя их в «Избранное» в желаемом вами порядке.

### 6.3.7 Включить детский режим

- 1 На домашнем экране телевизора нажмите , затем перейдите в раздел «Настройки устройства» и выберите «Родительский контроль».
- 2 Задайте код доступа: не зная его, дети не смогут сами менять настройки родительского контроля.
- 3 Выберите уровень фильтрации в поиске и ограничения по возрастному рейтингу.

Когда вы в следующий раз попытаетесь открыть меню «Родительский контроль», телевизор запросит текущий ПИН-код. Если вы забыли его и пять раз ввели неверно, телевизор предложит сбросить код. Введите мастер-ПИН «0000», а затем задайте новый код.

### 6.3.8 Заново подключить к интернету

- Если телевизор был подключён к интернету с помощью кабеля, отсоедините кабель и подключите заново так, как написано в разделе «Подключение внешних устройств».
- Чтобы заново подключить телевизор к Wi-Fi:

- 1 Вытащите кабель из разъема LAN, если вы подключены к интернету через него.
- 2 На домашнем экране телевизора нажмите , затем выберите «Сеть и Интернет».
- 3 Если вы хотите переподключить телевизор к сети, у которой сменился пароль, то сначала удалите текущую. Для этого выберите сеть в списке доступных и нажмите «Удалить эту сеть».
- 4 В списке доступных сетей найдите нужную и введите пароль от неё.

### 6.3.9 Добавить аккаунт

- Если вы пользуетесь телевизором вместе с семьёй, добавьте аккаунты близких и переключайтесь между ними. Так истории просмотров не будут смешиваться, поэтому рекомендации фильмов, телеканалов и видео для каждого члена семьи станут точнее.
- Чтобы добавить аккаунт, на домашнем экране нажмите , выберите

«Добавить пользователя» и следуйте инструкциям на телевизоре. Добавленный аккаунт автоматически станет активным. Рекомендации будут подбираться с учётом предпочтений владельца, а также будет использоваться его подписка Яндекс.Плюс или Кинопоиск.

- Если какой-то аккаунт на телевизоре больше не нужен, выйдите из него: на домашнем экране телевизора нажмите , выберите аккаунт и нажмите «Выйти из аккаунта».

### 6.3.10 Обновить прошивку

Телевизор автоматически проверяет наличие обновлений и устанавливает их. Если вы хотите узнать текущую версию прошивки или принудительно обновить её:

- 1 На домашнем экране телевизора нажмите , затем перейдите в раздел «Настройки устройства».
- 2 Выберите «Об устройстве». Текущая версия прошивки отображается в пункте «Сборка». Чтобы обновить прошивку, нажмите «Обновление системы».

### 6.3.11 Сбросить настройки

- 1 На домашнем экране телевизора нажмите , затем перейдите в раздел «Настройки устройства» и выберите «Сброс».
- 2 Подтвердите выполнение операции и подождите, пока сброс настроек завершится. Затем заново настройте телевизор.



О других настройках телевизора читайте в справке на сайте [yandex.ru/support/smart-tv](http://yandex.ru/support/smart-tv).

## 6.4 Смотреть телеканалы, фильмы, сериалы и видео

- Этот телевизор необязательно подключать к кабельному, спутниковому или аналоговому телевидению: в нём уже доступны трансляции десятков интернет-телеканалов. А если у вас есть подписка Яндекс.Плюс или Кинопоиск, то выбор не ограничивается только телеканалами — можно выбрать фильм или сериал из библиотеки Кинопоиска.
- Чтобы включить телепрограмму, фильм, сериал, ролик видеоблогера или мультфильм, выберите нужный раздел меню в левой части экрана. Если не знаете, что посмотреть, перейдите в раздел «Главное» — в нём собраны видео, рекомендуемые вам.

## 6.5 Искать видео на Кинопоиске или в интернете

- Чтобы найти ролик из интернета или фильм из библиотеки Кинопоиска\*, в меню в левой части экрана выберите «Поиск» и напечатайте название видео.

Кроме того, название можно продиктовать. Для этого нажмите кнопку  на пульте и скажите, что нужно найти. Голосовой ввод работает, только если пульт подключён к телевизору через Bluetooth (см. раздел 6.3.1 «Подключить пульт или другое устройство через Bluetooth»).

\* Для фильмов и сериалов нужна подписка Яндекс.Плюс. Действующий промопериод или промокод также подойдут. Телепрограммы и видео из интернета можно смотреть бесплатно.

## 6.6 Смотреть видео с внешнего мультимедийного устройства

- 1 Соедините телевизор и устройство так, как указано в разделе «Подключение внешних устройств».
- 2 Нажмите кнопку  на пульте, затем в списке источников сигнала найдите источник, к которому подключено устройство.

## 6.7 Смотреть медиафайлы с USB-носителя



- Телевизор поддерживает USB-носители:
  - ёмкостью до 4 ТБ с файловой системой NTFS;
  - ёмкостью до 2 ТБ с файловой системой FAT32 (максимальный размер файла — 4 ГБ);
  - ёмкостью до 4,2 ГБ с файловой системой FAT16 (до 30 папок и 5000 файлов).
- Телевизор может быть несовместим с некоторыми внешними USB-носителями. Кроме того, отдельные USB-носители требуют подключения внешнего, дополнительного питания.
- Смотреть можно медиафайлы следующих форматов:
  - Изображения формата PNG, JPEG и BMP.
  - Музыка формата AAC и MP3 (32–320 кбит/с). Чтобы телевизор корректно показывал автора и название трека, а также другую информацию, метаданные в файле MP3 должны быть в формате ID3v2.4 и кодировке UTF-8.
  - Видео формата AVI, TS, VOB, MPG (MPEG-2), MP4 и MKV.
  - Субтитры формата SRT (Unicode). Чтобы субтитры корректно считывались, файл SRT должен храниться в том же каталоге, что и видео, а названия файлов должны совпадать. Кроме того, убедитесь, что текст субтитров закодирован в формат Unicode.

- О том, как безопасно подключить USB-носитель, читайте в разделе «Подключение внешних устройств».
- Чтобы посмотреть медиафайл, на домашнем экране телевизора нажмите  и запустите приложение «Файловый менеджер». В нём найдите и откройте нужный файл.

## 6.8 Транслировать звук на внешнюю аудиосистему или наушники

- Вставьте кабель от аудиосистемы или наушников в разъём на задней панели телевизора. Аудиосистема включается в разъём COAX, наушники — в 3,5-миллиметровый аудиоразъём. Звук сразу начнёт выводиться через подключённое устройство.
- Также вы можете подключить наушники и аудиосистему через Bluetooth, если ваши устройства поддерживают эту возможность.

## 6.9 Использовать приложения

- На телевизоре можно запускать сторонние приложения: браузеры, медиаплееры, онлайн-кинотеатры и другие. Часть из них предустановлена, другие можно установить из магазина приложений в телевизоре.
- Чтобы запустить приложение, на домашнем экране телевизора нажмите  , затем выберите нужное приложение. Если оно уже установлено, дождитесь его запуска, если не установлено — нажмите «Установить».
- Чтобы выйти из открытого приложения, используйте клавишу  . В противном случае это может привести к сбою в работе телевизора.
- Установка дополнительных приложений в формате APK (например, через

USB-медиаплеер) предусмотрена, но не гарантирована и зависит от совместимости конкретного приложения и программного обеспечения телевизора.

- Производитель не гарантирует совместимость и бесперебойную работу изначально не установленных в систему приложений: как встроенных пакетов приложений, обязательных к предустановке, так и дополнительных APK-приложений с программным обеспечением телевизора. Это не является техническим недостатком телевизора, а является свойством приложений, заданным разработчиками приложений.

## 6.10 Транслировать изображение со смартфона или планшета

- На домашнем экране телевизора нажмите и запустите приложение Wi-Fi Display Sink (Miracast). Затем на смартфоне или планшете включите функцию трансляции и выберите телевизор в списке доступных устройств.
- Подробнее о дублировании экрана читайте в документации к своему смартфону или планшету.

## 6.11 Перезагрузить или выключить телевизор

- Нажмите и удерживайте кнопку выключения  на пульте или корпусе телевизора. На экране отобразятся команды выключения и перезапуска — выберите нужную.

# Устранение неисправностей

07

При возникновении неисправностей в работе телевизора попробуйте выключить его и включить снова. Для устранения неисправностей можно также воспользоваться приведённой в этом разделе информацией. Если неисправность не исчезает, обратитесь в сервисный центр.

Не допускайте, чтобы изображение на экране не менялось в течение длительного промежутка времени. Неподвижное высококонтрастное изображение может оставить «тень» на экране. Обычно при отключении «тень» постепенно исчезает, но в дальнейшем может снова появиться. Подобная неисправность не является гарантийным случаем.

## 7.1 Телевизор не включается (индикатор дежурного режима не светится)

- Проверьте правильность подключения кабеля электропитания телевизора к сети переменного тока 170–242 В, 50/60 Гц.
- Проверьте наличие напряжения питания в электрической розетке. Отключите кабель электропитания телевизора от электрической розетки и через 2–3 минуты подключите его вновь.
- Проверьте работу пульта дистанционного управления.

## 7.2 Отсутствует приём телевизионного сигнала

- Проверьте правильность настроек телевизора.
- Настройтесь на другой телевизионный канал.
- Проверьте правильность подключения кабеля от телевизионной антенны. Возможны либо неисправность телевизионной антенны, либо временное отсутствие сигнала от передающей станции.

## 7.3 Отсутствует звуковое сопровождение

- Проверьте регулировку громкости звука.
- Проверьте, что звук не выключен кнопкой .
- Проверьте правильность выбора системы звука в настройках каналов. Проверьте правильность установок в настройках звука.

## 7.4 Телевизор не управляется с пульта дистанционного управления

- Откройте отсек для элементов питания ПДУ, замените элементы питания на новые.
- Направьте излучатель ПДУ непосредственно на приёмник (сенсор) дистанционного управления на передней панели телевизора. Между ПДУ и приёмником (сенсором) ДУ не должно быть препятствий (предметов мебели и пр.).
- Расстояние между ПДУ и приёмником (сенсором) ДУ не должно превышать 5 метров, а угол отклонения от воображаемого перпендикуляра должен быть не более 20 градусов.

## 7.5 В режиме PC-HDMI изображение мигает или появляются полосы

- Неправильно выбраны установки компьютера.
- В безопасном режиме загрузки компьютера выберите правильные параметры монитора.

## 7.6 На экране наблюдаются отдельные неподвижные мелкие точки (пиксели)

В телевизоре используется жидкокристаллическая матрица высокой чёткости. Современная технология изготовления матриц допускает появление отдельных мелких тёмных или цветных точек (пикселей) на изображении, не ухудшающих общего восприятия изображения. Все матрицы проверены в условиях производства и соответствуют требованиям стандартов на данную группу изделий.

## 7.7 Не работает USB-интерфейс

Отключите USB-носитель (внешнее USB-устройство) от USB-интерфейса телевизора. Подключите вновь, аккуратно соединяя разъёмы.

## 7.8 Не читаются некоторые файлы с внешнего USB-устройства

Типы файлов для чтения с помощью USB-интерфейса телевизора должны соответствовать спецификации. Убедитесь, что телевизор поддерживает возможность чтения файлов данного типа (см. раздел. 6.7 «Смотреть медиа-файлы с USB-носителя»).

## 7.9 Треск или гудение при просмотре или выключении телевизора

Обычное явление, вызванное тепловым сжатием пластика в результате изменения температуры и влажности. Телевизор может издавать негромкое гудение, жужжание, тихий шум из-за особенностей работы электрических цепей. Это не считается дефектом.

## 7.10 Замедленное исполнение управляющих команд

Для точного исполнения управляющей команды процессору телевизора требуется некоторое время на её обработку. Делайте достаточную паузу между различными управляющими командами для устойчивой работы телевизора. Это не влияет на работоспособность телевизора и не является дефектом.

## 7.11 Воспроизведение онлайн-видео идёт рывками (тормозит)

- Остановите воспроизведение, подождите в течение 2–3 минут, затем продолжите просмотр.
- Возможно, неверно выбран тарифный план у вашего интернет-провайдера. Рекомендованный изготовителем тарифный план должен иметь скорость не менее 10 Мбит/с.
- Снижать скорость могут дополнительные беспроводные устройства, подключённые к домашнему роутеру.
- Проверьте параметры и настройки роутера, в случае неисправности замените его.

## 7.12 Не работает одна из установленных сторонних программ (или работает без звука, или имеет другие замечания)

Вероятно, проблема связана с самой программой (приложением). Попробуйте запустить её позднее или обратитесь в службу поддержки создавшей программу компании. Производитель не отвечает за работу сторонних приложений.

## 7.13 Беспроводная мышь не работает (не управляется)

- Установите новую или замените старую батарею питания беспроводной мыши.
- Убедитесь, что между беспроводной мышью и её приёмопередатчиком из комплекта (подключённому к одному из разъёмов USB1, USB2 телевизора) нет внешних препятствий и обеспечивается прямая видимость.
- Замените беспроводную мышь в случае необходимости.

## 7.14 Отсутствует вложенное меню, управление происходит со сбоями

- 1 Выключите телевизор из розетки, подождите минуту и включите снова.
- 2 Сбросьте настройки до заводских (см. раздел 6.3.11 «Сбросить настройки»).
- 3 Всегда выходите из открытых приложений, используя клавишу ← .

## 7.15 Я забыл логин или пароль от аккаунта Яндекса

Воспользуйтесь рекомендациями в справке Яндекс.Паспорта [yandex.ru/support/passport/troubleshooting/](https://yandex.ru/support/passport/troubleshooting/).

## 7.16 Сбой ПО. Телевизор не включается в рабочий режим.

- 1 Выключите телевизор из розетки, подождите минуту и включите снова.
- 2 Выньте сетевой шнур из розетки, зажмите клавишу  $\wedge$  (CH+) на задней клавиатуре телевизора. Не отпуская  $\wedge$  (CH+), вставьте сетевой шнур в розетку.
- 3 Дождитесь старта процесса удаления данных и отпустите клавишу.

## 7.17 Проблемы с подключением к интернету

- Убедитесь, что на стороне провайдера нет проблем с соединением:
  - Попробуйте открыть сайт [yandex.ru](https://yandex.ru) на смартфоне или компьютере. Если доступа нет, перезагрузите роутер. Если это не помогло, обратитесь к провайдеру.
  - Подключите телевизор к мобильному интернету через Wi-Fi вашего смартфона. Если телевизор подключается и работает стабильно через мобильный интернет, то проблема с соединением по Wi-Fi, скорее всего, на стороне провайдера.
- Для работы телевизора подключение к Wi-Fi должно быть стабильным. Положите смартфон рядом с телевизором и посмотрите, какой уровень

связи он показывает. Если делений меньше половины, переместите телевизор ближе к роутеру или подключите его с помощью кабеля (см. раздел 6.3.8 «Заново подключить к интернету»).

- Перезагрузите телевизор (см. раздел 6.11 «Перезагрузить или выключить телевизор») и настройте подключение к интернету заново (см. раздел 6.3.8 «Заново подключить к интернету»).

## 7.18 Проблемы с подпиской Яндекс.Плюс

Если у вас подписка Яндекс.Плюс — изучите рекомендации на сайте [yandex.ru/support/plus/troubleshooting.html](http://yandex.ru/support/plus/troubleshooting.html).



Инструкция пользователя: [yandex.ru/support/smart-tv](http://yandex.ru/support/smart-tv)  
Горячая линия Яндекса: 8 800 600-78-11 (ежедневно с 07:00 до 24:00 по московскому времени, звонок по России бесплатный).

**Предостережение.** Не допускайте, чтобы изображение на экране не менялось в течение длительного промежутка времени. Неподвижное высококонтрастное изображение может оставить «тень» на экране. Обычно при отключении «тень» постепенно исчезает, но в дальнейшем может снова появиться. Подобная неисправность не является гарантийным случаем.

Для решения других, не указанных в таблице проблем, связанных с воспроизведением или передачей сигнала, обратитесь в ближайший сервисный центр в вашем населенном пункте.

# Технические характеристики

08

Все LCD-панели соответствуют классу II по ISO 13406-2. Стандартом ISO 13406-2 определены 4 класса качества LCD в зависимости от количества дефектных пикселей. Большинство жидкокристаллических телевизоров и дисплеев ведущих мировых производителей соответствуют допуску класса II. Стандарт ISO 13406-2 различает 4 типа дефектных пикселей:

Тип 1 – постоянно горящие пиксели (белые)

Тип 2 – постоянно негорящие пиксели (черные)

Тип 3 – пиксели с другими дефектами, включая дефекты субпикселей и ячеек RGB, составляющих пиксель. Это означает постоянно горящие красные, зеленые и синие пиксели.

Кластер – (группа дефектных пикселей) – несколько дефектных пикселей в квадрате 5x5 пикселей.

Таблица. Допустимое число дефектных пикселей на один миллион пикселей

Класс	ТИП-1	ТИП-2	ТИП-3	Число кластеров, содержащих более 1 дефекта типа 1 или 2	Число кластеров, содержащих более 1 дефекта типа 3
II	2	2	5	0	2

<b>Артикул</b>	<b>TD43FFGTV1</b>
Размер экрана по диагонали	108 см
Тип панели	DLED
Разрешение	1920 × 1080
Яркость	220-260 кд/м <sup>2</sup>
Контрастность	1200:1
Время отклика матрицы	8 мс
Углы обзора	178/178 град.
<b>ТВ-тюнер</b>	
Типы принимаемых ТВ-сигналов	DVB-T2/DVB-T/DVB-C/ DVB-S2/DVB-S (опционально)
Системы цветности ТВ	PAL/SECAM
PVR (запись DVB-T2/T-каналов)	да
Телетекст	да
Мощность звука	2×8 Вт
<b>Коммутация</b>	
HDMI-вход	2
Версия HDMI	HDMI 1.4, HDCP 1.4
<b>Общие</b>	
Электропитание	~100-240 В
Потребляемая мощность в режиме работы/ожидания	не более 75Вт/0,5Вт
Габариты ТВ без подставки (мм)	956×87×556
Габариты ТВ с подставкой (мм)	956×223×609
Крепление на стену (мм) VESA	200 × 200

Официальная гарантия: 1 год  
Срок службы телевизора: 3 года

Период официальной службы и срока службы телевизора отсчитывается с даты продажи конечному покупателю.

- Изготовитель гарантирует соответствие телевизора требованиям технических условий в течении гарантийного срока при соблюдении правил транспортирования, хранения и эксплуатации, изложенных в настоящем руководстве.
- Гарантийный срок продлевается на время, в течении которого телевизор не использовался из-за обнаруженных дефектов и находился в ремонте. Указанное время исчисляется с даты поступления от покупателя заявлена ремонт до даты завершения ремонта.
- В течении гарантийного срока покупатель имеет право на бесплатное техническое обслуживание телевизора, а в случае неисправности - на бесплатный ремонт по предъявлению гарантийного талона и при сохранности пломб на телевизоре. По окончании гарантийного срока техническое обслуживание и ремонт производится за счет покупателя.
- Обмен телевизора осуществляется на основании справки, выданной ремонтной организацией, осуществляющей гарантийное обслуживание, в соответствии с законодательством о защите прав потребителей.

- Телевизоры, приобретенные не через розничную торговую сеть, обмену не подлежат.
- Телевизоры, приобретенные юридическими лицами, подлежат гарантийному обслуживанию в соответствии с договором, заключенным между юридическим лицом и изготовителем.
- Техническое обслуживание и ремонт телевизора в течении гарантийного срока выполняет предприятие сервиса, информацию о котором обязан сообщить продавец по месту продажи телевизора.
- При нарушении пломб на телевизоре, механических повреждениях телевизора или ПДУ, нарушении правил Руководства по эксплуатации, а также при попадании внутрь телевизора или ПДУ посторонних предметов, жидкостей, насекомых, телевизор или ПДУ с гарантии снимается и ремонт производится за счет покупателя.

Производитель постоянно работает над усовершенствованием изделий. В связи с этим форма, комплектация и технические характеристики телевизора могут быть изменены без предварительного уведомления.

Продукция сертифицирована в соответствии с законодательством РФ. Информацию о действующих сертификатах вы можете получить на сайте [tuvio.ru](http://tuvio.ru).

Рисунки и иллюстрации в данном руководстве пользователя предусмотрены только в качестве справочного материала и могут отличаться от реального внешнего вида устройства или его составляющих.

Внешний вид, дизайн и технические характеристики изделия могут быть изменены без предварительного уведомления.

**№ версии 102022-1**

**Импортер**

**Адрес**

ООО «С-Витязь»

РФ, 198329, , г. Санкт-Петербург, ул. Тамбасова 12, лит. А

**Изготовитель**

**Место нахождения**

**(адрес юридического лица)**

ОАО «Витязь»

Республика Беларусь, 210605, г. Витебск,  
ул. П. Бровки, 13а

**Адрес места**

**осуществления деятельности**

Республика Беларусь, 210605, г. Витебск,  
ул. П. Бровки, 13а

**Страна производства**

**Дата изготовления**

Республика Беларусь

См. на изделии



# tuvio

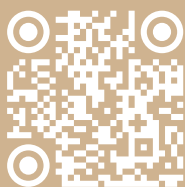

Яндекс  Маркет

Этот и другие товары  
Tuvio — только на Яндекс Маркете

[tuvio.ru](https://tuvio.ru)