



# BRAUN

## MultiGrill 9



Register your product  
[www.braunhousehold.com/register](http://www.braunhousehold.com/register)

CG 9047  
CG 9043

**DE**

S. 4

**EN**

page 23

**FR**

page 40

**ES**

pág. 57

**PT**

pág. 74

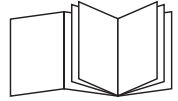

**IT**

pag. 91

**NL**

pag. 108

**DA**

sid. 125

**NO**

sid. 142

**SV**

sid. 159

**FI**

siv. 176

**PL**

str. 193

**CS**

str. 211

**SK**

str. 228

**HU**

old. 245

**TR**

say. 263

**EL**

σελ. 281

**KZ**

Бет. 300

**RU**

стр. 326

**UA**

стор. 346



MultiGrill



[www.braunhousehold.com](http://www.braunhousehold.com)

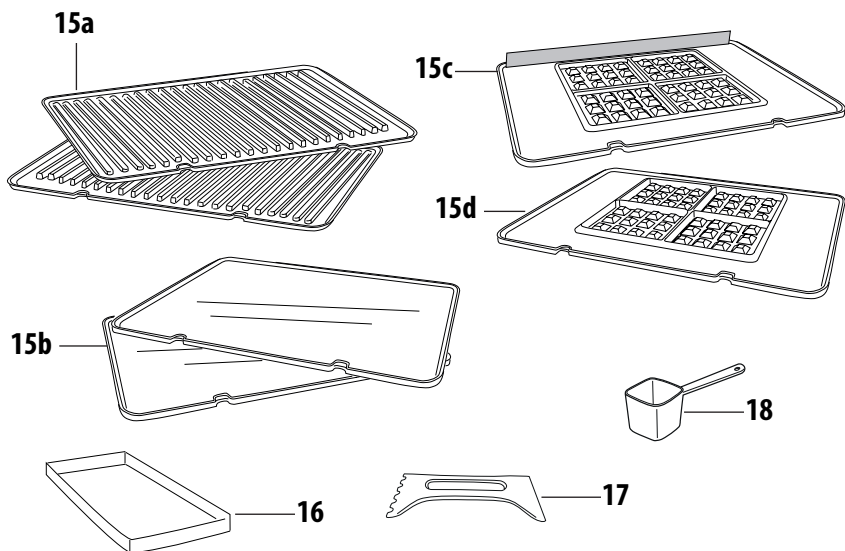
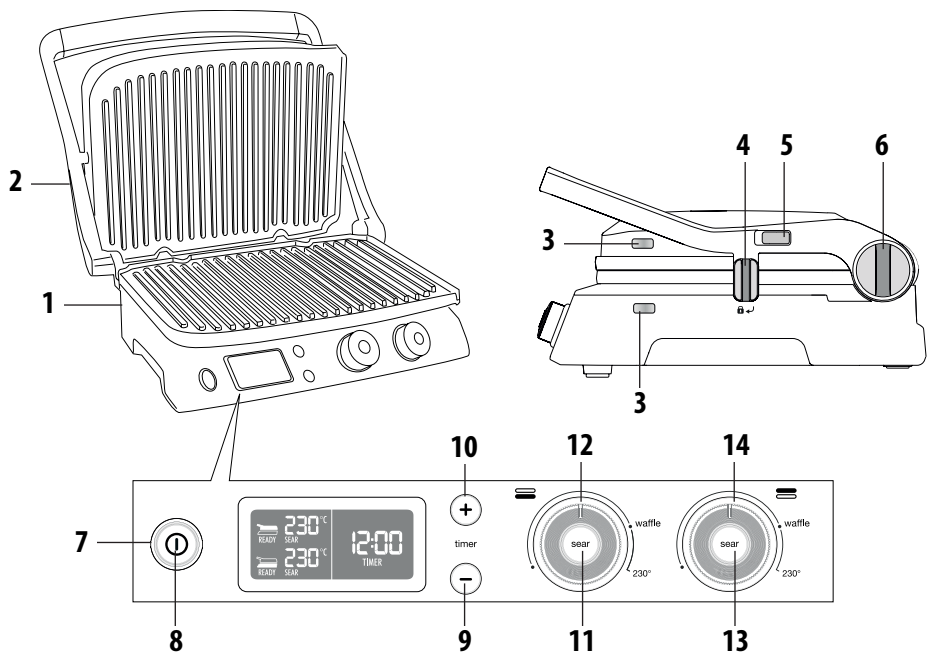

## Wichtige Warnhinweise

### Sicherheitshinweise



#### **Gefahr!**

Die Nichtbeachtung kann zu lebensgefährlichen Verletzungen durch Stromschlag führen.

- Vor dem Anschluss des Gerätes an die Steckdose muss geprüft werden, dass:
  - Die auf dem Typenschild des Gerätes angegebene Netzspannung mit der Netzspannung Ihrer elektrischen Anlage übereinstimmt;;
  - Die Steckdose über eine Mindestleistung von 16A verfügt und mit einem Erdleiter ausgerüstet ist.
  - Jeder gewerbliche, unsachgemäße oder von der Bedienungsanleitung abweichende Gebrauch befreit den Hersteller von jeglicher Haftung und den Garantieleistungen.
- Sicherstellen, dass das Netzkabel nicht mit Geräteteilen in Berührung kommt, die sich während des Gebrauchs erhitzen. Das Netzkabel muss bei Beschädigung vom Hersteller oder von seinem technischen Kundendienst ausgewechselt werden, um jedes Risiko auszuschließen.
- Vor dem Wegstellen des Gerätes oder dem Entfernen der Grillplatten und vor allen Reinigungs- und Wartungsarbeiten das Gerät ausschalten und den Stecker aus der Steckdose ziehen. Sicherstellen, dass das Gerät vollständig abgekühlt ist.
- Das Gerät nicht im Freien benutzen.
- Das Gerät nicht in Wasser tauchen;
- Das Gerät darf nicht über eine externe Zeitschaltuhr oder ein Fernbedienungssystem betrieben werden.
- Verwenden Sie nur Verlängerungskabel, die den geltenden Sicherheitsvorschriften entsprechen. Prüfen Sie, dass sie sich in gutem Zustand befinden und einen ausreichenden Querschnitt haben.
- Den Netzstecker nie am Kabel aus der Steckdose ziehen.



#### **Achtung!**

Die Nichtbeachtung dieser Warnhinweise kann zu Verletzungen oder Schäden am Gerät führen.

- Dieses Gerät ist zum Garen von Speisen bestimmt. Es

darf zu keinem anderen Zweck verwendet und in keiner Weise verändert oder manipuliert werden.

- Dieses Gerät ist ausschließlich für den Hausgebrauch bestimmt. Der Gebrauch ist nicht vorgesehen in: Räumen, die als Küchen für das Personal von Geschäften, Büros und anderen Arbeitsbereichen eingerichtet sind, in landwirtschaftlichen touristischen Einrichtungen, Hotels, Zimmervermietungen, Motels und sonstigen Übernachtungsbetrieben.
- Dieses Gerät darf von Kindern ab 8 Jahren und von Personen mit eingeschränkten Kenntnissen hinsichtlich seiner Handhabung bzw. einer Beeinträchtigung der Sinnesorgane verwendet werden, unter der Voraussetzung, sie werden überwacht und im sicheren Gebrauch des Gerätes geschult, und sind sich der damit verbundenen Gefahren bewusst.  
Kinder dürfen nicht mit dem Gerät spielen.
- Die Reinigung und Wartung durch den Anwender darf nicht von Kindern durchgeführt werden, es sei denn, sie sind mindestens 8 Jahre alt und werden überwacht. Gerät und Netzkabel außerhalb der Reichweite von Kindern unter 8 Jahren aufbewahren.
- Das Gerät außerhalb der Reichweite von Kindern betreiben und nicht unbeaufsichtigt lassen.
- Das Gerät nie ohne Grillplatten betreiben.
- Das Gerät erst dann wegstellen, wenn es vollständig abgekühlt ist.
- Das Gerät nie während des Gebrauchs verstellen.



#### **Verbrennungsgefahr!**

Bei Nichtbeachtung können Verbrennungen oder Verbrühungen verursacht werden.

- Wenn das Gerät in Betrieb ist, kann die Temperatur der zugänglichen Außenflächen sehr hoch werden. Benutzen Sie immer den Griff (2) oder,

## sofern erforderlich, Ofenhandschuhe.

- Die Grillplatten erst dann entfernen oder austauschen, wenn das Gerät vollständig abgekühlt ist.



### **Hinweis:**

Dieses Symbol weist auf Ratschläge und wichtige Informationen für den Anwender hin.

- Keine Lebensmittel garen, die in Kunststoff- oder Aluminiumfolien bzw. in Polyethylenbeuteln verpackt sind, um Brandgefahr zu vermeiden.



Dieses Produkt erfüllt die Anforderungen der Verordnung (EG) Nr. 1935/2004 über Materialien und Gegenstände, die dazu bestimmt sind, mit Lebensmitteln in Berührung zu kommen.

## **DEUTSCHLAND: AKTUALISIERTE INFORMATIONEN ZUR ENTSORGUNG VON ALTGERÄTEN**

Das Elektro- und Elektronikgerätegesetz (ElektroG) enthält eine Vielzahl von Anforderungen an den Umgang mit Elektro und Elektronikgeräten. Die wichtigsten sind hier zusammengestellt.

### **1. Getrennte Erfassung von Altgeräten**

Elektro- und Elektronikgeräte, die zu Abfall geworden sind, werden als Altgeräte bezeichnet. Besitzer von Altgeräten haben diese einer vom unsortierten Siedlungsabfall getrennten Erfassung zuzuführen. Altgeräte gehören insbesondere nicht in den Hausmüll, sondern in spezielle Sammel- und Rückgabesysteme.

### **2. Batterien und Akkus sowie Lampen**

Besitzer von Altgeräten haben Altbatterien und Altakkumulatoren, die nicht vom Altgerät umschlossen sind, sowie Lampen, die zerstörungsfrei aus dem Altgerät entnommen werden können, im Regelfall vor der Abgabe an einer Erfassungsstelle vom Altgerät zu trennen. Dies gilt nicht, soweit Altgeräte einer Vorbereitung zur Wiederverwendung unter Beteiligung eines öffentlich-rechtlichen Entsorgungsträgers zugeführt werden.

### **3. Möglichkeiten der Rückgabe von Altgeräten**

Besitzer von Altgeräten aus privaten Haushalten können diese bei den Sammelstellen der öffentlich-rechtlichen Entsorgungsträger oder bei den von Herstellern oder Vertriebern im Sinne des ElektroG eingerichteten Rücknahmestellen unentgeltlich abgeben.

Rücknahmepflichtig sind Geschäfte mit einer Verkaufsfläche

von mindestens 400 m<sup>2</sup> für Elektro- und Elektronikgeräte sowie diejenigen Lebensmittelgeschäfte mit einer Gesamtverkaufsfläche von mindestens 800 m<sup>2</sup>, die mehrmals pro Jahr oder dauerhaft Elektro- und Elektronikgeräte anbieten und auf dem Markt bereitstellen. Dies gilt auch bei Vertrieb unter Verwendung von Fernkommunikationsmitteln, wenn die Lager- und Versandflächen für Elektro- und Elektronikgeräte mindestens 400 m<sup>2</sup> betragen oder die gesamten Lager- und Versandflächen mindestens 800 m<sup>2</sup> betragen. Vertrieber haben die Rücknahme grundsätzlich durch geeignete Rückgabemöglichkeiten in zumutbarer Entfernung zum jeweiligen Endnutzer zu gewährleisten.

Die Möglichkeit der unentgeltlichen Rückgabe eines Altgerätes besteht bei rücknahmepflichtigen Vertriebern unter anderem dann, wenn ein neues gleichartiges Gerät, das im Wesentlichen die gleichen Funktionen erfüllt, an einen Endnutzer abgegeben wird. Wenn ein neues Gerät an einen privaten Haushalt ausgeliefert wird, kann das gleichartige Altgerät auch dort zur unentgeltlichen Abholung übergeben werden; dies gilt bei einem Vertrieb unter Verwendung von Fernkommunikationsmitteln für Geräte der Kategorien 1, 2 oder 4 gemäß § 2 Abs. 1 ElektroG, nämlich „Wärmeüberträger“, „Bildschirmgeräte“ oder „Großgeräte“ (letztere mit mindestens einer äußeren Abmessung über 50 Zentimeter). Zu einer entsprechenden Rückgabe-Absicht werden Endnutzer beim Abschluss eines Kaufvertrages befragt. Außerdem besteht die Möglichkeit der unentgeltlichen Rückgabe bei Sammelstellen der Vertrieber unabhängig vom Kauf eines neuen Gerätes für solche Altgeräte, die in keiner äußeren Abmessung größer als 25 Zentimeter sind, und zwar beschränkt auf drei Altgeräte pro Geräteart.

### **4. Datenschutz-Hinweis**

Altgeräte enthalten häufig sensible personenbezogene Daten. Dies gilt insbesondere für Geräte der Informations- und Telekommunikationstechnik wie Computer und Smartphones. Bitte beachten Sie in Ihrem eigenen Interesse, dass für die Löschung der Daten auf den zu entsorgenden Altgeräten jeder Endnutzer selbst verantwortlich ist.

### **5. Bedeutung des Symbols „durchgestrichene Mülltonne“**



Das auf Elektro- und Elektronikgeräten regelmäßig abgebildete Symbol einer durchgestrichenen Mülltonne weist darauf hin, dass das jeweilige Gerät am Ende seiner Lebensdauer getrennt vom unsortierten Siedlungsabfall zu erfassen ist.

## BESCHREIBUNG

- 1. Gehäuse und Deckel** solide Konstruktion aus Edelstahl mit selbstjustierendem Deckel.
- 2. Griff:** robuster Griff aus Metallguss, um den Deckel der Dicke des Grillguts anzupassen.
- 3. Entsperrtasten des Grillplatte:** zum Entsperren und Entfernen der Grillplatte drücken
- 4. Vorrichtung zum Entsperren/Arretieren der Grillplatten**
- 5. Entsperrhebel für Scharnier:** ermöglicht das vollständige Aufklappen des Deckels zu einer ebenen Grillfläche
- 6. Drehknopf zur Höhenverstellung:** um die Grillplatte/den oberen Deckel in der gewünschten Höhe zu arretieren, um Speisen zu garen, die nicht fest zusammengedrückt werden sollen
- 7. Betriebsleuchte.**
- 8. Taste Start/Stop**
- 9. Taste Time▼:** um die Garzeit einzustellen (zu verringern).
- 10. Taste Time▲:** um die Garzeit einzustellen (zu erhöhen).
- 11. Taste "Sear" (Versiegelung) der unteren Grillplatte.**
- 12. Thermostatknopf der unteren Grillplatte:** um die Temperatur zu regeln (60°C - 230°C) oder um die untere Grillplatte auszuschalten.
- 13. Taste "Sear" der oberen Grillplatte.**
- 14. Thermostatknopf der oberen Grillplatte:** um die Temperatur zu regeln (60°C - 230°C) oder um die obere Grillplatte auszuschalten.
- 15. Herausnehmbare Grillplatten:** antihafbeschichtet und für Geschirrspüler geeignet, leicht zu reinigen DIE ANZAHL UND ART DER GRILLPLATTEN HÄNGT VOM MODELL AB.
- 15a Grillplatten:** perfekt zum Grillen von Steaks, Hamburgern, Hähnchen und Gemüse.
- 15b. Glatte Grillplatten:** für die gelungene Zubereitung von Pfannkuchen, Eiern, Speck und Krustentieren.
- 15c. Obere Grillplatte für Waffeln** (erhältlich nur bei einigen Modellen oder als separates Zubehör)
- 15d. Untere Grillplatte für Waffeln** (erhältlich nur bei einigen Modellen oder als separates Zubehör): um Waffeln perfekt zuzubereiten.
- 16. Fettauffangschale:** in das Gerät integriert und abnehmbar für die einfache Reinigung.
- 17. Reinigungsschaber:** hilft bei der Reinigung der Grillplatten nach dem Gebrauch.
- 18. Messlöffel für Waffeln (nur bei einigen Modellen).**

## ERSTER GEBRAUCH

Das gesamte Verpackungsmaterial und die Werbeaufkleber vom Grill entfernen.

Vor dem Wegwerfen des Verpackungsmaterials sicherstellen, dass alle Teile des neuen Gerätes entnommen wurden. Es wird empfohlen, den Karton und das Verpackungsmaterial für den späteren Gebrauch aufzubewahren.

**i Hinweis:** Vor dem Gebrauch das Gehäuse, den Deckel und die Bedienelemente mit einem feuchten Tuch reinigen, um den Staub zu entfernen, der sich während des Transports angesammelt hat. Die Grillplatten, die Fettauffangschale und den Reinigungsschaber sorgfältig reinigen. Die Grillplatten, die Fettauffangschale und der Reinigungsschaber können im Geschirrspüler gereinigt werden.

**i Hinweis:** Beim ersten Gebrauch des Gerätes kann ein leichter Geruch entstehen und kann sich etwas Rauch bilden. Dies ist bei allen Geräten mit Antihafbeschichtung eine normale Erscheinung.

Das Gerät wird mit einem Reinigungsschaber geliefert, der verwendet werden kann, um die Grillplatten nach dem Gebrauch und nachdem das Gerät vollständig abgekühlt ist (dazu sind mindestens 30 Minuten erforderlich) zu reinigen. Der Reinigungsschaber kann für einige Sekunden während des Grillvorgangs verwendet werden, um Grillgut- und Fettrückstände zu entfernen.

Wenn der Reinigungsschaber aus Kunststoff längere Zeit auf noch heißen Grillplatten verwendet wird, kann er schmelzen.

**i Hinweis:** die abnehmbaren Grillplatten (geriffelt und glatt) können gegeneinander ausgetauscht werden

### Einsetzen der Grillplatten

- Das Gerät vollständig aufgeklappt aufstellen (Abbildung 1). Die Grillplatten nacheinander einsetzen.

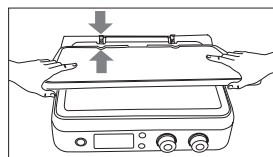

1

- Jede Grillplatte kann entweder in das Gehäuseoberteil oder in das Gehäuseunterteil eingesetzt werden. (Abbildung 2).

### Kontaktgrill (geschlossene Stellung)

- Die obere Grillplatte liegt auf der unteren Grillplatte auf. Dies ist die Ausgangsstellung zum Garen, wenn das Gerät als Kontaktgrill verwendet wird. Die obere Grillplatte passt sich automatisch der Dicke des Grillguts an der unteren Grillplatte an.

Auf diese Weise gart das Grillgut gleichmäßig auf beiden Seiten.

Der Kontaktgrill ist ideal, um Hamburger, knochenloses Fleisch und dünn geschnittenes Fleisch, Gemüse und Brötchen zu garen. Die Funktion Kontaktgrill ist perfekt, um Speisen in kurzer Zeit oder auf gesunde Weise zuzubereiten. Mit dem Kontaktgrill gart das Grillgut schnell, da es mit beiden Seiten gleichzeitig mit den Grillplatten in Berührung kommt (Abbildung 3).

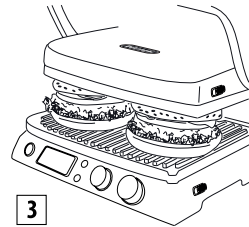

3

Durch die Ablaufrinnen der Grillplatte und die Öffnung an der Rückseite des Gerätes kann das Fett ablaufen und in der Fettauffangschale aufgefangen werden.

Das Gerät ist mit einem speziellen Griff und einem Scharnier ausgestattet, mit denen die obere Grillplatte der Dicke des Grillguts angepasst werden kann. Wenn mit dem Kontaktgrill unterschiedliches Grillgut gleichzeitig gegart wird, dann sollte das Grillgut die gleiche Dicke aufweisen, damit der Deckel (die obere Grillplatte) gleichmäßig aufliegt.

### Aufgeklappte Position (vollständig geöffnet)

- Die obere Grillplatte befindet sich auf gleicher Ebene mit der unteren Grillplatte. Die untere und die obere Grillplatte befinden sich auf gleicher Ebene und bilden so eine große Grillfläche. In dieser Stellung kann das Gerät als Barbecue-Grill mit geriffelter oder glatter Grillplatte verwendet werden. Um das Gerät in diese Stellung zu bringen, muss zunächst der Entsperrhebel für das Scharnier auf der rechten Seite ausfindig gemacht werden. Den Griff mit der linken Hand festhalten und mit der rechten Hand den Entsperrhebel nach oben schieben (Abbildung 4).

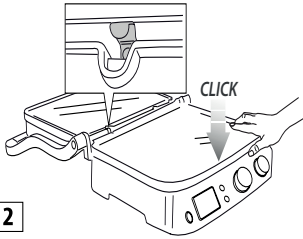

2

### Um die Grillplatten zu entfernen

Das Gerät vollständig aufgeklappt aufstellen.

Die Entsperrtasten der Grillplatten (3) an der rechten Seite ausfindig machen. Die Taste kräftig drücken, wodurch die Grillplatte aus dem Boden tritt. Die Grillplatte mit beiden Händen festhalten und entlang der Metallhalterungen aus dem Boden ziehen. Auch die andere Entsperrtaste drücken, um die zweite Grillplatte auf die gleiche Weise zu entnehmen.

 **Verbrennungsgefahr!** Die Grillplatten erst dann entfernen oder austauschen, wenn das Gerät abgekühlt ist.

### Aufstellen der Fettauffangschale

Während des Grillvorgangs muss die Fettauffangschale in ihre Aufnahme an der Geräterückseite eingesetzt werden. Das aus dem Grillgut austretende Fett läuft durch die Öffnung an der Grillplatte ab und wird in der Schale aufgefangen.

 **Hinweis:** Während des Grillvorgangs muss die Fettauffangschale häufig kontrolliert werden.

Nach dem Grillvorgang muss das aufgefangene Fett vorschriftsmäßig entsorgt werden.

Die Fettauffangschale kann im Geschirrspüler gereinigt werden.

 **Achtung!** Während des Grillvorgangs ist stets größte Vorsicht geboten.

Um das Gerät zu öffnen, den Griff anfassen, der kalt bleibt. Die Teile aus Aluminiumguss hingegen werden sehr heiß und dürfen während und sofort nach dem Grillvorgang nicht berührt werden.

Bevor das Gerät gehandhabt wird, muss es abkühlen (für mindestens 30 Minuten).

Beim Garen muss die Fettauffangschale immer eingesetzt sein. Den Inhalt der Fettauffangschale erst entsorgen, wenn das Gerät vollständig abgekühlt ist. Die Fettauffangschale vorsichtig herausziehen, um keine Flüssigkeit zu verschütten.



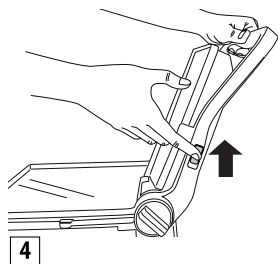

Den Griff nach hinten schieben, bis die obere Grillplatte vollständig aufgeklappt ist. (Abbildung 5).

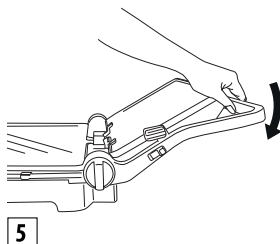

Wenn der Griff leicht angehoben wird, bevor der Entsperrhebel bedient wird, verringert sich der Druck auf das Scharnier und der Öffnungsvorgang geht leichter vor sich.

Das Gerät kann als Barbecue-Grill verwendet werden, um Hamburger, Steaks, Hähnchen und Fisch zuzubereiten. Die Funktion Barbecue-Grill ist die vielseitigste Betriebsart des Gerätes. Die Grillplatten sind aufgeklappt, wodurch die doppelte Grillfläche genutzt werden kann. (Abbildung 6).

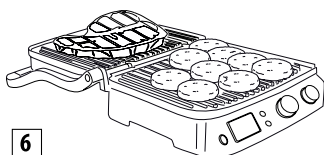

Auf getrennten Grillplatten kann unterschiedliches Grillgut zubereitet werden, ohne die Grillsäfte zu vermischen, oder es kann eine größere Menge des gleichen Grillguts zubereitet werden.

Bei aufgeklapptem Deckel können verschiedene Fleischsorten mit unterschiedlicher Dicke bis zur jeweils gewünschten Garstufe gegrillt werden. In dieser Stellung muss das Grillgut während des Grillvorgangs gewendet werden.

Das Gerät kann auch mit den glatten Grillplatten

verwendet werden, um Pfannkuchen, Käse, Eier und Speck zum Frühstück zuzubereiten (Abbildung 7).

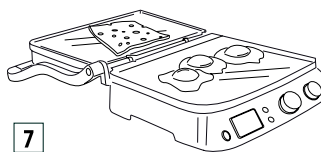

Auf der großen Garfläche kann gleichzeitig unterschiedliches Grillgut oder eine größere Menge des gleichen Grillguts zubereitet werden.

### Ofengrill

Diese Stellung (Abbildung 8) ist perfekt, um sehr dickes Grillgut zu grillen, das langsam und gleichmäßig gegart werden muss.

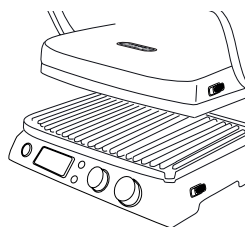

Ideal für die Zubereitung von Gemüse mit hohem Wassergehalt, da das Wasser verdampfen kann.

Diese Betriebsstellung kann verwendet werden, um weiche Sandwiches und Speisen zuzubereiten, die nicht fest zusammengedrückt werden sollen

- Das Grillgut auf die unteren Grillplatte legen.
- Die obere Grillplatte am Griff absenken, bis sie sich nahe am Grillgut befindet (Abb. A).

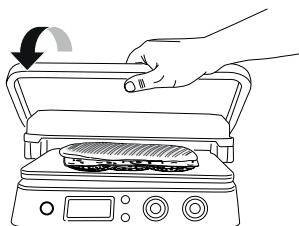

- Den Drehknopf zur Höhenverstellung (6) auf **OVEN GRILL** drehen (Abb. B).
- Die obere Grillplatte wird in ihrer Stellung arretiert. Es gibt 4 verschiedene Höheneinstellungen.

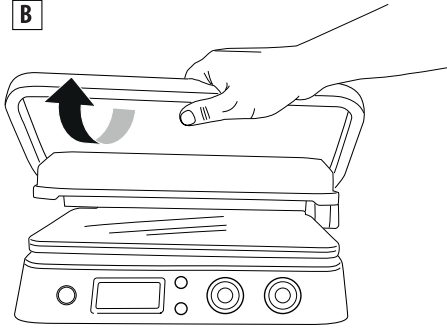
**B**

- Wenn die obere Grillplatte angehoben wird, entspermt sich automatisch das Einstellsystem (Abb. C).

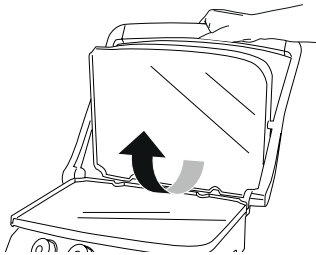
**C**

- Wenn die Höhe eingestellt ist, kann die Einstellung verändert werden, indem der Drehknopf nach außen gezogen und eine neue Stellung gewählt wird (Abb. D).

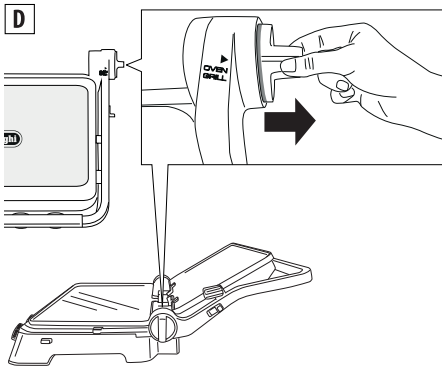
**D**

## GEBRAUCH

### Betrieb

Nachdem das Gerät richtig vorbereitet wurde und wenn der Grillvorgang beginnen soll, mit den Drehknöpfen 12 und 14 für jede der beiden Grillplatten (obere und untere) eine Temperatur zwischen 60°C und 230°C wählen.

Die Taste Start/Stop drücken. Die Kontrolllampe ON schaltet sich ein.

Je nach gewählter Temperatur kann es einige Minuten dauern, bis das Gerät aufgeheizt ist. Wenn der Thermostat die geforderte Temperatur erreicht hat, gibt das Gerät ein akustisches Signal, um anzuzeigen, dass es betriebsbereit ist. Auf dem Display wird "READY" angezeigt.

Die Temperatureinstellung kann jederzeit während des Grillvorgangs geändert und dem Grillgut angepasst werden.

### Funktion Zeitschaltuhr

Wenn das Display "READY" anzeigt, die Betriebsstellung wählen (siehe Abschnitt "Betriebsstellungen des Gerätes"), dann das Grillgut auf die Grillplatten legen. DIE Garzeit kann gewählt werden, indem die Tasten (9 und 10) des Zeitschaltuhr gedrückt werden; in diesem Fall schaltet sich das Gerät nach Beendigung des Grillvorgangs automatisch aus (das Display zeigt an "END").

Bei Drücken der Taste Start/Stop (8) schaltet sich das Gerät wieder ein. Wenn das Grillgut gar ist und keine Garzeit gewählt wurde, zum Ausschalten des Gerätes die Taste Start/Stop drücken oder den Drehknopf (12 und 14) auf Position OFF stellen.



**Hinweis:** • Wenn an der Zeitschaltuhr keine Zeit eingestellt wird, schaltet sich das Gerät nach 90 Minuten aus.

### Funktion "Sear" (Versiegelung)

Diese Funktion heizt die obere und/oder untere Grillplatte für einige Minuten auf eine höhere Temperatur auf. Optimal für eine schnelle Versiegelung des Grillguts zu Beginn des Grillvorgangs (ideal für sehr dickes Fleisch). Nach Drücken der Taste Start/Stop zum Vorheizen der Grillplatten die Taste "Sear" (11 und 13) drücken. Während des Vorheizvorgangs blinkt "SEAR" auf dem Display. Wenn der Thermostat die geforderte Temperatur erreicht hat, gibt das Gerät ein akustisches Signal und es wird "SEAR" permanent auf dem Display eingeblendet. Das Grillgut sofort auf die Grillplatten legen. Der Zyklus ist nach wenigen Minuten beendet und "SEAR" erlischt am Display.



**Hinweis:** diese Funktion kann nur einmal alle 30 Minuten verwendet werden. Wenn nach Beendigung des Zyklus die Taste "Sear" vor Ablauf der 30 Minuten gedrückt wird, blinkt "SEAR" auf dem Display und schaltet sich dann aus. Das Gerät akzeptiert den Befehl nicht.

### Betriebsstellung Waffeln (nur bei einigen Modellen).

- Die Grillplatten für Waffeln (15c/15d) einsetzen, wie auf

Abb. 1 gezeigt. In diesem Fall sind die Grillplatten nicht gegeneinander austauschbar und jede Grillplatte muss wie auf Abbildung 9 positioniert werden.

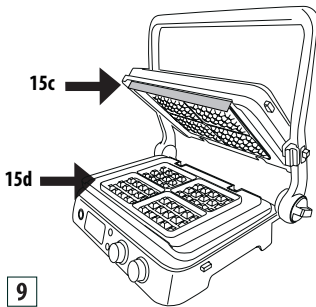

- Wenn die untere Grillplatte in das Gerät eingesetzt ist, wird **000** auf dem Display angezeigt. Die Drehknöpfe der Temperatur auf die Einstellung für Waffeln drehen und die Taste START/STOP drücken
- Das Gerät beginnt mit der Vorheizphase. Wenn der Thermostat die notwendige Temperatur erreicht hat, gibt das Gerät ein akustisches Signal, um anzuzeigen, dass es betriebsbereit ist. Auf dem Display wird "READY" angezeigt.
- Die Grillplatten mit geschmolzener Butter leicht einfetten
- **Einen Messlöffel Teig in jede der Formen der Grillplatte geben**
- Den Teig verteilen und das Gerät schließen.
- Für die in den Rezepten angegebene Zeit garen. Wenn die Zeitschaltuhr eingestellt ist, ertönen bei Beendigung des Grillvorgangs drei akustische Signale. Die Zeitschaltuhr erlischt am Display und es wird "END" (Ende) angezeigt. Das Gerät schaltet sich automatisch aus. Wenn die Zeitschaltuhr nicht eingestellt ist, nach der letzten Waffel die Taste "START/STOP" drücken, um das Gerät auszuschalten.
- Um weitere Waffeln zuzubereiten, erneut Teig in die untere Grillplatte geben und die oben beschriebenen Vorgänge wiederholen

**Achtung!** Zum Herausnehmen der Waffeln aus der Grillplatte keine Metallutensilien verwenden, weil diese die Antihafbeschichtung beschädigen können.

## REINIGUNG UND WARTUNG

### Wartung durch den Anwender

- Keine Utensilien aus Metall verwenden, da sie die

antihafbeschichteten Grillplatten verkratzen können. Utensilien aus Holz oder hitzebeständigem Kunststoff verwenden.

- Utensilien aus Kunststoff, einschließlich der mitgelieferte Reinigungsschaber, dürfen nicht längere Zeit mit den heißen Grillplatten in Kontakt kommen.
- Zwischen zwei Grillvorgängen die Grillgutrückstände entfernen und über die Fettablauföffnung in der darunterliegenden Schale auffangen, dann mit einem Küchentuch säubern und mit der nächsten Zubereitung beginnen.
- Bevor das Gerät gereinigt wird, muss es vollständig abgekühlt sein (für mindestens 30 Minuten).

## Reinigung und Pflege

**Hinweis:** Vor der Reinigung des Gerätes sicherstellen, dass es vollständig abgekühlt ist.



Sobald der Grillvorgang abgeschlossen ist, das Gerät ausschalten und den Netzstecker aus der Steckdose ziehen. Das Gerät mindestens 30 Minuten abkühlen lassen. Grillgutrückstände mit dem mitgelieferten Reinigungsschaber von den Grillplatten entfernen. Der Reinigungsschaber kann von Hand oder im Geschirrspüler gereinigt werden. Leeren der Fettauffangschale Die Fettauffangschale kann von Hand oder im Geschirrspüler gereinigt werden.

Die Entsperrtasten (3) drücken, um die Grillplatten aus dem Gerät zu entfernen. Bevor Sie die Grillplatten berühren, sicherstellen, dass sie vollständig abgekühlt sind. Die Grillplatten können im Geschirrspüler gereinigt werden. Häufiges Reinigen kann jedoch die Eigenschaften der Beschichtung beeinträchtigen. Es wird empfohlen, die Grillplatten außen mit einem weichen oder mit Wasser und mildem Reinigungsmittel befeuchteten Tuch zu reinigen. Keine Metallgegenstände verwenden, um die Grillplatten zu reinigen.

## TECHNISCHE EIGENSCHAFTEN

Netzspannung:	220240 V~50/60Hz
Leistungsaufnahme:	2000W

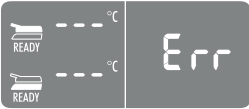
## PROBLEMLÖSUNG

Angezeigte Fehlermeldung	BESCHREIBUNG	PROBLEM	LÖSUNG
	<p>Eine der Platten wird nicht heiß</p>	<p>Die elektronische Regelung hat festgestellt, dass eine der Grillplatten nicht die eingestellte Temperatur erreicht.</p> <p>Die Grillplatte ist nicht richtig in das Gerät eingesetzt.</p> <p>Das Heizelement in der Grillplatte könnte beschädigt sein.</p> <p>Der Anschluss des Heizelements könnte beschädigt sein.</p> <p>Die elektronische Regelung könnte beschädigt sein.</p>	<p>Den Stecker aus der Steckdose ziehen.</p> <p>Überprüfen, dass die Grillplatte richtig in ihrer Aufnahme sitzt.</p> <p>Sollte die vorgeschlagene Lösung das Problem nicht beheben, ist das Gerät vermutlich defekt.</p> <p>Wenden Sie sich an eine technische Kundendienststelle De'Longhi und beschreiben Sie den Fehler.</p>
	<p>Das Heizelement wird für einen zu langen Zeitraum gespeist.</p>	<p>Die elektronische Regelung hat festgestellt, dass das Heizelement zu lange eingeschaltet bleibt.</p>	<p>Den Stecker aus der Steckdose ziehen. Kein großes oder tiefgekühltes Grillgut auf den Grillplatten garen, da dies eine zu lange Aufheizzeit erfordern würde. Die elektronische Regelung zeigt die Fehlermeldung für 5 Sekunden an und schaltet das Gerät dann aus. Das Gerät vor der erneuten Verwendung abkühlen lassen.</p>
	<p>Defekt des Temperaturfühlers.</p>	<p>Die elektronische Regelung hat einen Defekt am Temperaturfühler festgestellt.</p>	<p>Den Stecker aus der Steckdose ziehen.</p> <p>Der Temperaturfühler muss ausgetauscht werden.</p> <p>Wenden Sie sich an eine technische Kundendienststelle De'Longhi und beschreiben Sie den Fehler.</p>

	<p>Defekt des Temperaturfühlers.</p>	<p>Die elektronische Regelung hat einen Defekt am Temperaturfühler festgestellt.</p>	<p>Die Fehlernummer notieren. Den Stecker aus der Steckdose ziehen. Der Temperaturfühler muss ausgetauscht werden. Wenden Sie sich an eine technische Kundendienststelle De'Longhi und beschreiben Sie den Fehler.</p>
		<p>Das Gerät schaltet sich nicht ein.</p>	<p>Prüfen, ob der Stecker richtig in die Steckdose eingesteckt ist.</p> <p>Den Netzstecker in eine andere Steckdose stecken.</p> <p>Den magnetothermischen Schutzscharter oder den Fehlerstrom-Schutzscharter oder die Schmelzsicherung der Leitung prüfen.</p> <p>Sollte die vorgeschlagene Lösung das Problem nicht beheben, ist das Gerät vermutlich defekt. Wenden Sie sich an eine technische Kundendienststelle De'Longhi.</p>
		<p>Bei Drücken der Taste START/STOP schaltet sich das Gerät nicht ein.</p>	<p>Die Drehknöpfe für die Temperatureinstellung stehen auf 0. Das obere und untere Display zeigt OFF an (aus). Den Drehknopf für die Temperatureinstellung auf die gewünschte Position stellen und START/STOP drücken.</p>

		Bei Drücken der Tasten SEAR blinkt der Text SEAR auf dem Display und schaltet sich dann aus.	Die Funktion SEAR ist nur einmal alle 30 Minuten verfügbar. Wenn Sie versuchen, diese Funktion vor Ablauf der 30 Minuten ein zweites Mal zu verwenden, verweigert die elektronische Regelung den Vorgang. 30 Minuten warten, bevor die Funktion "SEAR" erneut verwendet wird.
--	--	--	---

## GARTABELLE

FLEISCH RIND	DICKE (cm)	Anzahl STÜCKE	GARSTUFE	BETRIEBSSTELLUNG	GRILL PLATTEN	°C	SEAR	MIN.	EMPFEHLUNGEN
Steak	0,5 - 1	2	Gut durch	KONTAKTGRILL	geriffelt	230	√	2 - 3	das Grillgut gut mit Öl einfetten
Steak	0,5 - 1	4	Gut durch	VOLLSTÄNDIG AUFGEKLAPPT	geriffelt	230		5 - 6	das Grillgut gut mit Öl einfetten, nach halber Garzeit wenden
Filet	3-4	4	Blutig	KONTAKTGRILL	geriffelt	230	√	4 - 5	das Grillgut gut mit Öl einfetten
Filet	3-4	4	Rosa	KONTAKTGRILL	geriffelt	230	√	7 - 8	das Grillgut gut mit Öl einfetten
Filet	3-4	4	Gut durch	KONTAKTGRILL	geriffelt	230	√	10 - 11	das Grillgut gut mit Öl einfetten
T - Bone - Steak	2-3	2	Rosa	KONTAKTGRILL	geriffelt	230		4 - 5	das Grillgut gut mit Öl einfetten
T - Bone - Steak	2-3	2	Gut durch	KONTAKTGRILL	geriffelt	230		7 - 8	das Grillgut gut mit Öl einfetten
T - Bone - Steak	2-3	4	Rosa	VOLLSTÄNDIG AUFGEKLAPPT	geriffelt	230		10 - 12	das Grillgut gut mit Öl einfetten, nach halber Garzeit wenden

T-Bone-Steak	2-3	4	Gut durch	VOLLSTÄNDIG AUFGEKLAPPT	geriffelt	230		14 - 16	das Grillgut gut mit Öl einfetten, nach halber Garzeit wenden
Hamburger	2-3	6	Gut durch	KONTAKTGRILL	geriffelt	230	√	8 - 10	das Grillgut gut mit Öl einfetten
Spieße		6	Gut durch	KONTAKTGRILL	geriffelt	230		13 - 15	das Grillgut gut mit Öl einfetten, nach halber Garzeit wenden

SCHAFFLEISCH	DICKE (cm)	Anzahl STÜCK	GARSTUFE	BETRIEBSSTELLUNG	GRILLPLATTEN	°C	MIN.	EMPFEHLUNGEN
Koteletts	1.5-3	6	Rosa	KONTAKTGRILL	geriffelt	230	10 - 12	das Grillgut gut mit Öl einfetten, die Koteletts nach halber Garzeit wenden
Koteletts	1.5-3	6	Gut durch	KONTAKTGRILL	geriffelt	230	12 - 14	

SCHWEINEFLEISCH	DICKE (cm)	Anzahl STÜCK	BETRIEBSSTELLUNG	GRILLPLATTEN	°C	SEAR	MIN.	EMPFEHLUNGEN
Steak	1-2	4	KONTAKTGRILL	geriffelt	230	√	7 - 9	das Grillgut gut mit Öl einfetten
Steak	1-2	8	VOLLSTÄNDIG AUFGEKLAPPT	geriffelt	230		14 - 16	das Grillgut gut mit Öl einfetten, nach halber Garzeit wenden
Kotelett	<2,5	4	KONTAKTGRILL	geriffelt	230		9 - 11	das Grillgut gut mit Öl einfetten, nach halber Garzeit wenden
Kotelett	<2,5	8	VOLLSTÄNDIG AUFGEKLAPPT	geriffelt	230		11 - 13	das Grillgut gut mit Öl einfetten, nach halber Garzeit wenden
Spareribs		6-8	KONTAKTGRILL	geriffelt	200		20 - 25	2-3 Mal wenden
Speck		4	KONTAKTGRILL	geriffelt	230		1 - 2	

Bratwürste		8	KONTAKTGRILL	geriffelt	200		16 - 18	die Bratwürste mit einer Gabel aufstechen
Spieße		6	KONTAKTGRILL	geriffelt	230		14 - 16	das Grillgut gut mit Öl einfetten, 1-2 Mal wenden
Frankfurter Würstchen		6	KONTAKTGRILL	geriffelt	230		8 - 10	

<b>HÄHNCHEN UND TRUTHAHNFLEISCH</b>	DICKE (cm)	Anzahl STÜCK	BETRIEBSSTELLUNG	GRILL PLATTEN	°C	SEAR	MIN.	EMPFEHLUNGEN
Brust	<1	4	KONTAKTGRILL	geriffelt	230	√	3 - 4	das Grillgut mit Öl einfetten
Schenkel		3	KONTAKTGRILL	geriffelt	200		20 - 25	während des Grillvorgangs 1-2 Mal wenden
Flügel		6	KONTAKTGRILL	geriffelt	200		14 - 16	während des Grillvorgangs 1-2 Mal wenden
Hamburger	1.5-2	4	KONTAKTGRILL	geriffelt	230	√	6-8	
Hamburger	1.5-2	8	VOLLSTÄNDIG AUFGEKLAPPT	geriffelt	230	√	14 - 16	nach halber Garzeit wenden
Spieße		6	KONTAKTGRILL	geriffelt	230		11 - 13	während des Grillvorgangs 1-2 Mal wenden
Frankfurter Würstchen		6	KONTAKTGRILL	geriffelt	230		6 - 8	
Feurig-scharfes Hähnchen		1	KONTAKTGRILL	geriffelt	200		40 - 45	während des Grillvorgangs 1-2 Mal wenden



<b>BROTWAREN</b>	Anzahl STÜCK	BETRIEBSSTELLUNG	GRILLPLATTEN	°C	MIN.	EMPFEHLUNGEN
Toasts / Sandwiches	2	OFENGRILL	glatt	230	3 - 5	die obere Grillplatte so positionieren, dass sie das Brot berührt, ohne es zusammenzudrücken
Belegte Brötchen	2	KONTAKTGRILL	geriffelt	230	2 - 3	
Brotscheiben	4	VOLLSTÄNDIG AUFGEKLAPPT	glatt	230	4 - 5	nach halber Garzeit wenden

<b>GEMÜSE</b>	Anzahl STÜCK	BETRIEBSSTELLUNG	GRILLPLATTEN	°C	MIN.	EMPFEHLUNGEN
Auberginen in Scheiben	1	KONTAKTGRILL	geriffelt	230	4 - 6	das Grillgut gut mit Öl einfetten
Zucchini in Scheiben	2	KONTAKTGRILL	geriffelt	230	6 - 8	das Grillgut gut mit Öl einfetten
Paprika geviertelt	2	KONTAKTGRILL	geriffelt	230	8 - 10	das Grillgut gut mit Öl einfetten
Tomaten in Scheiben	1	VOLLSTÄNDIG AUFGEKLAPPT	glatt	230	5 - 7	das Grillgut gut mit Öl einfetten; nach halber Garzeit wenden
Zwiebeln in Scheiben	2	KONTAKTGRILL	glatt	230	5 - 7	das Grillgut gut mit Öl einfetten; häufig mit einem Schaber umrühren

<b>FISCH</b>	MENGE	Anzahl STÜCK	BETRIEBSSTELLUNG	GRILLPLATTEN	°C	MIN.	EMPFEHLUNGEN
Am Stück	250g	1	KONTAKTGRILL	geriffelt	200	8 - 10	das Grillgut einölen
Filet	500g	1	OFENGRILL	glatt	230	25 - 30	das Grillgut mit Öl einfetten, die obere Grillplatte so positionieren, dass sie sich so nahe wie möglich am Grillgut berührt, ohne es zu berühren
In Stücken	450g	4	KONTAKTGRILL	geriffelt	200	8 - 10	das Grillgut mit Öl einfetten
Spieße	500g	6	VOLLSTÄNDIG AUFGEKLAPPT	geriffelt	230	10 - 12	das Grillgut mit Öl einfetten; 2-3 Mal wenden
Tintenfische	400g	1-2	KONTAKTGRILL	geriffelt	200	10 - 12	das Grillgut mit Öl einfetten
Garnelen	400g	10-12	KONTAKTGRILL	geriffelt	200	4 - 6	das Grillgut mit Öl einfetten

DESSERT	Anzahl STÜCK	BETRIEBSSTELLUNG	GRILL PLATTEN	°C	MIN.	EMPFEHLUNGEN
Eierkuchen	4	GEÖFFNETE STELLUNG	glatt	200	4 - 5	die Grillplatten mit Butter einfetten, nach halber Garzeit wenden
Waffeln	4	KONTAKTGRILL	WAFFELN		4 - 5	die Grillplatten mit Butter einfetten
Ananas in Scheiben	4	KONTAKTGRILL	geriffelt	200	5 - 6	die Grillplatten mit Butter einfetten

## REZEPTE

### RÜHREISPECK UND TOASTBROT

#### ZUTATEN:

- 2 Eier
- 2 Scheiben Speck
- 1 Esslöffel Milch
- Salz und Pfeffer
- 2 Scheiben Toastbrot

#### ZUBEREITUNG:

Die Eier mit Milch und Salz verquirlen, bis eine leichte und schaumige Masse entsteht. Die glatten Grillplatten einsetzen und den Grill in die Betriebsstellung OPEN GRILL bringen. Den unteren Thermostatknopf auf 230° und den oberen auf 230° einstellen. Die Taste START/STOP drücken, um den Grill vorzuheizen. Wenn das Display den Text READY anzeigt, die Eiermasse in eine Ecke der Grillplatte geben und für 2-3 Minuten garen, dabei mit einem Holzschaber vorsichtig umrühren, damit die Masse gleichmäßig gart. In der Zwischenzeit auf der gleichen Grillplatte auch die Speckscheiben 3-4 Minuten garen und nach halber Garzeit wenden, und auf der anderen glatten Grillplatte das Brot für 3-4 Minuten toasten und nach halber Garzeit wenden. Auf dem Teller anrichten und servieren.

### GERÖSTETES BROT MIT AUBERGINENSCHAUM

#### ZUTATEN:

- 1 Aubergine
- 100g Ricotta
- Knoblauchpulver
- Petersilie
- 4 Esslöffel Olivenöl
- Salz
- Pfeffer
- 1 Baguette

#### ZUBEREITUNG:

Die Auberginen waschen, schälen und in dicke Scheiben

schneiden.

Die glatten Grillplatten einsetzen und den Grill in die Betriebsstellung CONTACT GRILL bringen. Den unteren Thermostatknopf auf 230° und den oberen auf 230° einstellen. Die Taste START/STOP drücken, um den Grill vorzuheizen. Wenn das Display den Text READY anzeigt, die Auberginen auf die untere Grillplatte legen und für etwa 8-10 Minuten garen, bis sie weich sind. Die Auberginenscheiben grob schneiden und mit Ricotta, Knoblauch und gehackter Petersilie, etwas Salz und Pfeffer und Öl in einen Mixer geben. Pürieren, bis eine glatte, feinkörnige Masse entstanden ist. Das (in Scheiben geschnittene) Brot mit Olivenöl beträufeln und bei 230°C auf den glatten Grillplatten in der Betriebsstellung CONTACT GRILL für 1-2 Minuten garen, bis es den gewünschten Bräunungsgrad aufweist.

Die Auberginencreme auf das geröstete Brot geben, mit zwei Esslöffeln Olivenöl beträufeln und servieren.

### FLEISCHSALAT MIT RAUKE UND KIRSCHTOMATEN

#### ZUTATEN:

- 2 Scheiben Kalbfleisch
- 100g Rauke
- 10-12 Kirschtomaten
- 100g Parmesansplitter
- Salz
- Olivenöl

#### ZUBEREITUNG:

Aus Rauke und Kirschtomaten einen Salat zubereiten: die Rauke waschen und zum Abtrocknen auf ein sauberes Handtuch legen, die Kirschtomaten vierteln. Die geriffelten Grillplatten einsetzen und den Grill in die Betriebsstellung CONTACT GRILL bringen. Den unteren Thermostatknopf auf 230° und den oberen auf 230° einstellen. Die Taste START/STOP drücken, um den Grill vorzuheizen. Wenn das Display den Text READY anzeigt, die zuvor mit Öl bestrichenen Fleischscheiben

auf den Grill legen, mit der oberen Grillplatte andrücken und, je nach gewünschter Garstufe, 2-3 Minuten garen. Das Fleisch in Streifen schneiden und auf der Rauke und den Kirschtomaten anrichten, salzen und mit Parmesansplittern bestreuen. Mit etwas Öl beträufeln

- 2 Schalotten
- 300g Pilze
- 1/2 Glas Whisky
- 200g Sahne
- Zitronensaft
- Petersilie

## **T-BONE-STEAKS MIT KAFFEE AROMATISIERT**

### **ZUTATEN:**

- T-Bone-Steaks (2 zu je 250g)
- Olivenöl

### **FÜR DIE KAFFEEMISCHUNG:**

- 2 Teelöffel Kümmelsamen
- 2 Teelöffel Kaffeebohnen
- 1 Esslöffel milde Peperoni
- 1 Teelöffel Paprika
- 1 Teelöffel grobes Salz
- 1 Teelöffel Pfeffer

### **ZUBEREITUNG:**

Die Kaffeemischung zubereiten: die Kümmelsamen und den Kaffee in eine Küchenmaschine geben und zu nicht zu feinem Pulver verarbeiten. Das so erhaltene Pulver in eine Schüssel geben, die anderen Zutaten dazugeben und gut verrühren. Das Fleisch leicht mit Öl einfetten und würzen; das Ganze zudecken und etwa 30 Minuten bei Zimmertemperatur marinieren. Die geriffelten Grillplatten einsetzen und den Grill in die Betriebsstellung CONTACT GRILL bringen.

Den unteren Thermostatknopf auf 230° und den oberen auf 230° einstellen. Die Taste START/STOP drücken, um den Grill vorzuheizen, und für beide Grillplatten die Taste SEAR drücken. Wenn der Text SEAR nicht mehr auf dem Display blinkt, das Fleisch auf die untere Grillplatte legen, mit der oberen Grillplatte andrücken und, je nach gewünschter Garstufe, 6-8 Minuten garen. Heiß servieren.

## **RINDERFILET MIT PILZSAUCE**

### **ZUTATEN:**

- 4 Rinderfilets
- Salz
- frisch gemahlener schwarzer Pfeffer
- 2 Knoblauchzehen
- 2 Esslöffel Dijon-Senf
- 60g Butter
- Olivenöl

### **ZUTATEN FÜR DIE PILZSAUCE:**

- 30g Butter
- 1 Esslöffel Gorgonzola

### **ZUBEREITUNG:**

Das Fleisch salzen und pfeffern und etwa eine Stunde bei Zimmertemperatur ruhen lassen.

Zubereitung der Pilzsaucen: in einer Pfanne die Butter schmelzen lassen, die in Ringe geschnittenen Schalotten dazugeben und für 2-3 Minuten garen. Die Pilze dazugeben und weitere 5 Minuten garen. Mit Whisky, ablöschen, für eine Minute garen, ein Glas Wasser dazugeben und für etwa eine weitere Minute garen. Flüssige Sahne, Zitronensaft, Petersilie und Gorgonzola dazugeben und zum Kochen bringen. Kochen lassen, bis die Sauce eingedickt ist; mit Salz und Pfeffer abschmecken und zur Seite stellen.

In der Zwischenzeit die Marinade für das Fleisch zubereiten, mit dem die Filets während des Grillvorgangs bestrichen werden; in eine kleine Pfanne Butter, Senf und Knoblauch geben. Die Butter bei kleiner Flamme schmelzen lassen. Warmhalten.

Die geriffelten Grillplatten einsetzen und den Grill in die Betriebsstellung CONTACT GRILL bringen. Den unteren Thermostatknopf auf 230° und den oberen auf 230° einstellen.

Die Taste START/STOP drücken, um den Grill vorzuheizen, und für beide Grillplatten die Taste SEAR drücken.

Wenn der Text SEAR nicht mehr auf dem Display blinkt, die (zuvor auf beiden Seiten mit der Marinade bestrichenen) Filets auf die untere Grillplatte legen und den Grill schließen. Je nach gewünschter Garstufe und nach Dicke der Filets für 6-8 Minuten garen. Anschließend die Filets entnehmen, mit der zuvor zubereiteten Pilzsaucen bedecken und servieren.

## **HAMBURGER MIT GETOASTETEM ROGGENBROT**

### **ZUTATEN:**

- 8 Scheiben Roggenbrot
- 500g Hackfleisch erster Wahl
- 100g Emmentaler in Scheiben
- 2 Esslöffel Olivenöl
- 2 Zwiebeln in Scheiben
- Butter mit Zimmertemperatur
- 2 Teelöffel Worcestersauce
- Salz
- Pfeffer
- 1 halber Teelöffel Zucker

## **ZUBEREITUNG:**

Zubereitung der Hamburger: in einer Schüssel Hackfleisch, Worcestersauce, Salz und Pfeffer gut miteinander vermischen. Mit den Händen etwa 2 cm dicke Hamburger formen. Den Grill in Betriebsstellung OPEN GRILL bringen und die glatte Grillplatte in das untere Gehäuse und die geriffelte Grillplatte in das obere Gehäuse einsetzen. Den unteren Thermostatknopf auf 230° und den oberen auf 230° einstellen.

Die Taste START/STOP drücken, um den Grill vorzuheizen.

Wenn das Display den Text READY anzeigt, die in Scheiben geschnittenen, mit Zucker bestreuten und mit Olivenöl beträufelten Zwiebeln auf die untere Grillplatte legen und für 5-6 Minuten garen, dabei häufig mit einem Schaber umrühren, damit sie gleichmäßig garen und weich werden. Gleichzeitig auf der anderen Grillplatte die Hamburger für etwa 12 Minuten garen und nach etwa 5-6 Minuten wenden (die Garzeit hängt von der Dicke der Hamburger ab). Sobald die Zwiebeln gar sind, von der Grillplatte nehmen und die mit Butter bestrichenen Brotscheiben auf nur einer Seite für 1-2 Minuten toasten.

Die Brotscheiben mit der getoasteten Seite nach oben auf ein Schneidbrett legen, mit den Zwiebeln und den Hamburgern belegen und mit Käse bedecken. Die Brotscheibe mit der getoasteten Seite nach unten darauflegen. Warten, bis die Grillplatte wieder heiß ist, dann die Toasts auf die Grillplatte legen und mit der oberen Grillplatte fest andrücken.

Für etwa 2-3 Minuten bis zur gewünschten Garstufe des Brots garen.

## **LAMMKOTELETTS MIT BALSAMICO-ESSIG UND ROSMARIN**

### **ZUTATEN:**

- 6 Lammkoteletts
- 10g Rosmarin gemahlen
- 10g Knoblauch gemahlen
- 100ml Balsamico-Essig
- 15g Zucker
- Salz
- Pfeffer

### **ZUBEREITUNG:**

Alle Zutaten in einem ausreichend großen Behälter miteinander vermengen; zudecken und das Lamm im Kühlschrank für mindestens 1-2 Stunden marinieren. Die geriffelten Grillplatten einsetzen und den Grill in die Betriebsstellung CONTACT GRILL bringen. Den unteren Thermostatknopf auf 230° und den oberen auf 230° einstellen. Die Taste START/STOP drücken, um den Grill

vorzuheizen. Wenn auf dem Display der Text READY erscheint, die Lammkoteletts auf die untere Grillplatte legen.

Je nach gewünschter Garstufe und nach Dicke der Lammkoteletts für etwa 11'-13' Minuten garen (wir empfehlen, sie nach halber Garzeit zu wenden, da die obere Grillplatte durch den Knochen nicht auf dem Fleisch aufliegt). In der Zwischenzeit die Marinade in einer Pfanne reduzieren und als Sauce zu den gegrillten Lammkoteletts servieren

## **HÄHNCHENSPIESSE HONIG-LIMETTEN-CREME**

### **ZUTATEN:**

- 500g Hähnchenbrust

### **ZUTATEN FÜR DIE MARINADE:**

- 1 Teelöffel Chili
- 1 Teelöffel Koriander
- 10 cl Olivenöl
- 2 Schalotten
- 3 Knoblauchzehen
- 1 Esslöffel Ingwer gerieben
- 1 Esslöffel Zucker
- 1 Esslöffel Limettensaft
- 1 Esslöffel grobes Salz
- Pfeffer

### **ZUTATEN FÜR DIE HONIG-ZITRONEN-CREME:**

- 5 cl Sahne
- 1/2 Teelöffel Limettenschale gerieben
- 1 Esslöffel Limettensaft
- 1 Esslöffel Olivenöl
- 1 Esslöffel Honig
- Salz

### **ZUBEREITUNG:**

Zubereitung der Marinade: alle Zutaten in eine Küchenmaschine geben und pürieren, bis eine eine homogene Masse entstanden ist.

Das in 2 cm große Würfel geschnittene Hähnchen in einen tiefen Teller geben, die Marinade dazugeben und das ganze Hähnchen gleichmäßig damit bedecken. Mit Frischhaltefolie zudecken und 1-2 Stunden marinieren.

Für die Zubereitung der Creme alle Zutaten in einer Schüssel vermengen, mit Frischhaltefolie zudecken und im Kühlschrank aufbewahren. Die Hähnchenstücke auf Spieße stecken. Die geriffelten Grillplatten einsetzen und den Grill in die Betriebsstellung CONTACT GRILL bringen.

Den unteren Thermostatknopf auf 230° und den oberen auf 230° einstellen. Die Taste START/STOP drücken, um den Grill vorzuheizen. Wenn das Display den Text READY anzeigt, die Spieße auf die untere Grillplatte legen, mit der oberen

Grillplatte andrücken und für etwa 11-13 Minuten garen, dabei 1-2 Mal wenden. Die Spieße zusammen mit der Honig-Zitronen-Creme heiß servieren.

### **PROVENZALISCHE HÄHNCHENSCHENKEL**

#### **ZUTATEN:**

- 3 Hähnchenschkel (550g)

#### **ZUTATEN FÜR DIE MARINADE:**

- 25cl trockener Weißwein
- 4 Esslöffel Olivenöl
- 3 körniger Senf
- 3 Esslöffel Weißweinessig
- 2 Esslöffel provenzalische Kräuter
- 2 gehackte Knoblauchzehen
- 2 Teelöffel grobes Salz
- 1 Teelöffel Cayennepfeffer

#### **ZUBEREITUNG:**

Für die Zubereitung der Marinade alle Zutaten in einer Schüssel vermengen. Mit einem scharfen Messer das Fleisch der Hähnchenschkel an mehreren Stellen einschneiden und die Hähnchenschkel öffnen. Die Hähnchenschkel in die Schüssel mit der Marinade legen und mehrfach darin wenden, damit sich die Marinade gut verteilt; 2-3 Stunden marinieren. Die geriffelten Grillplatten einsetzen und den Grill in die Betriebsstellung CONTACT GRILL bringen. Den unteren Thermostatknopf auf 210° und den oberen auf 210° einstellen.

Die Taste START/STOP drücken, um den Grill vorzuheizen. Wenn das Display den Text READY anzeigt, die Hähnchenschkel auf die untere Grillplatte legen, mit der oberen Grillplatte andrücken und für etwa 20-25 Minuten garen, dabei 2-3 Mal wenden. Sobald die Hähnchenschkel gar sind, auf einen Teller legen und servieren.

### **GARNELEN VOM GRILL**

#### **ZUTATEN:**

- 16-20 Garnelen

#### **ZUTATEN FÜR DIE MARINADE:**

- Petersilie
- 2 Zitronen
- Salz
- Pfeffer
- 2 Knoblauchzehen

#### **ZUBEREITUNG:**

Für die Zubereitung der Marinade Knoblauch und Petersilie

fein hacken und den Zitronensaft dazugeben; salzen und mit etwas Pfeffer bestreuen. Die Garnelen waschen, gut abtrocknen und mindestens eine halbe Stunde marinieren. Die geriffelten Grillplatten einsetzen und den Grill in die Betriebsstellung CONTACT GRILL bringen.

Den unteren Thermostatknopf auf 210° und den oberen auf 210° einstellen. Die Taste START/STOP drücken, um den Grill vorzuheizen. Wenn das Display den Text READY anzeigt, die Garnelen aus der Marinade nehmen, abtropfen lassen und auf die untere Grillplatte legen, mit der oberen Grillplatte andrücken und für etwa 4-6 Minuten garen.

Den Teller mit Zitronenscheiben garnieren und die Garnelen mit Gemüse servieren.

### **LACHS VOM GRILL MIT JOGHURTSAUCE**

#### **ZUTATEN:**

- 500g Lachsfilet
- Olivenöl

#### **ZUTATEN FÜR DIE SAUCE:**

- 250g griechischer Joghurt
- 1 Knoblauchzehe
- 1 Teelöffel Salz
- 1 Prise Zucker
- 20g Schnittlauch
- 20g Petersilie
- weißer Pfeffer

#### **ZUBEREITUNG:**

Zubereitung der Sauce: Petersilie und Schnittlauch waschen und gut abtrocknen, den Knoblauch hacken.

Joghurt in eine Schüssel geben, Gewürze, Knoblauch, Salz, Zucker und Pfeffer dazugeben und pürieren, bis eine weiche Creme entstanden ist. In den Kühlschrank stellen und mindestens 30 Minuten ruhen lassen.

Die glatten Grillplatten einsetzen und den Grill in die Betriebsstellung OVEN GRILL bringen.

Den unteren Thermostatknopf auf 230° und den oberen auf 230° einstellen.

Die Taste START/STOP drücken, um den Grill vorzuheizen.

Wenn das Display den Text READY anzeigt, das zuvor mit Öl eingefettete Filet auf die untere Grillplatte legen, die obere Grillplatte in der Betriebsstellung OVEN GRILL schließen (so nahe wie möglich am Grillgut, doch ohne es zu berühren) und für etwa 25-30 Minuten garen (für ein optimales Endresultat den Lachs nach halber Garzeit um 180° drehen, da sich die Grillplatte im hinteren Teil näher am Grillgut befindet).

Nach Beendigung des Garvorgangs den Lachs auf einen Teller legen und zusammen mit der Joghurtsauce servieren.

## **TINTENFISCH VOM GRILL**

### **ZUTATEN:**

- ein großer Tintenfisch (400g)
- 1 Zitrone
- 1 Bund Petersilie
- Olivenöl
- Oregano
- Salz
- Chilipulver

### **ZUBEREITUNG:**

Den Tintenfisch ausnehmen, Kopf und Knorpel im Fisch entfernen und den Fisch gut waschen.

Die geriffelten Grillplatten einsetzen und den Grill in die Betriebsstellung CONTACT GRILL bringen.

Den unteren Thermostatknopf auf 210° und den oberen auf 210° einstellen.

Die Taste START/STOP drücken, um den Grill vorzuheizen.

Wenn das Display den Text READY anzeigt, den zuvor mit Öl eingefetteten Tintenfisch auf die untere Grillplatte legen, mit der oberen Grillplatte andrücken und für etwa 10-12 Minuten garen.

Für die Zubereitung der Marinade in einer Schüssel Öl mit gehackter Petersilie, Zitronensaft, einer Prise Oregano, einer Prise Salz und etwas Chili vermischen.

Sobald der Tintenfisch gar ist, vom Grill nehmen und mit dieser Sauce vermengen.

Auf dem Teller anrichten und servieren.

## **EIERKUCHEN MIT BANANE**

### **ZUTATEN:**

- 1 Banane
- 2 Eier (1 ganzes Ei + 1 Eiweiß)
- 150ml Milch
- 100g Mehl Type 00
- 70g Butter
- Salz
- 1 Esslöffel Zucker
- 16g Backpulver

### **ZUBEREITUNG:**

Die Banane schälen und mit einer Gabel zerdrücken. In einer anderen Schüssel ein Ei mit Zucker verschlagen und nach und nach unter ständigem Rühren die Milch dazugeben; 50 g geschmolzene Butter und anschließend das gesiebte und mit Backpulver vermischte Mehl sowie eine Prise Salz dazugeben; die zerdrückte Banane dazugeben und alle Zutaten gut vermengen, die Masse für 10 Minuten in den Kühlschrank stellen.

In der Zwischenzeit das Eiweiß zu steifem Schnee schlagen. Die Masse aus dem Kühlschrank nehmen und den Eischnee vorsichtig unterheben. Die glatten Grillplatten einsetzen und den Grill in die Betriebsstellung OPEN GRILL bringen. Den unteren Thermostatknopf auf 200° und den oberen auf 200° einstellen. Die Taste START/STOP drücken, um den Grill vorzuheizen. Wenn das Display den Text READY anzeigt, die Grillplatten mit etwas Butter einfetten, 1-2 Esslöffel Teig auf die Platten geben und schnell kreisförmig glatt streichen; für etwa 2 Minuten garen, bis an der Oberfläche des Eierkuchens kleine Blasen zu sehen sind, dann den Eierkuchen wenden und ungefähr weitere 2 Minuten garen. Eierkuchen können auf vielfältige Weise serviert werden: mit Schokocreme, Ahornsirup, frischen Heidelbeeren, Schokosplittern, Honig, Schlagsahne oder Puderzucker.

## **ANANAS VOM GRILL MIT EIS**

### **ZUTATEN:**

- 1 Ananas
- Honig
- Rohrzucker
- frische Minze
- Puderzucker
- Vanilleeis

### **ZUBEREITUNG:**

Die Blätter entfernen und die Ananas schälen. Dann die Ananas in etwa 1-2 cm dicke Scheiben schneiden und jede Scheibe auf beiden Seiten mit Rohrzucker bestreuen.

Die geriffelten Grillplatten einsetzen und den Grill in die Betriebsstellung CONTACT GRILL bringen. Den unteren Thermostatknopf auf 200° und den oberen auf 200° einstellen. Die Taste START/STOP drücken, um den Grill vorzuheizen. Wenn das Display den Text READY anzeigt, die Ananas auf beiden Seiten mit Honig bestreichen und auf den Grill legen. Den Grill schließen und für 5-6 Minuten garen.

Die garen Ananasscheiben auf einen Teller legen, mit frischer Minze garnieren, mit Puderzucker bestreuen und mit den Eiskugeln servieren.

## **KLASSISCHE WAFFELN**

MENGENANGABEN FÜR: 8 Waffeln

ZUBEREITUNG: 10 Minuten

GARZEIT: 10 Minuten

### **ZUTATEN:**

- 2 Tassen Mehl / 460g
- 1 Teelöffel Salz
- 4 Teelöffel Hefe / 10g
- 2 Esslöffel weißer Zucker / 30g
- 2 Eier
- 1 1/2 Tassen lauwarme Milch / 345ml
- 75g geschmolzene Butter
- 1 Teelöffel Vanilleextrakt

### **ZUBEREITUNG:**

In einer großen Schüssel Mehl, Salz, Hefe und Zucker vermischen und zur Seite stellen. In einer anderen Schüssel die Eier schlagen, dann Milch, Butter und Vanille dazugeben. Mehl und die anderen Zutaten in die Schüssel mit der Milch und den Eiern geben und mit einem Schneebesen verrühren. Die Grillplatte für Waffeln vorheizen. Wenn das Display den Text Ready anzeigt, die die Grillplatte mit Butter bestreichen oder ein Antihafspray aufsprühen, dann in jede Form der Platte einen Messlöffel Teig geben und gegebenenfalls einen Löffel zu Hilfe nehmen; den Teig mit einem Teigschaber glatt streichen. Die Waffeln garen, bis sie goldgelb und knusprig sind (5 Minuten). Den Teig vollständig aufbrauchen. Sofort servieren.

## **BELGISCHE EIERKUCHEN**

MENGENANGABEN FÜR: 10-12 Waffeln

ZUBEREITUNG: 15 Minuten

GARZEIT: 15 Minuten

### **ZUTATEN:**

- 2 Tassen Kuchenmehl / 460g
- 1/2 Teelöffel Salz
- 2 Teelöffel Hefe / 5g
- 2 Esslöffel weißer Zucker / 30g
- 4 Eier
- 2 Tassen lauwarme Milch / 460g
- 70g geschmolzene Butter
- 1/2 Teelöffel Vanilleextrakt

### **ZUBEREITUNG:**

In einer großen Schüssel Mehl, Salz und Hefe vermischen und zur Seite stellen. In einer anderen Schüssel Eigelb und Zucker zu einem cremigen Schaum schlagen. Vanilleextrakt, geschmolzenen Butter und Milch zu den Eiern geben und mit einem Schneebesen verrühren. Den Inhalt der beiden Schüsseln zusammenschütten und mit

einem Schneebesen verrühren. Nicht zu stark rühren. In einer dritten Schüssel das Eiweiß mit einem elektrischen Rührgerät für 1-2 Minuten zu steifem Schnee schlagen. Mit einem Gummischaber den Eischnee unter den Waffelteig heben. Nicht zu stark rühren. Die Grillplatte für Waffeln vorheizen. Wenn das Display den Text Ready anzeigt, die die Grillplatte mit Butter bestreichen oder ein Antihafspray aufsprühen, dann in jede Form der Platte einen Messlöffel Teig geben und gegebenenfalls einen Löffel zu Hilfe nehmen; den Teig mit einem Teigschaber glatt streichen. Die Waffeln garen, bis sie goldgelb und knusprig sind (5 Minuten). Den Teig vollständig aufbrauchen. Sofort servieren.

## **WAFFELN MIT SCHOKOLADE UND ZIMT**

MENGENANGABEN FÜR: 8-10 Waffeln

ZUBEREITUNG: 10 Minuten

GARZEIT: 15 Minuten

### **ZUTATEN:**

- 2 Tassen Mehl / 460g
- 1 Teelöffel Salz
- 1 Teelöffel Hefe / 3g
- 170g Zucker
- 2 Eier
- 1 1/2 Tassen lauwarme Milch / 345ml
- 80g Butter
- 1 Teelöffel Vanilleextrakt
- 140g Zartbitterschokolade
- 60g Kakaopulver
- 6g Zimt

### **ZUBEREITUNG:**

Schokolade und Butter in eine für die Mikrowelle geeignete Schüssel geben und im Ofen auf höchster Leistungsstufe für 30 Sekunden erhitzen. Zu einer glatten Masse verrühren, bis Schokolade und Butter vollständig miteinander verschmolzen sind. Etwas abkühlen lassen. Mit einem Schneebesen Eier, Milch und Vanille in einer großen Schüssel verrühren und die Masse aus Butter und Schokolade vorsichtig unterheben. Das gesiebte Mehl, Zucker, Kakaopulver, Zimt, Hefe und Salz zusammen in eine große Schüssel geben. Das Mehlgemisch und die anderen Zutaten zu den Eiern geben und alles mit einem Schneebesen zu einer glatten Masse verrühren. Die Grillplatte für Waffeln vorheizen. Wenn das Display den Text Ready anzeigt, die die Grillplatte mit Butter bestreichen oder ein Antihafspray aufsprühen, dann in jede Form der Platte einen Messlöffel Teig geben und gegebenenfalls einen Löffel zu Hilfe nehmen; den Teig mit einem Teigschaber glatt streichen. Die Waffeln garen, bis sie goldgelb und knusprig sind (5 Minuten). Den Teig vollständig aufbrauchen. Sofort servieren.

## IMPORTANT WARNINGS

### Safety warnings



#### **Danger!**

Failure to observe the warning may result in life threatening injury by electric shock.

- Before plugging the appliance into the mains, make sure that:
  - The voltage indicated on the appliance rating plate corresponds to your mains voltage;
  - The mains socket is earthed and has a minimum rating of 16A.
  - Professional or inappropriate use or failure to observe the safety instructions absolves the manufacturer of all liability.
- Make sure the power cord does not come into contact with parts of the appliance which become hot during use. If the power cord is damaged, it must be replaced by the manufacturer or the manufacturer's customer services in order to avoid all risk.
- Before putting the appliance away, removing the cooking plates or performing cleaning and maintenance, turn the appliance off and unplug from the mains. Ensure that the appliance has completely cooled down.
- Never use the appliance outdoors.
- Never immerse the appliance in water.
- The appliance must not be operated by a timer or a separate remote control system.
- Use extension cords complying with current safety regulations and standards only. Ensure they are in proper working condition, with an adequate cross section.
- Never unplug from the mains socket by pulling on the cord.



#### **Important!**

Failure to observe the warning could result in injury or damage to the appliance.

- This appliance is designed to cook food. It must never be used for other purposes, modified or tampered with in any way.
- This is an household appliance only.

It is not intended to be used in: staff kitchen areas in shops, offices and other working environments; farm houses; by clients in hotels, motels and other residential type environments; bed and breakfast type environments.

- This appliance can be used by children aged from 8 years and above and persons with reduced physical, sensory or mental capabilities or lack of experience and knowledge if they have been given supervision or instruction concerning use of the appliance in a safe way and understand the hazards involved. Children shall not play with the appliance.
- Cleaning and user maintenance shall not be made by children unless they are aged from 8 years and supervised.  
Keep the appliance and its cord out of the reach of children aged 8 and younger.
- Do not leave the appliance within reach of children or unattended while in operation.
- Never use the appliance without the cooking plates.
- Wait until the appliance is completely cold before putting away.
- Do not move the appliance during use.



#### **Danger of burns!!**

Failure to observe the warning could result in burns or scalds.

- When the appliance is in operation, the outside surfaces may become very hot. Always use the handgrip (2) or oven gloves if necessary.
- Remove or change the cooking plates when the appliance has completely cooled down.



#### **Please note:**

This symbol indicates recommendations and important information for the user.

- To avoid the risk of fire, do not cook food wrapped in plastic film or tinfoil or in plastic bags.





This appliance conforms to EC Regulation 1935/2004 on materials and articles intended to come into contact with food.

### Disposing of the appliance



The appliance must not be disposed of with household waste, but taken to an authorised waste separation and recycling centre.

### DESCRIPTION

1. **Base and cover:** solid stainless steel structure with self-adjusting cover.
2. **Handgrip:** strong cast metal handgrip to adjust the upper plate/cover according to the thickness of the food.
3. **Plate release buttons:** press to release and remove the plate.
4. **Grill plates lock/release device**
5. **Hinge release lever:** enables the appliance to be fully opened to cook in the flat position.
6. **Height adjustment knob:** to lock the upper plate/cover at the required height, to prepare food that does not require pressing.
7. **ON light.**
8. **Start/stop button.**
9. **Time button ▼:** to adjust the cooking time (decreasing).
10. **Time button ▲:** to adjust the cooking time (increasing).
11. **Lower plate "sear" button.**
12. **Lower plate thermostat dial:** to adjust the temperature from 60°C to 230°C, or switch off the lower plate.
13. **Upper plate "sear" button.**
14. **Upper plate thermostat dial:** to adjust the temperature from 60°C to 230°C, or switch off the upper plate.
15. **Removable plates:** non-stick, dishwasher safe, easy to clean. THE NUMBER AND THE TYPE OF PLATES CAN RANGE ACCORDING TO MODEL.
  - 15a. **Grill plates:** perfect for grilling steak, hamburger, chicken and vegetables.
  - 15b. **Griddle plates:** to prepare perfect pancakes, eggs, bacon and shellfish.
  - 15c. **Upper waffle plate** (available with some models only or as a separate accessory)
  - 15d. **Lower waffle plate** (available with some models only or as a separate accessory): to prepare perfect waffles.

16. **Grease tray:** integrated with appliance and removable for easy cleaning.
17. **Cleaning tool:** helps clean the plates after use.
18. **Waffle dosing cup (some models only).**

### USING FOR THE FIRST TIME

Remove all packaging and labels from the plate. Before throwing the packing material away, make sure you have removed all parts of the new appliance. We recommend you keep the box and packing to re-use in the future.



**Please note:** Before use, clean the base, cover and dials with a damp cloth to remove dust accumulated during transport.

Clean the cooking plates, grease tray and cleaning tool thoroughly. The plates, grease tray and spatula are dishwasher safe.



**Please note:** The first time you use the appliance, it may give off a slight odor and a little smoke. This is normal and common to all appliances with non-stick surfaces. The appliance is supplied with a cleaning tool to clean the plates when the appliance has completely cooled down after use (after at least 30 minutes). The cleaning tool can be used during cooking for a few seconds to remove residual food and oil. If you use the tool for a long time on plates which are still hot, the plastic may melt.



**Please note:** the removable grill plates (grill and griddle) are fully interchangeable on the appliance.

### Inserting the cooking plates

- Place the appliance in the flat position (see figure 1). Insert one plate at a time.

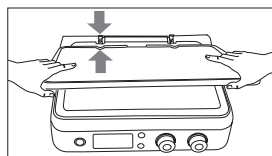

1



- Each plate can be inserted in either the top or bottom housing (see figure 2).

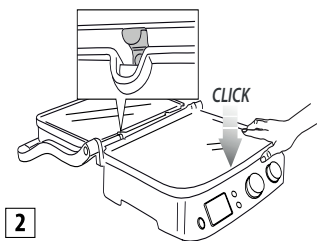

## To remove the plates

Place the appliance in the flat position.

Identify the plate release buttons (3) on the right side. Press the button decisively to eject the plate from the base. Hold the plate with both hands, slide it along the metal supports and remove it from the base. Press the other release button to remove the second plate, following the same operations.

**Danger of burns!!** Remove or change the cooking plates when the appliance has cooled down.

## Positioning the grease tray

During cooking, the grease tray must be inserted in its housing on the back of the appliance. The grease coming from the food is drained towards the hole in the plate and gathered in the tray.

**Please note:** During cooking, check the grease tray frequently and pull out to avoid excess liquid grease.

After cooking, dispose of the grease collected appropriately. The grease tray is dishwasher safe.

**Important!** Pay attention during cooking.

To open the appliance, hold the handgrip which remains cold. The die-cast aluminum parts become very hot, avoid touching them during and immediately after cooking.

Before performing any operation on the appliance, leave to cool down for at least 30 minutes.

Cook only with the grease tray in place. Do not empty the grease tray until the appliance is completely cool. Take care when pulling out the grease tray in order to avoid spilling the liquid.

## COOKING POSITIONS

### Contact grill (closed position)

The upper plate rests on the lower plate. This is the starting position and also one of the cooking positions when the appliance is used as a contact grill. The cover

automatically adjusts to the thickness of the food on the plate.

The food will thus be cooked evenly on both sides.

The contact grill is ideal for cooking hamburgers, deboned meat and thin meat slices, vegetables and sandwiches. The "contact" function is perfect to prepare food rapidly and healthily. When you use the contact grill, the food cooks quickly as it is in contact with the plates on both sides at once (see figure 3).

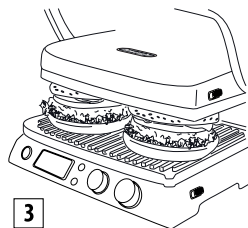

The grease from the food is drained and collected by the grooves on the plate and the hole at the back and is collected in the grease tray.

The appliance has a special handgrip and hinge allowing the upper plate to be adjusted according to the thickness of the food. If you want to cook a number of different types of food simultaneously using the contact grill, the various foods should have the same thickness to allow the cover to be closed evenly.

## Open Grill

The upper plate is level with the lower plate. The lower and upper plates are both at the same level, forming a large cooking surface. In this position, the appliance can be used in barbecue mode with either the grill plate or the griddle plate. To place the appliance in this position, first identify the hinge release lever on the right. Hold the handgrip with the left hand and with the right, slide the release lever upwards (see figure 4).

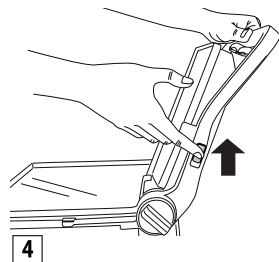

Push the handgrip backwards until the cover rests upside down in the flat position (see figure 5).

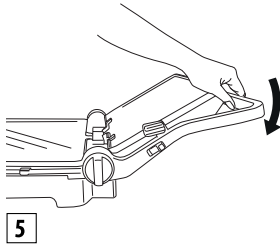

Lifting the handgrip slightly before pulling the release lever lightens pressure on the hinge and facilitates the operation. The appliance can be used as a grill/barbecue to prepare hamburgers, steak, chicken and fish. The grill/barbecue mode is the most versatile. The grill plates are in the open position, doubling the cooking surface (see figure 6).

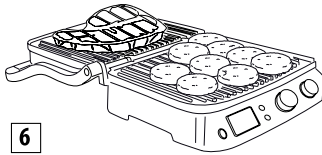

You can prepare a number of different foods on the separate plates without mixing the flavors, or cook more of the same food.

The grill/barbecue position can be used to grill cuts of meat with different thicknesses, each with the preferred level of cooking. In this position, you need to turn the food during cooking.

- The appliance can also be used as a griddle/barbecue plate to prepare pancakes, eggs, cheese, fritters and bacon and sausages for breakfast (see figure 7).

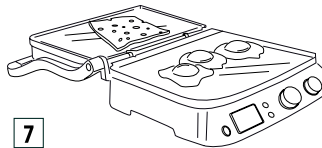

The large cooking surface enables a number of different foods to be prepared simultaneously, or to cook more of the same food.

### Oven Grill

This position (see figure 8) is suitable for grilling without contact thick foodstuffs that need to be roasted slowly and uniformly.

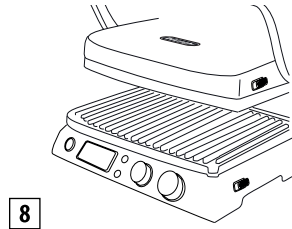

It is ideal for preparing vegetables with high water content, so the water can evaporate.

You can also use this hot plate position to prepare soft sandwiches and foods which do not require pressing.

- Place the food on the lower plate.
- Bring the upper plate near the food, holding the handle (fig. A).

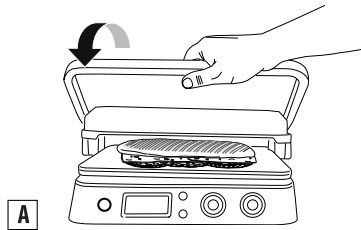

- Turn the height adjustment knob (6) to **OVEN GRILL** (fig. B).

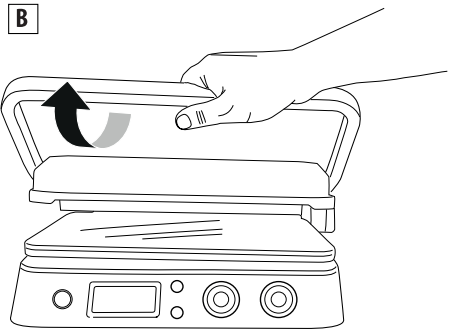

- The upper plate is locked in position. There are 4 positions of height regulation.
- Lifting the upper plate further will automatically release the regulation system (fig. C).

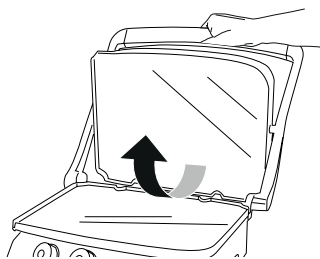

C

- Once the height is set, further adjustments are possible by pulling the knob out and setting a new position (fig. D).

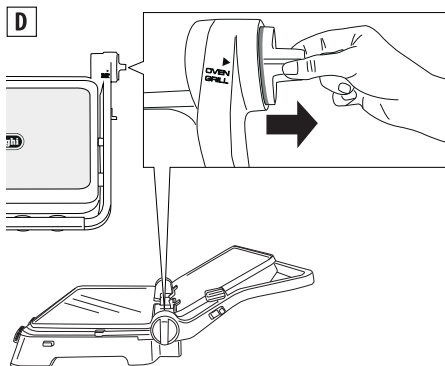

D

## USE

### Operation

When the appliance has been prepared correctly and you are ready to cook, you can set a temperature from 60°C to 230°C for each grill plate (upper and lower) independently (using the thermostat dials 12 and 14).

Press the start/stop button and the ON light will come on.

The appliance takes some minutes to heat up depending on the set temperature. When the thermostat reaches the required temperature, the appliance emits a beep, and is ready to use. "READY" appears on the display.

The temperature can be changed at any time during cooking, depending on the type of food being prepared.

### Timer function

When "READY" appears on the display, select the cooking position (see the section "Cooking Position"), then place the food on the plates. The cooking time can be selected by pressing the timer buttons (9 and 10); in this case, at the end of the cooking time, the appliance switches off automatically and "END" is displayed. To switch the appliance on again,

press the start/stop button (8). When the food is cooked, if you have not selected a cooking time, switch the appliance off by pressing the start/stop button or turn the thermostat dials (12 and 14) to the off position.

**i Please note:** if no time is selected, the appliance will turn off automatically after 90 minutes of operation.

### Sear function

This feature heats the upper and/or lower plates to a higher temperature for a few minutes. It is ideal for quickly searing foods at the beginning of cooking (ideal for thick meat). Press the start/stop button, then preheat the plates by pressing the sear buttons (11 and 13). While preheating, "SEAR" flashes on the display. When the thermostat reaches the required temperature, the appliance emits a beep and "SEAR" appears on the display. Put the food on the plates immediately. The cycle is complete in a few minutes, and "SEAR" disappears from the display.

**i Please note:** This function can be used once only in every 30 minutes. After the cycle, if you press the sear function within 30 minutes, "SEAR" will flash on the display, then go off. The operation cannot be set on the control.

### Waffle mode (certain models only)

- Insert the waffle plates (15c/15d) as show in fig.1. Please note that in this case the plates are not interchangeable and the position of each plate must be as shown in figure 9.

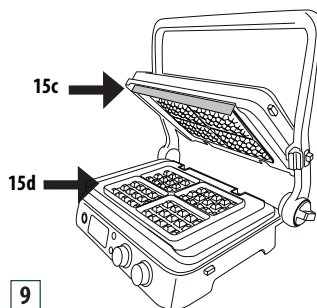

9

- Once the lower plate is inserted in the appliance, **000** appears on the display. Turn the thermostat dials to the waffle setting  and press the start/stop button.
- The appliance starts the preheating phase. When the thermostat reaches the required temperature, the appliance emits a beep, and is ready to use. "READY"

appears on the display.

- Lightly grease the plates with melted butter
- **Add one dosing cup for each waffle area.**
- Spread the batter slightly and close the appliance.
- Cook according to the time indicated in the recipes.  
If you set the timer, three beeps will sound at the end of the cooking cycle, the timer will disappear and "END" will appear on the display; the appliance switches off automatically. If you do not select a time, at the end of the last waffle press the "start/stop" button to switch off the appliance.
- To cook additional waffles, simply add batter to the lower waffle plate and follow the above steps.



**Important!** do not use metal tools when removing the waffle from the waffle plates as they may scratch the non-stick surface.

## CLEANING AND MAINTENANCE

---

### User maintenance

- Never use metal cleaning tools which could scratch the non-stick plates. Use wood or heat-resistant plastic tools.
- Never leave plastic tools in contact with the hot plates, including the cleaning tool supplied.
- Between cooking one food and the next, remove food residues through the grease drain hole and collect them in the grease tray, then clean with kitchen paper and move on to the next cooking operation.
- Before cleaning the appliance, always leave the appliance to cool down for at least 30 minutes.

### Cleaning and care



**Please note:** Before cleaning the appliance, make sure it has cooled down completely.

At the end of cooking, turn the appliance OFF and unplug from the mains. Leave the appliance to cool down for at least 30 minutes. Use the special tool supplied to remove any food residues from the plates. The tool can be washed by hand or in the dishwasher. Empty the grease tray. The grease tray can be washed by hand or in the dishwasher.

Press the plate release buttons (3) to remove the plates from the appliance. Before touching them, make sure they have cooled down completely. The cooking plates are dishwasher safe although frequent washing in a dishwasher could reduce the properties of the coating. You are therefore recommended to clean the outside of the cooking plate with a soft sponge or



cloth dampened with water and mild detergent.  
Do not use metal tools to clean the plates.

## TECHNICAL CHARACTERISTICS

---

Supply voltage	220/240 V - 50/60Hz
Absorbed power	2000W

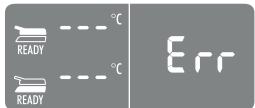
## TROUBLESHOOTING

Error message on display	DESCRIPTION	PROBLEM	SOLUTION
	<p>No temperature rise on one cooking plate.</p>	<p>The electronic control has detected that one cooking plate has not reached the target temperature.</p> <p>The grill plate is not correctly inserted in the appliance.</p> <p>The heating element inside the grill plate may be damaged.</p> <p>The heating element connection may be damaged.</p> <p>The electronic control may be damaged.</p>	<p>Unplug from wall outlet. Verify that the grill plate is correctly inserted in the appliance housing. If this does not resolve the problem, the appliance has probably malfunctioned. Contact De'Longhi Customer Service reporting the error type.</p>
	<p>Heating element ON time exceeded.</p>	<p>The electronic control has detected that the heating element was ON for an excessive length of time.</p>	<p>Unplug from wall outlet. Do not place oversize food or frozen food on the grill plates as this could overwork the heating elements. The control displays the error message for 5 seconds, then turns the appliance off. Let the appliance cool down before performing a new cooking cycle.</p>
	<p>Temperature probe malfunction.</p>	<p>The electronic control has detected a temperature probe malfunction.</p>	<p>Unplug from wall outlet. The temperature probe needs to be replaced. Contact De'Longhi Customer Service reporting the error type.</p>
	<p>Temperature probe malfunction.</p>	<p>The electronic control has detected a temperature probe malfunction.</p>	<p>Note the error number. Unplug from wall outlet. The temperature probe needs to be replaced. Contact De'Longhi Customer Service reporting the error type.</p>

		<p>The appliance does not come on.</p>	<p>Check the appliance is correctly plugged into the wall outlet.</p> <p>Plug the appliance into a different outlet.</p> <p>Verify the circuit breaker.</p> <p>If this does not resolve the problem, the appliance has probably malfunctioned.</p> <p>Contact De'Longhi Customer Service.</p>
		<p>The appliance does not come on after pressing the START/STOP button.</p>	<p>Both temperature knobs are in the 0 position and the upper and lower display show OFF. Turn the temperature knob to the desired temperature, then press START/STOP.</p>
		<p>When the sear buttons are pressed, "SEAR" flashes on the display then the sear function goes off .</p>	<p>The sear function is available once in every 30 minutes of the cooking cycle. If you try to perform a second sear cycle before 30 minutes have elapsed, the operation will be refused.</p> <p>Wait 30 minutes before starting a new sear cycle.</p>

## COOKING TABLE

BEEF	THICKNESS (cm)	No. PIECES	COOKING LEVEL	PLATE MODE	PLATES	°C	SEAR	MIN.	TIPS
Steak	0,5 - 1	2	Well done	CONTACT GRILL	ribbed	230	√	2 - 3	oil the food well
Steak	0,5 - 1	4	Well done	OPEN GRILL	ribbed	230		5 - 6	oil the food well, turn half-way through cooking
Fillet	3-4	4	Rare	CONTACT GRILL	ribbed	230	√	4 - 5	oil the food well
Fillet	3-4	4	Medium	CONTACT GRILL	ribbed	230	√	7 - 8	oil the food well
Fillet	3-4	4	Well done	CONTACT GRILL	ribbed	230	√	10 - 11	oil the food well
Rib steak	2-3	2	Medium	CONTACT GRILL	ribbed	230		4 - 5	oil the food well
Rib steak	2-3	2	Well done	CONTACT GRILL	ribbed	230		7 - 8	oil the food well
Rib steak	2-3	4	Medium	OPEN GRILL	ribbed	230		10 - 12	oil the food well, turn half-way through cooking
Rib steak	2-3	4	Well done	OPEN GRILL	ribbed	230		14 - 16	oil the food well, turn half-way through cooking
Hamburger	2-3	6	Well done	CONTACT GRILL	ribbed	230	√	8 - 10	oil the food well
Kebab		6	Well done	CONTACT GRILL	ribbed	230		13 - 15	oil the food well, turn half-way through cooking

LAMB	THICKNESS (cm)	No. PIECES	COOKING LEVEL	PLATE MODE	PLATES	°C	MIN.	TIPS
Cutlet	1.5-3	6	Medium	CONTACT GRILL	ribbed	230	10 - 12	oil the food well, turn the cutlets half-way through cooking
Cutlet	1.5-3	6	Well done	CONTACT GRILL	ribbed	230	12 - 14	



<b>PORK</b>	THICKNESS (cm)	No. PIECES	PLATE MODE	PLATES	°C	SEAR	MIN.	TIPS
Steak	1-2	4	CONTACT GRILL	ribbed	230	√	7 - 9	oil the food well
Steak	1-2	8	OPEN GRILL	ribbed	230		14 - 16	oil the food well, turn halfway through cooking
Chop	<2,5	4	CONTACT GRILL	ribbed	230		9 - 11	oil the food well, turn halfway through cooking
Chop	<2,5	8	OPEN GRILL	ribbed	230		11 - 13	oil the food well, turn halfway through cooking
Spare rib		6-8	CONTACT GRILL	ribbed	200		20 - 25	turn two or three times
Bacon		4	CONTACT GRILL	ribbed	230		1 - 2	
Sausage		8	CONTACT GRILL	ribbed	200		16 - 18	Pierce the sausages with a fork
Kebab		6	CONTACT GRILL	ribbed	230		14 - 16	oil the food well, turn once or twice
Frankfurter		6	CONTACT GRILL	ribbed	230		8 - 10	

<b>CHICKEN AND TURKEY</b>	THICKNESS (cm)	No. PIECES	PLATE MODE	PLATES	°C	SEAR	MIN.	TIPS
Breast	<1	4	CONTACT GRILL	ribbed	230	√	3 - 4	oil the food well
Haunch		3	CONTACT GRILL	ribbed	200		20 - 25	turn once or twice during cooking
Wing		6	CONTACT GRILL	ribbed	200		14 - 16	turn once or twice during cooking
Hamburger	1.5-2	4	CONTACT GRILL	ribbed	230	√	6-8	
Hamburger	1.5-2	8	OPEN GRILL	ribbed	230	√	14 - 16	turn halfway through cooking
Kebab		6	CONTACT GRILL	ribbed	230		11 - 13	turn once or twice during cooking
Frankfurter		6	CONTACT GRILL	ribbed	230		6 - 8	
Flat grilled chicken		1	CONTACT GRILL	ribbed	200		40 - 45	turn once or twice during cooking

BREAD	No. PIECES	PLATE MODE	PLATES	°C	MIN.	TIPS
Toast/sandwich	2	OVEN GRILL	smooth	230	3 - 5	position the top plate so that it touches the bread without crushing it
Roll	2	CONTACT GRILL	ribbed	230	2 - 3	
Slices of bread	4	OPEN GRILL	smooth	230	4 - 5	turn halfway through cooking

VEGETABLES	No. PIECES	PLATE MODE	PLATES	°C	MIN.	TIPS
Sliced eggplant	1	CONTACT GRILL	ribbed	230	4 - 6	oil the food well
Sliced zucchini	2	CONTACT GRILL	ribbed	230	6 - 8	oil the food well
Quartered sweet pepper	2	CONTACT GRILL	ribbed	230	8 - 10	oil the food well
Sliced tomato	1	OPEN GRILL	smooth	230	5 - 7	oil the food well, turn halfway through cooking
Sliced onion	2	CONTACT GRILL	smooth	230	5 - 7	oil the food well, mix often with a spatula

FISH	QUANTITY	No. PIECES	PLATE MODE	PLATES	°C	MIN.	TIPS
Whole	250 g	1	CONTACT GRILL	ribbed	200	8 - 10	oil the food well
Fillet	500 g	1	OVEN GRILL	ribbed	230	25 - 30	oil the food, position the top plate so that it just brushes the food without touching it
slice	450 g	4	CONTACT GRILL	ribbed	200	8 - 10	oil the food well
Kebab	500 g	6	OPEN GRILL	ribbed	230	10 - 12	oil the food well; turn two or three times
Squid	400 g	1-2	CONTACT GRILL	ribbed	200	10 - 12	oil the food well
Prawns	400 g	10-12	CONTACT GRILL	ribbed	200	4 - 6	oil the food well

DESSERTS	No. PIECES	PLATE MODE	PLATES	°C	MIN.	TIPS
Pancakes	4	OPEN GRILL	smooth	200	4 - 5	butter the plates, turn halfway through cooking
Waffles	4	CONTACT GRILL	WAFFLES		4 - 5	butter the plates
Sliced pineapple	4	CONTACT GRILL	ribbed	200	5 - 6	butter the plates

## RECIPES

### EGG SCRAMBLE, BACON AND TOAST

#### INGREDIENTS:

- eggs 2
- bacon 2 slices
- milk 1 dsp
- salt and pepper to taste
- bread for toast 2 slices

#### PREPARATION:

Beat the eggs with the milk and salt until it forms a light frothy mixture. Insert the smooth plates and position the grill in OPEN GRILL mode. Adjust the bottom thermostat dial to 230°C and the top dial to 230°C. Press the START/STOP button to preheat the grill. When READY is displayed, pour the egg mix onto a corner of the plate and cook for 2-3 min., mixing well with a wooden spatula to ensure it cooks evenly. In the meantime, on the same plate, cook the bacon slices for 3-4 min., turning about halfway through cooking; on the other flat plate, toast the bread for 3-4 min., turning about halfway through cooking. Compose the dish and serve.

### CROUTONS AND EGGPLANT CREAM

#### INGREDIENTS:

- eggplant 1
- ricotta 100 g
- powdered garlic to taste
- parsley to taste
- olive oil 4 dsp
- salt to taste
- pepper to taste
- baguette 1

#### PREPARATION:

Wash the eggplants well, peel and cut into thick slices. Insert the flat plate set and position the grill in CONTACT GRILL mode. Adjust the bottom thermostat dial to 230°C and the top dial to 230°C. Press the START/STOP button to preheat the grill. When READY is displayed, place the eggplants on the bottom grill and cook for about 8-10 min. until soft. Cut the eggplant slices coarsely and place in a mixer with the ricotta, garlic, chopped parsley, pinch of salt, pinch of pepper and oil. Mix to obtain a smooth fine mixture. Cut the bread into slices and oil with the olive oil, then cook at 230°C with the smooth plates in CONTACT GRILL mode for 1-2 minutes until they are browned to taste.

Spread the eggplant cream onto the toasted bread, sprinkle with two dessert spoons of oil and serve.

### MEAT, ARUGULA AND CHERRY TOMATO SALAD

#### INGREDIENTS:

- veal slices 2
- arugula 100 g
- cherry tomatoes 10-12
- grana cheese flakes 100 g
- salt to taste
- olive oil to taste

#### PREPARATION:

Prepare the arugula and cherry tomato salad: wash the arugula, place on a clean cloth to dry and cut the cherry tomatoes into four. Insert the ribbed plate set and position the grill in CONTACT GRILL mode. Adjust the bottom thermostat dial to 230°C and the top dial to 230°C. Press the START/STOP button to preheat the grill. When READY is displayed, position the previously oiled veal slices, press with the top plate and cook for 2-3 min. to taste. Cut the meat into strips and arrange them on the bed of arugula and cherry tomatoes, salt to taste and add the flakes of grana cheese. Flavour with a little oil.

### COFFEE FLAVOURED RIB STEAKS

#### INGREDIENTS:

- rib steaks (2 x 250 g each)
- olive oil

#### FOR THE COFFEE MIXTURE:

- cumin seeds 2 tsp
- coffee beans 2 tsp
- sweet chilli pepper 1 dsp
- paprika 1 tsp
- coarse salt 1 tsp
- pepper 1 tsp

#### PREPARATION:

Prepare the coffee mixture: pour the cumin seeds and coffee into a food processor and grind into a powder (not too fine). Pour the powder into a bowl, add the other ingredients and mix well.

Oil the meat lightly and flavour with the spices, cover and leave at room temperature for about 30 min. Insert the ribbed plate set and position the grill in CONTACT GRILL mode. Adjust the bottom thermostat dial to 230°C and the top dial to 230°C. Press the START/STOP button to preheat the grill and the SEAR button for both plates. When SEAR stops flashing on the display, place the meat on the bottom plate, press with the top plate and cook for 6-8 min. to taste. Serve hot.

## **BEEF FILLET WITH MUSHROOM SAUCE**

### **INGREDIENTS:**

- beef fillets 4
- salt to taste
- black peppercorns for grinding to taste
- garlic cloves 2
- Dijon mustard 2 dsp
- butter 60 g
- olive oil to taste

### **INGREDIENTS FOR THE MUSHROOM SAUCE:**

- butter 30 g
- gorgonzola 1 dsp
- shallots 2
- mushrooms 300 g
- whisky 1/2 small glass
- cream 200 g
- lemon juice to taste
- parsley to taste

### **PREPARATION:**

Flavour the meat with the salt and pepper and leave at room temperature for about an hour.

Prepare the mushroom sauce: melt the butter in a pan, add the sliced shallots and cook for 2-3 min. Add the mushrooms and cook for a further 5 min. Add the whisky, cook for 1 min., add a glass of water and cook for about a minute more. Add the liquid cream, lemon juice, parsley and gorgonzola and bring to the boil.

Cook until the sauce thickens, adjust the salt and pepper and set aside.

In the meantime, prepare the flavouring to be brushed on the fillet during cooking: in a small pan, melt the butter, mustard and garlic. Cook over a low heat until the butter melts. Keep warm.

Insert the ribbed plate set and position the grill in CONTACT GRILL mode. Adjust the bottom thermostat dial to 230°C and the top dial to 230°C.

Press the START/STOP button to preheat the grill and the SEAR button for both plates.

Brush the fillets with the flavouring on both sides, then when SEAR stops flashing on the display, place them on the bottom plate and close the grill. Cook for 6-8 min. according to taste and the thickness of the fillets. When cooked, remove the fillets and serve covered with the mushroom sauce prepared previously.

## **HAMBURGER WITH TOASTED RYE BREAD**

### **INGREDIENTS:**

- rye bread 8 slices
- top quality beef mince 500 g
- sliced Emmenthal 100 g
- olive oil 2 dsp
- sliced onions 2
- butter at room temperature as required
- Worcester sauce 2 tsp
- salt to taste
- pepper to taste
- sugar half a tsp

### **PREPARATION:**

Prepare the hamburgers: mix the mince, Worcester sauce, salt and pepper thoroughly in a bowl. By hand, shape 4 hamburgers about 2 cm thick. Position the grill in OPEN GRILL mode and insert the flat plate at the bottom and the ribbed plate at the top. Adjust the bottom thermostat dial to 230°C and the top dial to 230°C.

Press the START/STOP button to preheat the grill.

When READY is displayed, place the sliced onions flavoured with the olive oil and sugar on the bottom plate and cook for about 5-6 min., mixing well with a spatula to ensure they cook evenly and are tender. At the same time, on the other plate, cook the hamburgers for about 12 min., turning after about 5-6 min. (the cooking time varies according to the thickness of the hamburger). As soon as the onions are cooked, remove from the plate and toast the buttered slices of bread on one side only for 1-2 min.

Place the slices of bread on a chopping board with the toasted side upwards, sprinkle with the onions, add the hamburgers and cover with the cheese. Close the sandwich with the slice of bread with the toasted side facing downwards. Wait for the plate to be hot again, then insert the sandwiches and press well with the top plate.

Cook for about 2-3 min. to taste.

## **LAMB CUTLETS WITH BALSAM VINEGAR AND ROSEMARY**

### **INGREDIENTS:**

- lamb cutlets 6
- chopped rosemary 10 g
- chopped garlic 10 g
- balsam vinegar 100 ml
- sugar 15 g
- salt to taste
- pepper to taste

### **PREPARATION:**

Mix all the ingredients well in a sufficiently large recipient, cover and leave the lamb to marinate in the refrigerator for at least 1-2 hours. Insert the ribbed plate set and position the grill in CONTACT GRILL mode. Adjust the bottom thermostat dial to 230°C and the top dial to 230°C. Press the START/STOP button to preheat the grill. When READY is displayed, place the cutlets on the bottom plate. Cook for about 11-13 min. according to taste and the thickness of the cutlets (you are recommended to turn them halfway through cooking as the bone prevents the top plate from touching the meat on the top). In the meantime, reduce the marinade in a pan and serve as a sauce on the grilled lamb cutlets.

### **CHICKEN KEBABS WITH HONEY AND LIME CREAM**

#### **INGREDIENTS:**

- chicken breast 500 g

#### **INGREDIENTS FOR THE MARINADE:**

- chilli pepper 1 tsp
- coriander 1 tsp
- olive oil 10 cl
- spring onions 2
- garlic cloves 3
- grated ginger 1 dsp
- sugar 1 dsp
- lime juice 1 dsp
- coarse salt 1 dsp
- pepper to taste

#### **INGREDIENTS FOR THE HONEY AND LIME CREAM:**

- cooking cream 5 cl
- grated lime peel 1/2 tsp
- lime juice 1 dsp
- olive oil 1 dsp
- honey 1 dsp
- salt to taste

### **PREPARATION:**

Prepare the marinade: place all ingredients in a food processor and blend to obtain a smooth mixture. Place the chicken cut into 2 cm wide cubes on a deep plate, add the marinade and cover all the chicken evenly. Cover with food film and marinate for 1-2 hours.

Prepare the cream by mixing all the ingredients in a bowl, cover with transparent film and keep in the refrigerator. Thread the chicken pieces onto the kebab skewers. Insert the ribbed plate set and position the grill in CONTACT GRILL mode. Adjust the bottom thermostat dial to 230°C and the

top dial to 230°C. Press the START/STOP button to preheat the grill. When READY is displayed, place the kebabs on the bottom plate, press with the top plate and cook for about 11-13 min., turning once or twice. Serve hot accompanied with the lime and honey cream.

### **PROVENCE STYLE CHICKEN LEGS**

#### **INGREDIENTS:**

- chicken legs 3 (550 g)

#### **INGREDIENTS FOR THE MARINADE:**

- dry white wine 25 cl
- olive oil 4 dsp
- mustard with seeds 3 dsp
- white wine vinegar 3 dsp
- Provence herbs 2 dsp
- chopped garlic 2 cloves
- coarse salt 2 tsp
- Cayenne pepper 1 tsp

### **PREPARATION:**

Prepare the marinade by mixing all the ingredients in a bowl. With a sharp knife, cut the fleshy part of the chicken legs at a number of points to open them slightly. Place the legs in the bowl with the marinade and turn them so that both sides are well covered; leave to marinate for 2-3 hours. Insert the ribbed plate set and position the grill in CONTACT GRILL mode. Adjust the bottom thermostat dial to 210°C and the top dial to 210°C. Press the START/STOP button to preheat the grill. When READY is displayed, place the chicken legs on the bottom plate, press with the top plate and cook for about 20-25 min., turning 2-3 times. When cooked, place on a plate and serve.

### **GRILLED PRAWNS**

#### **INGREDIENTS:**

- prawns 16/20

#### **INGREDIENTS FOR THE MARINADE:**

- parsley to taste
- lemons 2
- salt to taste
- pepper to taste
- garlic cloves 2

### **PREPARATION:**

Prepare the marinade: chop the garlic and parsley finely, add the lemon juice, salt and a sprinkling of pepper.

Wash the prawns, dry well and leave to marinate for at least

half an hour.

Insert the ribbed plate set and position the grill in CONTACT GRILL mode.

Adjust the bottom thermostat dial to 210°C and the top dial to 210°C. Press the START/STOP button to preheat the grill.

When READY is displayed, place the drained prawns on the bottom plate, press with the top plate and cook for about 4-6 min.

To serve, decorate the plate with lemon slices and green salad.

### **GRILLED SALMON WITH YOGHURT SAUCE**

#### **INGREDIENTS:**

- salmon fillet 500 g
- olive oil to taste

#### **INGREDIENTS FOR THE SAUCE:**

- Greek yoghurt 250 g
- garlic clove 1
- salt 1 tsp
- sugar 1 pinch
- chives 20 g
- parsley 20 g
- white pepper to taste

#### **PREPARATION:**

Prepare the sauce: wash the parsley and chives and dry thoroughly, chop the garlic separately.

Pour the yoghurt into a bowl, add the herbs, garlic, salt, sugar and pepper and blend to a smooth cream. Place in the refrigerator and leave for at least 30 min.

Insert the flat plate set and position the grill in OVEN GRILL mode.

Adjust the bottom thermostat dial to 230°C and the top dial to 230°C.

Press the START/STOP button to preheat the grill.

When READY is displayed, place the previously oiled fillet on the bottom plate, close the top plate in OVEN GRILL mode (as near as possible to the food without touching it) and cook for about 25-30 min. (for best results, turn the salmon through 180° about halfway through cooking as towards the back, the plate is nearer the food).

When cooked, place the salmon on a serving plate and serve with the yoghurt sauce.

### **GRILLED SQUID**

#### **INGREDIENTS:**

- large squid 400 g
- lemon 1
- parsley 1 sprig
- olive oil to taste
- oregano to taste
- salt to taste
- chilli pepper powder to taste

#### **PREPARATION:**

Prepare the squid by removing the intestines, head and bone, then rinse thoroughly.

Insert the ribbed plate set and position the grill in CONTACT GRILL mode.

Adjust the bottom thermostat dial to 210°C and the top dial to 210°C.

Press the START/STOP button to preheat the grill.

When READY is displayed, place the previously oiled squid on the bottom plate, press with the top plate and cook for about 10-12 min.

In a bowl, prepare the flavouring by mixing the oil with the chopped parsley, lemon juice, a pinch of oregano, a pinch of salt and a pinch of chilli pepper.

When the squid is cooked, remove from the grill and flavour with the sauce.

Compose the dish and serve.

### **BANANA PANCAKES**

#### **INGREDIENTS:**

- banana 1
- eggs 2 (1 whole + 1 white)
- milk 150 ml
- plain flour 100 g
- butter 70 g
- salt to taste
- sugar 1 dsp
- baking powder 16 g

#### **PREPARATION:**

Peel the banana and mash well with a fork. Beat the whole egg and sugar in a bowl and add the milk slowly mixing all the time. Add 50 g of melted butter, then add the flour sieved with the baking powder and a pinch of salt a little at a time, followed by the mashed banana. Mix all the ingredients thoroughly and then place the mixture in the refrigerator for 10 min.

In the meantime, whip the egg white until firm.

Take the mixture from the refrigerator and blend in the

whipped egg white with delicate movements from the bottom towards the top. Insert the smooth plates and position the grill in OPEN GRILL mode. Set the bottom thermostat dial to 200°C and the top dial to 200°C. Press the START/STOP button to preheat the grill. When READY is displayed, grease the plates with a little butter and pour on 1-2 dessert spoons of the pancake mixture, spreading it rapidly over the surface to obtain a circle. Leave to cook for about 2 minutes until you see bubbles all over the surface of the pancake, then turn and cook the other side for about 2 minutes. The pancakes can be served in numerous ways: chocolate cream, maple syrup, fresh bilberries, chocolate chips, honey, whipped cream and icing sugar.

### **GRILLED PINEAPPLE WITH ICE-CREAM**

#### **INGREDIENTS:**

- pineapple 1
- honey as required
- cane sugar as required
- fresh mint as required
- icing sugar as required
- vanilla ice-cream as required

#### **PREPARATION:**

Take the pineapple, remove the leaves and peel. Cut into slices about 1-2 cm thick and sprinkle each slice with cane sugar on both sides. Insert the ribbed plate set and position the grill in CONTACT GRILL mode. Set the bottom thermostat dial to 200°C and the top dial to 200°C. Press the START/STOP button to preheat the grill. When READY is displayed, brush the pineapple on both sides with honey and place on the grill. Close the grill and cook for 5-6 min.

Once cooked, place the slices on a serving plate, decorate with fresh mint leaves, dust with icing sugar and serve with balls of ice-cream.

## **CLASSIC WAFFLES**

*MAKES: 8 waffles*

*PREPARATION: 10min.*

*COOKING TIME: 10min.*

### **INGREDIENTS:**

- all purpose flour 2 cups (460 g)
- salt 1 tsp
- baking powder 4 tsp (10 g)
- white sugar 2 tsp (30 g)
- eggs 2
- warm milk 1 1/2 cup (345 ml)
- melted butter 1/3 cup (75 g)
- vanilla extract 1 tsp

### **PREPARATION:**

In a large bowl, mix the flour, salt, baking powder and sugar together, then set aside. In a separate bowl, beat the eggs. Stir in the milk, butter and vanilla. Pour the flour mixture into the milk mixture and beat until blended. Preheat the waffle iron.

When READY is displayed, coat the waffle iron with melted butter or non-stick cooking spray and pour on a dosing cup for each waffle area, using a spoon if necessary. Spread with a spatula. Cook the waffles until golden and crisp (5 min.).

Repeat until all the mixture is used.

Serve immediately.

## **BELGIAN WAFFLES**

*MAKES: 10-12 waffles*

*PREPARATION: 15 min.*

*COOKING TIME: 15 min.*

### **INGREDIENTS:**

- cake flour 2 cups (460 g)
- salt 1/2 tsp
- baking powder 2 tsp (5 g)
- white sugar 2 tsp (30 g)
- eggs 4
- warm milk 2 cups (460 g)
- melted butter 1/3 cup (70 g)
- vanilla extract 1/2 tsp

### **PREPARATION:**

In a large bowl, mix the flour, salt and baking powder together; set aside. In a separate bowl, beat the egg yolks and sugar until the sugar is completely dissolved.

Add the vanilla extract, melted butter and milk to the eggs and whisk to combine.

Combine the egg-milk mixture with the flour mixture and whisk until just blended. Do not over mix. In a third bowl, beat the egg whites with an electric mixer until soft peaks form, about 1-2 minutes. Using the rubber spatula, gently fold the egg whites into the waffle batter. Do not over mix.

Preheat the waffle iron.

When READY is displayed, coat the waffle iron with melted butter or non-stick cooking spray and pour on a dosing cup for each waffle area, using a spoon if necessary. Spread with a spatula. Cook the waffles until golden and crisp (5 min.).

Repeat until all the mixture is used.

Serve immediately.

## **CHOCOLATE AND CINNAMON WAFFLES**

*MAKES: 8 - 10 waffles*

*PREPARATION: 10min.*

*COOKING TIME: 15 min.*

### **INGREDIENTS:**

- plain flour 2 cups (460 g)
- salt 1 tsp
- baking powder 1 tsp (3 g)
- white sugar 3/4 cup (170 g)
- eggs 2
- warm milk 1 1/2 cup (345 ml)
- butter 80 g
- vanilla extract 1 tsp
- dark chocolate 140 g
- cocoa powder 1/4 cup (60 g)
- cinnamon 2 tsp (6 g)

### **PREPARATION:**

Place the chocolate and butter in a microwave safe bowl and beat on maximum power for 30 seconds. Stir and continue until the chocolate and butter have melted and the mixture is smooth, set aside to cool slightly.

Whisk eggs, milk and vanilla together in a large bowl and stir through the cooled chocolate mixture until smooth.

Sift the flour, sugar, cocoa powder, cinnamon, baking powder and salt together in a large bowl. Add the flour mixture to the egg mixture and whisk until mostly smooth with just a few lumps. Preheat the waffle iron.

When READY is displayed, coat the waffle iron with melted butter or non-stick cooking spray and pour on a dosing cup for each waffle area, using a spoon if necessary. Spread with a spatula. Cook the waffles until golden and crisp (5 min.).

Repeat until all the mixture is used. Serve immediately.



## Avertissements importants

### Consignes de sécurité



#### **Danger !**

Le non-respect de ces avertissements peut causer des blessures par décharge électrique pouvant être mortelles.

- Avant de brancher l'appareil à la prise de courant, vérifier que :
  - La tension du secteur indiquée sur la plaquette de l'appareil correspond à celle de votre installation électrique ;
  - La prise de courant possède une capacité de 16 A et un fil de terre.
  - Une utilisation professionnelle du produit, non appropriée ou non conforme au mode d'emploi dégage le fabricant de toute responsabilité.
- S'assurer que le câble d'alimentation n'entre pas en contact avec les parties de l'appareil qui chauffent pendant l'utilisation. Si le câble d'alimentation est endommagé, il doit être remplacé par le fabricant ou par son service d'assistance technique afin d'éviter tout risque.
- Avant de ranger l'appareil ou de retirer les plaques de cuisson et avant toute opération de nettoyage et d'entretien, éteindre l'appareil et retirer la fiche de la prise de courant. S'assurer que l'appareil est complètement refroidi.
- Ne pas utiliser l'appareil à l'extérieur.
- Ne pas plonger l'appareil dans l'eau.
- L'appareil ne doit pas être utilisé avec un temporisateur externe ni un système de commande à distance.
- Utiliser uniquement des rallonges conformes aux normes de sécurité en vigueur. Vérifier qu'elles sont en bon état et qu'elles ont une section appropriée.
- Ne jamais débrancher la fiche de la prise de courant en tirant sur le câble.



#### **Attention !**

Le non-respect de ces avertissements peut causer des blessures ou des dégâts à l'appareil.

- Cet appareil est prévu pour la cuisson des aliments. Il ne doit donc pas être utilisé dans d'autres buts ni être modifié ou altéré d'aucune manière.

- Cet appareil est exclusivement réservé à un usage domestique. Les utilisations suivantes ne sont pas prévues : lieux servant de cuisine pour le personnel des magasins, bureaux et autres espaces de travail, gîtes ruraux, hôtels, locations de chambres, motels et autres structures de réception.
- Cet appareil peut être utilisé par des enfants de 8 ans et plus et par des personnes ayant des capacités physiques, sensorielles ou mentales réduites, ou manquant d'expérience et de connaissances, à condition qu'ils soient attentivement surveillés, qu'ils reçoivent des instructions concernant l'utilisation en sécurité de l'appareil et qu'ils soient conscients des risques liés à l'utilisation. Les enfants ne doivent pas jouer avec l'appareil.
- Le nettoyage et l'entretien par l'utilisateur ne doit pas être effectué par des enfants sauf s'ils sont âgés d'au moins 8 ans et s'ils sont surveillés. Tenir l'appareil et le câble hors de portée des enfants de moins de 8 ans.
- Tenir l'appareil hors de portée des enfants et ne pas le laisser en marche sans surveillance.
- Ne jamais utiliser l'appareil sans plaques de cuisson.
- Ranger l'appareil uniquement une fois qu'il est complètement refroidi.
- Ne pas déplacer l'appareil durant l'utilisation.



#### **Risque de brûlures !**

Des brûlures sont possibles en cas de non-respect.

- Lorsque l'appareil est en marche, la température des surfaces extérieures peut être élevée. Toujours utiliser la poignée (2) ou des gants pour four si nécessaire.
- Retirer ou remplacer les plaques de cuisson lorsque l'appareil est complètement refroidi.



#### **N.B. :**

Ce symbole signale les recommandations et les informations

importantes pour l'utilisateur.

- Ne pas faire cuire les aliments enveloppés dans des films en plastique, dans l'aluminium ou dans des sachets en polyéthylène afin d'éviter le risque d'incendie.



Ce produit est conforme au Règlement (CE) n 1935/2004 concernant les matériaux et les objets destinés au contact avec des denrées alimentaires.

### Mise au rebut de l'appareil



Ne pas mettre l'appareil au rebut avec les déchets domestiques, mais le remettre à un centre de collecte sélective officiel.

## DESCRIPTION

1. **Base et couvercle** : structure solide en acier inox avec couvercle à réglage automatique.
2. **Poignée** : poignée robuste en métal moulé sous pression pour régler le couvercle en fonction de l'épaisseur des aliments.
3. **Bouton de libération de la plaque** : appuyer pour débloquer et retirer la plaque
4. **Dispositif de blocage/déblocage des plaques grill**
5. **Levier de déblocage de la charnière** : il permet d'ouvrir complètement l'appareil pour la cuisson en position plane
6. **Bouton de réglage de la hauteur** : pour bloquer la plaque ou le couvercle supérieur à la hauteur désirée, pour la cuisson des aliments qui n'ont pas besoin d'être pressés.
7. **Voyant de fonctionnement.**
8. **Touche Start/Stop**
9. **Touche Time ▼** : pour régler (diminuer) le temps de cuisson.
10. **Touche Time ▲** : pour régler (augmenter) le temps de cuisson.
11. **Touche «sear» (scellement) de la plaque inférieure.**
12. **Bouton de thermostat de la plaque inférieure** : pour régler la température de 60 °C à 230 °C ou pour éteindre la plaque inférieure.
13. **Touche «sear» de la plaque supérieure.**
14. **Bouton de thermostat de la plaque supérieure** : pour régler la température de 60 °C à 230 °C ou pour éteindre la plaque supérieure.
15. **Plaques amovibles** : anti-adhésives, lavables au lave-vaisselle, faciles à nettoyer. LE NOMBRE ET LE TYPE DES PLAQUES VARIE EN FONCTION DU MODÈLE.  
15a. Plaques Grill : parfaites pour griller les biftecks,

steaks hachés, poulet et légumes.

- 15b. **Plaques lisses** : pour préparer les crêpes, les œufs, la poitrine et les crustacés de façon impeccable.
- 15c. **Plaque supérieure pour gaufres** (disponible uniquement sur certains modèles ou comme accessoire à part)
- 15d. **Plaque inférieure pour gaufres** (disponible uniquement sur certains modèles ou comme accessoire à part) pour préparer des gaufres parfaites.
16. **Bac à graisse** : intégré dans l'appareil et amovible pour faciliter le nettoyage.
17. **Ustensile pour le nettoyage** : aide à nettoyer les plaques après l'utilisation.
18. **Doseur pour gaufres (uniquement sur certains modèles).**

## PREMIÈRE UTILISATION

Retirer tout le matériau d'emballage et les étiquettes promotionnelles de la plaque. Avant de jeter le matériau d'emballage, s'assurer d'avoir retiré toutes les parties du nouvel appareil. Il est conseillé de conserver la boîte et le matériau d'emballage pour les réutiliser.



**N.B.** : Avant l'utilisation, nettoyer la base, le couvercle et les boutons de commande avec un chiffon humide pour éliminer la poussière accumulée durant le transport. Nettoyer soigneusement les plaques de cuisson, le bac à graisse et l'ustensile de nettoyage. Les plaques, le bac à graisse et la brosse peuvent être lavés au lave-vaisselle.



**N.B.** : Lors de la première utilisation, l'appareil peut dégager une légère odeur et un peu de fumée.

Ce phénomène est normal et commun à tous les appareils ayant des surfaces anti-adhésives. L'appareil est accompagné d'un ustensile pour le nettoyage, qui peut être utilisé pour nettoyer les plaques après l'utilisation une fois que l'appareil est complètement refroidi (compter au moins 30 minutes). L'ustensile peut être utilisé pendant quelques secondes durant la cuisson pour éliminer les résidus d'aliments et de graisse. Si l'ustensile est utilisé pendant trop longtemps sur les plaques encore chaudes, le plastique qui le compose risque de fondre.



**N.B.** : les plaques amovibles (grill et lisses) sont parfaitement interchangeables.

## Introduction des plaques de cuisson

- Placer l'appareil dans une position plane (figure 1). Introduire une plaque à la fois.

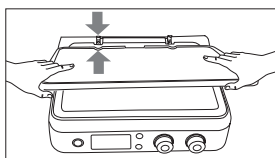

1



- Chaque plaque peut être introduite indifféremment dans le logement supérieur ou inférieur (figure 2).

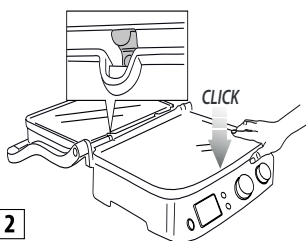

2

### Retrait des plaques

Placer l'appareil dans une position plane.

Repérer les boutons de déblocage (3) des plaques sur le côté droit. Appuyer fermement sur le bouton pour faire sortir la plaque de la base. Saisir la plaque à deux mains, la faire coulisser le long des supports métalliques et l'extraire de la base. Appuyer sur l'autre bouton de déblocage pour retirer la deuxième plaque en effectuant les mêmes opérations.



**Risque de brûlures !** Retirer ou remplacer les plaques de cuisson lorsque l'appareil est complètement refroidi.

### Installation du bac à graisse

Durant la cuisson, le bac à graisse doit être introduit dans son logement à l'arrière de l'appareil. La graisse provenant des aliments est évacué par l'ouverture sur la plaque et collectée dans le bac.



**N.B. :** Durant la cuisson, contrôler fréquemment le bac à graisse.

Après la cuisson, mettre correctement au rebut la graisse collectée.

Le bac à graisse peut être lavé au lave-vaisselle.



**Attention !** Durant la cuisson, faire toujours très

attention.

Pour ouvrir l'appareil, saisir la poignée qui reste froide. Les parties en aluminium moulé sous pression deviennent en revanche très chaudes, éviter de les toucher durant ou immédiatement après la cuisson.

Avant d'effectuer toute opération sur l'appareil, le laisser refroidir (pendant au moins 30 minutes).

Toujours cuisiner avec le bac à graisse installé. Retirer le bac à graisse uniquement lorsque l'appareil est complètement refroidi. Faire attention lors de l'extraction du bac afin d'éviter de renverser les liquides.

## POSITIONS DE CUISSON DE L'APPAREIL

### Grill par contact (position fermée)

- La plaque supérieure repose sur la plaque inférieure. C'est la position initiale de cuisson, lorsque l'appareil est utilisé comme grill par contact. La plaque supérieure s'adapte automatiquement à l'épaisseur des aliments placés sur la plaque inférieure.

De cette manière, les aliments sont cuits de manière uniforme des deux côtés.

Le grill par contact est idéal pour cuire les steaks hachés, la viande désossée et en tranches fines, les légumes et les sandwiches. La fonction par fonction est parfaite pour préparer les aliments rapidement et de manière saine. En utilisant le grill par contact, les aliments cuisent rapidement puisqu'ils sont en contact avec les plaques des deux côtés à la fois (figure 3).

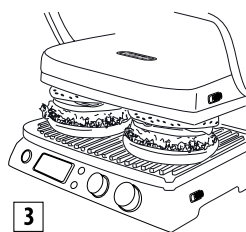

3

Les rainures de la plaque et l'ouverture à l'arrière de l'appareil permettent d'évacuer et de collecter la graisse dans le bac approprié.

L'appareil est équipé d'une poignée particulière et d'une charnière qui permettent de régler la plaque supérieure en fonction de l'épaisseur des aliments. Pour préparer plusieurs aliments à la fois avec le grill par contact, il faut que les différents aliments aient la même épaisseur afin de permettre une fermeture uniforme du couvercle (plaque supérieure).

### Position plane (complètement ouverte)

- La plaque supérieure est alignée au même niveau que la plaque inférieure. La plaque inférieure et la plaque supérieure se trouvent sur le même plan et forment une grande surface de cuisson. Dans cette position, l'appareil peut être utilisé en mode barbecue avec plaque grill ou plaque lisse. Pour régler l'appareil dans cette position, il faut d'abord repérer le levier de déblocage de la charnière, placé sur la droite. Saisir la poignée avec la main gauche et faire coulisser le levier de déblocage vers le haut avec la main droite (figure 4).

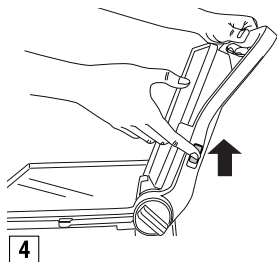

Pousser vers l'arrière la poignée jusqu'à basculer complètement la plaque supérieure en position plane (figure 5).

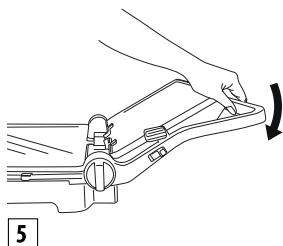

Si on soulève légèrement la poignée avant de tirer le levier de déblocage, la pression sur la charnière est moindre et l'opération d'ouverture est plus facile.

L'appareil peut être utilisé comme grill/barbecue pour préparer des steaks hachés, des biftecks, du poulet et du poisson. Le mode grill/barbecue est le mode le plus polyvalent d'utiliser l'appareil. Les plaques se trouvent en position ouverte et une grande surface de cuisson est donc disponible (figure 6).

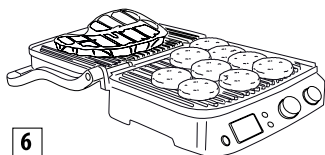

Il est possible de préparer différents aliments sur des plaques séparées sans mélanger les saveurs ou de cuisiner une plus grande quantité d'un même aliment. La position grill/barbecue permet de griller différents morceaux de viande de différentes épaisseurs, avec le degré de cuisson préféré pour chacun d'eux. Dans cette position, il est nécessaire de retourner les aliments durant la cuisson. L'appareil peut être utilisé aussi avec les plaques lisses pour préparer des crêpes, du fromage, des œufs et du bacon pour le petit déjeuner (figure 7).

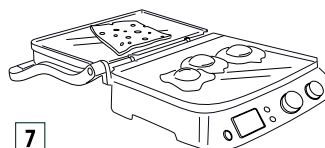

La grande surface de cuisson permet de préparer en même temps différents aliments ou une plus grande quantité du même aliment.

### Grill four

Cette position (figure 8) est parfaite pour griller sans contact des aliments de grande épaisseur qui exigent une cuisson lente et uniforme. Idéal pour la préparation de légumes à forte teneur en eau, car l'eau peut évaporer.

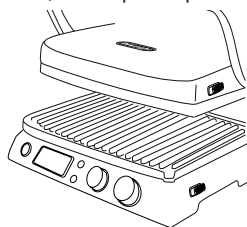

Il est possible d'utiliser cette position de cuisson pour préparer des sandwichs moelleux et des aliments qui n'ont pas besoin d'être pressés

- Placer les aliments sur la plaque inférieure.
- Saisir la poignée et abaisser la plaque supérieure proche des aliments (fig. A).

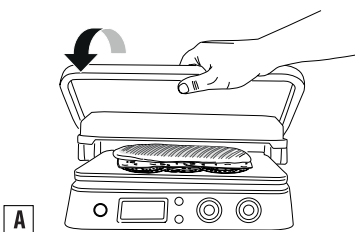

- Tourner le bouton de réglage de la hauteur (6) sur **OVEN GRILL** (fig. B).

**B**

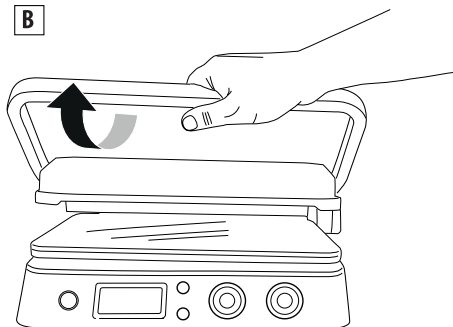

- La plaque supérieure se bloque en position. Il y a 4 réglages de hauteur différents.
- Soulever la plaque supérieure pour débloquer automatiquement le système de réglage (fig. C).

**C**

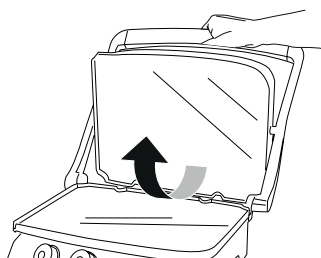

- Une fois que la hauteur est réglée, il est possible de modifier le réglage en tirant sur le bouton et en sélectionnant une nouvelle position (fig. D).

**D**

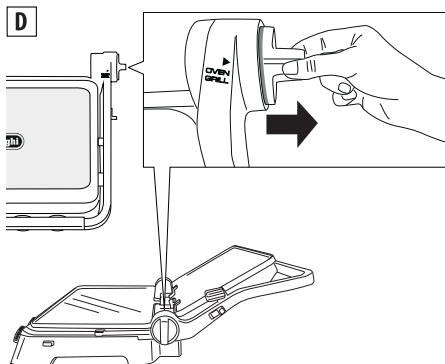

## UTILISATION

### Fonctionnement

Une fois que l'appareil est correctement préparé et prêt pour la cuisson, sélectionner une température comprise entre 60 °C et 230 °C pour chacune des deux plaques (supérieure et inférieure) en utilisant les boutons 12 et 14.

Appuyer sur le bouton start/stop. Le voyant ON s'allume.

Selon la température choisie, il peut être nécessaire d'attendre quelques minutes pour que l'appareil se réchauffe. Lorsque le thermostat atteint la température demandée, l'appareil émet un signal sonore pour indiquer qu'il est prêt à l'emploi. L'afficheur indique « *READY* ».

Il est possible de modifier le réglage de la température à tout moment durant la cuisson, en fonction du type d'aliment à préparer.

### Fonction minuterie

Lorsque l'afficheur indique « *READY* », sélectionner la position de cuisson (voir paragraphe « positions de cuisson de l'appareil »), puis placer les aliments sur les plaques. IL EST possible de sélectionner le temps de cuisson en appuyant sur les boutons (9 et 10) de la minuterie ; dans ce cas, à la fin du temps de cuisson, l'appareil s'éteint automatiquement (l'afficheur indiquera « *END* »).

- En appuyant sur le bouton start/stop (8) l'appareil s'allume à nouveau. Lorsque les aliments sont cuits, si aucun temps de cuisson n'a été sélectionné, pour éteindre l'appareil il faut appuyer sur le bouton start/stop ou tourner le bouton (12 et 14) sur la position OFF.



**N.B. :** • Si aucun temps n'est réglé sur la minuterie, l'appareil s'éteint au bout de 90 minutes.

### Fonction « Sear » (scellement)

Cette fonction réchauffe la plaque supérieure et/ou inférieure à une température plus élevée pendant quelques minutes. Excellent pour sceller rapidement les aliments au début de la cuisson (idéal pour les viandes de grosse épaisseur). Après avoir appuyé sur le bouton start/stop, pour préchauffer les plaques il faut appuyer sur le bouton « sear » (11 et 13). Durant le préchauffage, « *SEAR* » clignote sur l'afficheur. Lorsque le thermostat atteint la température désirée, l'appareil émet un signal sonore et « *SEAR* » reste affiché sur l'afficheur. Placer immédiatement les aliments sur les plaques. Le cycle sera terminé en quelques minutes et « *SEAR* » disparaîtra de l'afficheur.



**N.B. :** il est possible d'utiliser cette fonction uniquement une fois toutes les 30 minutes. Une fois le cycle

terminé, si la touche « sear » est enfoncée avant que les 30 minutes soient écoulées, « SEAR » clignotera sur l'afficheur puis s'éteindra. L'appareil n'accepte pas la commande.

### Mode gaufres (uniquement sur certains modèles)

- Introduire les plaques à gaufres (15c/15d) comme indiqué sur la fig. 1. Il est à noter que dans ce cas, les plaques ne sont pas interchangeables et la position de chaque plaque doit être comme illustré sur la figure 9.

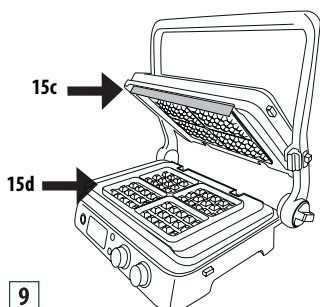

- Une fois la plaque inférieure introduite dans l'appareil, **000** sera affiché sur l'écran. Tourner les boutons de la température sur le réglage pour les gaufres  et appuyer sur le bouton START/STOP.
- L'appareil commence la phase de préchauffage. Lorsque le thermostat atteint la température nécessaire, l'appareil émet un signal sonore pour indiquer qu'il est prêt. L'afficheur indique « READY ».
- Graisser légèrement les plaques avec du beurre fondu
- **Verser un doseur dans chaque moule de la plaque**
- Distribuer la pâte et fermer l'appareil.
- Faire cuire pendant le temps indiqué dans les recettes. Si la minuterie est réglée, trois signaux sonores seront émis à la fin du cycle de cuisson. La minuterie disparaîtra de l'afficheur lorsque « END » (fin) sera affiché. L'appareil s'éteindra automatiquement. Si la minuterie n'est pas réglée, appuyer sur le bouton « START/STOP » après avoir réalisé la dernière gaufre pour éteindre l'appareil.
- Pour préparer d'autres gaufres, ajouter de la plaque dans la plaque inférieure et répéter les opérations ci-dessus.

 **Attention !** Ne pas utiliser d'ustensiles métalliques pour retirer les gaufres de la plaque car ils peuvent endommager le revêtement anti-adhésif.

## NETTOYAGE ET ENTRETIEN

### Entretien par l'utilisateur

- Ne pas utiliser d'ustensiles métalliques qui peuvent rayer les plaques anti-adhésives. Utiliser en revanche des ustensiles en bois ou en plastique résistant à la chaleur.
- Ne pas laisser les ustensiles en plastique en contact avec les plaques chaudes, y compris l'ustensile fourni avec l'appareil.
- Entre deux cuissons, éliminer les résidus d'aliments par l'ouverture pour l'évacuation des graisses et les collecter dans le bac au-dessous, puis nettoyer ensuite avec un morceau de papier absorbant et passer à la préparation suivante.
- Avant d'effectuer toute opération de nettoyage, laisser refroidir l'appareil pendant au moins 30 minutes.

### Nettoyage et entretien

 **N.B. :** Avant de nettoyer l'appareil, s'assurer qu'il est complètement refroidi.

À la fin de la cuisson, éteindre l'appareil et débrancher la fiche de la prise de courant. Laisser refroidir l'appareil pendant au moins 30 minutes. Utiliser l'ustensile approprié fourni pour éliminer les éventuels résidus d'aliments sur les plaques. L'ustensile peut être lavé à la main ou au lave-vaisselle. Vider le bac à graisse. Le bac à graisse peut être lavé à la main ou au lave-vaisselle.



Appuyer sur les boutons de déblocage (3) pour retirer les plaques de l'appareil. Avant de toucher les plaques, s'assurer qu'elles sont complètement refroidies. Les plaques de cuisson peuvent être lavées au lave-vaisselle. Des lavages fréquents peuvent toutefois réduire les propriétés du revêtement. Il est conseillé de nettoyer l'extérieur des plaques avec une éponge souple ou un chiffon humidifié avec de l'eau et un détergent délicat.

Ne pas utiliser d'objets métalliques pour nettoyer les plaques.

### CARACTÉRISTIQUES TECHNIQUES

Tension du secteur :	220-240 V~50/60 Hz
Puissance absorbée :	2000 W

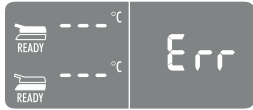
## RÉSOLUTION DES PROBLÈMES

Message d'erreur affiché	DESCRIPTION	PROBLÈME	SOLUTION
	<p>Une des plaques ne chauffe pas :</p>	<p>Le contrôle électronique a détecté qu'une des plaques de cuisson n'atteint pas la température réglée.</p> <p>La plaque n'est pas bien introduite dans l'appareil.</p> <p>La résistance à l'intérieur de la plaque pourrait être endommagée.</p> <p>La connexion de la résistance pourrait être endommagée.</p> <p>Le contrôle électronique pourrait être endommagé.</p>	<p>Débrancher la fiche de la prise de courant.</p> <p>Vérifier que la plaque est bien introduite dans son logement.</p> <p>Si la solution proposée ne résout pas le problème, l'appareil est probablement en panne.</p> <p>S'adresser à un centre d'assistance De'Longhi en indiquant le type d'erreur.</p>
	<p>La résistance électrique est alimentée pendant trop longtemps.</p>	<p>Le contrôle électronique a détecté que la résistance électrique reste allumée trop longtemps.</p>	<p>Débrancher la fiche de la prise de courant.</p> <p>Éviter la cuisson sur les plaques d'aliments de grandes dimensions ou d'aliments congelés qui demanderaient des temps de réchauffage trop longs.</p> <p>Le contrôle électronique affiche le message d'erreur pendant 5 secondes, puis éteint l'appareil.</p> <p>Laisser refroidir l'appareil avant de le réutiliser.</p>
	<p>Dysfonctionnement de la sonde de température.</p>	<p>Le contrôle électronique a détecté une panne de la sonde de température.</p>	<p>Débrancher la fiche de la prise de courant.</p> <p>Il est nécessaire de remplacer la sonde de température.</p> <p>S'adresser à un centre d'assistance De'Longhi en indiquant le type d'erreur.</p>

	<p>Dysfonctionnement de la sonde de température.</p>	<p>Le contrôle électronique a détecté une panne de la sonde de température.</p>	<p>Noter le numéro d'erreur. Débrancher la fiche de la prise de courant. Il est nécessaire de remplacer la sonde de température. S'adresser à un centre d'assistance De'Longhi en indiquant le type d'erreur.</p>
		<p>L'appareil ne s'allume pas.</p>	<p>Vérifier que la fiche est correctement introduite dans la prise de courant.</p> <p>Introduire la fiche dans une autre prise de courant.</p> <p>Contrôler le disjoncteur magnétothermique ou différentiel (coupe-circuit) ou le fusible de la ligne.</p> <p>Si la solution proposée ne résout pas le problème, l'appareil est probablement en panne. S'adresser à un centre d'assistance De'Longhi.</p>
		<p>L'appareil ne s'allume pas en appuyant sur le bouton START/STOP-</p>	<p>Les boutons de sélection de la température ont été placés sur 0. L'afficheur supérieur et inférieur indique OFF (éteint). Tourner le bouton de sélection de température sur la position désirée et appuyer sur START/STOP.</p>
		<p>En appuyant sur les boutons SEAR, l'inscription SEAR clignote sur l'afficheur, puis s'éteint.</p>	<p>La fonction SEAR est disponible une seule fois toutes les 30 minutes. Si on tente d'utiliser cette fonction une deuxième fois avant que les 30 minutes soient écoulées, le contrôle électronique refuse l'opération. Attendre 30 minutes avant d'utiliser à nouveau la fonction « SEAR ».</p>



## TABLEAU DE CUISSON

VIANDE DE BŒUF	ÉPAISSEUR (cm)	Nombre PIÈCES	NIVEAU CUISSON	MODE	PLAQUES	°C	SEAR	MIN.	CONSEILS
Bifteck	0,5 - 1	2	Bien cuite	GRILL PAR CONTACT	rainurées	230	✓	2 - 3	bien huiler les aliments
Bifteck	0,5 - 1	4	Bien cuite	POSITION PLANE	rainurées	230		5 - 6	bien huiler les aliments, retourner à mi-cuisson
Filet	3-4	4	Saignant	GRILL PAR CONTACT	rainurées	230	✓	4 - 5	bien huiler les aliments
Filet	3-4	4	Moyen	GRILL PAR CONTACT	rainurées	230	✓	7 - 8	bien huiler les aliments
Filet	3-4	4	Bien cuite	GRILL PAR CONTACT	rainurées	230	✓	10 - 11	bien huiler les aliments
Côte	2-3	2	Moyen	GRILL PAR CONTACT	rainurées	230		4 - 5	bien huiler les aliments
Côte	2-3	2	Bien cuite	GRILL PAR CONTACT	rainurées	230		7 - 8	bien huiler les aliments
Côte	2-3	4	Moyen	POSITION PLANE	rainurées	230		10 - 12	bien huiler les aliments, retourner à mi-cuisson
Côte	2-3	4	Bien cuite	POSITION PLANE	rainurées	230		14 - 16	bien huiler les aliments, retourner à mi-cuisson
Steak haché	2-3	6	Bien cuite	GRILL PAR CONTACT	rainurées	230	✓	8 - 10	bien huiler les aliments
Brochette		6	Bien cuite	GRILL PAR CONTACT	rainurées	230		13 - 15	bien huiler les aliments, retourner à mi-cuisson

VIANDE D'OVIN	ÉPAISSEUR (cm)	Nombre PIÈCES	NIVEAU CUISSON	MODE	PLAQUES	°C	MIN.	CONSEILS
Côtelette	1.5-3	6	Moyen	GRILL PAR CONTACT	rainurées	230	10 - 12	bien huiler les aliments, retourner les côtelettes à mi-cuisson
Côtelette	1.5-3	6	Bien cuite	GRILL PAR CONTACT	rainurées	230	12 - 14	

<b>VIANDE DE PORC</b>	<b>ÉPAISSEUR (cm)</b>	<b>Nombre PIÈCES</b>	<b>MODE</b>	<b>PLAQUES</b>	<b>°C</b>	<b>SEAR</b>	<b>MIN.</b>	<b>CONSEILS</b>
Bifteck	1-2	4	GRILL PAR CONTACT	rainurées	230	√	7 - 9	bien huiler les aliments
Bifteck	1-2	8	P O S I T I O N PLANE	rainurées	230		14 - 16	bien huiler les aliments, retourner à mi-cuisson
Côtelette	<2,5	4	GRILL PAR CONTACT	rainurées	230		9 - 11	bien huiler les aliments, retourner à mi-cuisson
Côtelette	<2,5	8	P O S I T I O N PLANE	rainurées	230		11 - 13	bien huiler les aliments, retourner à mi-cuisson
Travers		6-8	GRILL PAR CONTACT	rainurées	200		20 - 25	retourner 2-3 fois
Poitrine		4	GRILL PAR CONTACT	rainurées	230		1 - 2	
Saucisse		8	GRILL PAR CONTACT	rainurées	200		16 - 18	percer les saucisses avec une fourchette
Brochette		6	GRILL PAR CONTACT	rainurées	230		14 - 16	bien huiler les aliments, retourner 1-2 fois
Saucisse de Strasbourg		6	GRILL PAR CONTACT	rainurées	230		8 - 10	

<b>VIANDE DE POULET ET DINDE</b>	<b>ÉPAISSEUR (cm)</b>	<b>Nombre PIÈCES</b>	<b>MODE</b>	<b>PLAQUES</b>	<b>°C</b>	<b>SEAR</b>	<b>MIN.</b>	<b>CONSEILS</b>
Blanc	<1	4	GRILL PAR CONTACT	rainurées	230	√	3 - 4	huiler les aliments
Cuisse		3	GRILL PAR CONTACT	rainurées	200		20 - 25	retourner 1-2 fois durant la cuisson
Aile		6	GRILL PAR CONTACT	rainurées	200		14 - 16	retourner 1-2 fois durant la cuisson
Steak haché	1.5-2	4	GRILL PAR CONTACT	rainurées	230	√	6-8	
Steak haché	1.5-2	8	P O S I T I O N PLANE	rainurées	230	√	14 - 16	retourner à mi-cuisson
Brochette		6	GRILL PAR CONTACT	rainurées	230		11 - 13	retourner 1-2 fois durant la cuisson
Saucisse de Strasbourg		6	GRILL PAR CONTACT	rainurées	230		6 - 8	
Poulet à la diable		1	GRILL PAR CONTACT	rainurées	200		40 - 45	retourner 1-2 fois durant la cuisson

<b>ALIMENTS AVEC DU PAIN</b>	Nombre PIÈCES	MODE	PLAQUES	°C	MIN.	CONSEILS
Toast / sandwich	2	GRILL FOUR	lisses	230	3 - 5	placer la plaque supérieure de sorte qu'elle touche le pain sans l'écraser
Sandwich	2	GRILL PAR CONTACT	rainurées	230	2 - 3	
Tranches de pain	4	POSITION PLANE	lisses	230	4 - 5	retourner à mi-cuisson

<b>LÉGUMES</b>	Nombre PIÈCES	MODE	PLAQUES	°C	MIN.	CONSEILS
Aubergines en tranches	1	GRILL PAR CONTACT	rainurées	230	4 - 6	bien huiler les aliments
Courgettes en tranches	2	GRILL PAR CONTACT	rainurées	230	6 - 8	bien huiler les aliments
Poivrons en quartiers	2	GRILL PAR CONTACT	rainurées	230	8 - 10	bien huiler les aliments
Tomates en tranches	1	POSITION PLANE	lisses	230	5 - 7	bien huiler les aliments, retourner à mi-cuisson
Oignons en tranches	2	GRILL PAR CONTACT	lisses	230	5 - 7	bien huiler les aliments, remuer souvent avec une spatule

<b>POISSON</b>	QUANTITÉ	Nombre PIÈCES	MODE	PLAQUES	°C	MIN.	CONSEILS
Entier	250 g	1	GRILL PAR CONTACT	rainurées	200	8 - 10	huiler les aliments
Filet	500 g	1	GRILL FOUR	lisses	230	25 - 30	huiler les aliments, placer la plaque supérieure de sorte qu'elle effleure les aliments sans les toucher
Tranche	450 g	4	GRILL PAR CONTACT	rainurées	200	8 - 10	huiler les aliments
Brochette	500 g	6	POSITION PLANE	rainurées	230	10 - 12	huiler les aliments, retourner 2-3 fois
Calamar	400 g	1-2	GRILL PAR CONTACT	rainurées	200	10 - 12	huiler les aliments
Gambas	400 g	10-12	GRILL PAR CONTACT	rainurées	200	4 - 6	huiler les aliments

DESSERT	Nombre PIÈCES	MODE	PLAQUES	°C	MIN.	CONSEILS
Pancake	4	POSITION OU-VERTE	lisses	200	4 - 5	beurrer les plaques, retourner à mi-cuisson
Gaufres	4	GRILL PAR CONTACT	GAUFRES		4 - 5	beurrer les plaques
Tranches d'ananas	4	GRILL PAR CONTACT	rainurées	200	5 - 6	beurrer les plaques

## RECETTES

### ŒUFS BROUILLÉS BACON ET PAIN GRILLÉ

#### INGRÉDIENTS :

- 2 œufs
- 2 tranches de bacon
- 1 cuillère à soupe de lait
- sel et poivre
- 2 tranches de pain pour toast

#### PRÉPARATION :

Fouetter les œufs avec le lait et le sel jusqu'à former un mélange léger et mousseux. Introduire le jeu de plaques lisses et placer la grille en mode OPEN GRILL. Régler le bouton de thermostat inférieur à 230 °C et supérieur à 230 °C. Appuyer sur le bouton START / STOP pour préchauffer le grill. Lorsque l'afficheur indiquera l'inscription READY, verser le mélange d'œuf dans un coin de la plaque et cuire pendant 2-3 minutes en prenant soin de bien remuer avec une spatule en bois pour les cuire de manière uniforme. Entre temps, cuire sur la même plaque les tranches de bacon pendant 3-4 minutes et les retourner à mi-cuisson environ, tandis que l'autre plaque est utilisée pour griller le pain pendant 3-4 minutes en le retournant à mi-cuisson environ. Composer le plat et servir.

### CRÔUTONS À LA MOUSSE D'AUBERGINE

#### INGRÉDIENTS :

- 1 aubergine
- 100 g de ricotta
- ail en poudre
- persil
- 4 cuillères à soupe d'huile d'olive
- sel
- poivre
- 1 baguette

#### PRÉPARATION :

Laver les aubergines, les éplucher et les couper en tranches épaisses.

Introduire le jeu de plaques planes et placer la grille en mode CONTACT GRILL. Régler le bouton de thermostat inférieur à 230 °C et supérieur à 230 °C. Appuyer sur le bouton START / STOP pour préchauffer le grill. Lorsque l'afficheur indiquera READY, placer les aubergines sur la plaque inférieure et les cuire pendant 8-10 minutes environ jusqu'à ce qu'elles deviennent souples. Couper les tranches d'aubergines grossièrement et les mettre dans un mixeur avec la ricotta, la gousse d'ail et le persil haché, une pincée de sel et une pincée de poivre, ainsi que l'huile. Mixer jusqu'à obtenir un mélange lisse et peu granuleux. Huiler le pain (coupé en tranches) avec l'huile d'olive et le faire cuire à 230 °C toujours avec les plaques planes en mode CONTACT GRILL pendant 1-2 minutes jusqu'à le dorer à souhait.

Étaler la crème d'aubergine sur le pain grillé, arroser avec deux cuillères à soupe d'huile et servir.

### SALADE DE VIANDE AVEC ROQUETTE ET TOMATES CERISES

#### INGRÉDIENTS :

- 2 tranches de viande de veau
- 100 g de roquette
- 10-12 tomates cerises
- 100 g d'écaillé de parmesan
- sel
- huile d'olive

#### PRÉPARATION :

Préparer la salade de roquette et tomates cerises : laver la roquette, la mettre sur un torchon propre pour la laisser sécher, couper les tomates cerises en 4. Introduire le jeu de plaques rainurées et placer la grille en mode CONTACT GRILL. Régler le bouton de thermostat inférieur à 230 °C et supérieur à 230 °C. Appuyer sur le bouton START / STOP pour préchauffer le grill. Lorsque l'afficheur indiquera READY, placer les tranches de viande huilées au préalable, presser avec la plaque supérieure et cuire pendant 2-3 minutes en fonction du degré de cuisson désiré.

Couper la viande en lamelles et les placer sur le lit de roquette et tomates cerises, saler et ajouter les écailles de parmesan. Assaisonner avec un filet d'huile.

### **CÔTES AROMATISES AU CAFÉ**

#### **INGRÉDIENTS :**

- côtes de bœuf (2 de 250 g chacune)
- huile d'olive

#### **POUR LE MÉLANGE AU CAFÉ :**

- 2 cuillères à café de graines de cumin
- 2 cuillères à café de grains de café
- 1 cuillère à soupe de piment doux
- 1 cuillère à café de paprika
- 1 cuillère à café de gros sel
- 1 cuillère à café de poivre

#### **PRÉPARATION :**

Préparer le mélange au café : verser les graines de cumins et le café dans un mixeur et les réduire en poudre pas trop fine. Verser la poudre obtenue dans un saladier, ajouter les autres ingrédients et bien mélanger. Huiler légèrement la viande et l'assaisonner avec les épices, couvrir le tout et laisser à température ambiante pendant 30 minutes environ. Introduire le jeu de plaques rainurées et placer la grille en mode CONTACT GRILL.

Régler le bouton de thermostat inférieur à 230 °C et supérieur à 230 °C. Appuyer sur le bouton START / STOP pour préchauffer le grill et sur la touche SEAR pour les deux plaques. Lorsque l'inscription SEAR cessera de clignoter sur l'afficheur, placer la viande sur la plaque inférieure et presser avec la plaque supérieure, puis cuire pendant 6-8 minutes en fonction du degré de cuisson désiré. Servir chaud.

### **FILET DE BŒUF AVEC SAUCE AUX CHAMPIGNONS**

#### **INGRÉDIENTS :**

- 4 filets de bœuf
- sel
- poivre noir à broyer sur le moment
- 2 gousses d'ail
- 2 cuillères à soupe de moutarde de Dijon
- 60 g de beurre
- huile d'olive

#### **INGRÉDIENTS POUR LA SAUCE AUX CHAMPIGNONS :**

- 30 g de beurre
- 1 cuillère à soupe de gorgonzola
- 2 échalotes
- 300 g de champignons

- 1/2 verre de whisky
- 200 g de crème
- jus de citron
- persil

#### **PRÉPARATION :**

Assaisonner la viande avec sel et poivre et la laisser reposer à température ambiante pendant une heure environ.

Préparer la sauce aux champignons : dans une poêle faire fondre le beurre, ajouter les échalotes en rondelles et cuire pendant 2-3 minutes. Ajouter les champignons et cuire pendant 5 minutes supplémentaires. À ce point, verser le whisky, faire cuire pendant 1 minute, ajouter un verre d'eau et cuire pendant une autre minute environ. Ajouter la crème liquide, le jus d'un citron, le persil, le gorgonzola et porter à ébullition.

Faire cuire jusqu'à ce que la sauce soit bien dense, saler et poivrer selon le goût et réserver.

Entre temps, préparer l'assaisonnement de la viande avec lequel badigeonner les filets durant la cuisson : mettre le beurre, la moutarde et l'ail dans une petite casserole. Faire cuire à feux doux jusqu'à ce que le beurre fonde. Tenir au chaud.

Introduire le jeu de plaques rainurées et placer la grille en mode CONTACT GRILL. Régler le bouton de thermostat inférieur à 230 °C et supérieur à 230 °C.

Appuyer sur le bouton START / STOP pour préchauffer le grill et sur la touche SEAR pour les deux plaques.

Lorsque l'inscription SEAR cesse de clignoter sur l'afficheur, placer les filets (badigeonnés au préalable avec la sauce sur les deux côtés) sur la plaque inférieure et fermer le grill. Faire cuire pendant 6-8 minutes en fonction du degré de cuisson désiré et de l'épaisseur des filets. À la fin de la cuisson, retirer les filets et les servir recouverts de la sauce aux champignons préparée au préalable.

### **STEAK HACHÉ AVEC PAIN DE SEIGLE GRILLÉ**

#### **INGRÉDIENTS :**

- 8 tranches de pain de seigle
- 500 g de viande hachée de premier choix
- 100 g d'emmental en tranches
- 2 cuillères à soupe d'huile d'olive
- 2 oignons coupés en rondelles
- beurre à température ambiante
- 2 cuillères à café de sauce worchester
- sel
- poivre
- 1/2 cuillère à café de sucre

## **PRÉPARATION :**

Préparer les steaks hachés : dans une terrine mélanger la viande hachée, la sauce worchester, le sel, le poivre et bien amalgamer le tout. Former avec les mains les 4 steaks hachés d'une épaisseur d'environ 2 centimètres. Placer le grill en mode OPEN GRILL et introduire la plaque plane dans la position inférieure et la plaque rainurée dans la position supérieure. Régler le bouton de thermostat inférieur à 230 °C et supérieur à 230 °C.

Appuyer sur le bouton START / STOP pour préchauffer le grill. Lorsque l'afficheur indiquera READY, placer les rondelles d'oignons assaisonnées avec l'huile d'olive et le sucre sur la plaque inférieure et les faire cuire pendant 5-6 minutes environ en remuant souvent avec une spatule afin d'obtenir une cuisson uniforme et de les rendre tendres. En même temps, cuire les steaks hachés sur l'autre plaque pendant 12 minutes environ en les retournant au bout de 5-6 minutes environ (le temps de cuisson varie en fonction de l'épaisseur des steaks hachés). Dès que les oignons seront cuits, les retirer de la plaque et faire griller les tranches de pain d'un seul côté pendant 1-2 minutes.

Mettre les tranches de pains sur une planche à découper avec le côté grillé vers le haut, verser dessus les oignons, poser les steaks hachés et recouvrir avec le fromage. Fermer le sandwich avec la tranche de pain dont le côté grillé est tourné vers le bas. Attendre que la plaque soit à nouveau chaude, puis introduire le toast et bien presser avec la plaque supérieure.

Faire cuire pendant 2-3 minutes environ jusqu'à obtenir la cuisson du pain désirée.

## **CÔTELETTES D'AGNEAU AU VINAIGRE BALSAMIQUE ET AU ROMARIN**

### **INGRÉDIENTS :**

- 6 côtelettes d'agneau
- 10 g de romarin haché
- 10 g d'ail haché
- 100 ml de vinaigre balsamique
- 15 g de sucre
- sel
- poivre

### **PRÉPARATION :**

Mélanger tous les ingrédients dans un récipient assez grand, couvrir et laisser mariner l'agneau au réfrigérateur pendant au moins 1-2 heures. Introduire le jeu de plaques rainurées et placer la grille en mode CONTACT GRILL. Régler le bouton de thermostat inférieur à 230 °C et supérieur à 230 °C. Appuyer sur le bouton START / STOP pour préchauffer le grill. Lorsque

l'afficheur indiquera READY, placer les côtelettes sur la plaque inférieure.

Faire cuire pendant 11-13 minutes environ en fonction du degré de cuisson désiré et de l'épaisseur de la côtelette (il est conseillé de les retourner à mi-cuisson parce que l'os ne permet pas à la plaque supérieure de toucher le dessus de la viande). Entre temps, faire réduire la marinade dans une casserole et servir comme sauce sur les côtelettes d'agneau grillées.

## **BROCHETTES DE POULET À LA CRÈME AU MIEL ET CITRON VERT**

### **INGRÉDIENTS :**

- 500 g de blanc de poulet

### **INGRÉDIENTS POUR LA MARINADE :**

- 1 cuillère à café de piment
- 1 cuillère à café de coriandre
- 10 cl d'huile d'olive
- 2 oignons blancs
- 3 gousses d'ail
- 1 cuillère à soupe de gingembre râpé
- 1 cuillère à soupe de sucre
- 1 cuillère à soupe de jus de citron vert
- 1 cuillère à soupe de gros sel
- poivre

### **INGRÉDIENTS POUR LA CRÈME AU MIEL ET CITRON :**

- 5 cl de crème fraîche
- 1/2 cuillère à café d'écorce de citron vert râpée
- 1 cuillère à soupe de jus de citron vert
- 1 cuillère à soupe d'huile d'olive
- 1 cuillère à soupe de miel
- sel

### **PRÉPARATION :**

Préparer la marinade : mettre tous les ingrédients dans un robot de cuisine et mixer jusqu'à obtenir un mélange homogène.

Mettre dans une assiette à soupe le poulet coupé en dés de 2 cm de largeur, ajouter la marinade et recouvrir tout le poulet de manière homogène. Couvrir avec un film alimentaire et laisser mariner pendant 1-2 heures.

Préparer la crème en mélangeant tous les ingrédients dans un saladier, couvrir avec le film transparent et conserver au réfrigérateur. Enfiler les morceaux de poulet sur les brochettes. Introduire le jeu de plaques rainurées et placer la grille en mode CONTACT GRILL.

Régler le bouton de thermostat inférieur à 230 °C et supérieur à 230 °C. Appuyer sur le bouton START / STOP pour préchauffer

le grill. Lorsque l'afficheur indiquera READY, placer les brochettes sur la plaque inférieure et presser avec la plaque supérieure, puis faire cuire pendant 11-13 minutes environ en les retournant 1-2 fois. Servir les brochettes accompagnées de la crème au miel et citron.

### **CUISSES DE POULET À LA PROVENÇALE**

#### **INGRÉDIENTS :**

- 550 g de cuisses de poulet

#### **INGRÉDIENTS POUR LA MARINADE :**

- 25 cl de vin blanc sec
- 4 cuillères à soupe d'huile d'olive
- 3 cuillères à soupe de moutarde à l'ancienne
- 3 cuillères à soupe de vinaigre de vin blanc
- 2 cuillères à soupe d'herbes de Provence
- 2 gousses d'ail hachées
- 2 cuillères à café de gros sel
- 1 cuillère à café de piment de Cayenne

#### **PRÉPARATION :**

Préparer la marinade en mélangeant tous les ingrédients dans un saladier. Avec une lame affilée, pratiquer des incisions en plusieurs endroits sur la partie charnue des cuisses en les ouvrant légèrement. Mettre les cuisses dans le saladier de marinade et les tourner de tous les côtés pour bien les napper ; laisser mariner pendant 2-3 heures. Introduire le jeu de plaques rainurées et placer la grille en mode CONTACT GRILL. Régler le bouton de thermostat inférieur à 210 °C et supérieur à 210 °C.

Appuyer sur le bouton START / STOP pour préchauffer le grill. Lorsque l'afficheur indiquera READY, placer les cuisses de poulet sur la plaque inférieure et presser avec la plaque supérieure, puis faire cuire pendant 20-25 minutes environ en les retournant 2-3 fois. Une fois cuites, les placer dans un plat et servir.

### **GAMBAS AU GRILL**

#### **INGRÉDIENTS :**

- 16/20 gambas

#### **INGRÉDIENTS POUR LA MARINADE :**

- persil
- 2 citrons
- sel
- poivre
- 2 gousses d'ail

#### **PRÉPARATION :**

Préparer la marinade en hachant finement l'ail et le persil et ajouter le jus du citron, saler et ajouter un peu de poivre.

Laver les gambas, bien les sécher et les laisser mariner pendant au moins une demi-heure.

Introduire le jeu de plaques rainurées et placer la grille en mode CONTACT GRILL.

Régler le bouton de thermostat inférieur à 210 °C et supérieur à 210 °C.

Appuyer sur le bouton START / STOP pour préchauffer le grill.

Lorsque l'afficheur indiquera READY, placer les gambas égouttées sur la plaque inférieure et presser avec la plaque supérieure, puis faire cuire pendant 4-6 minutes environ.

Au moment de servir, décorer l'assiette avec quelques tranches de citron et un contour de petits légumes.

### **SAUMON AU GRILL AVEC SAUCE AU YAOURT**

#### **INGRÉDIENTS :**

- 500 g de filet de saumon
- huile d'olive

#### **INGRÉDIENTS POUR LA SAUCE :**

- 250 g de yaourt grec
- 1 gousse d'ail
- 1 cuillère à café de sel
- 1 pincée de sucre
- 20 g de ciboulette
- 20 g de persil
- poivre blanc

#### **PRÉPARATION :**

Préparer la sauce : laver et bien sécher le persil et la ciboulette et hacher l'ail à part.

Verser le yaourt dans un saladier, ajouter les aromates, l'ail, le sel, le sucre, le poivre et mixer jusqu'à obtenir une crème onctueuse. Laisser reposer au réfrigérateur pendant au moins 30 minutes.

Introduire le jeu de plaques planes et placer la grille en mode OVEN GRILL.

Régler le bouton de thermostat inférieur à 230 °C et supérieur à 230 °C.

Appuyer sur le bouton START / STOP pour préchauffer le grill.

Lorsque l'afficheur indiquera READY, placer le filet huilé au préalable sur la plaque inférieure, refermer la plaque supérieure en mode OVEN GRILL (dans la position la plus proche de l'aliment sans le toucher) et faire cuire pendant 25-30 minutes environ (pour optimiser le résultat final, tourner le saumon de 180° à mi-cuisson environ car la plaque est plus proche de l'aliment dans la partie arrière).

Une fois la cuisson terminée, placer le saumon dans un plat et servir accompagné de la sauce au yaourt.

### **CALAMAR AU GRILL**

#### **INGRÉDIENTS :**

- 400 g de grand calamar
- 1 citron
- 1 touffe de persil
- huile d'olive à volonté
- origan à volonté
- sel à volonté
- piment en poudre à volonté

#### **PRÉPARATION :**

Éviscérer le calamar, couper la tête, retirer l'os à l'intérieur et bien le rincer.

Introduire le jeu de plaques rainurées et placer la grille en mode CONTACT GRILL.

Régler le bouton de thermostat inférieur à 210 °C et supérieur à 210 °C.

Appuyer sur le bouton START / STOP pour préchauffer le grill. Lorsque l'afficheur indiquera READY, placer le calamar huilé au préalable sur la plaque inférieure et presser avec la plaque supérieure, puis faire cuire pendant 10-12 minutes environ.

Dans un saladier, préparer l'assaisonnement en mélangeant l'huile avec le persil haché, le jus de citron, une pincée d'origan, une pincée de sel et de piment.

Une fois que le calamar sera cuit, le retirer de la grille et l'assaisonner avec cette sauce.

Composer le plat et servir.

### **PANCAKE À LA BANANE**

#### **INGRÉDIENTS :**

- 1 banane
- 2 œufs (1 entier + 1 blanc)
- 150 ml de lait
- 100 g de farine 00
- 70 g de beurre
- sel à volonté
- 1 cuillère à café de sucre
- 16 g de levure à gâteaux

#### **PRÉPARATION :**

Éplucher la banane et la réduire en purée en l'écrasant bien avec une fourchette. Dans une terrine, battre 1 œuf entier avec le sucre et ajouter peu à peu le lait sans cesser de remuer ; verser ensuite 50 g de beurre fondu, puis ajouter peu à peu la farine tamisée avec la levure et une pincée de sel ; ajouter aussi la banane écrasée en amalgamant bien tous les

ingrédients et mettre le mélange au réfrigérateur pendant 10 minutes.

Entre temps, monter le blanc en neige bien ferme.

Reprendre le mélange et y incorporer le blanc monté avec des mouvements délicats de bas en haut. Introduire le jeu de plaques lisses et placer la grille en mode OPEN GRILL. Régler le bouton de thermostat inférieur à 200 °C et supérieur à 200 °C. Appuyer sur le bouton START / STOP pour préchauffer le grill. Lorsque l'afficheur indiquera READY, graisser les plaques avec un peu de beurre, y verser 1-2 cuillères à soupe de pâte en l'étalant rapidement sur la surface afin d'obtenir un disque ; laisser cuire pendant 2 minutes environ, jusqu'à l'apparition de petites bulles sur la surface du pancake, puis le retourner de l'autre côté et faire cuire pendant 2 minutes supplémentaires environ. Les pancakes peuvent être accompagnés de nombreuses manières : crème au chocolat, sirop d'érable, myrtilles fraîches, écailles de chocolat, miel, crème chantilly, sucre glace.

### **ANANAS GRILLÉ À LA GLACE**

#### **INGRÉDIENTS :**

- 1 ananas
- miel à volonté
- sucre de canne à volonté
- menthe fraîche à volonté
- sucre glace
- glace à la vanille

#### **PRÉPARATION :**

Retirer les feuilles et peler l'ananas. Couper ensuite le fruit en tranches d'une épaisseur d'environ 1-2 cm et saupoudrer chaque tranche de sucre de canne des deux côtés. Introduire le jeu de plaques rainurées et placer la grille en mode CONTACT GRILL. Régler le bouton de thermostat inférieur à 200 °C et supérieur à 200 °C. Appuyer sur le bouton START / STOP pour préchauffer le grill. Lorsque l'afficheur indiquera READY, badigeonner l'ananas des deux côtés avec du miel et le placer sur le grill. Fermer le grill et faire cuire pendant 5-6 minutes.

Une fois cuites, mettre les tranches dans un plat, décorer avec des feuilles de menthe fraîche, saupoudrer avec du sucre glace et servir avec des boules de glace.



## **GAUFRES CLASSIQUES**

*DOSES POUR : 8 gaufres*

*PRÉPARATION : 10 minutes*

*TEMPS DE CUISSON : 10 minutes*

### **INGRÉDIENTS :**

- 2 tasses/460 g de farine
- 1 cuillère à café de sel
- 4 cuillères à café/10 g de levure
- 2 cuillères à soupe/30 g de sucre blanc
- 2 œufs
- 1 tasse et demie/345 ml de lait tiède
- 75 g de beurre fondu
- 1 cuillère à café d'extrait de vanille

### **PRÉPARATION :**

Dans un grand saladier, mélanger la farine, le sel, la levure et le sucre et réserver. Battre les œufs dans un autre saladier, ajouter le lait, le beurre et la vanille. Verser la farine et les autres ingrédients dans le saladier avec le lait et les œufs et amalgamer avec un fouet. Préchauffer la plaque à gaufres. Lorsque l'afficheur indiquera READY, beurrer la plaque ou appliquer un aérosol anti-adhésif, puis verser un doseur dans chaque moule de la plaque en utilisant une cuillère à soupe si nécessaire ; répartir la pâte avec une spatule. Faire cuire les gaufres jusqu'à ce qu'elles soient dorées et croquantes (5 minutes). Continuer jusqu'à terminer la pâte. Servir immédiatement.

## **GAUFRES BELGES**

*DOSES POUR : 10-12 gaufres*

*PRÉPARATION : 15 minutes*

*TEMPS DE CUISSON : 15 minutes*

### **INGRÉDIENTS :**

- 2 tasses/460 g de farine à gâteaux
- 1/2 cuillère à café de sel
- 2 cuillères à café/5 g de levure
- 2 cuillères à soupe/30 g de sucre blanc
- 4 œufs
- 2 tasses/460 g de lait tiède
- 70 g de beurre fondu
- 1/2 cuillère à café d'extrait de vanille

### **PRÉPARATION :**

Dans un grand saladier, mélanger la farine, le sel et la levure et réserver. Dans un autre saladier, battre les jaunes avec le sucre jusqu'à obtenir une crème mousseuse. Ajouter l'extrait de vanille, le beurre fondu et le lait aux œufs et amalgamer avec un fouet. Unir le contenu des deux saladiers et amalgamer avec un fouet. Ne pas trop mélanger.

Dans un troisième saladier, monter les blancs en neige ferme avec un batteur électrique pendant 1-2 minutes. Avec une spatule en caoutchouc, incorporer soigneusement les blancs dans la pâte à gaufres. Ne pas trop mélanger. Préchauffer la plaque à gaufres. Lorsque l'afficheur indiquera READY, beurrer la plaque ou appliquer un aérosol anti-adhésif, puis verser un doseur dans chaque moule de la plaque en utilisant une cuillère à soupe si nécessaire ; répartir la pâte avec une spatule. Faire cuire les gaufres jusqu'à ce qu'elles soient dorées et croquantes (5 minutes).

Continuer jusqu'à terminer la pâte. Servir immédiatement.

## **GAUFRES AU CHOCOLAT ET À LA CANNELLE**

*DOSES POUR : 8-10 gaufres*

*PRÉPARATION : 10 minutes*

*TEMPS DE CUISSON : 15 minutes*

### **INGRÉDIENTS :**

- 2 tasses/460 g de farine
- 1 cuillère à café de sel
- 1 cuillère à café/3 g de levure
- 170 g de sucre
- 2 œufs
- 1 tasse et demie/345 ml de lait tiède
- 80 g de beurre
- 1 cuillère à café d'extrait de vanille
- 140 g de chocolat noir
- 60 g de cacao en poudre
- 6 g de cannelle

### **PRÉPARATION :**

Mettre le chocolat et le beurre dans un saladier pour microondes et faire chauffer au four microondes à la puissance maximum pendant 30 secondes. Mélanger jusqu'à ce que le chocolat et le beurre soient complètement fondus et que la pâte soit lisse. Laisser refroidir légèrement. Amalgamer avec un fouet les œufs, le lait et la vanille dans un grand saladier et incorporer soigneusement le mélange beurre et chocolat. Tamiser la farine, le sucre, le cacao en poudre, la cannelle, la levure et le sel ensemble dans un grand saladier. Ajouter le mélange de farine et des autres ingrédients aux œufs et amalgamer le tout avec un fouet jusqu'à ce que la pâte soit suffisamment lisse. Préchauffer la plaque à gaufres. Lorsque l'afficheur indiquera READY, beurrer la plaque ou appliquer un aérosol anti-adhésif, puis verser un doseur dans chaque moule de la plaque en utilisant une cuillère à soupe si nécessaire ; répartir la pâte avec une spatule. Faire cuire les gaufres jusqu'à ce qu'elles soient dorées et croquantes (5 minutes). Continuer jusqu'à terminer la pâte. Servir immédiatement.

## Advertencias importantes

### Advertencias de seguridad



El incumplimiento de las advertencias puede ser causa de lesión mortal por descargas eléctricas.

- Antes de conectar el aparato a la red eléctrica, compruebe:
  - Si el voltaje indicado en la placa de características corresponde al de la red eléctrica;
  - Si la toma de corriente y tiene una capacidad mínima de 16A e incorpora el hilo de tierra .
  - El uso profesional o inapropiado o el incumplimiento de las instrucciones de uso exime al Fabricante de toda responsabilidad.
- Compruebe que el cable de alimentación no tenga contacto con partes del aparato que se calientan durante el uso. Si el cable de alimentación se dañara, deberá ser reemplazado por el fabricante, o por su servicio de asistencia técnica con el fin de evitar cualquier riesgo.
- Apague el aparato y desconéctelo de la red eléctrica, antes de guardarlo , de quitarle las placas de cocción o de hacer cada operación de limpieza y mantenimiento. Asegúrese de que el aparato se haya enfriado por completo.
- No utilice nunca el aparato al aire libre.
- No sumerja nunca el aparato en el agua.
- El aparato no debe ser accionado por un temporizador separado o un sistema de control remoto.
- Use solo cables alargadores que respondan a las normas de seguridad vigentes. Compruebe que estén en buenas condiciones y que tengan la sección adecuada.
- Nunca desenchufe el aparato de la corriente tirando del cable.



El incumplimiento de la advertencia puede provocar lesiones personales o dañar el aparato.

- Este aparato es apto para la cocción de alimentos. Por consiguiente, no debe ser utilizado para otros fines ni modificado o alterado bajo ningún concepto.

- Este aparato ha sido concebido solo para el uso doméstico. No está destinado a ser utilizado en: cocinas para el personal en tiendas, oficinas y otros entornos de trabajo; casas de turismo rural, hoteles, bed and breakfast, moteles y otras estructuras semejantes.
- El aparato puede ser utilizado por niños mayores de 8 años y por personas con capacidades físicas, sensoriales o mentales reducidas o con falta de experiencia y de conocimiento si están vigiladas o si han recibido instrucciones relativas al uso seguro del aparato y han comprendido los peligros que este conlleva. Los niños no deben jugar con el aparato.
- La limpieza y el mantenimiento que debe ser efectuado por el usuario, no debe ser realizado por niños menores de 8 años y sin supervisión. Mantenga el aparato y su cable alejados del alcance de niños menores de 8 años.
- No deje el aparato al alcance de niños ni encendido sin vigilancia.
- No utilice nunca el aparato sin las placas de cocción.
- Guarde el aparato solamente cuando se haya enfriado del todo.
- No desplace el aparato durante su uso.



La inobservancia de esta advertencia puede ser causa de quemaduras.

- Cuando se utiliza el aparato, las superficies exteriores pueden alcanzar temperaturas muy altas. Siempre utilice el asa (2) o guantes para horno si fuera necesario.
- Quite o cambie las placas de cocción cuando el aparato esté completamente frío.



Este símbolo destaca consejos e información importantes para el usuario.

- Para evitar el riesgo de incendio, no cueza alimentos envueltos en película de plástico o aluminio o en bolsas plásticas.



Este aparato responde a la Directiva CE 1935/2004 en materia de materiales y artículos destinados a tener contacto con alimentos.

### Eliminación del aparato



El aparato no debe eliminarse con los residuos domésticos, sino que se deberá llevar a un centro autorizado para la recogida selectiva y reciclaje.

### DESCRIPCIÓN

- 1. Base y tapa:** estructura robusta de acero inoxidable con tapa ajustable.
- 2. Asa:** asa robusta de metal fundido para ajustar la tapa según el grosor del alimento.
- 3. Botones de desenganche de la placa:** Púlselos para desenganchar y quitar la placa.
- 4. Dispositivo de enganche / desenganche de las placas Grill**
- 5. Palanca para desenganchar la bisagra:** permite abrir por completo el aparato y cocer los alimentos sobre toda la superficie.
- 6. Mando para ajuste de altura:** para enganchar la placa superior/tapa a la altura requerida, adecuada para preparar alimentos que no se deben comprimir.
- 7. Indicador luminoso de encendido.**
- 8. Interruptor de encendido/apagado.**
- 9. Temporizador ▼:** para ajustar el tiempo de cocción (decreciente).
- 10. Temporizador ▲:** para ajustar el tiempo de cocción (creciente).
- 11. Botón "Sear" (sellado) de la placa inferior.**
- 12. Mando termostato de la placa inferior:** para ajustar la temperatura de 60°C a 230°C, o apagar la placa inferior.
- 13. Botón "Sear" (sellado) de la placa superior.**
- 14. Mando termostato de la placa superior:** para ajustar la temperatura de 60°C a 230°C, o apagar la placa superior.
- 15. Placas extraíbles:** antiadherentes, lavables en lavavajillas, fáciles de limpiar LA CANTIDAD Y EL TIPO DE PLACAS PUEDE CAMBIAR SEGÚN EL MODELO.
- 15a. Placas Grill:** perfectas para asar bistec, hamburguesas, pollo y verduras.

**15b. Placas Lisas:** para preparar crepes, huevos, tocino y mariscos de forma impecable.

**15c. Placa superior para gofres** (disponible solamente con algunos modelos o como accesorio separado)

**15d. Placa inferior para gofres** (disponible solamente con algunos modelos o como accesorio separado) para preparar exquisitos gofres.

**16. Bandeja recolectora de grasa:** integrada con el aparato, se puede extraer para facilitar la limpieza.

**17. Espátula de limpieza:** sirve para limpiar las placas después del uso.

**18. Dosificador para gofres (solo algunos modelos).**

### ANTES DE UTILIZARLO POR PRIMERA VEZ

Elimine el embalaje y las etiquetas de la placa. Antes de desechar el material de embalaje, compruebe que no haya quedado dentro ninguna pieza del aparato.

Le recomendamos guardar la caja y el embalaje para utilizarlo en un futuro.



**Nota:** Antes del uso, limpie la base, tapa y mandos con un paño húmedo para eliminar la suciedad acumulada durante el transporte.

Limpie correctamente las placas de cocción, la bandeja recolectora de grasa y la espátula de limpieza. Las placas, la bandeja recolectora de grasa y la espátula pueden lavarse en lavavajillas.



**Nota:** La primera vez que utilice el aparato, podría desprender un ligero olor y un poco de humo.

Esto es normal en todos los aparatos con superficies antiadherentes. El aparato incluye una espátula para limpiar las placas después del uso cuando el aparato se haya enfriado por completo (al menos 30 minutos).

La espátula puede utilizarse durante la cocción, solamente durante algunos segundos para eliminar restos de alimentos y de aceite. Si la utiliza por mucho tiempo sobre las placas calientes, el plástico podría derretirse.



**Nota:** las placas extraíbles (acanalada y lisa) son perfectamente intercambiables.

### Montaje de las placas de cocción

- Coloque el aparato en posición horizontal (ver figura 1). Monte una placa por vez.

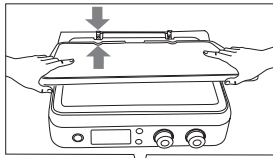

1



- Cada placa puede colocarse en la parte superior o inferior (ver figura 2).

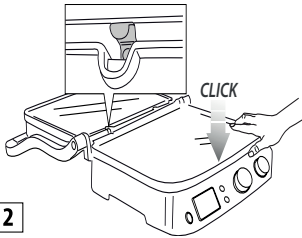

2

### Para quitar las placas

Coloque el aparato en posición plana.

Busque los botones de desenganche de la placa (3) a la derecha. Pulse el botón con decisión para desenganchar la placa de la base. Sostenga la placa con ambas manos, hágala deslizar por los soportes de metal y quítela de la base. Pulse el otro botón de desenganche para quitar la segunda placa, siguiendo las mismas operaciones.

 **¡Peligro de quemaduras!** Quite o cambie las placas de cocción cuando el aparato esté completamente frío.

### Coloque la bandeja recolectora de grasa

Durante la cocción, la bandeja recolectora de grasa debe estar montada en la parte trasera del aparato. La grasa que se desprende de los alimentos se desliza hacia un agujero en la placa y es recogida en la bandeja.

 **Nota:** Durante la cocción, controle a menudo la bandeja recolectora de grasa.

Después de la cocción, elimine la grasa recogida de la manera adecuada.

La bandeja recolectora de grasa se puede lavar en lavavajillas.

 **¡Importante!** Tenga cuidado durante las operaciones de cocción.

Para abrir el aparato, sostenga el asa que no se calienta. Por el contrario, las piezas de aluminio fundido a presión se calientan mucho, evite tocarlas durante la cocción e inmediatamente después.

Antes de llevar a cabo cualquier operación en el aparato, deje enfriar durante 30 minutos como mínimo.

Al cocer, la bandeja recolectora de grasa siempre debe estar en su lugar. Quite la bandeja recolectora de grasa solo cuando el aparato esté completamente frío. Tenga cuidado cuando quite la bandeja recolectora de grasa para que no se derramen los líquidos.

## POSICIONES DE COCCIÓN

### Grill de contacto (posición cerrada)

- La placa superior reposa sobre la placa inferior. Es la posición inicial y también una posición de cocción cuando el aparato se utiliza como Grill de Contacto. La tapa se ajusta automáticamente al grosor del alimento colocado sobre la placa.

El alimento se cuece de forma uniforme de ambos lados.

El grill de contacto es ideal para cocer hamburguesas, carne sin hueso y lonchas finas de carne, verduras y bocadillos. La función "Contact" es perfecta para preparar alimentos saludables, rápidamente. Cuando se utiliza el Grill de Contacto, el alimento se cuece rápidamente, porque está en contacto constante con las placas en ambos lados al mismo tiempo (ver figura 3).

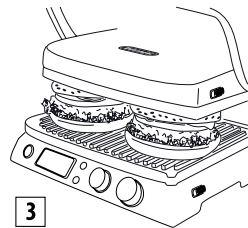

3

La grasa del alimento es recogida en los acanalados de la placa y sale por el agujero en la parte trasera, cayendo en la bandeja recolectora.

El aparato tiene un asa y una bisagra que permite ajustar la placa superior según el grosor del alimento. Si usted quiere cocer diferentes tipos de alimentos que utilizan simultáneamente el Grill de contacto, los alimentos deben tener el mismo grosor para permitir el cierre uniforme de la placa superior (tapa).

### Grill Abierto (posición plana)

- La placa superior queda nivelada con la placa inferior.

Las placas inferior y superior quedan al mismo nivel, formando una superficie de cocción amplia. En esta posición, el aparato se puede utilizar en el modo barbacoa, tanto con la placa de acanalada (para asar) o con la placa lisa. Para colocar el aparato en esta posición, identifique primero la palanca de desenganche de la bisagra en el lado derecho. Sujete el asa con la mano izquierda y con la derecha, deslice la palanca de desenganche hacia arriba (ver figura 4).

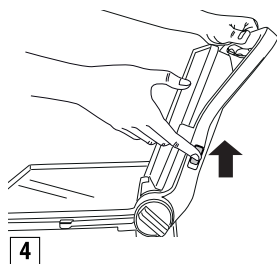

Empuje el asa hacia atrás hasta que la tapa quede en posición plana (ver figura 5).

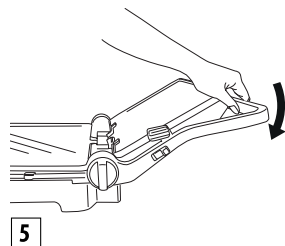

Levante el asa ligeramente antes de tirar de la palanca de desenganche, aligera la presión sobre la bisagra y facilita la operación.

El aparato se puede utilizar como un grill/barbacoa para preparar hamburguesas, carne, pollo y pescado. El modo grill/barbacoa es el modo más versátil de usar el aparato. Las placas están en la posición abierta, por lo que se dispone de una doble superficie de cocción (ver figura 6).

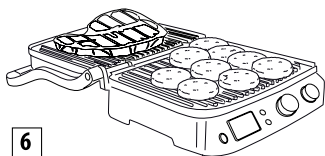

Es posible preparar una cantidad de diferentes alimentos en las placas separadas, sin mezclar los sabores, o

preparar más cantidad del mismo alimento.

La posición de grill / barbacoa puede ser utilizada para asar cortes de carne con diferentes grosores, cada uno con el grado de cocción favorito. En esta posición, es necesario voltear el alimento durante la cocción.

El aparato también se puede utilizar con las placas lisas para preparar crepes, queso, huevos y tocino para el desayuno (ver figura 7).

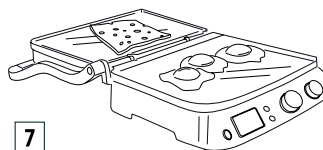

La amplia superficie de cocción permite preparar un número de diferentes alimentos simultáneamente, o cocer más cantidad del mismo alimento.

### Grill Horno

Esta posición (ver figura 8) es ideal para asar sin contacto, alimentos gruesos que necesitan ser asados de forma lenta y uniforme.

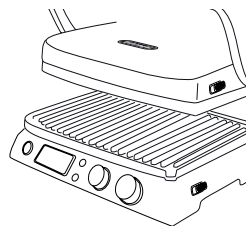

Es ideal para preparar verduras con alto contenido de agua, de manera que el agua se evapore.

También se puede utilizar esta posición de cocción para preparar bocadillos blandos y alimentos que no necesitan ser comprimidos.

- Coloque el alimento en la placa inferior.
- Lleve la placa superior, cerca del alimento, sosteniendo el asa (fig. A).

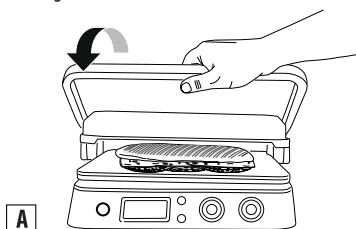

- Gire el regulador de altura (6) a **OVEN/GRILL** (fig. B).

**B**

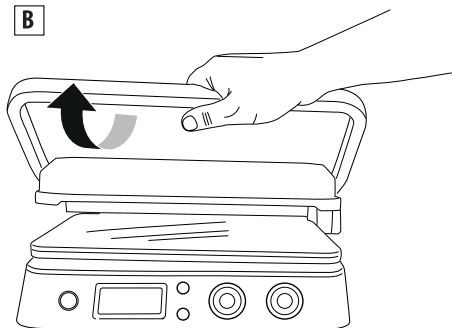

- La placa superior se engancha en posición. Hay 4 posiciones de regulación de altura.
- Al levantar más la placa superior, se desengancha automáticamente el sistema de regulación (fig. C).

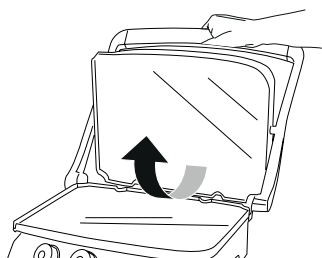

**C**

- Una vez establecida la altura, es posible hacer más ajustes mediante el regulador y colocar en una nueva posición (fig. D).

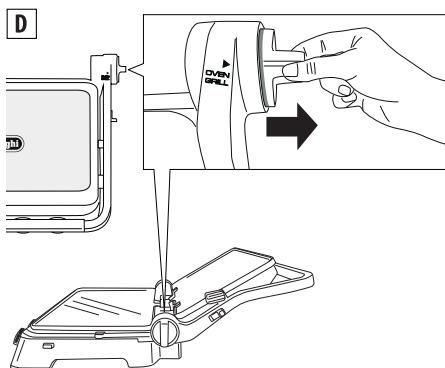

**D**

## UTILIZACIÓN

### Funcionamiento

Cuando el aparato esté correctamente preparado y usted esté listo/a para cocinar, puede regular la temperatura entre 60 °C y 230°C para cada una de las placas (superior e inferior) mediante los mandos 12 y 14.

Pulse el interruptor de encendido/apagado. Se encenderá el indicador luminoso ON.

Según la temperatura ajustada, el aparato puede necesitar hasta 8 minutos para calentarse. Cuando el termostato alcanza la temperatura requerida, el aparato emite una señal sonora que indica que está listo para su uso. El visor muestra "READY" (LISTO).

La temperatura se puede cambiar en cualquier momento durante la cocción, dependiendo del tipo de alimento que se cuece.

### Función temporizador

Cuando en el visor aparece "READY", seleccione la posición de cocción (ver apartado "posición de cocción"), luego coloque los alimentos en las placas. Es posible seleccionar el tiempo de cocción pulsando los mandos del temporizador (9 y 10); en este caso, al final del tiempo de cocción, el aparato se apaga automáticamente (en el visor aparecerá "END"). - Al pulsar el interruptor de encendido/apagado (8) el aparato se enciende de nuevo. Cuando el alimento se ha cocido, si usted no ha seleccionado un tiempo de cocción, para apagar el aparato pulse el interruptor de encendido/apagado o gire los mandos (12 y 14) hacia la posición OFF.



**Nota:** Si no se selecciona un temporizador, el aparato se apagará después de 90 minutos de funcionamiento.

### Función "Sear" (Sellado carne)

Esta función calienta las placas superior o inferior a una temperatura más alta durante unos minutos. Es ideal para soasar/sellar rápidamente los alimentos al comienzo de la cocción (ideal para carnes gruesas). Al pulsar el interruptor de encendido/apagado para precalentar las placas, pulse los mandos "sear" (11 y 13). Durante el precalentamiento, en el visor destella la palabra "SEAR". Cuando el termostato alcanza la temperatura adecuada, el aparato emite una señal sonora y en el visor queda fija la palabra "SEAR". Coloque de inmediato el alimento en las placas. El ciclo se completará en pocos minutos, y "SEAR" desaparece del visor.



**Nota:** es posible utilizar esta función solo una vez cada 30 minutos. Al concluir el ciclo, si pulsa la función "sear" antes

de transcurridos 30 minutos, en el visor "SEAR" destellará y después se apagará. El aparato rechaza el mando.

### Modo gofres (solo para algunos modelos)

- Monte las placas para gofres (n° 15c/15d) como muestra la fig.1. Nótese que las placas no son intercambiables y que la posición de cada placa debe ser la que muestra la figura 9.

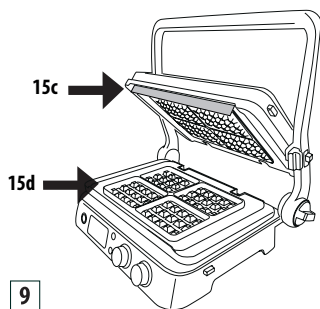

9

- Una vez que la placa inferior se ha montado en el aparato, **000** aparecerá en el visor. Gire los mandos de temperatura hacia la posición gofres  y pulse el interruptor de encendido/apagado.
- El aparato comienza el precalentamiento, cuando el termóstato alcanza la temperatura requerida, el aparato emite una señal sonora que indica que está listo para su uso. El visor muestra "READY" (LISTO).
- Unte ligeramente las placas con mantequilla derretida
- **Vierta una dosis en cada una de las partes de la placa.**
- Extienda la masa ligeramente y cierre el aparato.
- Deje cocinar de acuerdo con el tiempo indicado en la receta.  
Si ha configurado el temporizador, se emitirán tres tonos al concluir el ciclo de cocción. El temporizador desaparecerá del visor y aparecerá "END" (fin); El aparato se apaga automáticamente. Si no selecciona el temporizador, al terminar con el último gofre, pulse el interruptor "encendido/apagado" para apagar el aparato.
- Si debe hacer otros gofres, añada mantequilla a la placa inferior y repita los pasos anteriores.

 **¡Importante!** No utilice utensilios de metal para quitar el gofre de las placas, porque podrían rayar el revestimiento antiadherente.

## LIMPIEZA Y MANTENIMIENTO

### Mantenimiento a cargo del usuario

- No utilice utensilios de limpieza que puedan estropear o rayar el revestimiento antiadherente. Utilice utensilios de madera o de plástico resistente al calor.
- No deje nunca utensilios de plástico en contacto con las placas calientes, incluida la espátula de limpieza entregada con el aparato.
- Entre la cocción de un alimento y otro, elimine los restos de alimento a través del agujero de drenaje y recójalos en la bandeja recolectora de grasa, luego limpie con papel de cocina y siga con la cocción.
- Antes de limpiar el aparato, deje que se enfríe durante 30 minutos como mínimo.

### Limpeza y cuidado

 **Nota:** Antes de limpiar el aparato, deje que se enfríe.

Al final de la cocción, apague el aparato y desenchúfelo. Deje enfriar el aparato durante 30 minutos como mínimo. Utilice la espátula entregada con el aparato para eliminar restos de alimentos pegados en las placas. La espátula puede lavarse a mano o en el lavavajillas. Vacíe la bandeja recolectora de grasa. La bandeja recolectora de grasa puede lavarse a mano o en el lavavajillas.



Pulse los botones de desenganche de la placa (n° 3) para quitar las placas del aparato. Antes de tocarlas, déjelas enfriar por completo. Las placas de cocción pueden lavarse en lavavajillas, si bien los lavados frecuentes pueden reducir las propiedades del revestimiento. Por lo tanto, se aconseja limpiar la parte exterior de la placa de cocción con una esponja o un paño humedecido, con agua y detergente neutro.

No utilice utensilios de metal para limpiar las placas.

### CARACTERÍSTICAS TÉCNICAS

Tensión de alimentación	220/240 V - 50/60Hz
Potencia absorbida:	2000W

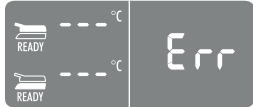
## LOCALIZACIÓN DE AVERÍAS

Mensaje de error en el visor	DESCRIPCIÓN	PROBLEMA	SOLUCIÓN
	<p>La temperatura en una placa de cocción no aumenta.</p>	<p>El controlador electrónico ha detectado que una placa de cocción no alcanza la temperatura ajustada.</p> <p>La placa no está montada correctamente en el aparato.</p> <p>El elemento de calentamiento dentro de la placa podría estar dañado.</p> <p>La conexión del elemento de calentamiento podría estar dañada.</p> <p>El controlador electrónico podría estar dañado.</p>	<p>Desenchufe el aparato de la toma de corriente de la pared.</p> <p>Compruebe que la placa esté montada correctamente en el aparato.</p> <p>Si la solución anterior no resuelve el problema, es probable que el aparato tenga un desperfecto.</p> <p>Contacte con el servicio de asistencia técnica De'Longhi, comunicando el tipo de error.</p>
	<p>La resistencia eléctrica se alimenta por un tiempo excesivo.</p>	<p>El controlador electrónico detecta un tiempo excesivo de encendido del elemento de calentamiento.</p>	<p>Desenchufe el aparato de la toma de corriente de la pared. Evite colocar en las placas alimentos muy grandes o congelados, que requerirían un tiempo excesivo de funcionamiento de los elementos de calentamiento.</p> <p>El controlador muestra el mensaje de error durante 5 segundos, luego el aparato se apaga.</p> <p>Deje enfriar el aparato antes de realizar otro ciclo de cocción.</p>
	<p>Fallo de la sonda de temperatura.</p>	<p>El controlador electrónico detecta un fallo en la sonda de temperatura.</p>	<p>Desenchufe el aparato de la toma de corriente de la pared. Es necesario sustituir la sonda de temperatura. Contacte con el servicio de asistencia técnica De'Longhi, comunicando el tipo de error.</p>



	<p>Fallo de la sonda de temperatura.</p>	<p>El controlador electrónico detecta un fallo en la sonda de temperatura.</p>	<p>Registre el número de error. Desenchufe el aparato de la toma de corriente de la pared. Es necesario sustituir la sonda de temperatura. Contacte con el servicio de asistencia técnica De'Longhi, comunicando el tipo de error.</p>
		<p>El aparato no se enciende.</p>	<p>Compruebe que el aparato esté enchufado bien en la toma de corriente de pared.  Enchufe el aparato en otra toma de corriente.  Verifique el interruptor diferencial  Si la solución anterior no resuelve el problema, es probable que el aparato tenga un desperfecto. Contacte con el servicio de asistencia técnica De'Longhi.</p>
		<p>El aparato no se enciende al pulsar el interruptor de ENCENDIDO/APAGADO.</p>	<p>Ambos mandos de temperatura están en la posición 0. En el visor superior e inferior aparece OFF. Gire el mando de la temperatura al valor deseado, después pulse ENCENDIDO/APAGADO.</p>
		<p>Al pulsar el mando "Sear". En el visor aparecerá SEAR destellando, luego SEAR se apagará.</p>	<p>La función "Sear" está disponible una vez cada 30 minutos de cocción. Si intenta soasar/sellar un alimento utilizando otro ciclo Sear antes de transcurridos los 30 minutos, el controlador electrónico rechazará la operación. Espere 30 minutos antes de comenzar un nuevo ciclo "Sear".</p>

## TABLA DE COCCIÓN

CARNE VACUNA	GROSOR (cm)	Nº PIEZAS	NIVEL COCCIÓN	MODO	PLACAS	°C	SEAR	MÍN.	CONSEJOS
Bistec	1-2	4	Bien hecho	GRILL DE CONTACTO	acanaladas	230	√	1-2	untar bien con aceite el alimento
Bistec	1-2	8	Bien hecho	Grill ABIERTO	acanaladas	230	√	3-4	untar bien con aceite el alimento, voltear a mitad de la cocción
Filete de solomillo	3-5	4	Sangrante	GRILL DE CONTACTO	acanaladas	230	√	4-5	untar bien con aceite el alimento
Filete de solomillo	3-5	4	Al punto	GRILL DE CONTACTO	acanaladas	230	√	6-7	untar bien con aceite el alimento
Filete de solomillo	3-5	4	Bien hecho	GRILL DE CONTACTO	acanaladas	230	√	8-9	untar bien con aceite el alimento
Chuletón	<3	2	Al punto	GRILL DE CONTACTO	acanaladas	230		4-5	untar bien con aceite el alimento
Chuletón	<3	2	Bien hecho	GRILL DE CONTACTO	acanaladas	230		7-8	untar bien con aceite el alimento
Chuletón	<3	4	Al punto	Grill ABIERTO	acanaladas	230		10-12	untar bien con aceite el alimento, voltear a mitad de la cocción
Chuletón	<3	4	Bien hecho	Grill ABIERTO	acanaladas	230		14-16	untar bien con aceite el alimento, voltear a mitad de la cocción
Hamburguesa	1.5-3	6	Bien hecho	GRILL DE CONTACTO	acanaladas	230	√	8-10	untar bien con aceite el alimento

Pinchos		6	Bien hecho	GRILL DE CONTACTO	acanaladas	230		13 - 15	untar bien con aceite el alimento, voltear a mitad de la cocción
---------	--	---	------------	-------------------	------------	-----	--	---------	--

CARNE PORCINA	GROSOR (cm)	Nº PIEZAS	NIVEL COCCIÓN	MODO	PLACAS	°C	MÍN.	CONSEJOS
Chuleta	1.5-3	6	Al punto	GRILL DE CONTACTO	acanaladas	230	10 - 12	untar bien con aceite el alimento, voltear a mitad de la cocción
Chuleta	1.5-3	6	Bien hecho	GRILL DE CONTACTO	acanaladas	230	12 - 14	untar bien con aceite el alimento, voltear las chuletas a mitad de la cocción

CARNE PORCINA	GROSOR (cm)	Nº PIEZAS	MODO	PLACAS	°C	SEAR	MÍN.	CONSEJOS
Bistec	1-2	4	GRILL DE CONTACTO	acanaladas	230	√	7 - 9	untar bien con aceite el alimento
Bistec	1-2	8	Grill ABIERTO	acanaladas	230	√	14 - 16	untar bien con aceite el alimento, voltear a mitad de la cocción
Chuleta	1.5-3	4	GRILL DE CONTACTO	acanaladas	230		9 - 11	untar bien con aceite el alimento, voltear a mitad de la cocción
Chuleta	1.5-3	8	Grill ABIERTO	acanaladas	230		11 - 13	untar bien con aceite el alimento, voltear a mitad de la cocción
Costillas		6-8	GRILL DE CONTACTO	acanaladas	200		20 - 25	voltear 2-3 veces
Tocino		4	GRILL DE CONTACTO	acanaladas	230		1 - 2	
Chorizo parrillero		8	GRILL DE CONTACTO	acanaladas	200		16 - 18	perforar el chorizo con un tenedor
Pinchos		6	GRILL DE CONTACTO	acanaladas	230		14 - 16	untar bien con aceite el alimento, voltear 1-2 veces
Salchicha frankfurt		6	GRILL DE CONTACTO	acanaladas	230		8 - 10	

<b>CARNE DE POLLO Y PAVO</b>	GROSOR (cm)	Nº PIEZAS	MODO	PLACAS	°C	SEAR	MÍN.	CONSEJOS
Pechuga	<2	4	GRILL DE CONTACTO	acanaladas	230	√	3 - 4	untar con aceite el alimento
Muslo		3	GRILL DE CONTACTO	acanaladas	210		20 - 25	voltear 1-2 veces durante la cocción
Ala		6	GRILL DE CONTACTO	acanaladas	210		14 - 16	voltear 1-2 veces durante la cocción
Hamburguesa	1.5-3	4	GRILL DE CONTACTO	acanaladas	230	√	6-8	
Hamburguesa	1.5-3	8	Grill ABIERTO	acanaladas	230	√	14 - 16	voltear a mitad de la cocción
Pinchos		6	GRILL DE CONTACTO	acanaladas	230		11 - 13	voltear 1-2 veces durante la cocción
Salchicha frankfurt		6	GRILL DE CONTACTO	acanaladas	230		6 - 8	
Pollo picante		1	GRILL DE CONTACTO	acanaladas	210		40 - 45	voltear 1-2 veces durante la cocción

<b>BOCADILLOS</b>	Nº PIEZAS	MODO	PLACAS	°C	MÍN.	CONSEJOS
Tostado / bocadillo	2	GRILL HORNO	lisas	230	3 - 5	colocar la placa superior en contacto con el pan sin aplastarlo
Bocadillo	2	GRILL DE CONTACTO	acanaladas	230	2 - 3	
Rodajas de pan	4	GRILL ABIERTO	lisas	230	4 - 5	voltear a mitad de la cocción

<b>VERDURAS</b>	Nº PIEZAS	MODO	PLACAS	°C	MÍN.	CONSEJOS
Berenjenas en rodajas	1	GRILL DE CONTACTO	acanaladas	230	4 - 6	untar bien con aceite el alimento
Calabacines en láminas	2	GRILL DE CONTACTO	acanaladas	230	6 - 8	untar bien con aceite el alimento
Pimiento en cuartos	2	GRILL DE CONTACTO	acanaladas	230	8 - 10	untar bien con aceite el alimento
Tomate en rodajas	1	Grill ABIERTO	lisas	230	5 - 7	untar bien con aceite el alimento, voltear a mitad de la cocción
Cebolla en rodajas	2	GRILL DE CONTACTO	lisas	230	5 - 7	untar bien con aceite el alimento; mezclar frecuentemente con un utensilio

PESCADO	CANTIDAD	Nº PIEZAS	MODO	PLACAS	°C	MÍN.	CONSEJOS
Entero	250 g	1	GRILL DE CONTACTO	acanaladas	210	8 - 10	untar con aceite el alimento
Filete	500 g	1	GRILL HORNO	acanaladas	230	25 - 30	untar con aceite el alimento, colocar la placa superior de manera que roce el alimento sin tocarlo
Rebanada	450 g	4	GRILL DE CONTACTO	acanaladas	210	8 - 10	untar con aceite el alimento
Pinchos	500 g	6	GRILL DE CONTACTO	acanaladas	210	12 - 14	untar con aceite el alimento
Calamar	400 g	1-2	GRILL DE CONTACTO	acanaladas	210	10 - 12	untar con aceite el alimento
Langostinos	400 g	10-12	GRILL DE CONTACTO	acanaladas	210	4 - 6	untar con aceite el alimento

POSTRE	Nº PIEZAS	MODO	PLACAS	°C	MÍN.	CONSEJOS
Tortitas americanas	4	GRILL ABIERTO	lisas	200	4 - 5	untar con mantequilla las placas, voltear a la mitad de la cocción
Gofres	4	GRILL DE CONTACTO	GOFRES		4 - 5	untar con mantequilla las placas
Rodajas de piña	4	GRILL DE CONTACTO	acanaladas	200	5 - 6	untar con mantequilla las placas

## RECETAS

### HUEVOS REVUELTOS, TOCINO Y PAN TOSTADO

#### INGREDIENTES:

- huevos 2
- tocino 2 lonchas
- leche 1 cucharada
- sal y pimienta C.s.
- pan para tostada 2 rebanadas

#### PREPARACIÓN:

Batir los huevos con la leche y la sal hasta que se forme una mezcla ligera y espumosa. Montar el juego de placas lisas y colocar la parrilla en modo GRILL ABIERTO. Regular el mando del termostato inferior a 230° y el superior a 230°. Pulsar el interruptor ENCENDIDO / APAGADO para precalentar el aparato. Cuando en el visor aparece READY, verter la mezcla de huevo en una esquina de la placa y cocer durante 2-3 min., utilizando

una espátula de madera para mezclar y cocer de forma uniforme. Mientras tanto, en la misma placa, cocer las lonchas de tocino durante 3-4 min. volteándolas a mitad de la cocción, mientras que en la otra placa se tuesta el pan durante 3-4 min., volteándolo a mitad de la cocción. Armar el plato y servir.

### TOSTADAS CON ESPUMA DE BERENJENAS

#### INGREDIENTES:

- berenjena 1
- requesón 100 g
- ajo en polvo C.s.
- perejil C.s.
- aceite de oliva 4 cucharadas
- sal C.s.
- pimienta C.s.
- pan baguette 1

### **PREPARACIÓN:**

Lavar la berenjena, pelarla y cortarla en rodajas gruesas.

Montar el juego de placas lisas y colocar el aparato en modo GRILL DE CONTACTO Regular el mando del termostato inferior a 230° y el superior a 230°. Pulsar el interruptor ENCENDIDO / APAGADO para precalentar el aparato. Cuando en el visor aparece READY, colocar las berenjenas en la placa inferior y cocer durante 8-10 min. hasta que se ablanden. Cortar las rodajas de berenjena y colocarlas en una mezcladora batidora con el requesón, el diente de ajo y el perejil picado, una pizca de sal y una de pimienta, además del aceite. Licuar hasta obtener una mezcla lisa y de textura fina. Untar el pan (cortado en rebanadas) con aceite de oliva y cocerlo a 230°C siempre con las placas lisas en modo GRILL DE CONTACTO durante 1-2 minutos hasta obtener el dorado deseado.

Untar el pan tostado con la crema de berenjena, rociar con dos cucharadas de aceite y servirlo.

### **ENSALADA DE CARNE CON RÚCULA Y TOMATES CHERRY**

#### **INGREDIENTES:**

- lonchas finas de carne de ternera 2
- rúcula 100 g
- tomates cherry 10-12
- trozos de queso de rallar (parmesano) 100 g
- sal C.s.
- aceite de oliva C.s.

### **PREPARACIÓN:**

Preparar la ensalada de rúcula y tomates: lavar la rúcula, dejarla secar, cortar los tomates cherry en 4 partes. Montar el juego de placas acanaladas y colocar el aparato en modo GRILL DE CONTACTO. Regular el mando del termostato inferior a 230° y el superior a 230°. Pulsar el interruptor ENCENDIDO / APAGADO para precalentar la placa. Cuando en el visor aparece READY, colocar las tajadas delgadas de carne untadas previamente con aceite, comprimir con la placa superior y cocer durante 2-3 min. según el grado de cocción deseado. Cortar la carne en tiras y colocarla sobre el lecho de rúcula y tomates cherry, salar y añadir los trozos de queso parmesano. Aderezar con un hilo de aceite.

### **CHULETÓN AROMATIZADO CON CAFÉ**

#### **INGREDIENTES:**

- chuletón de buey (2 de 250 g cada uno)
- aceite de oliva

#### **PARA LA MEZCLA DE CAFÉ:**

- semillas de comino 2 cucharaditas
- granos de café 2 cucharaditas
- guindilla dulce 1 cucharada

- páprika 1 cucharadita
- sal gruesa 1 cucharadita
- pimienta 1 cucharadita

### **PREPARACIÓN:**

Preparar la mezcla de café: echar las semillas de comino y el café en un robot de cocina y molerlo hasta obtener un polvo no muy fino. Colocar el polvo obtenido en un recipiente, añadir los demás ingredientes y mezclar bien. Untar ligeramente con aceite la carne y aderezarla con las especias; cubrir todo y dejar a temperatura ambiente durante unos 30 minutos. Montar el juego de placas acanaladas y colocar el aparato en modo GRILL DE CONTACTO. Regular el mando del termostato inferior a 230° y el superior a 230°. Pulsar el interruptor ENCENDIDO / APAGADO para precalentar el aparato y el botón SEAR para ambas placas. Cuando SEAR dejará de destellar en el visor, colocar la carne en la placa inferior y comprimir con la placa superior y cocer durante 6-8 min., según el grado de cocción deseado. Servir caliente.

### **FILETE DE SOLOMILLO DE BUEY CON SALSA DE SETAS**

#### **INGREDIENTES:**

- filete de solomilo de buey 4
- sal C.s.
- pimienta negra a moler en el momento C.s.
- dientes de ajo 2
- mostaza de Dijon 2 cucharadas
- mantequilla 60 g
- aceite de oliva C.s.

#### **INGREDIENTES PARA LA SALSA DE SETAS:**

- mantequilla 30 g
- queso "gorgonzola" 1 cucharada
- escaloña 2
- setas 300 g
- whisky 1/2 vaso
- nata 200 g
- zumo de limón C.s.
- perejil C.s.

### **PREPARACIÓN:**

Aderezar la carne con sal y pimienta y dejarla reposar a temperatura ambiente durante una hora.

Preparar la salsa de setas: en una sartén derretir la mantequilla, añadir las escaloñas y cocer durante 2-3 min. Añadir las setas y cocer otros 5 min. más Entonces, rociar con el whisky, cocer durante 1 minuto, añadir un vaso de agua y cocer durante otro minuto más. Añadir la nata líquida, el zumo de limón, el perejil, el queso gorgonzola y llevar a ebullición. Cocer hasta que la salsa se ponga densa;

salar, pimentar y dejarla a un lado. Mientras tanto, preparar el aderezo de la carne para pincelar los filetes durante la cocción; en una sartén pequeña poner mantequilla, mostaza y ajo. Cocer a fuego lento hasta que la mantequilla se derrita. Mantener caliente. Montar el juego de placas acanaladas y colocar el aparato en modo GRILL DE CONTACTO. Regular el mando del termostato inferior a 230° y el superior a 230°.

Pulsar el interruptor ENCENDIDO / APAGADO para precalentar el aparato y el botón SEAR para ambas placas.

Cuando SEAR deje de destellar en el visor, colocar los filetes (antes pincelados con la salsa por ambos lados) en la placa inferior y cerrar la parrilla. Cocer durante 6-8 min según el grado de cocción deseado y el grosor de los filetes. Al concluir, quitar los filetes y servirlos recubiertos con la salsa de setas antes preparada.

### **HAMBURGUESA CON PAN DE CENTENO TOSTADO**

#### **INGREDIENTES:**

- pan de centeno 8 rebanadas
- carne picada de primera calidad 500 g
- queso emmental en rodajas 100 g
- aceite de oliva 2 cucharadas
- cebollas en rodajas 2
- mantequilla a temperatura ambiente C.s.
- salsa worchester 2 cucharaditas
- sal C.s.
- pimienta C.s.
- azúcar media cucharadita

#### **PREPARACIÓN:**

Preparar las hamburguesas: en un recipiente mezclar la carne picada, la salsa worchester, la sal, la pimienta y unir bien. Formar con las manos 4 hamburguesas de unos 2 cm de grosor. Colocar el grill en modo GRILL ABIERTO y montar la placa lisa en la posición inferior y la placa acanalada en la posición superior. Regular el mando del termostato inferior a 230° y el superior a 230°.

Pulsar el interruptor ENCENDIDO / APAGADO para precalentar el aparato.

Cuando en el visor aparece READY, colocar las cebollas cortadas aderezadas con aceite de oliva y azúcar sobre la placa inferior y cocer durante unos 5-6 min. mezclando con una espátula para uniformar la cocción y ablandarlas. Al mismo tiempo, en la otra placa, cocer las hamburguesas durante 12 min volteándolas después de unos 5-6 min. (el tiempo de cocción depende del grosor de las hamburguesas). Apenas las cebollas se hayan cocido, retirarlas de la placa y tostar las rebanadas de pan untadas con mantequilla solo de un lado durante 1-2 minutos.

Poner las rebanadas de pan en una tabla con el lado tostado

hacia arriba, cubrir con las cebollas, colocar la hamburguesa y recubrir con el queso. Cerrar el bocadillo con la otra rebanada de pan con el lado tostado hacia abajo. Esperar a que la placa se caliente de nuevo, colocar los bocadillos y comprimir bien con la placa superior.

Cocer durante unos 2-3 min. hasta obtener la cocción deseada del pan.

### **CHULETAS DE CORDERO CON VINAGRE BALSÁMICO Y ROMERO**

#### **INGREDIENTES:**

- chuletas de cordero 6
- romero picado 10 g
- ajo picado 10 g
- vinagre balsámico 100 ml
- azúcar 15 g
- sal C.s.
- pimienta C.s.

#### **PREPARACIÓN:**

Mezclar todos los ingredientes en un recipiente bastante grande; cubrir y dejar marinar el cordero en la nevera durante al menos 1-2 horas. Montar el juego de placas acanaladas y colocar el aparato en modo GRILL DE CONTACTO. Regular el mando del termostato inferior a 230° y el superior a 230°. Pulsar el interruptor ENCENDIDO / APAGADO para precalentar el aparato. Cuando en el visor aparece READY, colocar las chuletas sobre la placa inferior. Cocer durante unos 11'-13' minutos, según el grado de cocción deseado y el grosor de la chuleta, (aconsejamos voltearla a mitad de la cocción porque el hueso no permite que la placa superior toque la carne por encima). Mientras tanto, reducir el adobo en una sartén y servir como salsa sobre las chuletas de cordero asadas.

### **PINCHOS DE POLLO CON CREMA DE MIEL Y LIMÓN VERDE**

#### **INGREDIENTES:**

- pechuga de pollo 500 g

#### **INGREDIENTES PARA EL ADOBO:**

- guindilla 1 cucharadita
- coriandro 1 cucharadita
- aceite de oliva 10 cl
- cebolletas 2
- ajo 3 dientes
- jengibre rallado 1 cucharada
- azúcar 1 cucharada
- zumo de limón 1 cucharada
- sal gruesa 1 cucharada
- pimienta C.s.

### **INGREDIENTES PARA LA CREMA DE MIEL Y LIMÓN:**

- nata para cocinar 5 cl
- cáscara rallada de lima 1/2 cucharadita
- zumo de limón 1 cucharada
- aceite de oliva 1 cucharada
- miel 1 cucharada
- sal C.s.

### **PREPARACIÓN:**

Preparar el adobo: poner todos los ingredientes en un robot de cocina y licuar hasta obtener una mezcla homogénea. Poner en un plato hondo el pollo cortado en daditos de 2 cm de ancho, añadir el adobo y cubrir todo el pollo de forma homogénea. Cubrir con una película para alimentos y dejar marinar durante 1-2 horas. Preparar la crema mezclando todos los ingredientes en un recipiente, cubrir con película y guardar en la nevera. Ensartar los trozos de pollo en los pinchos. Montar el juego de placas acanaladas y colocar el aparato en modo GRILL DE CONTACTO. Regular el mando del termostato inferior a 230° y el superior a 230°. Pulsar el interruptor ENCENDIDO / APAGADO para precalentar el aparato. Cuando en el visor aparece READY, colocar los pinchos en la placa inferior, comprimir con la superior y cocer durante 11-13 min. volteándolos 1-2 veces. Servir los pinchos calientes acompañados con la crema de limón y miel.

### **MUSLOS DE POLLO A LA PROVENZAL**

#### **INGREDIENTES:**

- muslos de pollo 3 (550 g)

#### **INGREDIENTES PARA EL ADOBO:**

- vino blanco seco 25 cl
- aceite de oliva 4 cucharadas
- mostaza con semillas 3 cucharadas
- vinagre de vino blanco 3 cucharadas
- hierbas provenzales 2 cucharadas
- ajo picado 2 dientes
- sal gruesa 2 cucharadas
- pimienta de cayena 1 cucharadita

#### **PREPARACIÓN:**

Preparar el adobo mezclando todos los ingredientes en un recipiente. Con un cuchillo afilado cortar en varios lugares la parte carnosa del muslo y abrirlo ligeramente. Colocar los muslos en el recipiente de adobo y girarlos para cubrir bien todos los costados; dejar marinar por 2-3 horas. Montar el juego de placas acanaladas y colocar el aparato en modo GRILL DE CONTACTO. Regular el mando del termostato inferior a 210° y el superior a 210°. Pulsar el interruptor

ENCENDIDO / APAGADO para precalentar el aparato. Cuando en el visor aparece READY, colocar los muslos de pollo en la placa inferior, comprimir con la superior y cocer durante 20-25 min. volteándolos 2-3 veces. Una vez cocidas, colocarlas en una fuente y servir.

### **LANGOSTINOS A LA PLANCHA**

#### **INGREDIENTES:**

- langostinos 16/20 pzs.

#### **INGREDIENTES PARA EL ADOBO:**

- perejil C.s.
- limones 2
- sal C.s.
- pimienta C.s.
- ajo 3 dientes

#### **PREPARACIÓN:**

Preparar el adobo picando el ajo muy fino y el perejil y añadir el zumo de limón; salar y espolvorear con pimienta. Lavar los langostinos, secarlos bien y dejarlos marinar durante una media hora como mínimo. Montar el juego de placas acanaladas y colocar el aparato en modo GRILL DE CONTACTO. Regular el mando del termostato inferior a 210° y el superior a 210°. Pulsar el interruptor ENCENDIDO / APAGADO para precalentar el aparato. Cuando en el visor aparece READY, colocar los langostinos escurridos del adobo en la placa inferior, comprimir con la superior y cocer durante 4-6 min. En el momento de servir, decorar el plato con algunas rodajas de limón y guarnición de verduras.

### **SALMÓN A LA PARRILLA CON SALSA DE YOGUR**

#### **INGREDIENTES:**

- filete de salmón 500 g
- aceite de oliva C.s.

#### **INGREDIENTES PARA LA SALSA:**

- yogur griego 250 g
- ajo 1 diente
- sal 1 cucharadita
- azúcar 1 pizca
- cebollín 20 g
- perejil 20 g
- pimienta blanca C.s.

#### **PREPARACIÓN:**

Preparar la salsa: lavar y secar bien el perejil y el cebollino, por separado picar el ajo. Poner el yogur en un recipiente, añadir los aromas, el ajo, la sal, el azúcar, la pimienta y licuar hasta obtener una crema



suave. Poner en la nevera a reposar durante unos 30 min. como mínimo. Montar el juego de placas lisas y colocar el aparato en modo GRILL HORNO. Regular el mando del termostato inferior a 230° y el superior a 230°.

Pulsar el interruptor ENCENDIDO / APAGADO para precalentar el aparato. Cuando en el visor aparece READY, colocar el filete, previamente untado con aceite, en la placa inferior, cerrar la placa superior en modo GRILL HORNO (en la posición más cercana al alimento sin tocarlo) y cocer durante unos 25-30 minutos (para optimizar el resultado final, a mitad de la cocción, girar 180° el salmón, porque en la parte posterior la placa está más cerca del alimento).

Al terminar la cocción, colocar el salmón en una fuente y servir acompañado con la salsa de yogur.

### **CALAMAR A LA PLANCHA**

#### **INGREDIENTES:**

- calamar grande 400 g
- limón 1
- perejil 1 manojo
- aceite de oliva C.s.
- orégano C.s.
- sal C.s.
- guindilla en polvo C.s.

#### **PREPARACIÓN:**

Desviscerar el calamar, quitarle la cabeza, quitar la pluma del interior y lavarlo bien. Montar el juego de placas acanaladas y colocar el aparato en modo GRILL DE CONTACTO.

Regular el mando del termostato inferior a 210° y el superior a 210°. Pulsar el interruptor ENCENDIDO / APAGADO para precalentar el aparato. Cuando en el visor aparece READY, colocar el calamar, untado previamente con aceite, en la placa inferior, comprimir con la superior y cocer durante 10-12 min. En un recipiente, preparar el aderezo mezclando el aceite con el perejil picado, el zumo de limón, una pizca de orégano, una pizca de sal y guindilla. Una vez que el calamar esté cocido, quitarlo de la parrilla y aderezarlo con esta salsa. Armar el plato y servir.

### **TORTITAS AMERICANAS DE PLÁTANO**

#### **INGREDIENTES:**

- plátano 1
- huevos 2 (1 entero + 1 clara)
- leche 150 ml
- harina 100 g
- mantequilla 70 g
- sal C.s.
- azúcar 1 cucharada
- polvo de hornear 16 g

#### **PREPARACIÓN:**

Pelar el plátano y hacer un puré aplastándolo bien con un tenedor. En otro recipiente, batir 1 huevo entero con el azúcar y añadir la leche poco a poco, revolviendo constantemente; luego verter 50 g de mantequilla derretida, a continuación, añadir poco a poco la harina tamizada con el polvo de hornear y una pizca de sal; añadir la pulpa de plátanos pisada mezclando bien todos los ingredientes y poner la mezcla en la nevera durante 10 minutos.

Mientras tanto montar la clara de huevo a punto de nieve firme.

Recuperar la mezcla e incorporar la clara montada con movimientos delicados de abajo hacia arriba. Montar el juego de placas lisas y colocar la parrilla en modo GRILL ABIERTO. Regular el mando del termostato inferior a 200° y el superior también a 200°. Pulsar el interruptor ENCENDIDO / APAGADO para precalentar el aparato. Cuando en el visor aparece READY, untar con un poco de mantequilla las placas, verter 1-2 cucharadas de mezcla, extendiéndola rápidamente en la superficie para obtener un círculo; dejar cocer durante unos 2 minutos, hasta que se noten las burbujas en toda la superficie de la tortita y luego voltearla del otro lado y cocer por 2 minutos más. Las tortitas americanas pueden ser acompañados de muchas maneras: crema de chocolate, jarabe de arce, arándanos frescos, escamas de chocolate, miel, crema batida, azúcar lustre.

### **PIÑA ASADA CON HELADO**

#### **INGREDIENTES:**

- piña 1
- miel C.s.
- azúcar de caña C.s.
- menta fresca C.s.
- azúcar lustre C.s.
- helado de vainilla C.s.

#### **PREPARACIÓN:**

Quitar las hojas y la cáscara de la piña. Cortar la fruta en rodajas con un espesor de aproximadamente 1-2 cm y espolvorear cada rebanada con azúcar de caña de ambos lados. Montar el juego de placas acanaladas y colocar el aparato en modo GRILL DE CONTACTO. Regular el mando del termostato inferior a 200° y el superior también a 200°. Pulsar el interruptor ENCENDIDO / APAGADO para precalentar el aparato. Cuando en el visor aparece READY, pincelar la piña de ambos lados con la miel y colocarla en el Grill. Cerrar el aparato y cocer durante 5-6 min. Una vez cocidas, poner las rodajas en una fuente, decorar con las hojas de menta fresca, espolvorear con azúcar glas y servir con las bolas de helado.

## **GOFRES CLÁSICOS**

*PORCIONES: 8 gofres*

*PREPARACIÓN 10 min.*

*TIEMPO DE COCCIÓN: 10 min.*

### **INGREDIENTES:**

- harina común 2 tazas / 460 g
- sal 1 cucharadita
- polvo de hornear 4 cucharaditas / 10 g
- azúcar blanca 2 cucharaditas / 30 g
- huevos 2
- leche tibia 1 taza y 1/2 / 345 ml
- mantequilla derretida 1/3 taza / 75 g
- extracto de vainilla 1 cucharadita

### **PREPARACIÓN**

En un recipiente grande, mezclar la harina, sal, polvo de hornear y azúcar; dejar aparte. En un recipiente separado, batir los huevos. Incorporar la leche, mantequilla y vainilla. Echar la mezcla con la harina en la mezcla con la leche y mezclar hasta amalgamar. Precalentar la placa para gofres.

Cuando en el visor aparece el mensaje READY, untar la placa de gofre con mantequilla derretida o aerosol antiadherente y verter una dosis en la zona para gofre, ayudándose con una cuchara si es necesario; extender con una espátula. Cocer los gofres hasta que estén dorados y crujientes (5 min).

Repetir hasta terminar toda la mezcla.

Servir de inmediato.

## **GOFRES BELGAS**

*PORCIONES: 10-12 gofres*

*PREPARACIÓN 15 min.*

*TIEMPO DE COCCIÓN: 15 min.*

### **INGREDIENTES:**

- harina de repostería 2 tazas / 460 g
- sala 1/2 cucharadita
- polvo de hornear 2 cucharaditas / 5 g
- azúcar blanca 2 cucharaditas / 30 g
- huevos 4
- leche tibia 2 tazas / 460 g
- mantequilla derretida 70 g
- extracto de vainilla 1/2 cucharadita

### **PREPARACIÓN**

En un recipiente grande, mezclar la harina, sal y polvo de hornear; dejar aparte. En un recipiente separado, batir las yemas de huevo y el azúcar hasta que se disuelva por completo. Añadir el extracto de vainilla, la mantequilla derretida y la leche a los huevos y mezclar para unir bien.

Unir la mezcla de huevo y leche con la mezcla de harina y batir hasta amalgamar. No mezclar demasiado. En otro recipiente, batir las claras de huevo con una batidora eléctrica hasta el punto de nieve, 1-2 minutos. Con una espátula de goma unir con cuidado las claras de huevo a la masa del gofre. No mezclar demasiado. Precalentar la placa para gofres.

Cuando en el visor aparece el mensaje READY, untar la placa de gofre con mantequilla derretida o aerosol antiadherente y verter una dosis en la zona para gofre, ayudándose con una cuchara si es necesario; extender con una espátula. Cocer los gofres hasta que estén dorados y crujientes (5 min).

Repetir hasta terminar toda la mezcla. Servir de inmediato.

## **GOFRES DE CHOCOLATE Y CANELA**

*PORCIONES: 8 -10 gofres*

*PREPARACIÓN 10 min.*

*TIEMPO DE COCCIÓN: 15 min.*

### **INGREDIENTES:**

- harina común 2 tazas / 460 g
- sal 1 cucharadita
- polvo de hornear 1 cucharadita / 3 g
- azúcar 170 g
- huevos 2
- leche tibia 1 taza y 1/2 / 345 ml
- mantequilla 80 g
- extracto de vainilla 1 cucharadita
- chocolate amargo 140 g
- cacao en polvo 60 g
- canela 6 g

### **PREPARACIÓN**

Colocar el chocolate y la mantequilla en un recipiente para microondas y batir a la potencia máxima durante 30 segundos. Revolver y proseguir hasta que el chocolate y la mantequilla se hayan derretido y hayan formado una mezcla suave. Dejarla a un lado para que se enfríe ligeramente.

En un recipiente grande, batir los huevos, leche y vainilla e incorporar la mezcla de chocolate-mantequilla. Tamizar la harina, azúcar, cacao en polvo, canela, polvo de hornear y sal juntos en un recipiente grande. Unir la mezcla de harina con la mezcla de huevo y amalgamar hasta obtener una mezcla suave sin grumos. Precalentar la placa para gofres. Cuando en el visor aparece el mensaje READY, untar la placa de gofre con mantequilla derretida o aerosol antiadherente y verter una dosis en la zona para gofre, ayudándose con una cuchara si es necesario; extender con una espátula. Cocer los gofres hasta que estén dorados y crujientes (5 min). Repetir hasta terminar toda la mezcla. Servir de inmediato.

## Advertências importantes

### Advertências de segurança



#### Perigo!

O incumprimento destas advertências pode ser causa de lesões por choque elétrico com risco de vida.

- Antes de ligar o aparelho à tomada de alimentação, certifique-se de que:
  - A tensão da rede indicada na chapa de características do aparelho corresponde à da sua instalação elétrica;
  - A tomada de alimentação tem uma capacidade de 16A e dispõe de fio terra.
  - Qualquer utilização profissional do produto que não seja adequada ou que não esteja em conformidade com as instruções de utilização isenta o fabricante de toda e qualquer responsabilidade.
- Certifique-se de que o cabo de alimentação não entra em contacto com partes do aparelho que aquecem durante a utilização. Se o cabo de alimentação estiver danificado, deverá ser substituído pelo fabricante ou pelo seu serviço de assistência técnica, de forma a prevenir todo e qualquer risco.
- Antes de arrumar o aparelho ou de remover as placas de cozedura, e antes de qualquer operação de limpeza e manutenção, desligue o aparelho e retire a ficha da tomada de alimentação. Certifique-se de que o aparelho arrefeceu completamente.
- Não utilize o aparelho no exterior.
- Não mergulhe o aparelho em água.
- O aparelho não deve ser posto a funcionar através de um temporizador externo ou com um sistema de comando à distância.
- Utilize apenas extensões que estejam em conformidade com as normas de segurança vigentes. Certifique-se de que estão em bom estado e que são de secção adequada.
- Nunca retire a ficha da tomada de alimentação puxando pelo cabo.



#### Atenção!

O incumprimento destas advertências pode ser causa de lesões pessoais ou danos no aparelho.

- Este aparelho é adequado à cozedura de alimentos.

Não deve ser, por isso, utilizado para outros fins nem modificado ou adulterado de nenhum modo.

- Este aparelho destina-se apenas a um uso doméstico. Não está prevista a sua utilização em: espaços utilizados como cozinhas para o pessoal de lojas, escritórios e outros locais de trabalho, unidades de turismo rural, hotéis, quartos para alugar, motéis e outras estruturas de alojamento.
- Este aparelho pode ser utilizado por crianças com mais de 8 anos e por pessoas com capacidades físicas, sensoriais ou mentais reduzidas, ou com uma experiência e conhecimentos insuficientes, desde que sejam atentamente vigiadas e ensinadas a utilizar o aparelho de forma segura e consciente dos riscos associados à sua utilização.  
As crianças não devem brincar com o aparelho.
- As operações de limpeza e manutenção que cabem ao utilizador não devem ser realizadas por crianças, a menos que tenham mais de 8 anos e sejam vigiadas. Mantenha o aparelho e o cabo fora do alcance das crianças de idade inferior a 8 anos.
- Mantenha o aparelho fora do alcance das crianças e não o deixe a trabalhar sem vigilância.
- Nunca utilize o aparelho sem as respetivas placas de cozedura.
- Arrume o aparelho só quando ele tiver arrefecido completamente.
- Não desloque o aparelho durante a utilização.



#### Perigo de queimaduras!

Em caso de inobservância, possíveis abrasões ou queimaduras.

- Quando o aparelho está em funcionamento a temperatura das superfícies externas poderá ser elevada.  
Utilize sempre a pega (2) ou luvas de forno, se necessário.

- Remova ou substitua as placas de cozedura quando o aparelho tiver arrefecido completamente.



### Nota:

Este símbolo evidencia conselhos e informações importantes para o utilizador.

- Não cozinhe alimentos embrulhados em películas de plástico, de alumínio ou em sacos de polietileno para evitar o risco de incêndio.



Este produto está em conformidade com o Regulamento (CE) n.º 1935/2004 relativo aos materiais e objetos destinados a entrar em contacto com produtos alimentares.

### Eliminação do aparelho



Não elimine o aparelho juntamente com os resíduos domésticos; deposite-o num centro de recolha seletiva oficial.

### DESCRIÇÃO

1. **Base e tampa:** estrutura sólida em aço inox com tampa de autorregulação.
2. **Pega:** pega robusta em metal fundido para regular a tampa consoante a espessura dos alimentos.
3. **Botões de libertação da placa:** prima para desbloquear e remover a placa
4. **Dispositivo de bloqueio/desbloqueio das placas do grill**
5. **Alavanca de desbloqueio da dobradiça:** permite abrir completamente o aparelho para cozinhar na posição plana
6. **Seletor de regulação da altura:** para bloquear a placa/tampa superior à altura desejada, para a cozedura de alimentos que não necessitam de ser prensados.
7. **Luz piloto de ligação.**
8. **Tecla Sart/Stop**
9. **Tecla Time ▼:** para regular (diminuir) o tempo de cozedura.
10. **Tecla Time ▲:** para regular (aumentar) o tempo de cozedura.
11. **Tecla "sear" (selagem) da placa inferior.**
12. **Seletor do termóstato da placa inferior:** para regular a temperatura de 60°C a 230°C ou para desligar a placa inferior.
13. **Tecla "sear" da placa superior.**
14. **Seletor do termóstato da placa superior:** para regular a temperatura de 60°C a 230°C ou para desligar a placa superior.

**15. Placas amovíveis:** antiaderentes, laváveis na máquina de lavar loiça, fáceis de limpar. O NÚMERO E O TIPO DE PLACAS VARIA SEGUNDO O MODELO.

**15a. Placas Grill:** perfeitas para grelhar bifés, hambúrgueres, frango e legumes.

**15b. Placas lisas:** para preparar crepes, ovos, bacon e crustáceos de forma impecável.

**15c. Placa superior para waffles** (apenas disponível em alguns modelos ou como acessório separado)

**15d. Placa inferior para waffles** (apenas disponível em alguns modelos ou como acessório separado): para preparar waffles perfeitas.

**16. Tabuleiro de recolha de gordura:** integrado no aparelho e amovível para uma fácil limpeza.

**17. Utensílio para a limpeza:** ajuda a limpar as placas após a utilização.

**18. Doseador para waffles (apenas em alguns modelos).**

### PRIMEIRA UTILIZAÇÃO

Retire todo o material da embalagem e as etiquetas promocionais da placa.

Antes de deitar fora o material da embalagem, certifique-se de que retirou todas as partes do novo aparelho. Recomendamos que conserve a caixa e o material da embalagem para as utilizações seguintes.



**Nota:** Antes da utilização, limpe a base, a tampa e os seletores de controlo com um pano húmido para remover o pó acumulado durante o transporte.

Limpe cuidadosamente as placas de cozedura, o tabuleiro de recolha de gordura e o utensílio de limpeza. As placas, o tabuleiro de recolha de gordura e a espátula podem ser lavados na máquina de lavar loiça.



**Nota:** Aquando da primeira utilização, o aparelho pode libertar algum cheiro e um pouco de fumo. Isto é normal e comum a todos os aparelhos com superfícies antiaderentes.

O aparelho está equipado com um utensílio para a limpeza, que pode ser utilizado para limpar as placas após o uso, depois de o aparelho arrefecer completamente (são precisos pelo menos 30 minutos). O utensílio pode ser utilizado durante alguns segundos durante a cozedura para remover resíduos de alimentos e gordura.

Se utilizar o utensílio durante um longo período sobre as placas ainda quentes, corre o risco de derreter o plástico que o compõe.

**i** **Nota:** as placas amovíveis (grill e lisas) são perfeitamente intermutáveis.

### Introdução das placas de cozedura

- Coloque o aparelho numa posição plana (figura 1). Insira uma placa de cada vez.

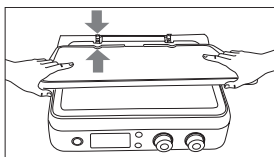

1



- Cada placa pode ser inserida indiferentemente no alojamento superior ou inferior (figura 2).

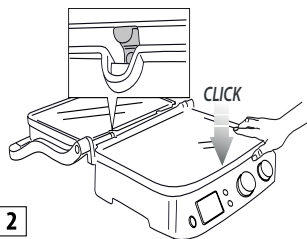

2

### Para remover as placas

Coloque o aparelho numa posição plana.

Identifique no lado direito os botões de desbloqueio (3) das placas. Premindo firmemente o botão, a placa solta-se da base. Pegue na placa com duas mãos, faça-a deslizar ao longo dos suportes metálicos e extraia-a da base. Prima também o outro botão de desbloqueio para remover a segunda placa, realizando as mesmas operações.

**Perigo de queimaduras!** Remova ou substitua as placas de cozedura quando o aparelho tiver arrefecido.

### Posicionar o tabuleiro de recolha de gordura

Durante a cozedura o tabuleiro de recolha de gordura deve ser inserido no respetivo lugar na parte de trás do aparelho. A gordura proveniente dos alimentos é escoada através da abertura situada na placa e recolhida no tabuleiro.

**i** **Nota:** Durante a cozedura, verifique frequentemente o tabuleiro de recolha de gordura.

Após a cozedura, elimine corretamente a gordura recolhida. O tabuleiro de recolha de gordura pode ser lavado na máquina de lavar loiça.

**Atenção!** Preste sempre a máxima atenção durante a cozedura.

Para abrir o aparelho, segure na pega que se mantém fria. Pelo contrário, as partes em alumínio fundido ficam muito quentes; evite tocar nelas durante ou logo após a cozedura.

Antes de realizar qualquer operação no aparelho, deixe-o arrefecer (durante pelo menos 30 minutos).

Cozinhe exclusivamente com o tabuleiro de recolha de gordura inserido. Esvazie o tabuleiro de recolha de gordura só quando o aparelho tiver arrefecido completamente. Preste atenção quando extrair o tabuleiro para evitar derramar líquidos.

### POSIÇÕES DE COZEDURA DO APARELHO

#### Grelhador de placas (posição fechada)

- A placa superior pousa sobre a placa inferior. É a posição inicial de cozedura, quando se utiliza o aparelho como grelhador de placas. A placa superior adapta-se automaticamente à espessura dos alimentos colocados na placa inferior.

Deste modo, os alimentos são cozidos uniformemente de ambos os lados.

O grelhador de placas é ideal para cozinhar hambúrgueres, carne desossada e em fatias finas, legumes e sandes. A função de “contacto” é perfeita para preparar os alimentos em pouco tempo ou de forma salutar. Utilizando o grelhador de placas, os alimentos cozem rapidamente, precisamente porque estão em contacto com as placas de ambos os lados em simultâneo (figura 3).

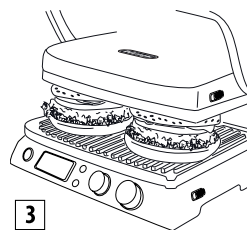

3

As estrias da placa e a abertura na parte traseira do aparelho permitem o escoamento e a recolha da gordura no respetivo tabuleiro.

O aparelho é dotado de uma pega especial e de uma dobradiça que permitem regular a tampa superior consoante a espessura dos alimentos. Se desejar

preparar vários alimentos em simultâneo com o grelhador de placas, convém que os vários alimentos tenham a mesma espessura para permitir o fecho uniforme da tampa (placa superior).

### Posição plana (completamente aberta)

- A placa superior está alinhada ao mesmo nível da placa inferior. A placa inferior e a superior estão no mesmo plano, formando uma ampla superfície de cozedura. Nesta posição, o aparelho pode ser utilizado no modo barbecue com a placa grill ou a placa lisa. Para regular o aparelho nesta posição é, antes de mais, preciso identificar a alavanca de desbloqueio da dobradiça, situada à direita. Segure na pega com a mão esquerda e com a direita e faça deslizar para cima a alavanca de desbloqueio (figura 4).

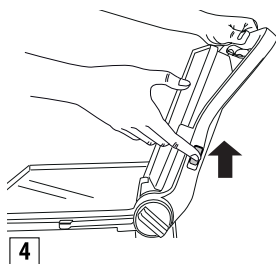

Empurre a pega para trás até virar completamente a placa superior para a posição plana (figura 5).

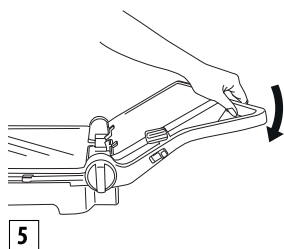

Se levantar ligeiramente a pega antes de puxar a alavanca de desbloqueio, aliviará a pressão sobre a dobradiça e a operação de abertura será mais fácil.

O aparelho pode ser utilizado como grill/barbecue para preparar hambúrgueres, bifés, frango e peixe. O modo grill/barbecue é o modo mais versátil de utilizar o aparelho. As placas encontram-se na posição aberta ficando, assim, disponível uma dupla superfície de cozedura (figura 6).

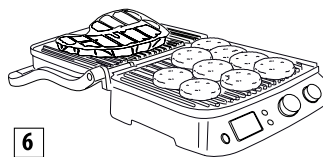

6

Podem-se preparar diversos alimentos em placas separadas sem misturar os sabores, ou cozinhar uma maior quantidade do mesmo alimento.

A posição grill/barbecue permite grelhar diversas peças de carne de várias espessuras, cada uma com o grau de cozedura que se preferir. Nesta posição, é necessário virar os alimentos durante a cozedura.

O aparelho também pode ser utilizado com as placas lisas para preparar crepes, queijo, ovos e bacon para o pequeno-almoço (figura 7).

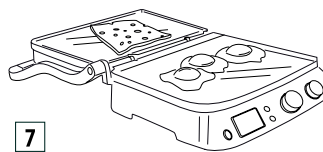

7

A ampla superfície de cozedura permite preparar simultaneamente diversos alimentos ou uma maior quantidade do mesmo alimento.

### Grill do forno

Esta posição (figura 8) é perfeita para grelhar sem contacto alimentos de grande espessura que exigem uma cozedura lenta e uniforme.

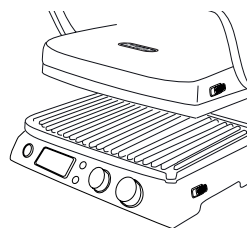

8

Ideal para a preparação de legumes com um elevado teor de água, pois a água pode evaporar.

Poderá usar esta posição de cozedura para preparar sandes moles e alimentos que não precisam de ser prensados

- Coloque os alimentos na placa inferior.
- Segurando nela pela pega, baixe a placa superior para junto dos alimentos (fig. A).

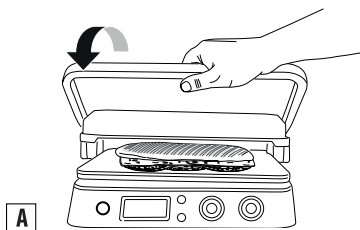

**A**

- Rode o seletor de regulação da altura (6) para **OVEN GRILL** (fig. B).

**B**

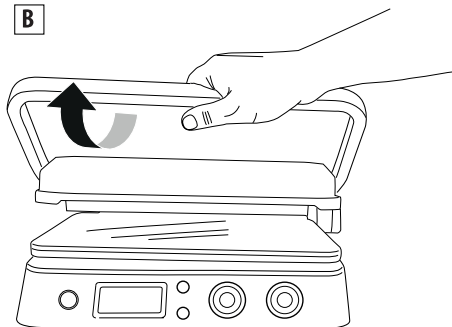

- A placa superior bloqueia na posição. Existem 4 regulações diferentes de altura.
- Levantando a placa superior, desbloqueia-se automaticamente o sistema de regulação (fig. C).

**C**

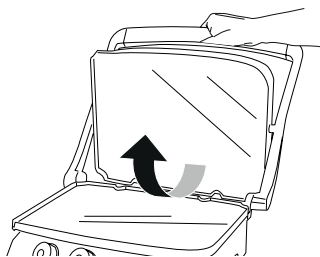

- Uma vez definida a altura, é possível variar a regulação puxando para fora o seletor e selecionando uma nova posição (fig. D).

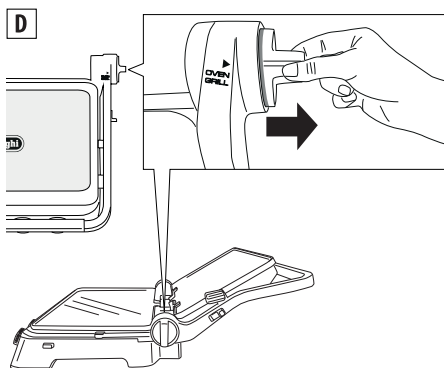

## UTILIZAÇÃO

### Funcionamento

Uma vez preparado corretamente o aparelho, e quando estiver pronto para cozinhar, selecione uma temperatura de 60°C a 230°C para cada uma das duas placas (superior e inferior) utilizando os seletores 12 e 14).

Prima a tecla start/stop. A luz piloto ON acende-se.

Consoante a temperatura selecionada, podem ser necessários alguns minutos para que o aparelho aqueça. Quando o termostato atinge a temperatura solicitada, o aparelho emite um sinal sonoro para indicar que está pronto a usar. O visor apresenta "READY".

É possível variar a regulação da temperatura a qualquer momento durante a cozedura, em função do tipo de alimentos em preparação.

### Função de temporizador

Quando o visor apresentar "READY", selecione a posição de cozedura (consulte o parágrafo "posições de cozedura do aparelho") e, depois, coloque os alimentos nas placas. É possível selecionar o tempo de cozedura premindo os botões (9 e 10) do temporizador; nesse caso, no fim do tempo de cozedura o aparelho desliga-se automaticamente (o visor apresentará "END").

Premindo a tecla start/stop (8) o aparelho liga-se novamente. Quando os alimentos estiverem cozidos, se não tiver selecionado um tempo de cozedura, para desligar o aparelho prima o botão start/stop ou rode o seletor (12 e 14) para a posição OFF.



**Nota:** • Se não for programado um tempo no temporizador, o aparelho desliga-se ao fim de 90 minutos.

### Função "Sear" (selagem)

Esta função aquece a placa superior e/ou inferior a uma temperatura mais elevada durante alguns minutos. Ótima

para selar rapidamente os alimentos no início da cozedura (ideal para carnes de grande espessura). Uma vez premido o botão start/stop, para pré-aquecer as placas prima o botão "sear" (11 e 13). Durante o pré-aquecimento, "SEAR" pisca no visor. Quando o termóstato atinge a temperatura desejada, o aparelho emite um sinal sonoro e "SEAR" aparece fixo no visor. Coloque imediatamente os alimentos nas placas. O ciclo estará concluído em poucos minutos e "SEAR" desaparecerá do visor.

**i** **Nota:** Só é possível utilizar esta função uma vez a cada 30 minutos. Terminado o ciclo, se premir a tecla "sear" antes que tenham decorrido 30 minutos, "SEAR" piscará no visor e, depois, desligar-se-á. O aparelho não aceita o comando.

### Modo waffles (apenas alguns modelos)

- Insira as placas para waffles (15c/15d) conforme indicado na fig. 1. De notar que, neste caso, as placas não são intermutáveis e que a posição de cada placa deve ser conforme ilustrado na figura 9.

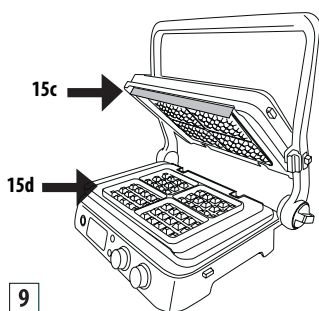

9

- Uma vez inserida a placa inferior no aparelho, **000** será apresentado no visor.

Rode os seletores de temperatura para a definição de waffles  e prima a tecla START/STOP.

- O aparelho começa a fase de pré-aquecimento. Quando o termóstato atinge a temperatura necessária, o aparelho emite um sinal sonoro para indicar que está pronto. O visor apresenta "READY".

- Unte ligeiramente as placas com manteiga derretida
- **Deite uma medida em cada umas das formas da placa**

- Distribua a massa e feche o aparelho.
- Coza durante o tempo indicado nas receitas.

Se programar o temporizador, serão emitidos três sinais sonoros no fim do ciclo de cozedura. O temporizador desaparecerá do visor e será apresentado "END" (fim). O aparelho desligar-se-á automaticamente. Se não

programar o temporizador, uma vez feita a última waffle, prima o botão "START/STOP" para desligar o aparelho.

- Para preparar outras waffles, adicione outra massa à placa inferior e repita as operações acima expostas.

**!** **Atenção!** Não utilize utensílios metálicos para retirar as waffles da placa, pois podem danificar o revestimento antiaderente.

## LIMPEZA E MANUTENÇÃO

### Manutenção por parte do utilizador

- Não utilize utensílios metálicos que possam riscar as placas antiaderentes. Utilize antes utensílios de madeira ou de plástico termorresistente.
- Não deixe utensílios de plástico em contacto com as placas quentes, incluindo o utensílio fornecido.
- Entre uma cozedura e a seguinte, remova os resíduos de alimentos através da abertura para o escoamento da gordura e recolha-os no tabuleiro subjacente; depois, limpe novamente com um pedaço de papel e passe à preparação seguinte.
- Antes de realizar qualquer operação de limpeza, deixe arrefecer o aparelho durante pelo menos 30 minutos.

### Limpeza e cuidados

**i** **Nota:** Antes de limpar o aparelho, certifique-se de que ele arrefeceu completamente.



No fim da cozedura, desligue o aparelho e retire a ficha da tomada. Deixe arrefecer o aparelho durante pelo menos 30 minutos. Utilize o respetivo utensílio fornecido para remover eventuais resíduos de alimentos das placas. O utensílio pode ser lavado à mão ou na máquina de lavar loiça. Esvazie o tabuleiro de recolha de gordura. O tabuleiro de recolha de gordura pode ser lavado à mão ou na máquina de lavar loiça. Prima os botões de desbloqueio (3) para remover as placas do aparelho. Antes de tocar nas placas, certifique-se de que elas arrefeceram completamente. As placas de cozedura podem ser lavadas na máquina de lavar loiça. As lavagens frequentes podem, no entanto, reduzir as propriedades do revestimento. É aconselhável limpar o exterior das placas com uma esponja macia ou um pano humedecido com água e um detergente delicado. Não utilize objetos metálicos para limpar as placas.

### CARACTERÍSTICAS TÉCNICAS

Tensão de rede:	220240 V~50/60Hz
Potência absorvida:	2000W

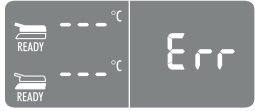

## RESOLUÇÃO DE PROBLEMAS

Mensagem de erro apresentada	DESCRIÇÃO	PROBLEMA	SOLUÇÃO
	<p>Uma das placas não aquece:</p>	<p>O controlo eletrónico detetou que uma das placas de cozedura não atinge a temperatura programada.</p> <p>A placa não está bem inserida no aparelho.</p> <p>A resistência no interior da placa poderá estar danificada.</p> <p>A ligação da resistência poderá estar danificada.</p> <p>O controlo eletrónico poderá estar danificado.</p>	<p>Desligue a ficha da tomada de alimentação.</p> <p>Certifique-se de que a placa está bem inserida no lugar.</p> <p>Se a solução proposta não resolver o problema, provavelmente o aparelho está avariado.</p> <p>Contacte um centro de assistência De'Longhi comunicando o tipo de erro.</p>
	<p>A resistência elétrica é alimentada por um tempo excessivo.</p>	<p>O controlo eletrónico detetou que a resistência elétrica fica ligada demasiado tempo.</p>	<p>Desligue a ficha da tomada de alimentação.</p> <p>Evite a cozedura nas placas de alimentos de grandes dimensões ou alimentos congelados que exijam tempos de aquecimento demasiado longos.</p> <p>O controlo eletrónico apresenta a mensagem de erro durante 5 segundos e, depois, desliga o aparelho.</p> <p>Deixe arrefecer o aparelho antes de o reutilizar.</p>
	<p>Mau funcionamento da sonda de temperatura.</p>	<p>O controlo eletrónico detetou uma avaria na sonda de temperatura.</p>	<p>Desligue a ficha da tomada de alimentação.</p> <p>É necessário substituir a sonda de temperatura.</p> <p>Contacte um centro de assistência De'Longhi comunicando o tipo de erro.</p>

	<p>Mau funcionamento da sonda de temperatura.</p>	<p>O controlo eletrónico detetou uma avaria na sonda de temperatura.</p>	<p>Anote o número de erro. Desligue a ficha da tomada de alimentação. É necessário substituir a sonda de temperatura. Contacte um centro de assistência De'Longhi comunicando o tipo de erro.</p>
		<p>O aparelho não liga.</p>	<p>Certifique-se de que a ficha está corretamente inserida na tomada de alimentação.</p> <p>Introduza a ficha numa outra tomada de alimentação.</p> <p>Verifique o interruptor magnetotérmico ou diferencial (salva-vidas), ou fusível de linha</p> <p>Se a solução proposta não resolver o problema, provavelmente o aparelho está avariado. Contacte um centro de assistência De'Longhi.</p>
		<p>Premindo o botão START/STOP o aparelho não liga</p>	<p>Os seletores de temperatura foram posicionados no 0. O visor superior e inferior apresenta OFF (desligado). Rode o seletor de temperatura para a posição desejada e prima START/STOP.</p>
		<p>Premindo os botões SEAR, a indicação SEAR pisca no visor e, depois, desliga-se.</p>	<p>A função SEAR está disponível uma única vez a cada 30 minutos. Se tentar utilizar esta função uma segunda vez antes que tenham decorrido 30 minutos, o controlo eletrónico recusa a operação. Aguarde 30 minutos antes de utilizar novamente a função "SEAR".</p>

## TABELA DE COZEDURA

<b>CARNE BOVINA</b>	ESPESSURA (cm)	N.º PEDAÇOS	NÍVEL COZEDURA	MODO	PLACAS	°C	SEAR	MIN.	SUGESTÕES
Bife	0,5 - 1	2	Bem passado	GRELHADOR DE PLACAS	onduladas	230	√	2 - 3	untar bem os alimentos
Bife	0,5 - 1	4	Bem passado	P O S I Ç Ã O PLANA	onduladas	230		5 - 6	untar bem os alimentos, virar a meio da cozedura
Lombo de vaca	3-4	4	Mal passado	GRELHADOR DE PLACAS	onduladas	230	√	4 - 5	untar bem os alimentos
Lombo de vaca	3-4	4	Médio	GRELHADOR DE PLACAS	onduladas	230	√	7 - 8	untar bem os alimentos
Lombo de vaca	3-4	4	Bem passado	GRELHADOR DE PLACAS	onduladas	230	√	10 - 11	untar bem os alimentos
Costeletão	2-3	2	Médio	GRELHADOR DE PLACAS	onduladas	230		4 - 5	untar bem os alimentos
Costeletão	2-3	2	Bem passado	GRELHADOR DE PLACAS	onduladas	230		7 - 8	untar bem os alimentos
Costeletão	2-3	4	Médio	P O S I Ç Ã O PLANA	onduladas	230		10 - 12	untar bem os alimentos, virar a meio da cozedura
Costeletão	2-3	4	Bem passado	P O S I Ç Ã O PLANA	onduladas	230		14 - 16	untar bem os alimentos, virar a meio da cozedura
Hambúrguer	2-3	6	Bem passado	GRELHADOR DE PLACAS	onduladas	230	√	8 - 10	untar bem os alimentos
Espetada		6	Bem passado	GRELHADOR DE PLACAS	onduladas	230		13 - 15	untar bem os alimentos, virar a meio da cozedura

<b>CARNE OVINA</b>	ESPESSURA (cm)	N.º PEDAÇOS	NÍVEL COZEDURA	MODO	PLACAS	°C	MIN.	SUGESTÕES
Costeleta	1.5-3	6	Médio	GRELHADOR DE PLACAS	onduladas	230	10 - 12	untar bem os alimentos, virar as costeletas a meio da cozedura
Costeleta	1.5-3	6	Bem passado	GRELHADOR DE PLACAS	onduladas	230	12 - 14	

<b>CARNE DE PORCO</b>	ESPESSURA (cm)	N.º PEDAÇOS	MODO	PLACAS	°C	SEAR	MIN.	SUGESTÕES
Febra	1-2	4	GRELHADOR DE PLACAS	onduladas	230	√	7 - 9	untar bem os alimentos
Febra	1-2	8	P O S I Ç Ã O PLANA	onduladas	230		14 - 16	untar bem os alimentos, virar a meio da cozedura
Costeleta	<2,5	4	GRELHADOR DE PLACAS	onduladas	230		9 - 11	untar bem os alimentos, virar a meio da cozedura
Costeleta	<2,5	8	P O S I Ç Ã O PLANA	onduladas	230		11 - 13	untar bem os alimentos, virar a meio da cozedura
Entrecosto		6-8	GRELHADOR DE PLACAS	onduladas	200		20 - 25	virar 2-3 vezes
Bacon		4	GRELHADOR DE PLACAS	onduladas	230		1 - 2	
Salsichas		8	GRELHADOR DE PLACAS	onduladas	200		16 - 18	picar as salsichas com um garfo
Espetada		6	GRELHADOR DE PLACAS	onduladas	230		14 - 16	untar bem os alimentos, virar 1-2 vezes
Salsichas		6	GRELHADOR DE PLACAS	onduladas	230		8 - 10	

<b>CARNE DE FRANGO E PERU</b>	ESPESSURA (cm)	N.º PEDAÇOS	MODO	PLACAS	°C	SEAR	MIN.	SUGESTÕES
Peito	<1	4	GRELHADOR DE PLACAS	onduladas	230	√	3 - 4	untar os alimentos
Coxa		3	GRELHADOR DE PLACAS	onduladas	200		20 - 25	virar 1-2 vezes durante a cozedura
Asa		6	GRELHADOR DE PLACAS	onduladas	200		14 - 16	virar 1-2 vezes durante a cozedura
Hambúrguer	1.5-2	4	GRELHADOR DE PLACAS	onduladas	230	√	6-8	
Hambúrguer	1.5-2	8	P O S I Ç Ã O PLANA	onduladas	230	√	14 - 16	virar a meio da cozedura
Espetada		6	GRELHADOR DE PLACAS	onduladas	230		11 - 13	virar 1-2 vezes durante a cozedura
Salsichas		6	GRELHADOR DE PLACAS	onduladas	230		6 - 8	
Frango grelhado		1	GRELHADOR DE PLACAS	onduladas	200		40 - 45	virar 1-2 vezes durante a cozedura

<b>PANIFICADOS</b>	N.º PEDAÇOS	MODO	PLACAS	°C	MIN.	SUGESTÕES
Tosta/ sanduiche	2	GRELHA DO FORNO	lisas	230	3 - 5	posicionar a placa superior de forma a tocar no pão sem o esmagar
Sandes	2	GRELHADOR DE PLACAS	onduladas	230	2 - 3	
Fatias de pão	4	P O S I Ç Ã O PLANA	lisas	230	4 - 5	virar a meio da cozedura

<b>VEGETAIS</b>	N.º PEDAÇOS	MODO	PLACAS	°C	MIN.	SUGESTÕES
Beringelas às rodela	1	GRELHADOR DE PLACAS	onduladas	230	4 - 6	untar bem os alimentos
Courgettes às rodela	2	GRELHADOR DE PLACAS	onduladas	230	6 - 8	untar bem os alimentos
Pimentos aos quartos	2	GRELHADOR DE PLACAS	onduladas	230	8 - 10	untar bem os alimentos
Tomate às rodela	1	P O S I Ç Ã O PLANA	lisas	230	5 - 7	untar bem os alimentos; virar a meio da cozedura
Cebola às rodela	2	GRELHADOR DE PLACAS	lisas	230	5 - 7	untar bem os alimentos; mexer muitas vezes com uma espátula

<b>PEIXE</b>	QUANTIDADE	N.º PEDAÇOS	MODO	PLACAS	°C	MIN.	SUGESTÕES
Inteiro	250 g	1	GRELHADOR DE PLACAS	onduladas	200	8 - 10	untar os alimentos
Lombo de vaca	500 g	1	GRELHA DO FORNO	lisas	230	25 - 30	untar os alimentos, posicionar a placa superior de forma a aflorar os alimentos sem tocar neles
Tranche	450 g	4	GRELHADOR DE PLACAS	onduladas	200	8 - 10	untar os alimentos
Espetada	500 g	6	POSIÇÃO PLANA	onduladas	230	10 - 12	untar os alimentos; vi- rar 2-3 vezes
Lula	400 g	1-2	GRELHADOR DE PLACAS	onduladas	200	10 - 12	untar os alimentos
Gambas	400 g	10-12	GRELHADOR DE PLACAS	onduladas	200	4 - 6	untar os alimentos

<b>SOBREMESAS</b>	<b>N.º PEDAÇOS</b>	<b>MODO</b>	<b>PLACAS</b>	<b>°C</b>	<b>MIN.</b>	<b>SUGESTÕES</b>
Pancake	4	POSIÇÃO ABER- TA	lisas	200	4 - 5	untar as placas com manteiga, virar a meio da cozedura
Waffles	4	GRELHADOR DE PLACAS	WAFFLES		4 - 5	untar as placas com manteiga
Rodelas de ananás	4	GRELHADOR DE PLACAS	onduladas	200	5 - 6	untar as placas com manteiga

## RECEITAS

### **OVOS MEXIDOS BACON E PÃO TOSTADO**

#### **INGREDIENTES:**

- ovos 2
- bacon 2 fatias
- leite 1 colher de sopa
- sal e pimenta q.b.
- pão para tostas 2 fatias

#### **PREPARAÇÃO:**

Bata os ovos com o leite e o sal até formar um composto leve e espumoso. Insira o conjunto de placas lisas e coloque a grelha no modo OPEN GRILL. Regule o seletor do termóstato inferior para 230° e o superior para 230°. Prima a tecla START/STOP para pré-aquecer a grelha. Quando o visor apresentar a indicação READY, deite a mistura de ovos num canto da placa e coza durante 2-3 minutos, tendo o cuidado de os mexer bem com uma espátula de madeira para os cozer uniformemente. Entretanto, na mesma placa, coza também as fatias de bacon durante 3-4 minutos, virando-as mais ou menos a meio da cozedura, enquanto na outra placa plana tosta o pão durante 3-4 minutos, virando-o mais ou menos a meio da cozedura. Componha o prato e sirva.

### **TOSTINHAS COM ESPUMA DE MAÇÃ**

#### **INGREDIENTES:**

- beringelas 1
- queijeão 100 g
- alho em pó q.b.
- salsa q.b.
- azeite 4 colheres de sopa
- sal q.b.
- pimenta q.b.
- baguete 1

#### **PREPARAÇÃO:**

Lave as beringelas, descasque-as e corte-as às rodelas espessas. Insira o conjunto de placas planas e coloque a grelha no modo

CONTACT GRILL. Regule o seletor do termóstato inferior para 230° e o superior para a posição 230°. Prima a tecla START/STOP para pré-aquecer a grelha. Quando o visor apresentar a indicação READY, coloque as beringelas na placa inferior e coza-as durante cerca de 8-10 minutos até ficarem macias. Corte as rodelas de beringelas grosseiramente e, com uma varinha mágica, rale-as com o queijeão, o dente de alho e a salsa picada, uma pitada de sal e uma de pimenta, para além do azeite. Rale até obter um composto liso e de grão fino. Unte o pão (cortado às fatias) com o azeite e toste-o a 230°C sempre com as placas planas no modo CONTACT GRILL durante 1-2 minutos até obter o grau de dourado desejado. Barre o pão tostado com o creme de beringelas, regue com duas colheres de sopa de azeite e sirva-as.

### **SALADA DE CARNE COM RÚCULA E TOMATE CEREJA**

#### **INGREDIENTES:**

- fatias de carne de vitela 2
- rúcula 100 g
- tomates cereja redondos 10-12
- lascas de queijo grana 100 g
- sal q.b.
- azeite q.b.

#### **PREPARAÇÃO:**

Prepare a salada de rúcula e tomate cereja: lave a rúcula, coloque-a num pano de cozinha limpo para a deixar secar, corte os tomates em 4 partes. Insira o conjunto de placas onduladas e coloque a grelha no modo CONTACT GRILL. Regule o seletor do termóstato inferior para 230° e o superior para 230°. Prima a tecla START/STOP para pré-aquecer a grelha. Quando o visor apresentar a indicação READY, coloque as fatias de carne previamente untadas, preense com a placa superior e coza durante 2-3 minutos consoante o grau de cozedura desejado. Corte a carne às tiras e disponha-as sobre a cama de rúcula e tomate cereja, adicione sal e acrescente as lascas de grana. Tempere com um fio de azeite.

## **COSTELETÃO AROMATIZADO COM CAFÉ**

### **INGREDIENTES:**

- costeletão de vaca (2 de 250 g cada)
- azeite

### **PARA A MISTURA DE CAFÉ:**

- sementes de cominhos 2 colheres de chá
- grãos de café 2 colheres de chá
- pimentão doce 1 colher de sopa
- paprika 1 colher de chá
- sal grosso 1 colher de chá
- pimenta 1 colher de chá

### **PREPARAÇÃO:**

Prepare a mistura de café: deite as sementes de cominhos e o café num robot de cozinha e reduza-os a pó não demasiado fino. Deite o pó obtido numa taça, adicione os outros ingredientes e mexa bem. Unte ligeiramente a carne e tempere-a com as especiarias; tape tudo e deixe à temperatura ambiente durante cerca de 30 minutos. Insira o conjunto de placas onduladas e coloque a grelha no modo CONTACT GRILL.

Regule o seletor do termóstato inferior para 230° e o superior para 230°. Prima a tecla START/STOP para pré-aquecer a grelha e a tecla SEAR para ambas as placas. Quando a indicação SEAR deixar de piscar no visor, coloque a carne na placa inferior, preme com a placa superior e coza durante 6-8 minutos consoante o grau de cozedura desejado. Sirva quentes.

## **LOMBO DE VACA COM MOLHO DE COGUMELOS**

### **INGREDIENTES:**

- bifes do lombo 4
- sal q.b.
- pimenta preta a moer no momento q.b.
- dente de alho 2
- mostarda de Dijon 2 colheres de sopa
- manteiga 60 g
- azeite q.b.

### **INGREDIENTES PARA O MOLHO DE COGUMELOS:**

- manteiga 30 g
- gorgonzola 1 colher de sopa
- chalotas 2
- cogumelos 300 g
- whisky 1/2 copo
- natas 200 g
- sumo de limão q.b.
- salsa q.b.

### **PREPARAÇÃO:**

Tempere a carne com sal e pimenta e deixe-a repousar à temperatura ambiente durante cerca de uma hora.

Prepare o molho de cogumelos: numa frigideira derreta a manteiga, adicione as chalotas às rodela e coza durante 2-3 minutos. Adicione os cogumelos e coza durante mais 5 minutos. Flameje, então, com o whisky, coza durante 1 minuto, adicione um copo de água e coza durante mais um minuto aproximadamente. Adicione as natas líquidas, o sumo de um limão, a salsa, o gorgonzola e deixe ferver

Coza até o molho ficar bem denso; retifique o sal e pimenta e reserve.

Entretanto prepare o condimento da carne com o qual pincelará os bifes durante a cozedura; numa pequena frigideira deite a manteiga, a mostarda e o alho. Coza em lume brando até a manteiga derreter. Mantenha quente.

Insira o conjunto de placas onduladas e coloque a grelha no modo CONTACT GRILL. Regule o seletor do termóstato inferior para 230° e o superior para 230°.

Prima a tecla START/STOP para pré-aquecer a grelha e a tecla SEAR para ambas as placas.

Quando a indicação SEAR deixar de piscar no visor, coloque os bifes (previamente pincelados com o molho de ambos os lados) sobre a placa inferior e feche a grelha. Coza durante 6-8 min consoante o grau de cozedura desejado e a espessura dos bifes. No fim, retire os bifes e sirva-os cobertos com o molho de cogumelos previamente preparado.

## **HAMBÚRGUER COM PÃO DE CENTEIO TOSTADO**

### **INGREDIENTES:**

- pão de centeio 8 fatias
- carne picada primeira categoria 500 g
- emmental às fatias 100 g
- azeite 2 colheres de sopa
- cebolas às rodela 2
- manteiga à temperatura ambiente q.b.
- molho worchester 2 colheres de chá
- sal q.b.
- pimenta q.b.
- açúcar meia colher de chá

### **PREPARAÇÃO:**

Prepare os hambúrgueres: numa taça, misture a carne picada, o molho worchester, o sal, a pimenta e amasse bem. Com as mãos forme 4 hambúrgueres com cerca de 2 cm de espessura. Coloque a grelha no modo OPEN GRILL e insira a placa plana na posição inferior e a placa ondulada na posição superior. Regule o seletor do termóstato inferior para 230° e o superior para 230°.

Prima a tecla START/STOP para pré-aquecer a grelha. Quando o visor apresentar a indicação READY, coloque as cebolas cortadas às rodelas temperadas com o azeite e o açúcar sobre a placa inferior e cozinhe-as durante cerca de 5-6 minutos, mexendo-as frequentemente com uma espátula de modo a uniformizar a cozedura e a torná-las macias. Em simultâneo, na outra placa, cozinhe os hambúrgueres durante cerca de 12 minutos virando-os ao fim de cerca de 5-6 minutos (o tempo de cozedura varia consoante a espessura dos hambúrgueres). Mal as cebolas estejam cozidas, retire-as da placa e toste durante 1-2 minutos as fatias de pão pinceladas com manteiga só de um lado. Coloque as fatias de pão num prato com o lado tostado virado para cima, polvilhe com as cebolas, coloque os hambúrgueres e cubra com o queijo. Feche a sandes com a fatia de pão com o lado tostado virado para baixo. Aguarde que a placa fique novamente quente e, depois, insira as tostas e preme bem com a placa superior.

Cozinhe durante cerca de 2-3 minutos até obter a cozedura do pão desejada.

### **COSTELETAS DE BORREGO COM VINAGRE BALSÂMICO E ROSMANINHO**

#### **INGREDIENTES:**

- costeletas de borrego 6
- rosmarinho triturado 10 g
- alho picado 10 g
- vinagre balsâmico 100 ml
- açúcar 15 g
- sal q.b.
- pimenta q.b.

#### **PREPARAÇÃO:**

Mexa todos os ingredientes num recipiente bastante grande; tape e deixe marinar o borrego no frigorífico durante pelo menos 1-2 horas. Insira o conjunto de placas onduladas e coloque a grelha no modo CONTACT GRILL. Regule o seletor do termóstato inferior para 230° e o superior para 230°. Prima a tecla START/STOP para pré-aquecer a grelha. Quando o visor apresentar a indicação READY, coloque as costeletas sobre a placa inferior.

Coza durante cerca de 11'-13' minutos consoante o grau de cozedura desejado e a espessura da costeleta (recomendamos que as vire a meio da cozedura porque o osso não permite que a placa superior toque na carne em cima). Entretanto, à parte, reduza a marinada numa frigideira e sirva como molho sobre as costeletas de borrego grelhadas.

### **ESPETADAS DE FRANGO COM CREME DE MEL E LIMÃO VERDE**

#### **INGREDIENTES:**

- peito de frango 500 g

#### **INGREDIENTES PARA A MARINADA:**

- piri-piri 1 colher de chá
- coentros 1 colher de chá
- azeite 10 cl
- alho francês 2
- alho 3 dentes
- gengibre ralado 1 colher de sopa
- açúcar 1 colher de sopa
- sumo de lima 1 colher de sopa
- sal grosso 1 colher de sopa
- pimenta q.b.

#### **INGREDIENTES PARA O CREME DE MEL E LIMÃO:**

- natas de culinária 5 cl
- raspa de lima 1/2 colher de chá
- sumo de lima 1 colher de sopa
- azeite 1 colher de sopa
- mel 1 colher de sopa
- sal q.b.

#### **PREPARAÇÃO:**

Prepare a marinada: coloque todos os ingredientes num robot de cozinha e rale até obter um composto homogéneo. Coloque num prato fundo o frango cortado aos cubos com 2 cm de largura, adicione a marinada e tape todo o frango de modo homogéneo. Tape com película para alimentos e deixe marinar durante 1-2 horas.

Prepare o creme mexendo todos os ingredientes numa taça, cubra com a película transparente e mantenha no frigorífico. Enfie o frango aos pedaços nas espetadas. Insira o conjunto de placas onduladas e coloque a grelha no modo CONTACT GRILL.

Regule o seletor do termóstato inferior para 230° e o superior para a posição 230°. Prima a tecla START/STOP para pré-aquecer a grelha. Quando o visor apresentar a indicação READY, coloque as espetadas na placa inferior, preme com a superior e coza durante cerca de 11-13 minutos virando-os 1-2 vezes sobre si mesmas. Sirva as espetadas quentes acompanhadas com o creme de limão e mel.



## **COXAS DE FRANGO À PROVENÇAL**

### **INGREDIENTES:**

- coxas de frango 3 (550 g)

### **INGREDIENTES PARA A MARINADA:**

- vinho branco seco 25 cl
- azeite 4 colheres de sopa
- mostarda com sementes 3 colheres de sopa
- vinagre de vinho branco 3 colheres de sopa
- ervas provençais 2 colheres de sopa
- alho picado 2 dentes
- sal grosso 2 colheres de chá
- piri-piri de cayenna 1 colher de chá

### **PREPARAÇÃO:**

Prepare a marinada mexendo todos os ingredientes numa taça. Com uma lâmina afiada corte em vários pontos a parte carnuda das coxas abrindo-as ligeiramente. Coloque as coxas na taça da marinada e vire-as de todos os lados para as envolver bem; deixe marinar durante 2-3 horas. Insira o conjunto de placas onduladas e coloque a grelha no modo CONTACT GRILL. Regule o seletor do termóstato inferior para 210° e o superior para a posição 210°.

Prima a tecla START/STOP para pré-aquecer a grelha. Quando o visor apresentar a indicação READY, coloque as coxas de frango na placa inferior, preme com a superior e coza durante cerca de 20-25 minutos virando-as 1-2 vezes sobre si mesmas. Uma vez cozidas, coloque-as numa travessa e sirva.

## **GAMBAS NA GRELHA**

### **INGREDIENTES:**

- gambas 16/20 unidades

### **INGREDIENTES PARA A MARINADA:**

- salsa q.b.
- limões 2
- sal q.b.
- pimenta q.b.
- alho 2 dentes

### **PREPARAÇÃO:**

Prepare a marinada triturando finamente o alho e a salsa e adicione o sumo do limão; adicione sal e uma pitada de pimenta.

Lave as gambas, seque-as bem e deixe-as marinar durante pelo menos meia hora.

Insira o conjunto de placas onduladas e coloque a grelha no modo CONTACT GRILL.

Regule o seletor do termóstato inferior para 210° e o superior

para a posição 210°

Prima a tecla START/STOP para pré-aquecer a grelha.

Quando o visor apresentar a indicação READY, coloque as gambas escorridas da marinada na placa inferior, preme com a superior e coza durante cerca de 4-6 minutos.

No momento de servir, decore o prato com algumas rodelas de limão e o contorno de legumes.

## **SALMÃO NA GRELHA COM MOLHO DE IOGURTE**

### **INGREDIENTES:**

- filete de salmão 500 g
- azeite q.b.

### **INGREDIENTES PARA O MOLHO:**

- iogurte grego 250 g
- alho 1 dente
- sal 1 colher de chá
- açúcar 1 pitada
- cebolinho 20 g
- salsa 20 g
- pimenta branca q.b.

### **PREPARAÇÃO:**

Prepare o molho: lave e seque bem a salsa e o cebolinho, à parte pique o alho.

Deite o iogurte numa taça, adicione os aromas, o alho, o sal, o açúcar, a pimenta e rale até obter um creme macio. Deixe a repousar no frigorífico durante pelo menos 30 minutos.

Insira o conjunto de placas planas e coloque a grelha no modo OVEN GRILL.

Regule o seletor do termóstato inferior para 230° e o superior para a posição 230°

Prima a tecla START/STOP para pré-aquecer a grelha.

Quando o visor apresentar a indicação READY, coloque o filete previamente untado na placa inferior, feche a placa superior no modo OVEN GRILL (na posição mais próxima dos alimentos sem tocar neles) e coza durante cerca de 25-30 minutos (para otimizar o resultado final rode o salmão a 180°, mais ou menos a meio da cozedura, pois na parte de trás a placa está mais próxima dos alimentos).

Uma vez terminada a cozedura, coloque o salmão numa travessa e sirva acompanhado com o molho de iogurte.

## **LULAS NA GRELHA**

### **INGREDIENTES:**

- lula grande 400 g
- limão 1
- salsa 1 ramo
- azeite q.b.

- orégãos q.b.
- sal q.b.
- piri-piri em pó q.b.

### **PREPARAÇÃO:**

Amanche a lula, retire a cabeça, retire o osso do interior e enxágue-a bem.

Insira o conjunto de placas onduladas e coloque a grelha no modo CONTACT GRILL.

Regule o seletor do termostato inferior para 210° e o superior para a posição 210°.

Prima a tecla START/STOP para pré-aquecer a grelha.

Quando o visor apresentar a indicação READY, coloque a lula previamente untada na placa inferior, prenda a superior e coza durante cerca de 10-12 minutos.

Numa taça, prepare o condimento misturando o azeite com a salsa picada, o sumo de limão, um punhado de orégãos, uma pitada de sal e de piri-piri.

Quando a lula estiver cozida, retire-a da grelha e tempere-a com este molho.

Componha o prato e sirva.

### **PANCAKE DE BANANA**

#### **INGREDIENTES:**

- bananas 1
- ovos 2 (1 inteiro + 1 clara)
- leite 150ml
- farinha 00 100 g
- manteiga 70 g
- sal q.b.
- açúcar 1 colher de sopa
- fermento para bolos 16 g

### **PREPARAÇÃO:**

Descasque a banana e reduza-a a puré esmagando-a bem com um garfo. Numa outra taça, bata 1 ovo inteiro com o açúcar e adicione o leite em fio mexendo sempre; deite depois 50 g de manteiga derretida, depois, um pouco a pouco a farinha peneirada com o fermento e uma pitada de sal; adicione também a polpa esmagada das bananas amalgamando bem todos os ingredientes e coloque o composto no frigorífico durante 10 minutos.

Entretanto, monte a clara em castelo bem firme.

Pegue novamente no composto e incorpore-lhe a clara montada com movimentos delicados de baixo para cima. Insira o conjunto de placas lisas e coloque a grelha no modo OPEN GRILL. Regule o seletor do termostato inferior para 200° e o superior para 200°. Prima a tecla START/STOP para pré-aquecer a grelha. Quando o visor apresentar a indicação

READY, unte as placas com um pouco de manteiga, deite 1-2 colheres de sopa de massa alargando-a rapidamente sobre a superfície de modo a obter um círculo; deixe cozer durante cerca de 2 minutos, até notar bolhas em toda a superfície do pancake, depois, vire-o do outro lado e deixe cozer durante mais cerca de 2 minutos. Os pancake podem ser acompanhados de muitas maneiras: creme de chocolate, xarope de ácer, mirtilos frescos, raspa de chocolate, mel, natas batidas, açúcar em pó.

### **ANANÁS GRELHADO COM GELADO**

#### **INGREDIENTES:**

- ananás 1
- mel q.b.
- açúcar de cana q.b.
- menta fresca q.b.
- açúcar em pó q.b.
- gelado de baunilha q.b.

### **PREPARAÇÃO:**

Pegue no ananás, retire as folhas e a casca. Depois, corte o fruto às rodelas com cerca de 1-2 cm de espessura e polvilhe cada fatia com açúcar de cana de ambos os lados. Insira o conjunto de placas onduladas e coloque a grelha no modo CONTACT GRILL. Regule o seletor do termostato inferior para 200° e o superior para 200°. Prima a tecla START/STOP para pré-aquecer a grelha. Quando o visor apresentar a indicação READY, pincele o ananás de ambos os lados com mel e coloque-o sobre a grelha. Feche a grelha e coza durante 5-6 minutos.

Uma vez cozidas, coloque as rodelas numa travessa, decore com folhas de menta fresca, polvilhe com açúcar em pó e sirva com bolas de gelado.

## **WAFFLES CLÁSSICAS**

*DOSES PARA: 8 waffles*

*PREPARAÇÃO: 10min*

*TEMPO DE COZEDURA: 10min*

### **INGREDIENTES:**

- farinha 2 chávenas / 460 g
- sal 1 colher de chá
- fermento 4 colheres de chá / 10 g
- açúcar branco 2 colheres de chá / 30 g
- ovos 2
- leite tépido 1 chávena e 1/2 / 345 ml
- manteiga derretida 75 g
- extrato de baunilha 1 colher de chá

### **PREPARAÇÃO:**

Numa taça grande, misture a farinha, o sal, o fermento e o açúcar e ponha de parte. Bata os ovos numa outra taça. Adicione o leite, a manteiga e a baunilha. Deite a farinha e os outros ingredientes na taça com o leite e os ovos e envolva com umas varas. Pré-aqueça a placa para waffles. Quando aparecer no visor a indicação ready, unte a placa com manteiga ou aplique um spray antiaderente; depois, deite um medidor em cada uma das formas da placa com a ajuda de uma colher de sopa, se necessário; estenda a massa com uma espátula. Coza as waffles até ficarem douradas e crocantes (5 min.). Continue até acabar o composto. Sirva imediatamente.

## **WAFFLES À BELGA**

*DOSES PARA: 10-12 waffles*

*PREPARAÇÃO: 15min*

*TEMPO DE COZEDURA: 15min*

### **INGREDIENTES:**

- farinha para bolos 2 chávenas / 460 g
- sal 1/2 colher de chá
- fermento 2 colheres de chá / 5 g
- açúcar branco 2 colheres de chá / 30 g
- ovos 4
- leite tépido 2 chávenas / 460 g
- manteiga derretida 70 g
- extrato de baunilha 1/2 colher de chá

### **PREPARAÇÃO:**

Numa taça grande, misture a farinha, o sal e o fermento e reserve. Numa outra taça, bata as gemas com o açúcar até obter um creme espumoso.

Adicione o extrato de baunilha, a manteiga derretida e o leite aos ovos e envolva com umas varas. Reúna o conteúdo das duas taças e bata com umas varas. Não misture excessivamente.

Numa terceira tigela, bata as claras em castelo firme com uma batedeira elétrica durante 1-2 minutos. Com a espátula de borracha, incorpore com cuidado as claras no composto para waffles. Não misture excessivamente. Pré-aqueça a placa para waffles. Quando aparecer no visor a indicação ready, unte a placa com manteiga ou aplique um spray antiaderente; depois, deite um medidor em cada uma das formas da placa com a ajuda de uma colher de sopa, se necessário; estenda a massa com uma espátula. Coza as waffles até ficarem douradas e crocantes (5 min.). Continue até acabar o composto. Sirva imediatamente.

## **WAFFLES DE CHOCOLATE E CANELA**

*DOSES PARA: 8-10 waffles*

*PREPARAÇÃO: 10min*

*TEMPO DE COZEDURA: 15min*

### **INGREDIENTES:**

- farinha 2 chávenas / 460 g
- sal 1 colher de chá
- fermento 1 colher de chá / 3 g
- açúcar 170 g
- ovos 2
- leite tépido 1 chávena e 1/2 / 345 ml
- manteiga 80 g
- extrato de baunilha 1 colher de chá
- chocolate fundente 140 g
- cacau em pó 60 g
- canela 6 g

### **PREPARAÇÃO:**

Coloque o chocolate e a manteiga numa taça de micro-ondas e aqueça no forno à potência máxima durante 30 segundos. Misture até o chocolate e a manteiga derreterem completamente e o composto ficar liso. Deixe arrefecer ligeiramente. Bata com umas varas os ovos, o leite e a baunilha numa taça grande e incorpore cuidadosamente o composto manteiga-chocolate. Peneire a farinha, o açúcar, o cacau em pó, a canela, o fermento e o sal juntos numa taça grande. Adicione a mistura de farinha e outros ingredientes aos ovos e bata tudo com umas varas até o composto ficar suficientemente liso. Pré-aqueça a placa para waffles.

Quando aparecer no visor a indicação ready, unte a placa com manteiga ou aplique um spray antiaderente; depois, deite um medidor em cada uma das formas da placa com a ajuda de uma colher de sopa, se necessário; estenda a massa com uma espátula. Coza as waffles até ficarem douradas e crocantes (5 min.). Continue até acabar o composto. Sirva imediatamente.

## Avvertenze importanti

### Avvertenze di sicurezza



#### **Pericolo!**

La mancata osservanza di queste avvertenze può essere causa di lesioni da scossa elettrica con pericolo per la vita.

- Prima di collegare l'apparecchio alla presa di corrente, verificare che:
  - La tensione di rete indicata sulla targhetta dell'apparecchio corrisponda a quella del vostro impianto elettrico;
  - La presa di corrente abbia una portata di 16A e sia dotata di filo di terra.
  - Un uso professionale del prodotto, non appropriato o non conforme alle istruzioni per l'uso solleva il costruttore da qualsiasi responsabilità.
- Assicurarsi che il cavo di alimentazione non venga a contatto con parti dell'apparecchio che si riscaldano durante l'uso. Se il cavo di alimentazione è danneggiato deve essere sostituito dal costruttore, o dal suo servizio di assistenza tecnica, in modo da prevenire ogni rischio.
- Prima di riporre l'apparecchio o rimuovere le piastre di cottura e prima di ogni operazione di pulizia e manutenzione spegnere l'apparecchio ed estrarre la spina dalla presa di corrente. Accertarsi che l'apparecchio si sia raffreddato completamente.
- Non usare l'apparecchio all'esterno.
- Non immergere l'apparecchio in acqua.
- L'apparecchio non deve essere fatto funzionare per mezzo di un timer esterno o con un sistema di comando a distanza.
- Utilizzare soltanto prolunghe conformi alle vigenti norme di sicurezza. Verificare che siano in buono stato e di sezione adeguata.
- Non disinserire mai la spina dalla presa di corrente tirando il cavo.



#### **Attenzione!**

La mancata osservanza di queste avvertenze può essere causa di lesioni personali o danni all'apparecchio.

- Questo apparecchio è adatto alla cottura dei cibi. Non deve quindi essere utilizzato per altri fini né modificato

o manomesso in alcun modo.

- Questo apparecchio è destinato esclusivamente all'uso domestico. Non è previsto l'uso in: ambienti adibiti a cucina per il personale di negozi, uffici e altre aree di lavoro, agriturismi, hotel, affitta camere, motel e altre strutture ricettive.
- Questo apparecchio può essere utilizzato da bambini da 8 anni in su e da persone con ridotte capacità fisiche, sensoriali o mentali, o con mancanza di esperienza e conoscenza, a condizione che siano attentamente sorvegliate e istruite riguardo l'uso in sicurezza dell'apparecchio e siano consapevoli dei rischi connessi. I bambini non devono giocare con l'apparecchio.
- La pulizia e manutenzione da parte dell'utente non deve essere eseguita da bambini a meno che non siano di età superiore a 8 anni e siano sorvegliati. Tenere l'apparecchio e il cavo lontano dalla portata dei bambini sotto gli 8 anni di età.
- Tenere l'apparecchio lontano dalla portata dei bambini e non lasciarlo in funzione senza sorveglianza.
- Non utilizzare mai l'apparecchio senza piastre di cottura.
- Riporre l'apparecchio solo quando si è raffreddato completamente.
- Non spostare l'apparecchio durante l'uso.



#### **Pericolo Scottature!**

In caso di mancata osservanza, possibili ustioni o scottature.

- Quando l'apparecchio è in funzione la temperatura delle superfici esterne potrebbe essere elevata. Utilizzare sempre l'impugnatura (2) o dei guanti da forno se necessario.
- Rimuovere o sostituire le piastre di cottura quando l'apparecchio si è raffreddato completamente.



#### **Nota Bene:**

Questo simbolo segnala raccomandazioni e informazioni importanti per l'utente.

- Non cuocere alimenti avvolti in pellicole di plastica, di alluminio o in sacchetti di polietilene per evitare il rischio di incendio.



Questo prodotto è conforme al Regolamento (CE) N. 1935/2004 riguardante i materiali e gli oggetti destinati a venire a contatto con i prodotti alimentari.

### Smaltimento dell'apparecchio



Non smaltire l'apparecchio insieme ai rifiuti domestici ma consegnarlo ad un centro di raccolta differenziata ufficiale.

### DESCRIZIONE

- 1. Base e coperchio:** struttura solida in acciaio inox con coperchio autoregolante.
- 2. Impugnatura:** impugnatura robusta in metallo pressofuso per regolare il coperchio in base allo spessore dei cibi.
- 3. Pulsanti di sgancio della piastra:** premere per sbloccare e rimuovere la piastra
- 4. Dispositivo di blocco/sblocco delle piastre grill**
- 5. Leva di sblocco cerniera:** consente di aprire completamente l'apparecchio per cuocere in posizione piana
- 6. Manopola di regolazione dell'altezza:** per bloccare la piastra/coperchio superiore all'altezza desiderata, per la cottura di cibi che non necessitano di essere pressati.
- 7. Spia di accensione.**
- 8. Tasto Sart/Stop**
- 9. Tasto Time▼:** per regolare (diminuire) il tempo di cottura.
- 10. Tasto Time▲:** per regolare (aumentare) il tempo di cottura.
- 11. Tasto "sear" (sigillatura) della piastra inferiore.**
- 12. Manopola termostato della piastra inferiore:** per regolare la temperatura da 60°C a 230°C o per spegnere la piastra inferiore.
- 13. Tasto "sear" della piastra superiore.**
- 14. Manopola termostato della piastra superiore:** per regolare la temperatura da 60°C a 230°C o per spegnere la piastra superiore.
- 15. Piastre removibili:** antiaderenti, lavabili in lavastoviglie, facili da pulire. IL NUMERO E IL TIPO DI PIASTRE VARIA SECONDO IL MODELLO.
- 15a. Piastre Grill:** perfette per grigliare bistecche, hamburger, pollo e verdure.
- 15b. Piastre lisce:** per preparare crespelle, uova, pancetta e crostacei in modo impeccabile.

**15c. Piastra superiore per waffle (cialde)** (disponibile solo su alcuni modelli o come accessorio separato)

**15d. Piastra inferiore per waffle (cialde)** (disponibile solo su alcuni modelli o come accessorio separato): per preparare cialde perfette.

**16. Vassoio raccogligrasso:** integrato nell'apparecchio e rimovibile per una facile pulizia.

**17. Utensile per la pulizia:** aiuta a pulire le piastre dopo l'uso.

**18. Dosatore per waffle (cialde) (solo in alcuni modelli).**

### PRIMO UTILIZZO

Rimuovere tutto il materiale di imballaggio e le etichette promozionali dalla piastra.

Prima di cestinare il materiale di imballaggio, assicurarsi di aver estratto tutte le parti del nuovo apparecchio. Si consiglia di conservare la scatola e il materiale di imballaggio per usi successivi.



**Nota Bene:** Prima dell'uso, pulire la base, il coperchio e le manopole di controllo con un panno umido per rimuovere la polvere accumulatasi durante il trasporto.

Pulire accuratamente le piastre di cottura, il vassoio raccogligrasso e l'utensile di pulizia. Le piastre, il vassoio raccogligrasso e la spatola possono essere lavati in lavastoviglie.



**Nota Bene:** Al primo utilizzo l'apparecchio può emanare un leggero odore e un po' di fumo.

Questo è normale e comune a tutti gli apparecchi con superfici antiaderenti.

L'apparecchio è corredato di un utensile per la pulizia, che può essere utilizzato per pulire le piastre dopo l'uso una volta che l'apparecchio si sia completamente raffreddato (occorrono almeno 30 minuti). L'utensile può essere utilizzato per alcuni secondi durante la cottura per rimuovere residui di cibo e grasso.

Se si utilizza a lungo l'utensile sulle piastre ancora calde, si rischia di fondere la plastica di cui è fatto.



**Nota bene:** le piastre removibili (grill e lisce) sono perfettamente intercambiabili.

### Inserimento delle piastre di cottura

- Sistemare l'apparecchio in posizione piana (figura 1). Inserire una piastra alla volta.

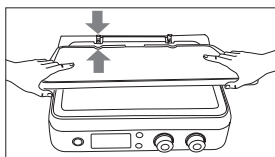

1



- Ogni piastra può essere inserita indifferentemente nell'alloggiamento superiore o in quello inferiore (figura 2).

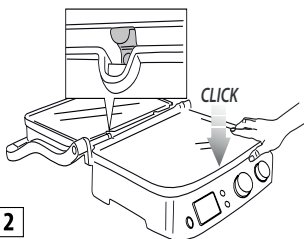

2

### Per rimuovere le piastre

Sistemare l'apparecchio in posizione piana.

Individuare sul lato destro i pulsanti di sblocco (3) delle piastre. Premendo con decisione il pulsante la piastra scatterà fuori dalla base. Afferrare la piastra a due mani, farla scorrere lungo i supporti metallici ed estrarla dalla base. Premere anche l'altro pulsante di sblocco per rimuovere la seconda piastra, eseguendo le stesse operazioni.



**Pericolo di scottature!** Rimuovere o sostituire le piastre di cottura quanto l'apparecchio si è raffreddato.

### Posizionare il vassoio raccogligrasso

Durante la cottura il vassoio raccogligrasso va inserito nella relativa sede sul retro dell'apparecchio. Il grasso proveniente dal cibo viene drenato attraverso l'apertura sulla piastra e raccolto nel vassoio.



**Nota Bene :** Durante la cottura, controllare frequentemente il vassoio raccogligrassi.

Dopo la cottura, smaltire opportunamente il grasso raccolto. Il vassoio raccogligrasso può essere lavato in lavastoviglie.



**Attenzione!** Durante la cottura prestare sempre la massima attenzione.

Per aprire l'apparecchio, afferrare l'impugnatura che rimane fredda. Al contrario, le parti in alluminio pressofuso diventano molto calde, evitare di toccarle durante o subito dopo la cottura.

Prima di eseguire qualunque operazione sull'apparecchio, lasciarlo raffreddare (per almeno 30 minuti).

Cucinare esclusivamente con il vassoio raccogligrasso inserito. Svuotare il vassoio raccogligrasso solo quanto l'apparecchio si è raffreddato completamente. Fare attenzione quando si estrae il vassoio per evitare di versare liquidi.

## POSIZIONI DI COTTURA DELL'APPARECCHIO

### Griglia a contatto (posizione chiusa)

- La piastra superiore poggia sulla piastra inferiore. È la posizione iniziale di cottura, quando si utilizza l'apparecchio come griglia a contatto. La piastra superiore si adatta automaticamente allo spessore del cibo sistemato sulla piastra inferiore.

In questo modo, il cibo viene cotto uniformemente su entrambi i lati.

La griglia a contatto è ideale per cucinare hamburger, carne disossata e a fette sottili, verdure e panini. La funzione "a contatto" è perfetta per preparare i cibi in poco tempo o in modo salutare. Utilizzando la griglia a contatto il cibo si cuoce rapidamente, proprio perché a contatto delle piastre con entrambi i lati contemporaneamente (figura 3).

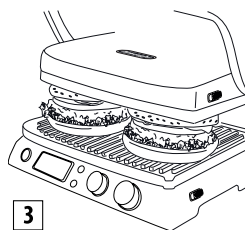

Le scanalature della piastra e l'apertura sul lato posteriore dell'apparecchio consentono il drenaggio e la raccolta del grasso nell'apposito vassoio.

L'apparecchio è dotato di un'impugnatura particolare e di una cerniera che consentono di regolare la piastra superiore in base allo spessore degli alimenti. Se si desidera preparare più cibi contemporaneamente con la griglia a contatto, è opportuno che i vari alimenti abbiano lo stesso spessore per consentire la chiusura uniforme del coperchio (piastra superiore).

### Posizione piana (completamente aperta)

- La piastra superiore è allineata allo stesso livello della

piastra inferiore. La piastra inferiore e quella superiore si trovano sullo stesso piano, formando un'ampia superficie di cottura. In questa posizione l'apparecchio può essere utilizzato in modalità barbecue con piastra grill o piastra liscia. Per regolare l'apparecchio in questa posizione, occorre innanzitutto individuare la leva di sblocco della cerniera, posta sulla destra. Afferrare l'impugnatura con la mano sinistra e con la destra fare scorrere verso l'alto la leva di sblocco (figura 4).

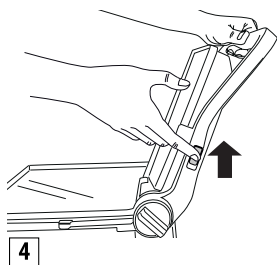

Spingere all'indietro l'impugnatura fino a ribaltare completamente la piastra superiore in posizione piana (figura 5).

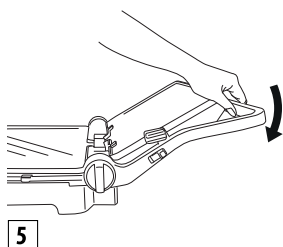

Se si solleva leggermente l'impugnatura prima di tirare la leva di sblocco, si alleggerisce la pressione sulla cerniera e l'operazione di apertura risulta più agevole. L'apparecchio può essere utilizzato come un grill/barbecue per preparare hamburger, bistecche, pollo e pesce. La modalità grill/barbecue è il modo più versatile di utilizzare l'apparecchio. Le piastre si trovano in posizione aperta ed è quindi disponibile una doppia superficie di cottura (figura 6).

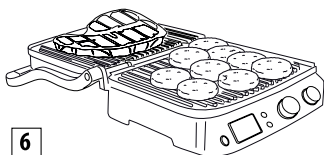

Si possono preparare diversi alimenti su piastre separate

senza mischiare i sapori, oppure cucinare una maggiore quantità dello stesso cibo.

La posizione grill/barbecue permette di grigliare diversi tagli di carne di vario spessore, ciascuno con il grado di cottura che preferite. In questa posizione è necessario girare i cibi durante la cottura.

L'apparecchio può essere utilizzato anche con le piastre lisce per preparare crespelle, formaggio, uova e bacon per colazione (figura 7).

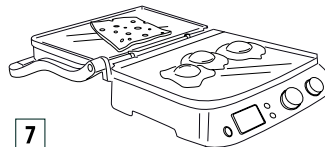

L'ampia superficie di cottura consente di preparare contemporaneamente diversi alimenti, oppure una maggiore quantità dello stesso cibo.

### Grill forno

Questa posizione (figura 8) è perfetta per grigliare senza contatto cibi di grosso spessore che richiedono una cottura lenta e uniforme.

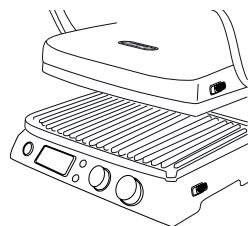

Ideale per la preparazione di verdure con elevato contenuto di acqua in quanto l'acqua può evaporare.

Potete usare questa posizione di cottura per preparare morbidi sandwich e cibi che non richiedono di essere pressati

- Posizionare gli alimenti sulla piastra inferiore.
- Afferrandola per l'impugnatura, abbassare la piastra superiore vicino al cibo (fig. A).

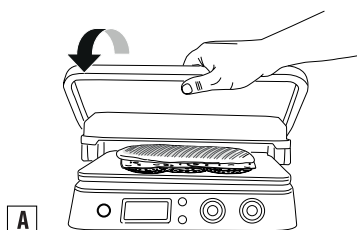

- Ruotare la manopola di regolazione dell'altezza (6) su  (fig. B).  
OVEN GRILL

**B**

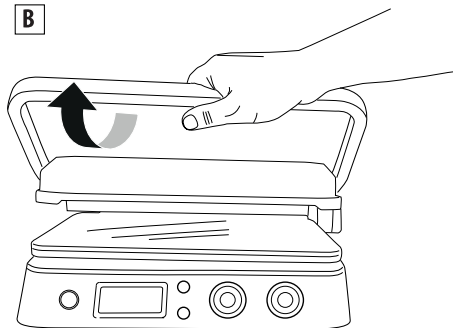

- La piastra superiore si blocca in posizione. Vi sono 4 diverse regolazioni in altezza.
- Sollevando la piastra superiore si sblocca automaticamente il sistema di regolazione (fig. C).

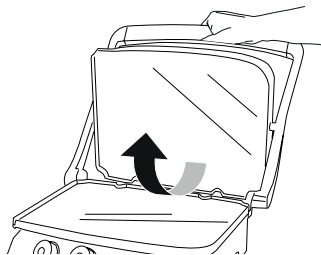

**C**

- Una volta impostata l'altezza, è possibile variare la regolazione tirando in fuori la manopola e selezionando una nuova posizione (fig. D).

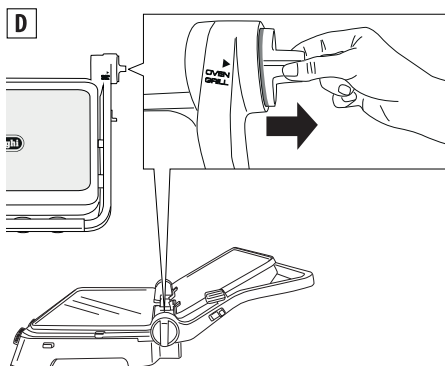

**D**

## UTILIZZO

### Funzionamento

Una volta preparato correttamente l'apparecchio e quando si è pronti per cucinare, selezionare una temperatura da 60 °C a 230°C per ciascuna delle due piastre (superiore e inferiore) utilizzando le manopole 12 e 14).

Premere il tasto start/stop. Si accende la spia ON.

A seconda della temperatura selezionata, possono essere necessari alcuni minuti affinché l'apparecchio si riscaldi. Quando il termostato raggiunge la temperatura richiesta, l'apparecchio emette un segnale acustico per indicare che è pronto all'uso. Il display visualizza "READY".

È possibile variare la regolazione della temperatura in qualunque momento durante la cottura, in funzione del tipo di cibo in preparazione.

### Funzione timer

Quando il display visualizza "READY", selezionare la posizione di cottura (vedi paragrafo "posizioni di cottura dell'apparecchio"), quindi sistemare il cibo sulle piastre. È possibile selezionare il tempo di cottura premendo i pulsanti (9 e 10) del timer; in tal caso, al termine del tempo di cottura l'apparecchio si spegne automaticamente (il display visualizzerà "END").

Premendo il tasto start/stop (8) l'apparecchio si accende di nuovo. Quando il cibo è cotto, se non avete selezionato un tempo di cottura, per spegnere l'apparecchio premete il pulsante start/stop o ruotate la manopola (12 e 14) sulla posizione OFF.

**i Nota Bene :** • Se non viene impostato un tempo sul timer, l'apparecchio si spegne dopo 90 minuti.

### Funzione "Sear" (sigillatura)

Questa funzione riscalda la piastra superiore e/o inferiore ad una temperatura più elevata per alcuni minuti. Ottima per una rapida sigillatura dei cibi a inizio cottura (ideale per carni di grosso spessore). Una volta premuto il pulsante start/stop, per preriscaldare le piastre premere il pulsante "sear" (11 e 13). Durante il preriscaldamento, "SEAR" lampeggia sul display. Quando il termostato raggiunge la temperatura desiderata, l'apparecchio emette un segnale acustico e "SEAR" appare fisso sul display. Posizionare immediatamente gli alimenti sulle piastre. Il ciclo sarà completato in pochi minuti, e "SEAR" scompare dal display.

**i Nota Bene :** è possibile utilizzare questa funzione solamente una volta ogni 30 minuti. Terminato il ciclo, se premete il tasto "sear" prima che siano trascorsi 30 minuti,





"SEAR" lampeggerà sul display, quindi si spegnerà. L'apparecchio non accetta il comando.

### Modalità waffle (cialde) (solo alcuni modelli)

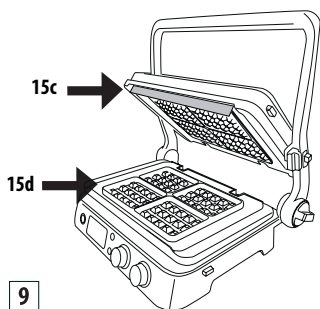
- Inserire le piastre per cialde (15c/15d) come indicato in fig. 1. Da notare che in questo caso le piastre non sono intercambiabili e la posizione di ciascuna piastra dev'essere come illustrato in figura 9.



- Una volta inserita la piastra inferiore nell'apparecchio, **000** verrà visualizzato sul display. Ruotare le manopole della temperatura sull'impostazione per waffle (cialde)  e premere il tasto START/STOP.
- L'apparecchio inizia la fase di preriscaldamento. Quando il termostato raggiunge la temperatura necessaria, l'apparecchio emette un segnale acustico per indicare che è pronto. Il display visualizza "READY".
- Ungere leggermente le piastre con burro fuso
- **Versare un misurino in ciascuna delle formelle della piastra**
- Distribuire l'impasto e chiudere l'apparecchio.
- Cuocere per il tempo indicato nelle ricette. Se impostate il timer, verranno emessi tre segnali acustici al termine del ciclo di cottura. Il timer sparirà dal display mentre verrà visualizzato "END" (fine). L'apparecchio si spegnerà automaticamente. Se non impostate il timer, fatta l'ultima cialda premete il pulsante "START/STOP" per spegnere l'apparecchio.
- Per preparare altre cialde, aggiungere altra pastella alla piastra inferiore e ripetere le operazioni suesposte.

 **Attenzione!** Non usare utensili metallici per rimuovere le cialde dalla piastra perché possono danneggiare il rivestimento antiaderente.

## PULIZIA E MANUTENZIONE

### Manutenzione da parte dell'utente

- Non utilizzare utensili metallici che possono graffiare le piastre antiaderenti. Utilizzare invece utensili in legno o in plastica termoresistente.
- Non lasciare utensili in plastica a contatto con le piastre calde, compreso l'utensile fornito in dotazione.
- Tra una cottura e l'altra, rimuovere i residui di cibo attraverso l'apertura per il drenaggio dei grassi e raccogliarli nel vassoio sottostante, ripulire quindi con un panno di carta e passare alla preparazione successiva.
- Prima di eseguire qualunque operazione di pulizia, lasciare raffreddare l'apparecchio per almeno 30 minuti.

### Pulizia e cura



 **Nota Bene :** Prima di pulire l'apparecchio, assicurarsi che si sia completamente raffreddato.

Al termine della cottura, spegnere l'apparecchio e staccare la spina dalla presa di corrente. Lasciare raffreddare l'apparecchio per almeno 30 minuti. Utilizzare l'apposito utensile in dotazione per rimuovere eventuali residui di cibo dalle piastre. L'utensile può essere lavato a mano o in lavastoviglie. Svuotare il vassoio raccogligrassi. Il vassoio raccogligrassi si può lavare a mano o in lavastoviglie. Premere i pulsanti di sblocco (3) per rimuovere le piastre dall'apparecchio. Prima di toccare le piastre, assicurarsi che si siano completamente raffreddate. Le piastre di cottura si possono lavare in lavastoviglie. Frequenti lavaggi possono tuttavia ridurre le proprietà del rivestimento. Si consiglia di pulire l'esterno delle piastre con una spugna morbida o un panno inumidito con acqua e un detersivo delicato. Non utilizzare oggetti metallici per pulire le piastre.

### CARATTERISTICHE TECNICHE

Tensione di rete:	220-240 V~50-60Hz
Potenza assorbita:	2000W

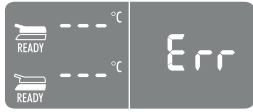
## RISOLUZIONE DEI PROBLEMI

Messaggio di errore visualizzato	DESCRIZIONE	PROBLEMA	SOLUZIONE
	Una delle piastre non si scalda:	<p>Il controllo elettronico ha rilevato che una delle piastre di cottura non raggiunge la temperatura impostata.</p> <p>La piastra non è ben inserita nell'apparecchio.</p> <p>La resistenza all'interno della piastra potrebbe essere danneggiata.</p> <p>La connessione della resistenza potrebbe essere danneggiata.</p> <p>Il controllo elettronico potrebbe essere danneggiato.</p>	<p>Scollegare la spina dalla presa di corrente.</p> <p>Verificare che la piastra sia ben inserita nella sua sede.</p> <p>Se la soluzione proposta non risolve il problema, probabilmente l'apparecchio è guasto.</p> <p>Rivolgersi ad un centro di assistenza De'Longhi comunicando il tipo di errore.</p>
	La resistenza elettrica viene alimentata per un tempo eccessivo.	Il controllo elettronico ha rilevato che la resistenza elettrica resta accesa troppo a lungo.	<p>Scollegare la spina dalla presa di corrente.</p> <p>Evitare la cottura sulle piastre di cibi di grandi dimensioni o cibi congelati che richiederebbero tempi di riscaldamento troppo lunghi.</p> <p>Il controllo elettronico visualizza il messaggio di errore per 5 secondi, poi spegne l'apparecchio.</p> <p>Lasciare raffreddare l'apparecchio prima di riutilizzarlo.</p>
	Malfunzionamento della sonda di temperatura.	Il controllo elettronico ha rilevato un guasto alla sonda di temperatura.	<p>Scollegare la spina dalla presa di corrente.</p> <p>E' necessario sostituire la sonda di temperatura.</p> <p>Rivolgersi ad un centro di assistenza De'Longhi comunicando il tipo di errore.</p>

	<p>Malfunzionamento delle sonda di temperatura.</p>	<p>Il controllo elettronico ha rilevato un guasto alla sonda di temperatura.</p>	<p>Annotare il numero di errore. Scollegare la spina dalla presa di corrente. E' necessario sostituire la sonda di temperatura. Rivolgersi ad un centro di assistenza De'Longhi comunicando il tipo di errore.</p>
		<p>L'apparecchio non si accende.</p>	<p>Verificare che la spina sia inserita correttamente nella presa di corrente.</p> <p>Inserire la spina in un'altra presa di corrente.</p> <p>Controllare l'interruttore magnetotermico o differenziale (salvavita), o fusibile di linea</p> <p>Se la soluzione proposta non risolve il problema, probabilmente l'apparecchio è guasto. Rivolgersi ad un centro di assistenza De'Longhi.</p>
		<p>Premendo il pulsante START/STOP l'apparecchio non si accende-</p>	<p>Le manopole di selezione della temperatura sono state posizionate su 0. Il display superiore e inferiore visualizza OFF (spento). Ruotare la manopola di selezione temperatura sulla posizione desiderata e premere START/STOP.</p>
		<p>Premendo i pulsanti SEAR, la scritta SEAR lampeggia sul display e poi si spegne.</p>	<p>La funzione SEAR è disponibile una sola volta ogni 30 minuti. Se cercate di utilizzare questa funzione una seconda volta prima che siano trascorsi 30 minuti, il controllo elettronico rifiuta l'operazione. Attendere 30 minuti prima di utilizzare nuovamente la funzione "SEAR".</p>

## TABELLA COTTURA

CARNE BOVINA	SPESSORE (cm)	Nr. PEZZI	LIVELLO COTTURA	MODALITA'	PIASTRE	°C	SEAR	MIN.	SUGGERIMENTI
Bistecca	0,5 - 1	2	Ben cotto	GRIGLIA A CONTATTO	ondulate	230	√	2 - 3	oliare bene il cibo
Bistecca	0,5 - 1	4	Ben cotto	P O S I Z I O N E PIANA	ondulate	230		5 - 6	oliare bene il cibo, ruotare a metà cottura
Filetto	3-4	4	Al sangue	GRIGLIA A CONTATTO	ondulate	230	√	4 - 5	oliare bene il cibo
Filetto	3-4	4	Medio	GRIGLIA A CONTATTO	ondulate	230	√	7 - 8	oliare bene il cibo
Filetto	3-4	4	Ben cotto	GRIGLIA A CONTATTO	ondulate	230	√	10 - 11	oliare bene il cibo
Costata	2-3	2	Medio	GRIGLIA A CONTATTO	ondulate	230		4 - 5	oliare bene il cibo
Costata	2-3	2	Ben cotto	GRIGLIA A CONTATTO	ondulate	230		7 - 8	oliare bene il cibo
Costata	2-3	4	Medio	P O S I Z I O N E PIANA	ondulate	230		10 - 12	oliare bene il cibo, ruotare a metà cottura
Costata	2-3	4	Ben cotto	P O S I Z I O N E PIANA	ondulate	230		14 - 16	oliare bene il cibo, ruotare a metà cottura
Hamburger	2-3	6	Ben cotto	GRIGLIA A CONTATTO	ondulate	230	√	8 - 10	oliare bene il cibo
Spiedino		6	Ben cotto	GRIGLIA A CONTATTO	ondulate	230		13 - 15	oliare bene il cibo, ruotare a metà cottura

CARNE BOVINA	SPESSORE (cm)	Nr. PEZZI	LIVELLO COTTURA	MODALITA'	PIASTRE	°C	MIN.	SUGGERIMENTI
Costoletta	1,5-3	6	Medio	GRIGLIA A CONTATTO	ondulate	230	10 - 12	oliare bene il cibo, ruotare le costolette a metà cottura
Costoletta	1,5-3	6	Ben cotto	GRIGLIA A CONTATTO	ondulate	230	12 - 14	

<b>CARNE SUINA</b>	SPESSORE (cm)	Nr. PEZZI	MODALITA'	PIASTRE	°C	SEAR	MIN.	SUGGERIMENTI
Bistecca	1-2	4	GRIGLIA A CONTATTO	ondulate	230	√	7 - 9	oliare bene il cibo
Bistecca	1-2	8	POSIZIONE PIANA	ondulate	230		14 - 16	oliare bene il cibo, ruotare a metà cottura
Braciola	<2,5	4	GRIGLIA A CONTATTO	ondulate	230		9 - 11	oliare bene il cibo, ruotare a metà cottura
Braciola	<2,5	8	POSIZIONE PIANA	ondulate	230		11 - 13	oliare bene il cibo, ruotare a metà cottura
Costicina		6-8	GRIGLIA A CONTATTO	ondulate	200		20 - 25	ruotare 2-3 volte
Pancetta		4	GRIGLIA A CONTATTO	ondulate	230		1 - 2	
Salsiccia		8	GRIGLIA A CONTATTO	ondulate	200		16 - 18	forare le salsicce con una forchetta
Spiedino		6	GRIGLIA A CONTATTO	ondulate	230		14 - 16	oliare bene il cibo, ruotare 1-2 volte
Wurstel		6	GRIGLIA A CONTATTO	ondulate	230		8 - 10	

<b>CARNE DI POLLO E TACCHINO</b>	SPESSORE (cm)	Nr. PEZZI	MODALITA'	PIASTRE	°C	SEAR	MIN.	SUGGERIMENTI
Petto	<1	4	GRIGLIA A CONTATTO	ondulate	230	√	3 - 4	oliare il cibo
Coscia		3	GRIGLIA A CONTATTO	ondulate	200		20 - 25	ruotare 1-2 volte durante la cottura
Aletta		6	GRIGLIA A CONTATTO	ondulate	200		14 - 16	ruotare 1-2 volte durante la cottura
Hamburger	1.5-2	4	GRIGLIA A CONTATTO	ondulate	230	√	6-8	
Hamburger	1.5-2	8	POSIZIONE PIANA	ondulate	230	√	14 - 16	ruotare a metà cottura
Spiedino		6	GRIGLIA A CONTATTO	ondulate	230		11 - 13	ruotare 1-2 volte durante la cottura
Wurstel		6	GRIGLIA A CONTATTO	ondulate	230		6 - 8	
Pollo alla diavola		1	GRIGLIA A CONTATTO	ondulate	200		40 - 45	ruotare 1-2 volte durante la cottura

<b>PANIFICATI</b>	Nr. PEZZI	MODALITA'	PIASTRE	°C	MIN.	SUGGERIMENTI
Toast / sandwich	2	GRIGLIA FORNO	liscie	230	3 - 5	posizionare la piastra superiore in modo che tocchi il pane senza schiacciarlo
Panino	2	GRIGLIA A CONTATTO	ondulate	230	2 - 3	
Fette di pane	4	POSIZIONE PIANA	liscie	230	4 - 5	ruotare a metà cottura

<b>VEGETALI</b>	Nr. PEZZI	MODALITA'	PIASTRE	°C	MIN.	SUGGERIMENTI
Melanzane a fette	1	GRIGLIA A CONTATTO	ondulate	230	4 - 6	oliare bene il cibo
Zucchine a fette	2	GRIGLIA A CONTATTO	ondulate	230	6 - 8	oliare bene il cibo
Peperone a quarti	2	GRIGLIA A CONTATTO	ondulate	230	8 - 10	oliare bene il cibo
Pomodoro a fette	1	POSIZIONE PIANA	liscie	230	5 - 7	oliare bene il cibo; girare a metà cottura
Cipolla a fette	2	GRIGLIA A CONTATTO	liscie	230	5 - 7	oliare bene il cibo; mescolare spesso con una spatola

<b>PESCE</b>	QUANTITA'	Nr. PEZZI	MODALITA'	PIASTRE	°C	MIN.	SUGGERIMENTI
Intero	250gr	1	GRIGLIA A CONTATTO	ondulate	200	8 - 10	oliare il cibo
Filetto	500gr	1	GRIGLIA FORNO	liscie	230	25 - 30	oliare il cibo, posizionare la piastra superiore in modo che sfiori il cibo senza toccarlo
Trancio	450gr	4	GRIGLIA A CONTATTO	ondulate	200	8 - 10	oliare il cibo
Spiedino	500gr	6	POSIZIONE PIANA	ondulate	230	10 - 12	oliare il cibo; ruotare 2-3 volte
Calamaro	400gr	1-2	GRIGLIA A CONTATTO	ondulate	200	10 - 12	oliare il cibo
Gamberoni	400gr	10-12	GRIGLIA A CONTATTO	ondulate	200	4 - 6	oliare il cibo

DESSERT	Nr. PEZZI	MODALITA'	PIASTRE	°C	MIN.	SUGGERIMENTI
Pancake	4	P O S I Z I O N E APERTA	liscie	200	4 - 5	imburrare le piastre, ruotare a metà cottura
WAFFLE (CIALDE)	4	GRIGLIA A CONTATTO	WAFFLE		4 - 5	imburrare le piastre
Fette di ananas	4	GRIGLIA A CONTATTO	ondulate	200	5- 6	imburrare le piastre

## RICETTE

### UOVA STRAPAZZATE PANCETTA E PANE TOSTATO

#### INGREDIENTI:

- uova 2
- bacon 2 fette
- latte 1 cucchiaino
- sale e pepe q.b.
- pane da toast 2 fette

#### PREPARAZIONE:

Sbattere le uova con il latte e il sale fino a quando non si forma un composto leggero e spumoso. Inserire il set di piastre liscie e posizionare la griglia in modalità OPEN GRILL. Regolare la manopola termostato inferiore a 230° e quella superiore a 230°. Premere il tasto START / STOP per preriscaldare la griglia. Quando il display visualizzerà la scritta READY, versate il mix di uova in un angolo della piastra e cucinate per 2-3 min avendo cura con una spatola in legno di mescolarle bene per cuocerle uniformemente. Nel frattempo nella stessa piastra cucinate anche le fette di bacon per 3-4min girandole a metà cottura circa, mentre nell'altra piastra piana tostate il pane per 3-4min girandolo a metà cottura circa. Comporre il piatto e servire.

### CROSTINI ALLA SPUMA DI MELANZANE

#### INGREDIENTI:

- melanzane 1
- ricotta 100gr
- aglio in polvere q.b.
- prezzemolo q.b.
- olio di oliva 4 cucchiaini
- sale q.b.
- pepe q.b.
- baguette 1

#### PREPARAZIONE:

Lavare le melanzane, sbucciatele e tagliatele a fette spesse. Inserire il set di piastre piane e posizionare la griglia in modalità CONTACT GRILL. Regolare la manopola termostato inferiore a

230° e quella superiore in posizione 230°. Premere il tasto START / STOP per preriscaldare la griglia. Quando il display visualizzerà la scritta READY, posizionare le melanzane sulla piastra inferiore e cucinare per 8-10 min circa fino a quando saranno morbide. Tagliare le fette di melanzane grossolanamente e mettetele in un mixer con la ricotta, lo spicchio d'aglio e il prezzemolo sminuzzato, un pizzico di sale e uno di pepe, oltre all'olio. Frullare fino a ottenere un composto liscio e a grana fine. Ungere il pane (tagliato a fette) con l'olio d'oliva e cucinarlo a 230°C sempre con le piastre piane in modalità CONTACT GRILL per 1-2 minuti fino ad ottenere la doratura desiderata. Spalmare sul pane abbrustolito la crema di melanzane, irrorare con due cucchiaini di olio e servirle.

### INSALATA DI CARNE CON RUCOLA E POMODORINI

#### INGREDIENTI:

- fettine di carne di vitello 2
- rucola 100gr
- pomodorini tondi 10-12
- scaglie di grana 100gr
- sale q.b.
- olio di oliva q.b.

#### PREPARAZIONE:

Preparare l'insalata di rucola e pomodorini: lavare la rucola, mettetela su un canovaccio pulito per lasciarla asciugare, tagliare i pomodorini in 4 parti. Inserire il set di piastre ondulate e posizionare la griglia in modalità CONTACT GRILL. Regolare la manopola termostato inferiore a 230° e quella superiore a 230°. Premere il tasto START / STOP per preriscaldare la griglia. Quando il display visualizzerà la scritta READY, posizionare le fettine di carne precedentemente oliate, pressare con la piastra superiore e cucinare per 2-3min a seconda del grado di cottura desiderato. Tagliare la carne a listarelle e disporle sul letto di rucola e pomodorini, salate ed aggiungete le scaglie di grana. Condire con un filo d'olio.

## **COSTATE AROMATIZZATE AL CAFFÈ'**

### **INGREDIENTI:**

- costate di manzo (2 da 250gr l'una)
- olio d'oliva

### **PER LA MISCELA AL CAFFÈ:**

- semi di cumino 2 cucchiaini
- chicchi di caffè 2 cucchiaini
- peperoncino dolce 1 cucchiaino
- paprika 1 cucchiaino
- sale grosso 1 cucchiaino
- pepe 1 cucchiaino

### **PREPARAZIONE:**

Preparare la miscela al caffè: versare i semi di cumino e il caffè in un robot da cucina e riduceteli in polvere non troppo fini. Versare la polvere ottenuta in una ciotola, aggiungere gli altri ingredienti e mescolare bene. Oliare leggermente la carne e condirla con le spezie; coprire il tutto e lasciare a temperatura ambiente per 30min circa. Inserire il set di piastre ondulate e posizionare la griglia in modalità CONTACT GRILL.

Regolare la manopola termostato inferiore a 230° e quella superiore a 230°. Premere il tasto START / STOP per preriscaldare la griglia e il tasto SEAR per entrambe le piastre. Quando la scritta SEAR smetterà di lampeggiare sul display, posizionare la carne nella piastra inferiore pressare con la piastra superiore e cucinare per 6-8min a seconda del grado di cottura desiderato. Servire calde.

## **FILETTO DI MANZO CON SALSA AI FUNGHI**

### **INGREDIENTI:**

- filetti di manzo 4
- sale q.b.
- pepe nero da macinare al momento q.b.
- spicchio d'aglio 2
- senape di Digione 2 cucchiaini
- burro 60gr
- olio di oliva q.b.

### **INGREDIENTI PER LA SALSA AI FUNGHI:**

- burro 30gr
- gorgonzola 1 cucchiaino
- scalogni 2
- funghi 300gr
- whisky 1/2 bicchierino
- panna 200gr
- succo di limone q.b.
- prezzemolo q.b.

### **PREPARAZIONE:**

Condire la carne con sale e pepe e lasciarla riposare a temperatura ambiente per un'ora circa.

Preparare la salsa ai funghi: in una padella sciogliere il burro, aggiungere gli scalogni a rondelle e cucinare per 2-3min. Aggiungere i funghi e cuocere per altri 5min. A questo punto sfumare con il whisky, cuocere per 1 minuto, aggiungere un bicchiere d'acqua e cucinare per un altro minuto circa. Aggiungere la panna liquida, il succo di un limone, il prezzemolo, il gorgonzola e portare a bollore. Cuocere finché la salsa non sarà bella densa; aggiustare di sale e pepe e metterla da parte.

Nel frattempo preparare il condimento della carne con cui spennellerete i filetti durante la cottura; in una piccola padella mettere il burro, la senape e l'aglio. Cuocete a fiamma dolce fino a quando il burro non si scioglie. Tenete in caldo. Inserire il set di piastre ondulate e posizionare la griglia in modalità CONTACT GRILL. Regolare la manopola termostato inferiore a 230° e quella superiore a 230°.

Premere il tasto START / STOP per preriscaldare la griglia e il tasto SEAR per entrambe le piastre.

Quando la scritta SEAR smetterà di lampeggiare sul display posizionare i filetti (precedentemente spennellati con la salsa in entrambi i lati) sopra la piastra inferiore e chiudere la griglia. Cuocere per 6-8 min a seconda del grado di cottura desiderata e dallo spessore dei filetti. Al termine togliere i filetti e servirli ricoperti con la salsa di funghi preparata precedentemente.

## **HAMBURGER CON PANE DI SEGALE TOSTATO**

### **INGREDIENTI:**

- pane di segale 8 fette
- carne macinata di prima scelta 500gr
- emmenthal a fette 100gr
- olio di oliva 2 cucchiaini
- cipolle affettate 2
- burro a temperatura ambiente q.b.
- salsa worchester 2 cucchiaini
- sale q.b.
- pepe q.b.
- zucchero mezzo cucchiaino

### **PREPARAZIONE:**

Preparare gli hamburger: in una terrina mescolare la carne macinata, la salsa worchester, il sale, il pepe e amalgamare bene il tutto. Formare con le mani 4 hamburger di circa 2cm di spessore. Posizionare la griglia in modalità OPEN GRILL e inserire la piastra piana nella posizione inferiore e la piastra ondolata nella posizione superiore. Regolare la manopola



termostato inferiore a 230° e quella superiore a 230°.

Premere il tasto START / STOP per preriscaldare la griglia.

Quando il display visualizzerà la scritta READY, posizionare le cipolle affettate condite con l'olio di oliva e lo zucchero sopra la piastra inferiore e cucinatele per 5-6 min circa mescolandole spesso con una spatola in modo da uniformare la cottura e renderle tenere. In contemporanea nell'altra piastra cucinate gli hamburger per 12min circa ruotandoli dopo 5-6 min circa (il tempo di cottura varia a seconda dello spessore degli hamburger). Appena le cipolle saranno cotte toglierle dalla piastra e tostare le fette di pane imburrate solo in un lato per 1-2 minuti.

Mettere le fette di pane in un tagliere con il lato tostato rivolto verso l'alto, cospargere con le cipolle, posare gli hamburger e ricoprire con il formaggio. Chiudere il panino con la fetta di pane con il lato tostato rivolto verso il basso. Attendere che la piastra sia nuovamente calda dopodichè inserire i toast e pressare bene con la piastra superiore.

Cucinare per 2-3 min circa fino ad ottenere la cottura del pane desiderata.

### **COSTOLETTE DI AGNELLO ALL'ACETO BALSAMICO E ROSMARINO**

#### **INGREDIENTI:**

- costolette di agnello 6
- rosmarino tritato 10gr
- aglio tritato 10gr
- aceto balsamico 100ml
- zucchero 15gr
- sale q.b.
- pepe q.b.

#### **PREPARAZIONE:**

Mescolare tutti gli ingredienti in un recipiente abbastanza grande; coprire e lasciare marinare l'agnello in frigo per almeno 1-2 ore. Inserire il set di piastre ondulate e posizionare la griglia in modalità CONTACT GRILL. Regolare la manopola termostato inferiore a 230° e quella superiore a 230°. Premere il tasto START / STOP per preriscaldare la griglia. Quando il display visualizzerà la scritta READY, posizionare le costolette sopra la piastra inferiore.

Cuocere per 11'-13' minuti circa a seconda del grado di cottura desiderata e dallo spessore della costoletta (consigliamo di girarle a metà cottura perché l'osso non permette alla piastra superiore di toccare la carne in alto). Nel frattempo a parte ridurre la marinata in un padellino e servire come salsina sulle le costolette di agnello grigliate.

### **SPIEDINI DI POLLO CREMA AL MIELE E LIMONE VERDE**

#### **INGREDIENTI:**

- petto di pollo 500gr

#### **INGREDIENTI PER LA MARINATURA:**

- peperoncino 1 cucchiaino
- coriandolo 1 cucchiaino
- olio di oliva 10cl
- cipollotti 2
- aglio 3 spicchi
- zenzero grattugiato 1 cucchiaino
- zucchero 1 cucchiaino
- succo di lime 1 cucchiaino
- sale grosso 1 cucchiaino
- pepe q.b.

#### **INGREDIENTI PER LA CREMA AL MIELE E LIMONE:**

- panna da cucina 5 cl
- scorza grattugiata di lime 1/2 cucchiaino
- succo di lime 1 cucchiaino
- olio di oliva 1 cucchiaino
- miele 1 cucchiaino
- sale q.b.

#### **PREPARAZIONE:**

Preparare la marinatura: mettere tutti gli ingredienti in un robot da cucina e frullare fino ad ottenere un composto omogeneo.

Mettere in un piatto fondo il pollo tagliato a cubi di 2cm di larghezza, aggiungere la marinatura e ricoprire tutto il pollo in modo omogeneo. Coprire con una pellicola per alimenti e lasciare marinare per 1-2 ore.

Preparare la crema mescolando tutti gli ingredienti in una ciotola, coprire con la pellicola trasparente e tenere in frigorifero. Infilzare il pollo a pezzi negli spiedini. Inserire il set di piastre ondulate e posizionare la griglia in modalità CONTACT GRILL.

Regolare la manopola termostato inferiore a 230° e quella superiore in posizione 230°. Premere il tasto START / STOP per preriscaldare la griglia. Quando il display visualizzerà la scritta READY, posizionare gli spiedini sulla piastra inferiore pressare con quella superiore e cucinare per 11-13 min circa girandoli 1-2 volte su se stessi. Servire gli spiedini caldi accompagnati con la crema al limone e miele.

## **COSCE DI POLLO ALLA PROVENZALE**

### **INGREDIENTI:**

- cosce di pollo 3 (550gr)

### **INGREDIENTI PER LA MARINATURA:**

- vino bianco secco 25cl
- olio di oliva 4 cucchiari
- senape con semi 3 cucchiari
- aceto di vino bianco 3 cucchiari
- erbe provenzali 2 cucchiari
- aglio tritato 2 spicchi
- sale grosso 2 cucchiaini
- peperoncino di cayenna 1 cucchiaino

### **PREPARAZIONE:**

Preparare la marinata mescolando tutti gli ingredienti in una ciotola. Con una lama affilata tagliare in più punti la parte carnosa delle cosce aprendole leggermente. Mettere le cosce nella ciotola della marinata e girale da tutti i lati per avvolgerle bene; lasciare marinare per 2-3 ore. Inserire il set di piastre ondulate e posizionare la griglia in modalità CONTACT GRILL. Regolare la manopola termostato inferiore a 210° e quella superiore in posizione 210°.

Premere il tasto START/STOP per preriscaldare la griglia. Quando il display visualizzerà la scritta READY, posizionare le cosce di pollo sulla piastra inferiore pressare con quella superiore e cucinare per 20-25min circa girandoli 2-3 volte su se stesse. Una volta cotte posizionarle in un piatto di portata e servire.

## **GAMBERONI ALLA GRIGLIA**

### **INGREDIENTI:**

- gamberoni 16/20 pz

### **INGREDIENTI PER LA MARINATA:**

- prezzemolo q.b.
- limoni 2
- sale q.b.
- pepe q.b.
- aglio 2 spicchi

### **PREPARAZIONE:**

Preparare la marinata tritando finemente l'aglio e il prezzemolo e aggiungere il succo del limone; salare e aggiungere una spolverizzata di pepe.

Lavate i gamberoni, asciugarli bene e lasciarli marinare per almeno mezz'ora.

Inserire il set di piastre ondulate e posizionare la griglia in modalità CONTACT GRILL.

Regolare la manopola termostato inferiore a 210° e quella superiore in posizione 210°

Premere il tasto START / STOP per preriscaldare la griglia.

Quando il display visualizzerà la scritta READY, posizionare i gamberoni scolati dalla marinatura sulla piastra inferiore pressare con quella superiore e cucinare per 4-6min circa.

Al momento di servire, decorate il piatto con qualche fetta di limone e il contorno di verdure.

## **SALMONE ALLA GRIGLIA CON SALSA ALLO YOGURT**

### **INGREDIENTI:**

- filetto di salmone 500gr
- olio di oliva q.b.

### **INGREDIENTI PER LA SALSA:**

- yogurt greco 250gr
- aglio 1 spicchio
- sale 1 cucchiaino
- zucchero 1 pizzico
- erba cipollina 20gr
- prezzemolo 20gr
- pepe bianco q.b.

### **PREPARAZIONE:**

Preparare la salsa: lavare ed asciugare bene il prezzemolo e l'erba cipollina, a parte tritare l'aglio.

Versare lo yogurt in una ciotola, aggiungere gli aromi, l'aglio, il sale, lo zucchero il pepe e frullare fino ad ottenere una crema morbida. Mettere in frigo a riposare per almeno 30min.

Inserire il set di piastre piane e posizionare la griglia in modalità OVEN GRILL.

Regolare la manopola termostato inferiore a 230° e quella superiore in posizione 230°

Premere il tasto START / STOP per preriscaldare la griglia.

Quando il display visualizzerà la scritta READY, posizionare il filetto precedentemente oliato sulla piastra inferiore, chiudere la piastra superiore in modalità OVEN GRILL (nella posizione più vicina al cibo senza toccarlo) e cucinare per 25-30 min circa (per ottimizzare il risultato finale ruotare a metà cottura circa, il salmone di 180° perchè nella parte posteriore la piastra è più vicina al cibo).

Terminata la cottura, posizionare il salmone in un piatto da portata e servire accompagnato con la salsa allo yogurt.

## **CALAMARO ALLA GRIGLIA**

### **INGREDIENTI:**

- calamaro grande 400gr
- limone 1
- prezzemolo 1 ciuffo
- olio di oliva q.b.
- origano q.b.
- sale q.b.
- peperoncino in polvere q.b.

### **PREPARAZIONE:**

Viscerare il calamaro, staccare la testa, togliere l'osso all'interno e sciaquarlo bene.

Inserire il set di piastre ondulate e posizionare la griglia in modalità CONTACT GRILL.

Regolare la manopola termostato inferiore a 210° e quella superiore in posizione 210°.

Premere il tasto START / STOP per preriscaldare la griglia.

Quando il display visualizzerà la scritta READY, posizionare il calamaro precedentemente oliato sulla piastra inferiore pressare con quella superiore e cucinare per 10-12min circa.

In una ciotola preparate il condimento mescolando l'olio con il prezzemolo tritato, il succo di limone, una presa di origano, un pizzico di sale e di peperoncino.

Una volta che il calamaro sarà cotto toglietelo dalla griglia e conditelo con questa salsina.

Comporre il piatto e servire.

## **PANCAKE ALLA BANANA**

### **INGREDIENTI:**

- banane 1
- uova 2 (1 intero + 1 albume)
- latte 150ml
- farina 00 100gr
- burro 70gr
- sale q.b.
- zucchero 1 cucchiaino
- lievito per dolci 16gr

### **PREPARAZIONE:**

Sbucciate la banana e riducetela in purea schiacciandola bene con una forchetta. In un'altra terrina sbattete 1 uovo intero con lo zucchero ed aggiungete il latte a filo sempre mescolando; versare poi 50 g di burro fuso, poi unire poco a poco la farina setacciata con il lievito ed un pizzico di sale; aggiungere anche la polpa schiacciata delle banane amalgamando bene tutti gli ingredienti e mettere il composto in frigorifero per 10 minuti.

Nel frattempo montate l'albume a neve ben ferma.

Riprendete il composto e incorporatevi l'albume montato con movimenti delicati dal basso verso l'alto. Inserire il set di piastre lisce e posizionare la griglia in modalità OPEN GRILL. Regolare la manopola termostato inferiore a 200° e quella superiore a 200°. Premere il tasto START / STOP per preriscaldare la griglia. Quando il display visualizzerà la scritta READY, ungere con un po' di burro le piastre, versatevi 1-2 cucchiaini di pastella allargandola velocemente sulla superficie in modo da ottenere un cerchio; lasciare cuocere per circa 2 minuti, fino a quando noterete delle bollicine su tutta la superficie del pancake, poi giratelo dall'altro lato e fate cuocere per altri 2 minuti circa. I pancake possono essere accompagnati in molti modi: crema al cioccolato, sciroppo d'acero, mirtilli freschi, scaglie di cioccolato, miele, panna montata, zucchero a velo.

## **ANANAS GRIGLIATO CON IL GELATO**

### **INGREDIENTI:**

- ananas 1
- miele q.b.
- zucchero di canna q.b.
- menta fresca q.b.
- zucchero a velo q.b.
- gelato vaniglia q.b.

### **PREPARAZIONE:**

Prendete l'ananas, togliere le foglie e la buccia. Poi tagliare il frutto a fette dallo spessore di circa 1-2 cm e cospargete ogni fetta di zucchero di canna da entrambi i lati. Inserire il set di piastre ondulate e posizionare la griglia in modalità CONTACT GRILL. Regolare la manopola termostato inferiore a 200° e quella superiore a 200°. Premere il tasto START / STOP per preriscaldare la griglia. Quando il display visualizzerà la scritta READY, spennellare l'ananas su entrambi i lati con del miele e posizionarlo sopra la griglia. Chiudere la griglia e cuocere per 5-6min.

Una volta cotte mettere le fette in un piatto da portata, decorare con delle foglioline di menta fresca, spolvere con dello zucchero a velo e servire con delle palline di gelato.

## **WAFFLE (CIALDE) CLASSICHE**

*DOSI PER: 8 cialde*

*PREPARAZIONE: 10min*

*TEMPO DI COTTURA: 10min*

### **INGREDIENTI:**

- farina 2 tazze / 460gr
- sale 1 cucchiaino
- lievito 4 cucchiaini / 10gr
- zucchero bianco 2 cucchiaini / 30gr
- uova 2
- latte tiepido 1 tazza e 1/2 / 345ml
- burro fuso 75gr
- estratto di vaniglia 1 cucchiaino

### **PREPARAZIONE:**

In una ciotola capiente miscelare la farina, il sale, il lievito e lo zucchero e mettere da parte. Sbattere le uova in un'altra ciotola. Aggiungere il latte, il burro e la vaniglia. Versare la farina e gli altri ingredienti nella ciotola con il latte e le uova e amalgamare con una frusta. Preriscaldare la piastra per cialde. Quando sul display appare la scritta ready, imbrattare la piastra o applicare uno spray antiaderente, quindi versare un misurino in ciascuna delle formelle della piastra aiutandosi con un cucchiaino se necessario; stendere l'impasto con una spatola. Cuocere le cialde fino a quando risultino dorate e croccanti (5 min). Continuare fino ad esaurimento del composto. Servire immediatamente.

## **CIALDE ALLA BELGA**

*DOSI PER: 10-12 cialde*

*PREPARAZIONE: 15min*

*TEMPO DI COTTURA: 15min*

### **INGREDIENTI:**

- farina per torte 2 tazze / 460gr
- sale 1/2 cucchiaino
- lievito 2 cucchiaini / 5gr
- zucchero bianco 2 cucchiaini / 30gr
- uova 4
- latte tiepido 2 tazze / 460gr
- burro fuso 70gr
- estratto di vaniglia 1/2 cucchiaino

### **PREPARAZIONE:**

In una ciotola capiente miscelare la farina, il sale e il lievito e mettere da parte. In un'altra ciotola, sbattete i tuorli con lo zucchero fino ad ottenere una crema spumosa. Aggiungere l'estratto di vaniglia, il burro fuso e il latte alle uova e amalgamare con una frusta. Riunire il contenuto delle due ciotole e amalgamare con una frusta. Non miscelare

eccessivamente. In una terza ciotola, montate gli albumi a neve ferma con una frusta elettrica per 1-2 minuti. Con la spatola di gomma, incorporare con cura gli albumi nel composto per cialde. Non miscelare eccessivamente. Preriscaldare la piastra per cialde. Quando sul display appare la scritta ready, imbrattare la piastra o applicare uno spray antiaderente, quindi versare un misurino in ciascuna delle formelle della piastra aiutandosi con un cucchiaino se necessario; stendere l'impasto con una spatola. Cuocere le cialde fino a quando risultino dorate e croccanti (5 min). Continuare fino ad esaurimento del composto. Servire immediatamente.

## **CIALDE AL CIOCCOLATO E CANNELLA**

*DOSI PER: 8 - 10 cialde*

*PREPARAZIONE: 10min*

*TEMPO DI COTTURA: 15min*

### **INGREDIENTI:**

- farina 2 tazze / 460gr
- sale 1 cucchiaino
- lievito 1 cucchiaino / 3gr
- zucchero 170gr
- uova 2
- latte tiepido 1 tazza e 1/2 / 345ml
- burro 80gr
- estratto di vaniglia 1 cucchiaino
- cioccolato fondente 140gr
- cacao in polvere 60gr
- cannella 6gr

### **PREPARAZIONE:**

Porre il cioccolato e il burro in una ciotola da microonde e scaldare in forno alla massima potenza per 30 secondi. Miscelare fino a quando il cioccolato e il burro si sono fusi completamente e il composto risulta liscio. Lasciare raffreddare leggermente. Amalgamare con una frusta le uova, il latte e la vaniglia in una ciotola capiente e incorporare accuratamente il composto burro-cioccolato. Passare al setaccio la farina, lo zucchero, il cacao in polvere, la cannella, il lievito e il sale insieme in una ciotola capiente. Aggiungere la miscela di farina e altri ingredienti alle uova e amalgamare il tutto con una frusta fino a quando il composto risulti sufficientemente liscio. Preriscaldare la piastra per cialde. Quando sul display appare la scritta ready, imbrattare la piastra o applicare uno spray antiaderente, quindi versare un misurino in ciascuna delle formelle della piastra aiutandosi con un cucchiaino se necessario; stendere l'impasto con una spatola. Cuocere le cialde fino a quando risultino dorate e croccanti (5 min). Continuare fino ad esaurimento del composto. Servire immediatamente.

## Belangrijke waarschuwingen

### Veiligheidswaarschuwingen



#### **Gevaar!**

Veronachtzaming van deze waarschuwingen kan de oorzaak zijn van letsel door elektrische schokken met gevaar voor het leven.

- Controleer, alvorens het apparaat op het stopcontact aan te sluiten, of:
  - de netspanning van uw elektriciteitsnet overeenkomt met de spanning aangeduid op het typeplaatje van het apparaat;
  - Het stopcontact een minimaal vermogen van 16A heeft en voorzien is van een aardleiding.
  - Elk beroepsmatig, oneigenlijk gebruik of gebruik dat niet conform de gebruiksaanwijzingen is, onthefte de fabrikant van elke aansprakelijkheid.
- Controleer of het netsnoer niet in contact komt met delen van het apparaat die warm worden tijdens het gebruik. Indien het netsnoer beschadigd is, mag het uitsluitend vervangen worden door de fabrikant of zijn technische servicedienst teneinde elk risico te voorkomen.
- Schakel het apparaat uit en neem de stekker uit het stopcontact voordat het apparaat wordt opgeborgen of de bakplaten worden verwijderd en voordat reiniging of onderhoud wordt uitgevoerd. Controleer of het apparaat volledig afgekoeld is.
- Gebruik het apparaat niet buitenshuis.
- Dompel het apparaat niet onder in water.
- **Het apparaat mag niet werken door middel van een externe timer of een afstandsbediening.**
- Gebruik alleen verlengsnoeren die conform de geldende veiligheidsvoorschriften zijn. Controleer of ze in goede toestand verkeren en de geschikte doorsnede hebben.
- Trek nooit aan het snoer om de stekker uit het stopcontact te halen.



#### **Opgelet!**

Veronachtzaming van deze waarschuwingen kan de oorzaak zijn van letsel of schade aan het apparaat.

- Dit apparaat is geschikt voor het bereiden van voedsel.

Het mag dus niet gebruikt worden voor andere doeleinden en mag op geen enkele manier gewijzigd of eigenhandig gerepareerd worden.

- Dit apparaat is uitsluitend bestemd voor huishoudelijk gebruik. Gebruik in de volgende ruimten is niet voorzien: ruimten ingericht als keukens voor het personeel van winkels, kantoren en andere werkzones, vakantieboerderijen, hotels, kamerverhuurders, motels en andere logiesgelegenheden.
- Dit apparaat mag gebruikt worden door kinderen ouder dan 8 jaar en personen met verstandelijke, lichamelijke en zintuiglijke beperkingen of met onvoldoende ervaring of kennis, mits ze onder streng toezicht staan en bekend zijn met het veilige gebruik van het apparaat en de risico's die eraan verbonden zijn. Kinderen mogen niet met het apparaat spelen.
- De reiniging en het onderhoud mogen niet worden uitgevoerd door kinderen, tenzij ze ouder zijn dan 8 jaar en onder toezicht staan. Houd het apparaat en het netsnoer buiten het bereik van kinderen jonger dan 8 jaar.
- Houd het apparaat buiten het bereik van kinderen en laat het niet zonder toezicht werken.
- Gebruik het apparaat nooit zonder bakplaten.
- Berg het apparaat pas op wanneer het volledig afgekoeld is.
- Verplaats het apparaat niet tijdens het gebruik



#### **Gevaar voor brandwonden!**

Bij veronachtzaming mogelijke verbranding of brandwonden.

- Wanneer het apparaat in werking is, kan de temperatuur van de buitenste oppervlakken zeer hoog worden. Gebruik altijd de handgreep (2) of ovenwanten indien nodig.
- Verwijder of vervang de bakplaten wanneer het apparaat volledig is afgekoeld.



### Nota Bene :

Dit symbool duidt op belangrijke tips en informatie voor de gebruiker.

- Bereid geen voedsel dat gewikkeld is in plasticfolie, aluminiumfolie of polyethyleen zakjes, om brandgevaar te voorkomen.



Dit product is in overeenstemming met Verordening (EG) nr. 1935/2004 inzake materialen en voorwerpen bestemd om in aanraking te komen met levensmiddelen.

### Verwerking van het apparaat



Verwerk het apparaat niet samen met het huishoudelijk afval, maar breng het naar een officieel centrum voor gescheiden afvalinzameling.

## BESCHRIJVING

- Onderstuk en deksel:** stevige roestvrijstalen structuur met zelfregelend deksel.
- Handgreep:** robuuste handgreep van drukgegoten metaal om het deksel aan de hand van de dikte van het voedsel af te stellen.
- Ontgrendelknoppen plaat:** druk hierop om de plaat te ontgrendelen en te verwijderen
- Vergrendel-/ontgrendelsysteem van de grillplaten**
- Ontgrendelhendel scharnier:** hiermee kan het apparaat compleet geopend worden om in vlakke stand te werken
- Knop voor hoogteverstelling:** om de bovenste plaat/deksel op de gewenste hoogte te blokkeren, voor het bereiden van voedsel dat niet samengedrukt hoeft te worden.
- Controlelampje inschakeling.**
- Start/stop-toets.**
- Timertoets ▼:** om de bereidingstijd aan te passen (te verlagen).
- Timertoets ▼:** om de bereidingstijd aan te passen (te verhogen).
- "Sear"-toets (dichtschroeien) van de onderste plaat.**
- Thermostaatknop van de onderste plaat:** om de temperatuur tussen 60°C en 230°C te regelen of de onderste plaat uit te schakelen.
- "Sear"-toets van de bovenste plaat.**
- Thermostaatknop van de bovenste plaat:** om de temperatuur tussen 60°C en 230°C te regelen of de bovenste plaat uit te schakelen.

**15. Verwijderbare platen:** met anti-aanbaklaag en wasbaar in de vaatwasser, eenvoudig te reinigen. HET AANTAL EN HET SOORT PLATEN HANGT AF VAN HET MODEL.

**15a. Grillplaten:** perfect om biefstukken, hamburgers, kip en groenten te grillen.

**15b. Gladde platen:** voor de perfecte bereiding van pannenkoeken, eieren, spek en schaaldieren.

**15c. Bovenste plaat voor wafels** (alleen beschikbaar voor bepaalde modellen of als apart accessoire)

**15d. Onderste plaat voor wafels** (alleen beschikbaar voor bepaalde modellen of als apart accessoire): om perfecte wafels te bereiden.

**16. Vetopvangbak:** opgenomen in het apparaat en verwijderbaar voor eenvoudige reiniging.

**17. Schrapper:** voor reiniging van de platen na gebruik.

**18. Maatschepje voor wafels (alleen bij sommige modellen).**

## EERSTE GEBRUIK

Verwijder al het verpakkingsmateriaal en de etiketten van de plaat.

Controleer of alle onderdelen van het nieuwe apparaat uit het verpakkingsmateriaal zijn verwijderd alvorens het weg te gooien. Men adviseert om de doos en het verpakkingsmateriaal voor het volgende gebruik te bewaren.



**Nota Bene :** Reinig vóór gebruik het onderstuk, het deksel en de bedieningsknoppen met een vochtige doek om stof dat zich tijdens het transport heeft afgezet te verwijderen.

Reinig zorgvuldig de bakplaten, de vetopvangbak en de schraper. De platen, de vetopvangbak en de spatel mogen in de vaatwasser gewassen worden.



**Nota Bene:** De eerste keer dat het apparaat gebruikt wordt, kan het een lichte geur en een beetje rook afgeven. Dit is volkomen normaal en gebruikelijk voor alle apparaten met een anti-aanbaklaag.

Het apparaat wordt met een schraper geleverd die gebruikt kan worden om de platen te reinigen nadat het apparaat volledig is afgekoeld (minstens 30 minuten). De schraper kan ook gedurende enkele seconden tijdens de werking van het apparaat gebruikt worden om voedselresten en vet te verwijderen.

Als de schraper te lang op een nog hete plaat wordt gebruikt, kan het plastic waarvan hij is gemaakt smelten.



**Nota bene:** de verwijderbare platen (grillplaten en

gladde platen) zijn perfect uitwisselbaar.

### Inbrengen van de bakplaten

- Plaats het apparaat in de vlakke stand (figuur 1). Breng één plaat per keer aan.

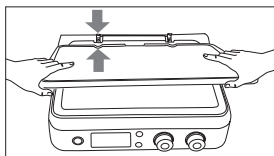

1



- Elke plaat kan zowel in de bovenste als in de onderste zitting worden ingebracht (figuur 2).

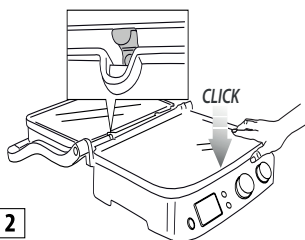

2

### Om de platen te verwijderen

Plaats het apparaat in de vlakke stand.

Zoek aan de rechterkant de ontgrendelknoppen (3) van de platen. Druk stevig op de knop en de plaat zal uit het onderstuk vrijkomen. Pak de plaat met beide handen beet, schuif hem langs de metalen steunen en til hem uit het onderstuk. Druk op de andere ontgrendelknop om de tweede plaat op dezelfde manier te verwijderen.



**Gevaar voor brandwonden!** Verwijder of vervang de bakplaten wanneer het apparaat volledig is afgekoeld.

### Plaatsen van de vetopvangbak

Tijdens de werking van het apparaat moet de vetopvangbak in zijn zitting aan de achterkant van het apparaat zijn ingebracht. Het vet uit het voedsel loopt via de afvoeropening in de platen in de vetopvangbak.



**Nota Bene :** Controleer tijdens de bereiding dikwijls de vetopvangbak.

Na de bereiding moet het verzamelde vet op de juiste

wijze verwerkt worden. De vetopvangbak mag in de vaatwasmachine gewassen worden.



**Opgelet!** Tijdens de bereiding moet altijd maximale aandacht worden betracht. Pak, om het apparaat te openen, de handgreep beet die altijd koud blijft. De onderdelen van drukgegoten aluminium worden daarentegen zeer heet: raak ze niet aan tijdens of meteen na de bereiding van het voedsel. Laat het apparaat afkoelen (minstens 30 minuten) alvorens werkzaamheden uit te voeren. Laat het apparaat uitsluitend werken met ingebrachte vetopvangbak. Ledig de vetopvangbak uitsluitend wanneer het apparaat volledig afgekoeld is. Wees voorzichtig bij het verwijderen van de bak om morsen van vloeistoffen te voorkomen.

### BEREIDINGSSTANDEN VAN HET APPARAAT

#### Contactgrill (gesloten stand)

- De bovenste plaat rust op de onderste plaat. Dit is de eerste bereidingsstand, wanneer het apparaat als contactgrill wordt gebruikt. De bovenste plaat past zich automatisch aan de dikte van het voedsel aan dat op de onderste plaat is gelegd.

Op die manier wordt het voedsel op gelijkmatige wijze aan beide kanten bereid.

De contactgrill is ideaal voor het bereiden van hamburgers, ontbeend vlees in dunne plakken, groenten en broodjes. De "contactfunctie" is perfect om in korte tijd en op gezonde wijze voedsel te bereiden. Met een contactgrill kan voedsel snel bereid worden omdat het aan beide kanten contact maakt met de platen (figuur 3).

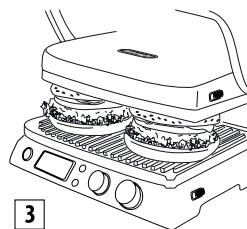

3

De groeven in de plaat en de opening aan de achterkant van het apparaat zorgen ervoor dat het vet uit het voedsel wordt afgevoerd en in een speciale bak wordt opgevangen.

Het apparaat heeft een speciale handgreep en scharnier waarmee de bovenste plaat aan de hand van de dikte van het voedsel geregeld kan worden. Als men meerdere soorten voedsel tegelijkertijd met de contactgrill wil bereiden, moeten deze van dezelfde dikte zijn zodat het

deksel (bovenste plaat) gelijkmatig kan sluiten.

### Vlakke stand (volledig geopend)

- De bovenste plaat bevindt zich op hetzelfde niveau als de onderste plaat. De onderste en de bovenste plaat bevinden zich op hetzelfde niveau en vormen samen één groot bereidingsoppervlak. In deze stand kan het apparaat gebruikt worden als barbecue met grillplaat of gladde plaat. Om het apparaat in deze stand te zetten, moet eerst de ontgrendelhendel van de scharnier aan de rechterkant worden opgezocht. Pak de handgreep met de linkerhand beet en beweeg met de rechterhand de ontgrendelhendel omhoog (figuur 4).

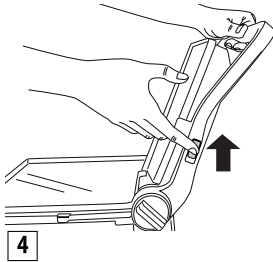

Duw de handgreep naar achteren totdat de bovenste plaat volledig in de vlakke stand is gekanteld (figuur 5).

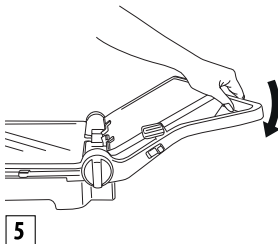

Als de handgreep iets wordt opgetild alvorens de ontgrendelhendel te verplaatsen, wordt de druk op de scharnier verminderd en wordt het openen vereenvoudigd.

Het apparaat kan als grill/barbecue worden gebruikt voor de bereiding van hamburgers, biefstukken, kip en vis. Grill/barbecue is de meest veelzijdige wijze om het apparaat te gebruiken. De platen bevinden zich in geopende stand en men beschikt dus over een dubbel bereidingsoppervlak (figuur 6).

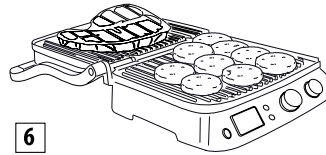

6

Er kunnen diverse soorten voedsel op de afzonderlijke platen worden bereid, zonder dat de smaken vermengen, of een grotere hoeveelheid van dezelfde soort voedsel.

Dankzij de grill/barbecue-stand kunnen verschillende soorten vlees van verschillende dikte worden gegrild, elk met de gewenste bereidingsgraad. In deze stand moet het voedsel tijdens de bereiding omgekeerd worden.

Het apparaat kan ook met de gladde platen worden gebruikt, voor het bereiden van pannenkoeken, kaas, eieren en spek voor het ontbijt (figuur 7).

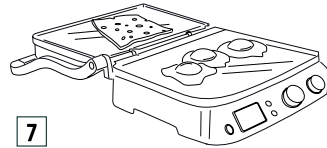

7

Het grote bereidingsoppervlak staat gelijktijdige bereiding van diverse soorten voedsel of een grotere hoeveelheid van hetzelfde voedsel toe.

### Oven-grill

Deze stand (figuur 8) is perfect voor het contactloos grillen van dikke stukken voedsel die een langzame en gelijkmatige bereiding vereisen.

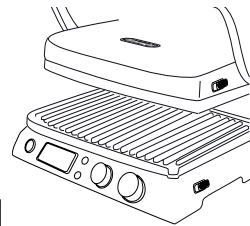

8

Ideaal voor het bereiden van groenten met een hoog watergehalte aangezien het water op deze manier kan verdampen.

U kunt deze bereidingsstand gebruiken voor het bereiden van zachte sandwiches en voedsel dat niet samengedrukt hoeft te worden



- Leg het voedsel op de onderste plaat.
- Pak de bovenste plaat bij de handgreep beet en plaats hem vlak boven het voedsel (fig. A).

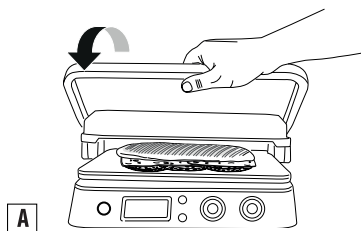

- Draai de hoogteregelknop (6) naar **OVEN GRILL** (fig. B).

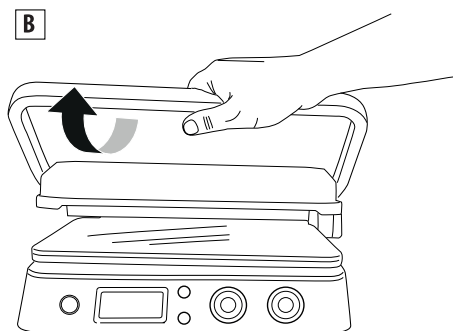

- De bovenste plaat wordt in zijn stand vergrendeld. Er zijn 4 verschillende hoogteregelingen.
- Bij het optillen van de bovenste plaat wordt het regelsysteem automatisch ontgrendeld (fig. C).

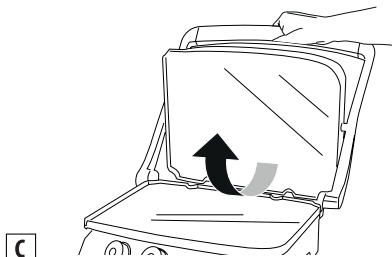

- Na het instellen van de hoogte, kan de regeling aangepast worden door de knop naar buiten te trekken en een nieuwe stand te kiezen (fig. D).

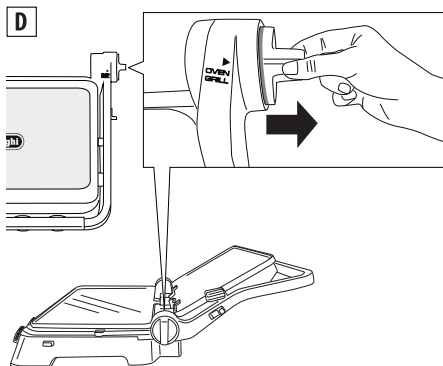

## GEBRUIK

### Werking

Zodra het apparaat correct is voorbereid en u klaar bent om te beginnen, kiest u een temperatuur tussen 60 en 230°C voor elk van beide platen (bovenste en onderste) met de knoppen 12 en 14. Druk op de start/stop-toets. Het controlelampje ON gaat branden. Afhankelijk van de gekozen temperatuur, kunnen er enkele minuten nodig zijn om het apparaat op te warmen. Wanneer de thermostaat de gewenste temperatuur bereikt, geeft het apparaat een geluidssignaal af om aan te geven dat het klaar is voor gebruik. Het display toont "READY". Het is mogelijk om de temperatuur tijdens het grillen te veranderen, afhankelijk van het type te bereiden voedsel.

### Timerfunctie

Wanneer het display "READY" toont, selecteert u de bereidingsstand (zie paragraaf "bereidingsstanden van het apparaat") en legt u het voedsel op de platen. U kunt de bereidingstijd kiezen met de toetsen (9 e 10) van de timer; in dat geval schakelt het apparaat automatisch uit aan het einde van de bereidingstijd (het display toont "END"). Door op de start/stop-knop te drukken, schakelt het apparaat weer aan. Wanneer het voedsel bereid is en u geen bereidingstijd hebt geselecteerd, drukt u op de start/ stop-knop of draait u de knop (12 en 14) naar de stand OFF om het apparaat uit te schakelen.

**i Nota Bene:** Als geen tijd op de timer is ingesteld, schakelt het apparaat uit na 90 minuten.

### "Sear"-functie (dichtschroeien)

Deze functie verwarmt de bovenste en/of onderste plaat gedurende enkele minuten tot een hogere temperatuur. Deze functie is perfect voor het snel dichtschroeien van voedsel aan het begin van de bereiding (ideaal voor dikke stukken vlees). Druk op de start/stop-knop en vervolgens op

de "sear"-toets (11 en 13) om de platen voor te verwarmen. Tijdens het voorverwarmen knippert "SEAR" op het display. Wanneer de thermostaat de gewenste temperatuur bereikt, geeft het apparaat een geluidssignaal af en blijft "SEAR" vast op het display branden. Plaat het voedsel onmiddellijk op de platen. De cyclus wordt in enkele minuten afgerond en "SEAR" verdwijnt van het display.

**i Nota Bene:** U kunt deze functie slechts eenmaal om de 30 minuten gebruiken. Als u na deze cyclus op de "sear"-toets drukt voordat 30 minuten zijn verstreken, zal "SEAR" op het display knipperen en vervolgens doven. Dit betekent dat het apparaat deze opdracht niet heeft geaccepteerd.

### Wafelfunctie (alleen sommige modellen)

- Breng de wafelplaten (15c/15d) aan zoals aangegeven in fig. 1. Merk op dat in dit geval de platen niet uitwisselbaar zijn en de stand van elke plaat die aangegeven in figuur 9 moet zijn.

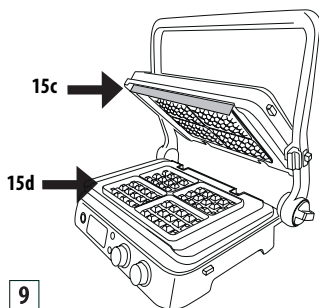

- Zodra de onderste plaat in het apparaat is ingebracht, wordt **000** op het display getoond. Draai de temperatuurknoppen naar de stand voor wafels  en druk op de START/STOP-toets.
- Het apparaat start de voorverwarmingsfase. Wanneer de thermostaat de benodigde temperatuur heeft bereikt, geeft het apparaat een geluidssignaal af om aan te geven dat het klaar is voor gebruik. Het display toont "READY".
- Vet de platen licht in met gesmolten boter
- **Schenk een maatschepje in elk vormpje van de plaat.**
- Verdeel het beslag en sluit het apparaat.
- Bereid gedurende de tijd die is aangegeven in de recepten. Als u de timer instelt, worden er drie geluidssignalen afgegeven aan het einde van de bereidingscyclus. De timer verdwijnt van het display en "END" (einde) wordt weergegeven. Het apparaat zal automatisch uitschakelen: Als u de timer niet instelt,

kunt u na de laatste wafel de START/STOP-TOETS bedienen om het apparaat uit te zetten.

- Om meer wafels te bereiden, voegt u beslag toe op de onderste plaat en herhaalt u bovenstaande stappen.

**!** **Opgelet!** Gebruik geen metalen voorwerpen om de wafels van de plaat te nemen, want deze kunnen de anti-aanbaklaag beschadigen.

## REINIGING EN ONDERHOUD

### Onderhoud door de gebruiker

- Gebruik geen metalen voorwerpen die de platen met anti-aanbaklaag kunnen beschadigen. Gebruik daarentegen houten voorwerpen of voorwerpen van hittebestendige kunststof.
- Laat geen plastic voorwerpen in contact met de warme platen, inclusief de bijgeleverde schraper.
- Verwijder tussen de ene en de andere bereiding de voedselresten via de vetafvoeropening en vang ze op in de opvangbak, reinig vervolgens de platen met een stuk keukenpapier en ga weer met de volgende bereiding door.
- Laat het apparaat afkoelen (minstens 30 minuten) alvorens reinigingswerkzaamheden uit te voeren.

### Reiniging en verzorging

**i Nota Bene :** Controleer of het apparaat volledig is afgekoeld alvorens het te reinigen.



Schakel het apparaat na het bereiden uit en verwijder de stekker uit het stopcontact. Laat het apparaat minstens 30 minuten afkoelen. Gebruik de bijgeleverde schraper om eventuele voedselresten van de platen te verwijderen. De schraper kan met de hand of in de vaatwasser gewassen worden. Ledig de vetopvangbak. De vetopvangbak kan met de hand of in de vaatwasser gewassen worden.

Druk op de ontgrendelknoppen (3) om de platen uit het apparaat te verwijderen. Controleer of de platen volledig zijn afgekoeld alvorens ze aan te raken. De bakplaten mogen in de vaatwasser gewassen worden. Veelvuldig wassen kan echter de eigenschappen van de bekleding verminderen. Het is raadzaam om de buitenkant van de platen te reinigen met een zachte spons of een doek bevochtigd met water en een mild schoonmaakmiddel. Gebruik geen metalen voorwerpen om de platen te reinigen.

### TECHNISCHE EIGENSCHAPPEN

Netspanning:	220240 V~50/60Hz
Stroomverbruik:	2000 watt

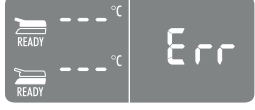
## OPLOSSING VAN PROBLEMEN

Getoonde foutmelding	BESCHRIJVING	PROBLEEM	OPLOSSING
	<p>Eén van de platen wordt niet warm:</p>	<p>De elektronische regeling heeft gedetecteerd dat een van de kookplaten niet de ingestelde temperatuur bereikt.</p> <p>De plaat is niet goed in het apparaat ingebracht.</p> <p>De weerstand in de plaat kan beschadigd zijn.</p> <p>De aansluiting van de weerstand kan beschadigd zijn.</p> <p>De elektronische regeling kan beschadigd zijn.</p>	<p>Haal de stekker uit het stopcontact.</p> <p>Controleer of de plaat goed in zijn zitting is ingebracht. Als de voorgestelde oplossing het probleem niet oplost, is het apparaat waarschijnlijk defect.</p> <p>Wend u tot een De'Longhi servicecentrum en geef het het type fout aan.</p>
	<p>De elektrische weerstand wordt overmatig lang gevoed.</p>	<p>De elektronische regeling heeft gedetecteerd dat de elektrische weerstand te lang blijft branden.</p>	<p>Haal de stekker uit het stopcontact.</p> <p>Bereid geen voedsel op de plaat dat grote afmetingen heeft of diepgevroren voedsel dat een te lange verwarmingstijd vereist.</p> <p>De elektronische regeling toont de foutmelding gedurende 5 seconden en vervolgens schakelt het apparaat uit.</p> <p>Laat het apparaat afkoelen alvorens het opnieuw te gebruiken.</p>
	<p>Storing van de temperatuursonde.</p>	<p>De elektronische regeling heeft een storing van de temperatuursonde gedetecteerd.</p>	<p>Haal de stekker uit het stopcontact.</p> <p>De temperatuursonde moet vervangen worden.</p> <p>Wend u tot een De'Longhi servicecentrum en geef het het type fout aan.</p>

	<p>Storing van de temperatuursonde.</p>	<p>De elektronische regeling heeft een storing van de temperatuursonde gedetecteerd.</p>	<p>Teken het foutnummer op. Haal de stekker uit het stopcontact. De temperatuursonde moet vervangen worden. Wend u tot een De'Longhi servicecentrum en geef het het type fout aan.</p>
		<p>Het apparaat schakelt niet in.</p>	<p>Controleer of de stekker goed in het stopcontact is gestopt.</p> <p>Steek de stekker in een ander stopcontact.</p> <p>Controleer de installatieautomaat, de differentieelschakelaar of de lijnzekering.</p> <p>Als de voorgestelde oplossing het probleem niet oplost, is het apparaat waarschijnlijk defect.</p> <p>- Wend u tot een De' Longhi servicecentrum.</p>
		<p>Bij bediening van de START/STOP-knop gaat het apparaat niet aan.</p>	<p>De temperatuurknoppen staan op de stand 0. Het bovenste en onderste display toont OFF (uit). Draai de temperatuurknoppen naar de gewenste stand en druk op de START/STOP-toets.</p>
		<p>Bij bediening van de SEAR-toetsen gaat het opschrift SEAR op het display knipperen en gaat vervolgens uit.</p>	<p>De SEAR-functie kan slechts eenmaal om de 30 minuten gebruikt worden. Als u probeert om deze functie een tweede keer binnen 30 minuten te gebruiken, weigert de elektronische regeling deze opdracht. Wacht 30 minuten alvorens de SEAR-functie opnieuw te gebruiken.</p>

## BEREIDINGSTABEL

RUND- VLEES	DIKTE (cm)	AANTAL STUKS	BEREIDINGS- NIVEAU	MODUS	PLATEN	°C	SEAR	MIN.	TIPS
Biefstuk	0,5 - 1	2	Doorbakken	C O N - TACTGRILL	ribbelplaten	230	√	2 - 3	vet het voed- sel goed in
Biefstuk	0,5 - 1	4	Doorbakken	V L A K K E S T A N D	ribbelplaten	230		5 - 6	vet het voed- sel goed in, draai halver- wege berei- dingstijd om
Runderfilet, haas	3-4	4	Rood van binnen	C O N - TACTGRILL	ribbelplaten	230	√	4 - 5	vet het voed- sel goed in
Runderfilet, haas	3-4	4	M e d i u m gebakken	C O N - TACTGRILL	ribbelplaten	230	√	7 - 8	vet het voed- sel goed in
Runderfilet, haas	3-4	4	Doorbakken	C O N - TACTGRILL	ribbelplaten	230	√	10 - 11	vet het voed- sel goed in
R i b s t u k , entrecote	2-3	2	M e d i u m gebakken	C O N - TACTGRILL	ribbelplaten	230		4 - 5	vet het voed- sel goed in
R i b s t u k , entrecote	2-3	2	Goed gebakken	C O N - TACTGRILL	ribbelplaten	230		7 - 8	vet het voed- sel goed in
R i b s t u k , entrecote	2-3	4	M e d i u m gebakken	V L A K K E S T A N D	ribbelplaten	230		10 - 12	vet het voed- sel goed in, draai halver- wege berei- dingstijd om
R i b s t u k , entrecote	2-3	4	Goed gebakken	V L A K K E S T A N D	ribbelplaten	230		14 - 16	vet het voed- sel goed in, draai halver- wege berei- dingstijd om
Hamburgers	2-3	6	Goed gebakken	C O N - TACTGRILL	ribbelplaten	230	√	8 - 10	vet het voed- sel goed in
Spiesjes		6	Goed gebakken	C O N - TACTGRILL	ribbelplaten	230		13 - 15	vet het voed- sel goed in, draai halver- wege berei- dingstijd om

SCHAPENVLEES	DIKTE (cm)	Nr. STUKS	BEREIDINGS-NIVEAU	MODUS	PLATEN	°C	MIN.	TIPS
Kotelet	1.5-3	6	M e d i u m gebakken	CONTACTGRILL	ribbelplaten	230	10 - 12	vet het voedsel goed in, draai koteletten halverwege bereidings-tijd om
Kotelet	1.5-3	6	Goed gebakken	CONTACTGRILL	ribbelplaten	230	12 - 14	

VARKENVLEES	DIKTE (cm)	AANTAL STUKS	MODUS	PLATEN	°C	SEAR	MIN.	TIPS
Biefstuk	1-2	4	CONTACTGRILL	ribbelplaten	230	√	7 - 9	vet het voedsel goed in
Biefstuk	1-2	8	VLAKKE STAND	ribbelplaten	230		14 - 16	vet het voedsel goed in, draai halverwege bereidingstijd om
Karbonade	<2,5	4	CONTACTGRILL	ribbelplaten	230		9 - 11	vet het voedsel goed in, draai halverwege bereidingstijd om
Karbonade	<2,5	8	VLAKKE STAND	ribbelplaten	230		11 - 13	vet het voedsel goed in, draai halverwege bereidingstijd om
Spareribs		6-8	CONTACTGRILL	ribbelplaten	200		20 - 25	draai 2 à 3 maal om
Bacon, spek		4	CONTACTGRILL	ribbelplaten	230		1 - 2	
Worstjes		8	CONTACTGRILL	ribbelplaten	200		16 - 18	doorboor de worstjes met een vork
Spiesjes		6	CONTACTGRILL	ribbelplaten	230		14 - 16	vet het voedsel goed in, draai 1 à 2 maal om
Knakworstjes		6	CONTACTGRILL	ribbelplaten	230		8 - 10	

<b>KIP- EN KALKOENVLEES</b>	DIKTE (cm)	AANTAL STUKS	MODUS	PLATEN	°C	SEAR	MIN.	TIPS
Filet	<1	4	CONTACTGRILL	ribbelplaten	230	√	3 - 4	vet het voedsel in
Dijen en poten		3	CONTACTGRILL	ribbelplaten	200		20 - 25	draai 1 à 2 maal om tijdens bereiding
Vleugels		6	CONTACTGRILL	ribbelplaten	200		14 - 16	draai 1 à 2 maal om tijdens bereiding
Hamburgers	1.5-2	4	CONTACTGRILL	ribbelplaten	230	√	6-8	
Hamburgers	1.5-2	8	V L A K K E STAND	ribbelplaten	230	√	14 - 16	draai halverwege bereidings-tijd om
Spiesjes		6	CONTACTGRILL	ribbelplaten	230		11 - 13	draai 1 à 2 maal om tijdens bereiding
Knakworstjes		6	CONTACTGRILL	ribbelplaten	230		6 - 8	
Kip alla diavola (pikant)		1	CONTACTGRILL	ribbelplaten	200		40 - 45	draai 1 à 2 maal om tijdens bereiding

<b>BROODSOORTEN</b>	AANTAL STUKS	MODUS	PLATEN	°C	MIN.	TIPS
Toast / sandwich	2	OVEN-GRILL	gladde platen	230	3 - 5	plaats de bovenste plaat zodanig dat hij het brood aanraakt zonder het plat te drukken
Broodje/sandwich	2	CONTACTGRILL	ribbelplaten	230	2 - 3	
Snedes brood	4	VLAKKE STAND	gladde platen	230	4 - 5	draai halverwege bereidingstijd om

<b>GROENTEN</b>	AANTAL STUKS	MODUS	PLATEN	°C	MIN.	TIPS
Plakken aubergine	1	CONTACTGRILL	ribbelplaten	230	4 - 6	vet het voedsel goed in
Plakken courgette	2	CONTACTGRILL	ribbelplaten	230	6 - 8	vet het voedsel goed in
Paprika's in vieren	2	CONTACTGRILL	ribbelplaten	230	8 - 10	vet het voedsel goed in
Plakken tomaat	1	VLAKKE STAND	g l a d d e platen	230	5 - 7	vet het voedsel goed in; draai halverwege bereidingstijd om
Plakken ui	2	CONTACTGRILL	g l a d d e platen	230	5 - 7	vet het voedsel goed in; hussel dikwijls om met een spatel

VIS	HOEVEELHEID	AANTAL STUKS	MODUS	PLATEN	°C	MIN.	TIPS
Heel	250 gram	1	CONTACTGRILL	ribbelplaten	200	8 - 10	vet het voedsel in
Filets	500 gram	1	OVEN-GRILL	g l a d d e platen	230	25 - 30	vet het voedsel in, plaats de bovenste plaat zodanig dat hij het voedsel bijna aanraakt
Moot	450 gram	4	CONTACTGRILL	ribbelplaten	200	8 - 10	vet het voedsel in
Spiesjes	500 gram	6	VLAKKE STAND	ribbelplaten	230	10 - 12	vet het voedsel in; draai 2 à 3 maal om
Pijlinktvisen	400 gram	1-2	CONTACTGRILL	ribbelplaten	200	10 - 12	vet het voedsel in
Garnalen	400 gram	10-12	CONTACTGRILL	ribbelplaten	200	4 - 6	vet het voedsel in

DESSERTS	AANTAL STUKS	MODUS	PLATEN	°C	MIN.	TIPS
Pannenkoeken	4	G E O P E N D E STAND	gladde platen	200	4 - 5	boter de platen in, draai halverwege bereidingstijd om
Wafels	4	CONTACTGRILL	WAFELS		4 - 5	boter de platen in
Plakken ananas	4	CONTACTGRILL	ribbelplaten	200	5 - 6	boter de platen in

## RECEPTEN

### ROEREIERENBACON EN TOAST

#### INGREDIËNTEN:

- 2 eieren
- 2 plakjes bacon
- 1 eetlepel melk
- peper en zout naar believen
- 2 sneden toastbrood

#### BEREIDING:

Klop de eieren met melk en zout tot ze een licht en schuimig mengsel vormen. Breng de gladde platen aan en plaats de grill in de stand OPEN GRILL. Stel de onderste thermostaatknop op 230° en de bovenste thermostaatknop op 230° in. Druk op de START/STOP-toets om de grill voor te verwarmen. Wanneer het display het opschrift READY toont, schenkt u het eimengsel in een hoek van de plaat en kookt u het 2 à 3 minuten door het met een houten spatel te roeren zodat het gelijkmatig bereid wordt. Ondertussen bereidt u op de dezelfde plaat ook de plakjes bacon gedurende 3 à 4 minuten terwijl u ze halverwege de bereidingstijd omdraait; op de andere plaat roostert u het brood gedurende 3 à 4 minuten terwijl u ze halverwege de

bereidingstijd omdraait. Leg alles op een bord en dien op.

### CROUTONS MET AUBERGINEMOUSSE

#### INGREDIËNTEN:

- 1 aubergine
- 100 gram ricotta
- knoflookpoeder naar believen
- peterselie naar believen
- 4 eetlepels olijfolie
- zout naar believen
- peper naar believen
- 1 baguette

#### BEREIDING:

Was de aubergine, schil hem en snij hem in dikke plakken. Breng de gladde platen aan en plaats de grill in de stand CONTACT GRILL. Stel de onderste thermostaatknop op 230° en de bovenste thermostaatknop op 230° in. Druk op de START/STOP-toets om de grill voor te verwarmen. Plaats, wanneer het display het opschrift READY toont, de plakken aubergine op de onderste plaat en bak ze ongeveer 8 à 10 minuten tot ze zacht



zijn. Snij de plakken aubergine in grove stukken en doe deze in een blender samen met de ricotta, de knoflook en de gehakte peterselie, een snufje zout en peper plus de olie. Blend tot het mengsel glad en fijnkorrelig is. Smeer het brood (in plakjes gesneden) met olijfolie in en bak het bij 230°C op de gladde platen in de modus CONTACT GRILL gedurende 1 à 2 minuten tot de gewenste bruiningsgraad is bereikt.

Smeer de auberginecrème op het geroosterde brood, besprenkel met twee eetlepels olijfolie en serveer.

### **VLEESSALADE MET RUCOLA EN KERSTOMAATJES**

#### **INGREDIËNTEN:**

- 2 lapjes kalfsvlees
- 100 gram rucola
- 10-12 kerstomaatjes
- 100 gram Parmezaanse of Grana kaas
- zout naar believen
- olijfolie naar believen

#### **BEREIDING:**

Maak de salade van rucola en kerstomaatjes klaar: was de rucola, leg haar op een schone theedoek te drogen, snij de tomaatjes in 4 partjes. Breng de ribbelplaten aan en plaats de grill in de stand CONTACT GRILL. Stel de onderste thermostaatknop op 230° en de bovenste thermostaatknop op 230° in. Druk op de START/STOP-toets om de grill voor te verwarmen. Leg, wanneer het display het opschrift READY toont, de eerder met olie ingesmeerde lapjes kalfsvlees op de onderste plaat, druk de bovenste plaats aan en bereid 2 à 3 minuten afhankelijk van de gewenste bereidingsgraad. Snij het vlees in reepjes en schik ze op het bedje van rucola en kerstomaatjes, voeg zout en snippers Parmezaanse kaas toe. Besprenkel met een beetje olijfolie.

### **MET KOFFIE GEAROMATISEERD RIBSTUK/ENTRECOTE**

#### **INGREDIËNTEN:**

- ribstuk/entrecote (2 van elk 250 gram)
- olijfolie

#### **VOOR HET KOFFIEMENSGEL:**

- 2 theelepels komijnzaad
- 2 theelepels koffiebonen
- 1 eetlepel zoete peper
- 1 theelepel paprikapoeder
- 1 theelepel grof zout
- 1 theelepel peper

#### **BEREIDING:**

Bereid het koffiemengsel: doe het komijnzaad en de koffiebonen in een keukenmachine en vermaal ze tot een niet

al te fijn poeder. Doe het verkregen poeder in een kom, voeg de overige ingrediënten toe en meng goed. Vet het vlees licht in en bedek het met de specerijen; dek af en laat ongeveer 30 minuten op kamertemperatuur intrekken. Breng de gladde platen aan en plaats de grill in de stand CONTACT GRILL.

Stel de onderste thermostaatknop op 230° en de bovenste thermostaatknop op 230° in. Druk op de START/STOP-toets om de grill voor te verwarmen en op de SEAR-toets van beide platen. Leg, wanneer het opschrift SEAR op het display ophoudt met knippen, het vlees op de onderste plaat, druk de bovenste plaats aan en bereid 6 à 8 minuten afhankelijk van de gewenste bereidingsgraad. Serveer warm.

### **RUNDSFILET MET PADDESTOELSAUS**

#### **INGREDIËNTEN:**

- 4 rundsfilets
- zout naar believen
- vers gemalen zwarte peper naar believen
- 2 teentjes knoflook
- 2 eetlepels Dijon-mosterd
- 60 gram boter
- olijfolie naar believen

#### **INGREDIËNTEN VOOR DE PADDESTOELSAUS:**

- 30 gram boter
- 1 eetlepel gorgonzola
- 2 sjalotten
- 300 gram paddenstoelen
- 1/2 glaasje whisky
- 200 gram room
- citroensap naar believen
- peterselie naar believen

#### **BEREIDING:**

Bestrooi het vlees met zout en peper en laat het ongeveer een uur op kamertemperatuur rusten.

Bereid de paddenstoelsaus: smelt de boter in een pan, voeg de sjalotten in ringen toe en bak 2 à 3 minuten. Voeg de paddenstoelen toe en bak nog eens 5 minuten. Schenk nu de whisky in de pan, laat 1 minuut koken, voeg een glas water toe en kook nog eens 1 minuut. Voeg de room, het sap van een citroen, de peterselie en de gorgonzola toe en breng aan de kook. Kook de saus in tot een mooie, dikke saus, kruid met zout en peper en zet de saus opzij.

Bereid ondertussen de botersaus waarmee het vlees zal worden ingesmeerd tijdens de bereiding; doe boter, mosterd en knoflook in een klein pannetje. Verwarm op een zacht vuur totdat de boter is gesmolten. Houd dit mengsel warm.

Breng de ribbelplaten aan en plaats de grill in de stand

CONTACT GRILL. Stel de onderste thermostaatknop op 230° en de bovenste thermostaatknop op 230° in. Druk op de START/STOP-toets om de grill voor te verwarmen en op de SEAR-toets van beide platen. Leg, wanneer het opschrift SEAR ophoudt met knippen, de rundsfilets (waarvan beide kanten eerder zijn ingesmeerd met de botersaus) op de onderste plaat en sluit de grill. Kook gedurende 6-8 minuten afhankelijk van de gewenste bereidingsgraad en de dikte van de filets. Neem de filets van de grill af en serveer ze overgoten met de eerder bereide champignonsaus.

### **HAMBURGERS MET GEROOSTERD ROGGE-TARWEBROOD**

#### **INGREDIËNTEN:**

- 8 plakjes rogge-tarwebrood
- 500 gram rundergehakt van topkwaliteit
- 100 gram plakken Emmentaler kaas
- 2 eetlepels olijfolie
- 2 in ringen gesneden uien
- boter op kamertemperatuur naar believen
- 2 theelepels Worcestersaus
- zout naar believen
- peper naar believen
- 1/2 theelepel suiker

#### **BEREIDING:**

Bereid de hamburgers: meng in een kom het rundergehakt, de Worcestersaus, zout, peper en meng alles goed. Vorm met uw handen 4 hamburgers met een dikte van ongeveer 2 cm. Plaats de grill in de stand OPEN GRILL en breng de vlakke plaat in de onderste stand en de ribbelplaat in de bovenste stand in. Stel de onderste thermostaatknop op 230° en de bovenste thermostaatknop op 230° in.

Druk op de START/STOP-toets om de grill voor te verwarmen. Wanneer het display het opschrift READY toont, legt u de in ringen gesneden uien besprenkeld met olijfolie en suiker op de onderste plaat en bakt u ze gedurende 5 à 6 minuten, waarbij u ze dikwijls met een houten spatel husselt om ze gelijkmatig te bereiden en zacht te houden. Tegelijkertijd bakt u op de andere plaat de hamburgers ongeveer 12 minuten. Draai ze na 5 à 6 minuten om (de bereidingstijd is afhankelijk van de dikte van de hamburgers). Zodra de uien gaar zijn, verwijdert u ze van de plaat en roostert u de beboterde sneden brood 1 à 2 minuten slechts aan één kant. Leg de sneden brood op een snijplank met de geroosterde zijde naar boven, bestrooi met de uien, leg hierop de hamburgers neer en bedek met de kaas. Leg hierop de snede brood met de geroosterde kant naar beneden gericht. Wacht tot de plaat opnieuw heet is, leg de toasts erop en druk ze

goed aan met de bovenste plaat. Bereid ongeveer 2 à 3 minuten tot de gewenste roostergraad is bereikt.

### **LAMSKOTELETEN MET BALSAMICO AZIJN EN ROZEMARIJN**

#### **INGREDIËNTEN:**

- 6 lamskoteletten
- 10 gram gehakte rozemarijn
- 10 gram gehakte knoflook
- 100 ml balsamicoazijn
- 15 gram suiker
- zout naar believen
- peper naar believen

#### **BEREIDING:**

Meng alle ingrediënten in een vrij grote kom; dek af en laat minstens 1 à 2 uur in de koelkast marineren. Breng de ribbelplaten aan en plaats de grill in de stand CONTACT GRILL. Stel de onderste thermostaatknop op 230° en de bovenste thermostaatknop op 230° in. Druk op de START/STOP-toets om de grill voor te verwarmen. Leg de koteletten op de onderste plaat wanneer op het display het opschrift READY verschijnt. Bak ongeveer 11'-13' minuten afhankelijk van de gewenste bereidingsgraad en de dikte van de koteletten (we raden aan om ze halverwege de bereidingstijd om te draaien, aangezien de bovenste plaat vanwege het bot niet het bovenste vlees kan aanraken). Laat in de tussentijd de marinade in een pannetje indikken en serveer deze als saus op de gegrilde lamskoteletten.

### **KIPSPIESJES MET CRÈME VAN HONING EN LIMOEN**

#### **INGREDIËNTEN:**

- 500 gram kippenborst

#### **INGREDIËNTEN VOOR DE MARINADE:**

- 1 theelepel pepertjes
- 1 theelepel koriander
- 10 cl olijfolie
- 2 bosuitjes
- 3 knoflookteentjes
- 1 eetlepel geraspte gember
- 1 eetlepel suiker
- 1 eetlepel limoensap
- 1 eetlepel grof zout
- peper naar believen

#### **INGREDIËNTEN VOOR DE CRÈME VAN HONING EN LIMOEN:**

- 5 cl keukenroom

- 1/2 theelepel geraspte limoenschil
- 1 eetlepel limoensap
- 1 eetlepel olijfolie
- 1 eetlepel honing
- zout naar believen

#### **BEREIDING:**

Bereid de marinade: doe alle ingrediënten in een keukenmachine en mix tot een glad mengsel is verkregen.

Doe de in blokjes van 2 cm gesneden kip in een ondiepe schotel, voeg de marinade toe en bedek hiermee alle stukjes kip. Dek af met plasticfolie en laat marineren gedurende 1 à 2 uur. Bereid de crème door alle ingrediënten in een kom te mengen, dek af met plasticfolie en zet in de koelkast. Steek de stukjes kip op de spiesjes. Breng de ribbelplaten aan en plaats de grill in de stand CONTACT GRILL.

Stel de onderste thermostaatknop op 230° en de bovenste thermostaatknop op 230° in. Druk op de START/STOP-toets om de grill voor te verwarmen. Leg, wanneer het display het opschrift READY toont, de spiesjes op de onderste plaat, druk ze aan met de bovenste plaat en bak ze 11 à 13 minuten. Draai ze gedurende deze tijd 1 à 2 maal om. Serveer de warme spiesjes vergezeld van de crème van honing en limoen.

#### **PROVENÇAALSE KIPPENDIJEN**

##### **INGREDIËNTEN:**

- 3 kippendijen (550 gram)

##### **INGREDIËNTEN VOOR DE MARINADE:**

- 25 cl droge witte wijn
- 4 eetlepels olijfolie
- 3 eetlepels mosterd met zaadjes
- 3 eetlepels witte wijnazijn
- 2 eetlepels Provençaalse kruiden
- 2 gehakte knoflooktenen
- 2 theelepels grof zout
- 1 theelepel cayennepeper

#### **BEREIDING:**

Bereid de marinade door alle ingrediënten in een kom te mengen. Snijd met een scherp mes op verschillende plaatsen het vlezig deel van de kippendijen iets open. Leg de dijnen in de kom met marinade en draai ze alle kanten om om te goed te bevochtigen; laat ze 2 à 3 uur marineren. Breng de ribbelplaten aan en plaats de grill in de stand CONTACT GRILL. Stel de onderste thermostaatknop op 210° en de bovenste thermostaatknop op 210° in. Druk op de START/STOP-toets om de grill voor te verwarmen. Leg, wanneer het display het opschrift READY toont, de kippendijen op de onderste plaat,

druk ze aan met de bovenste plaat en bak ze 20 à 25 minuten. Draai ze gedurende deze tijd 2 à 3 maal om. Leg ze zodra ze klaar zijn op een dienbord en serveer.

#### **GEGRILDE GARNALEN**

##### **INGREDIËNTEN:**

- 16/20 grote garnalen

##### **INGREDIËNTEN VOOR DE MARINADE:**

- peterselie naar believen
- 2 citroenen
- zout naar believen
- peper naar believen
- 2 knoflookteentjes

#### **BEREIDING:**

Bereid de marinade door de knoflook en peterselie fijn te hakken en citroensap toe te voegen; voeg zout en peper toe. Was de garnalen, droog ze goed en laat ze minimaal een half uur marineren. Breng de ribbelplaten aan en plaats de grill in de stand CONTACT GRILL. Stel de onderste thermostaatknop op 210° en de bovenste thermostaatknop op 210° in.

Druk op de START/STOP-toets om de grill voor te verwarmen. Leg, wanneer het display het opschrift READY toont, de uitgelekte garnalen op de onderste plaat, druk ze aan met de bovenste plaat en bak ze 4 à 6 minuten.

Versier het bord net voor het opdienen met een paar plakjes citroen en een contour van groenten.

#### **GEGRILDE ZALM MET YOGHURTSAUS**

##### **INGREDIËNTEN:**

- 500 gram zalmfilet
- olijfolie naar believen

##### **INGREDIËNTEN VOOR DE SAUS:**

- 250 gram Griekse yoghurt
- 1 knoflookteentje
- 1 theelepel zout
- 1 snuifje suiker
- 20 gram bieslook
- 20 gram peterselie
- witte peper naar believen

#### **BEREIDING:**

Bereid de saus: was en droog de peterselie en de bieslook en hak ze fijn; hak de knoflook apart fijn.

Doe de yoghurt in een kom, voeg de kruiden, knoflook, suiker en peper toe en meng tot een gladde crème is verkregen. Zet in de koelkast en laat minstens 30 minuten rusten.

Breng de gladde platen aan en plaats de grill in de stand OVEN GRILL. Stel de onderste thermostaatknop op 230° en de bovenste thermostaatknop op 230° in.

Druk op de START/STOP-toets om de grill voor te verwarmen. Leg, wanneer het display het opschrift READY toont, de eerder ingeolieerde zalm op de onderste plaat, sluit de bovenste plaat in de OVEN GRILL modus (in de stand zo dicht mogelijk bij het voedsel zonder dit aan te raken) en bereid ongeveer 25-30 minuten (om het eindresultaat te verbeteren, moet de zalm halverwege de bereidingstijd 180° gedraaid worden, omdat de plaat aan de achterkant zich dichtert bij het voedsel bevindt). Leg de zalm na bereiding op een dienbord en serveer met de yoghurtsaus.

### **GEGRILDE PIJLINKTVIS**

#### **INGREDIËNTEN:**

- 400 gr grote pijlinktvis
- 1 citroen
- 1 paar takjes peterselie
- olijfolie naar believen
- oregano naar believen
- zout naar believen
- gemalen pepertjes naar believen

#### **BEREIDING:**

Maak de pijlinktvis schoon, haal de kop eraf, verwijder het inwendige schild en spoel hem goed af.

Breng de ribbelplaten aan en plaats de grill in de stand CONTACT GRILL. Stel de onderste thermostaatknop op 210° en de bovenste thermostaatknop op 210° in.

Druk op de START/STOP-toets om de grill voor te verwarmen. Leg, wanneer het display het opschrift READY toont, de eerder ingeolieerde pijlinktvis op de onderste plaat, druk aan met de bovenste plaat en bak hem 10 à 12 minuten.

Bereid in een kom de dressing door de olie met de gehakte peterselie, het citroensap, een snuffe oregano, een snuffe zout en gemalen pepertjes te mengen. Zodra de pijlinktvis klaar is, neemt u hem van de grill en bedekt u hem met deze dressing. Leg alles op een bord en dien op.

### **PANNENKOEKEN MET BANAAN**

#### **INGREDIËNTEN:**

- 1 banaan
- 2 eieren (1 heel ei + 1 eiwit)
- 150 ml melk
- 100 gram 00-bloem
- 70 gram boter
- zout naar believen
- 1 eetlepel suiker

- 16 gram bakpoeder

#### **BEREIDING:**

Schil de banaan en prak hem goed met een vork. Klop in een kom 1 heel ei met de suiker en voeg de melk onder voortdurend roeren toe; doe er 50 gram gesmolten boter bij, voeg geleidelijk de gezeefde bloem met het bakpoeder en een snuffe zout toe; voeg ook de geprakte pulp van de banaan toe en meng alle ingrediënten goed; plaats het mengsel 10 minuten in de koelkast.

Klop in de tussentijd het eiwit op totdat het stijf is.

Pak het mengsel en schep het stijfgeklopte eiwit met voorzichtige bewegingen van onderen naar boven door het mengsel. Breng de gladde platen aan en plaats de grill in de stand OPEN GRILL. Stel de onderste thermostaatknop op 200° en de bovenste thermostaatknop op 200° in. Druk op de START/STOP-toets om de grill voor te verwarmen. Vet, wanneer het display het opschrift READY toont, de platen met een beetje boter in, schenk 1 à 2 eetlepels beslag op de plaat en wrijf dit uit zodat een cirkel wordt verkregen; laat ongeveer 2 minuten bakken, totdat u kleine bubbeltjes op het oppervlak van de pannenkoek ziet; draai de pannenkoek vervolgens om en laat hem nog eens 2 minuten bakken. De pannenkoeken kunnen op talloze manieren belegd worden: met chocoladecrème, ahornsiroop, verse bosbessen, hagelslag, honing, slagroom, poedersuiker.

### **GEGRILDE ANANAS MET IJS**

#### **INGREDIËNTEN:**

- 1 ananas
- honing naar believen
- rietsuiker naar believen
- verse munt naar believen
- poedersuiker naar believen
- vanille-ijs naar believen

#### **BEREIDING:**

Neem de ananas, verwijder de bladeren en de schil. Snijd het fruit vervolgens in plakken van ongeveer 1-2 cm dik en bestrooi elke plak aan beide kanten met rietsuiker. Breng de ribbelplaten aan en plaats de grill in de stand CONTACT GRILL. Stel de onderste thermostaatknop op 200° en de bovenste thermostaatknop op 200° in. Druk op de START/STOP-toets om de grill voor te verwarmen. Smeer, wanneer het display het opschrift READY toont, beide kanten van de plakken ananas met de honing in en leg ze op de grill. Sluit de grill en bak 5 à 6 minuten. Leg de gebakken plakken op een schaal, versier ze met verse muntblaadjes, bestrooi met poedersuiker en serveer met ijsbolletjes.

## **KLASSIEKE WAFELS**

*DOSIS VOOR: 8 wafels*

*BEREIDING: 10 minuten*

*BEREIDINGSTIJD: 10 minuten*

### **INGREDIËNTEN:**

- 2 koppen/460 gram bloem
- 1 theelepel zout
- 4 theelepels/10 gram gist
- 2 eetlepels/30 gram witte suiker
- 2 eieren
- 1,5 kop/345 ml lauwe melk
- 75 gram gesmolten boter
- 1 theelepel vanille-extract

### **BEREIDING:**

Meng in een grote kom de bloem met het zout, de gist en de suiker en zet opzij. Klop in een andere kom de eieren los en voeg de melk, de boter en vanille toe. Doe de bloem en de overige ingrediënten in de kom met de melk en de eieren en meng met een garde. Verwarm de wafelplaat. Boter, wanneer het display het opschrift READY toont, de plaat in of breng een anti-aanbak spray aan, schenk vervolgens een maatschepje in elk vormpje van de plaat (eventueel met behulp van een lepel indien nodig); strijk het beslag uit met een spatel. Bak de wafels tot ze goudgekleurd en knapperig zijn (5 minuten). Ga door totdat het beslag op is. Serveer onmiddellijk.

## **BELGISCHE WAFELS**

*DOSIS VOOR: 10-12 wafels*

*BEREIDING: 15 min*

*BEREIDINGSTIJD: 15 min*

### **INGREDIËNTEN:**

- 2 koppen / 460 gram bloem voor taarten
- 1/2 theelepel zout
- 2 theelepels/5 gram gist
- 2 eetlepels/30 gram witte suiker
- 4 eieren
- 2 koppen/460 gram lauwe melk
- 70 gram gesmolten boter
- 1/2 theelepel vanille-extract

### **BEREIDING:**

Meng in een grote kom de bloem met het zout en de gist en zet opzij. Klop in een andere kom de eierdooiers met de suiker tot een schuimige crème.

Voeg het vanille-extract, de gesmolten boter en de melk met eieren toe en meng met een garde. Doe de inhoud van beide kommen bij elkaar en meng met een garde. Meng niet

teveel. Klop in een derde kom met een elektrische mixer de eiwitten in 1-2 minuten stijf. Schep met een rubberspatel de eiwitten voorzichtig door het wafelbeslag. Meng niet teveel. Verwarm de wafelplaat. Boter, wanneer het display het opschrift READY toont, de plaat in of breng een anti-aanbak spray aan, schenk vervolgens een maatschepje in elk vormpje van de plaat (eventueel met behulp van een lepel indien nodig); strijk het beslag uit met een spatel. Bak de wafels tot ze goudgekleurd en knapperig zijn (5 minuten). Ga door totdat het beslag op is. Serveer onmiddellijk.

## **CHOCOLADE- EN KANEELWAFELS**

*DOSIS VOOR: 8-10 wafels*

*BEREIDING: 10 minuten*

*BEREIDINGSTIJD: 15 minuten*

### **INGREDIËNTEN:**

- 2 koppen/460 gram bloem
- 1 theelepel zout
- 1 theelepel/3 gram gist
- 170 gram suiker
- 2 eieren
- 1,5 kop/345 ml lauwe melk
- 80 gram boter
- 1 theelepel vanille-extract
- 140 gram donkere chocolade
- 60 gram cacao-poeder
- 6 gram kaneel-poeder

### **BEREIDING:**

Doe de chocolade en de boter in een magnetronkom en warm op in de magnetron met het maximale vermogen gedurende 30 seconden. Roer tot de chocolade en de boter volledig gesmolten zijn en het mengsel glad is. Laat iets afkoelen. Meng met een garde de eieren, de melk en de vanille in een grote kom en schep hierdoor zorgvuldig het boter-chocolademengsel. Zeef de bloem, suiker, cacao-poeder, kaneel-poeder, gist en zout samen in een grote kom. Voeg het mengsel van bloem en andere ingrediënten bij de eieren en meng alles met een garde tot het mengsel glad genoeg is. Verwarm de wafelplaat.

Boter, wanneer het display het opschrift READY toont, de plaat in of breng een anti-aanbak spray aan, schenk vervolgens een maatschepje in elk vormpje van de plaat (eventueel met behulp van een lepel indien nodig); strijk het beslag uit met een spatel. Bak de wafels tot ze goudgekleurd en knapperig zijn (5 minuten). Ga door totdat het beslag op is. Serveer onmiddellijk.

## VIGTIGE MEDDELELSER

### Sikkerhedsadvarsler



#### Fare!

Tilsidesættelse af disse advarsler kan medføre risiko for elektrisk stød med fare for liv og lemmer.

- Før apparatet sættes i stikkontakten, bør man kontrollere:
  - At strømstyrken, der er angivet på apparatets dataskilt, stemmer overens med din elektriske installation.
  - At stikkontakten har en kapacitet på 16 A og er udstyret med jordforbindelse..
  - Ved enhver professionel, ikke hensigtsmæssig brug eller anvendelse, der ikke stemmer overens med brugsvejledningerne, bortfalder fabrikantens ansvar og garanti helt.
- Sørg for at strømledningen ikke kommer i kontakt med apparatets dele, som opvarmes under brug. - Hvis den elektriske ledning er beskadiget, skal den udskiftes af fabrikanten, dennes tekniske servicecenter for at forebygge enhver risiko.
- Før apparatet sættes væk, eller stegepladerne fjernes og før hver rengøring og vedligeholdelse, skal apparatet slukkes, og stikket tages ud af stikkontakten. Sørg for, at apparatet er kølet helt af.
- Brug ikke apparatet endodørs.
- Kom ikke apparatet i vand.
- Apparatet må ikke sættes i funktion ved hjælp af en ekstern timer eller et særskilt fjernbetjeningsystem.
- Anvende udelukkende forlængerledninger, som overholder de gældende sikkerhedsforskrifter. Kontrollér, at de er i god stand og har et passende tværsnit.
- Tag aldrig stikket ud af stikkontakten ved at trække i ledningen.



#### Advarsel!

Tilsidesættelse af denne advarsel kan medføre personskader eller beskadigelse af apparatet.

- Dette apparat er beregnet til at tilberede madvarer. Det må derfor ikke anvendes til andre formål eller på nogen måde ændres eller manipuleres.
- Dette apparat er udelukkende beregnet til husholdningsbrug. Det er ikke

beregnet til anvendelse i rum, der anvendes som medarbejderkøkken i forretninger, på kontorer eller andre arbejdspladser, ferielejligheder, hoteller, moteller eller andre feriefaciliteter, værelsesudlejning.

- Dette apparat kan anvendes af børn med en alder på 8 år og derover og af personer med reducerede fysiske, mentale og sensoriske evner eller med mangel på erfaring og viden under den forudsætning, at de holdes under opsyn og oplæres i sikker brug af apparatet, og at de er bekendte med de risici, som er forbundet hermed.

Børn bør ikke lege med apparatet.

- Rengøring og vedligeholdelse fra brugerens side må ikke udføres af børn, med mindre disse er over 8 år og holdes under opsyn. Opbevar apparatet og ledningen udenfor børn under 8 års rækkevidde.
- Efterlad aldrig apparatet uden opsyn indenfor børns rækkevidde, mens det er i funktion.
- Anvend aldrig apparatet uden stegeplader.
- Stil først apparatet væk, når det er kølet helt af.
- Flyt ikke apparatet, mens det er i brug.



#### Fare for forbrændinger!

Manglende overholdelse kan medføre risiko for legemsskade eller forbrændinger.

- Når apparatet er i funktion kan temperaturen på døren og på den udvendige overflade blive meget høj. Brug altid håndtaget (2) eller ovenhandsker, hvis det er nødvendigt.
- Fjern eller udskift stegepladerne, når apparatet er kølet helt ned.



#### NB:

Dette symbol fremhæver anbefalinger eller vigtige oplysninger til brugeren.

- Undgå at stege madvarer, som er indpakket i plastfilm, aluminium eller polyethylenposer for at undgå risiko for brand.



Dette produkt er fremstillet i overensstemmelse med EF-forordning 1935/2004 vedrørende materialer og genstande, som er beregnet til kontakt med fødevarer.

### Bortskaffelse af apparatet



Apparatet ikke bortskaffes sammen med husholdningsaffaldet, men skal derimod afleveres til et godkendt indsamlingscenter.

## BESKRIVELSE

- Bund og låg:** Fast struktur i rustfrit stål med selvregulerende låg.
- Håndtag:** Robust håndtag i metal til regulering af låget på basis af madvarens tykkelse.
- Knapper til frigørelse af plade:** Tryk for at frigøre og fjerne pladen.
- Anordning til blokering/frigivelse af grillpladerne**
- Frigørelsesgreb:** Gør det muligt at åbne låget fuldstændigt, så der kan steges i helt åben og plan position.
- Knap til regulering af højden:** For at blokere den øverste plade/låget i den ønskede højde til tilberedning af mad, som ikke skal presses ned.
- Kontrollampe for tænding.**
- Start-/stopknap**
- Tasten Time ▼:** til regulering (nedsættelse) af tilberedningstiden.
- Tasten Time ▲:** til regulering (øgning) af tilberedningstiden.
- Tasten "Sear" (bruning) til den nedre plade.**
- Termostatknop til den nedre plade:** Til regulering af temperaturen fra 60°C til 230°C eller til slukning af den nedre plade.
- Tasten "Sear" til den øvre plade.**
- Termostatknop til den øvre plade:** Til regulering af temperaturen fra 60°C til 230°C eller til slukning af den øvre plade.
- Aftagelige plader:** Med sliplet-belægning og vaskbare i opvaskemaskine, nemme at rengøre. ANTALLET OG TYPEN AF PLADER VARIERER I HENHOLD TIL MODELLEN.
- 15a. Grillplader:** Perfekt til grill af bøffer, hamburgere, kylling og grøntsager.
- 15b. Glatte plader:** Til at lave perfekte pandekager, æg, bacon og skaldyr.
- 15c. Øvre plade til vaffer** (fås kun til nogle af modellerne eller som separat tilbehør)
- 15c. Nedre plade til vaffer** (fås kun til nogle af modellerne eller som separat tilbehør): Velegnet til tilberedning af

de perfekte vaffer.

- 16. Fedtopsamlingsbakke:** Indbygget i apparater og kan fjernes for at gøre det nemmere at rense den.
- 17. Skraber til rengøring:** Gør det nemmere at rengøre pladen efter brug.
- 18. Målebæger til vaffeldej (kun med i nogle af modellerne).**

## FØRSTE ANVENDELSE

Fjern alt emballagemateriale og reklamemærkaterne fra pladen. Før emballagematerialet bortskaffes bør man sikre sig, at man har taget alle dele til det nye apparat ud. Det anbefales at gemme kassen og emballagematerialet til senere brug.



**NB:** Før brug fjernes rester af støv fra transporten ved at rengøre basen, låget og kontrollknapperne med en fugtig klud. Rengør stegepladerne, fedtopsamlingsbakken og skraberen grundigt. Pladerne, fedtopsamlingsbakken og børsten kan vaskes i opvaskemaskinen.



**NB:** Apparatet kan udsende en lugt og lidt røg forbundet med opvarmningen ved første anvendelse.

Dette er helt normalt og typisk for alle apparater med sliplet-belægning. Med apparatet medfølger en skraber til rengøring, som kan anvendes til rengøring af pladerne efter brug, når apparatet er helt afkølet (dette tager mindst 30 minutter). Skraberen kan anvendes i nogle få sekunder under selve stegningen for at fjerne madrester og fedt. Hvis man anvender skraberen i længere tid på varme plader, risikerer man at smelte plastikken.



**NB:** De aftagelige plader (grillplade og de glatte plader skal sættes forsvarmelst.

### Indsætning af stegeplader

- Placer apparatet i den flade, helt åbne position (fig. 1). Sæt en plade i ad gangen.

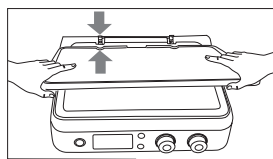

1



- Hver plade kan indsættes enten i låget eller i basen (fig. 2).

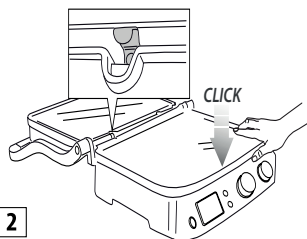

## Udtagning af pladerne

Sæt apparatet i åben position.

Find knapperne til frigørelse af pladerne på siden af apparatet. (3). Ved et kraftigt tryk på knappen vil pladen frigøres og springe op fra basen. Hold pladen med begge hænder og lad den glide langs metalunderstøttelsen for at trække den af basen. Tryk også på den anden frigørelsesknop for at fjerne den anden plade på samme måde.

 **Fare for forbrændinger!** Fjern eller udskift stegepladerne, når apparatet er kølet ned.

## Sæt fedtopsamlingsbakken ind

Under tilberedningen skal fedtopsamlingsbakken indsættes på plads bag på apparatet. Overskudsfedtet fra maden vil løbe hen mod pladens åbning og ned i bakken.

 **NB:** Under tilberedningen skal fedtopsamlingsbakken tjekkes regelmæssigt.

Efter tilberedningen bortskaffes det opsamlede fedt på passende vis.

Fedtopsamlingsbakken kan vaskes i opvaskemaskinen.

 **Advarsel!** Der bør altid udvises forsigtighed ved regulering af apparatet under selve stegningen.

For at åbne apparatet holdes i håndtagets plastikgreb, som ikke bliver varmt under stegningen. I modsætning hertil vil håndtagets arme, som er i formstøbt aluminium, blive meget varme. Undgå at røre ved dem under og straks efter stegningen.

Inden andre handlinger påbegyndes, skal apparatet køles af (i mindst 30 minutter).

Fedtopsamlingsbakken skal altid være indsat under tilberedning af mad. Tøm først fedtopsamlingsbakken, når den er kølet helt af. Pas på, når du trækker fedtopsamlingsbakken ud, så du ikke spilder væsken.

## POSITIONER PÅ APPARATET TIL MADLAVNING

### Kontaktgrill (lukket position)

- Den øverste plade hviler på den nederste plade. Dette er startpositionen til stegning, når apparatet benyttes som kontaktgrill. Den øverste plade tilpasser sig automatisk tykkelsen af den mad, der er anbragt på den nederste plade. På denne måde vil madvaren blive stegt på en ensartet måde på begge sider. Kontaktgrillen er ideel til tilberedning af hamburger, benfrit kød og tynde fileter, grøntsager og sandwich. "Kontakt"-funktionen er velegnet til tilberedning af sunde madvarer på kort tid. Ved anvendelse af kontaktgrillen steges madvaren hurtigt, netop fordi den er i kontakt med pladerne på begge sider på samme tid (fig. 3).

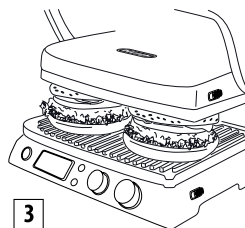

Pladens riller og åbningen bagpå gør det muligt at dræne fedt fra madvaren og opsamle det i fedtopsamlingsbakken. Apparatet er udstyret med et specielt håndtag og et hængsel, som gør det muligt at regulere låget i forhold til madvarens tykkelse. Hvis man ønsker at tilberede flere ting samtidigt med kontaktgrillen, anbefales det, at de forskellige madvarer har den samme tykkelse, således at låget kan placeres på ensartet vis (øverste plade).

### Flad position (helt åbent)

- Den øvre plade vil være på samme niveau som den nedre plade. Den nedre plade og den øvre plade befinder sig i samme niveau og danner dermed en stor stegeflade. I denne stilling kan apparatet anvendes både som "grill/barbecue" eller som "glat plade". Til at regulere apparatet i denne position benyttes grebet til frigørelse af hængslet i højre side.

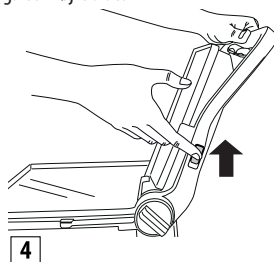



Tag om håndtaget på grebet med venstre hånd, og brug højre hånd til at flytte frigørelsesgrebet hen mod dig selv (fig. 4).

Skub håndtaget tilbage med grebet, således at låget kan åbnes helt og vendes om i flad position (fig. 5).

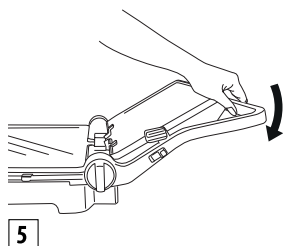

Hvis håndtaget løftes let med grebet, før der trækkes i frigørelsesgrebet, lettes trykket på hængslet, og åbningen sker lettere.

Apparatet kan anvendes som en grill/barbecue til tilberedning af hamburger, bøffer, kylling og fisk. Funktionen grill/barbecue er den mest fleksible metode, hvorpå apparatet kan anvendes. Pladerne befinder sig i åben position og derfor er der dobbelt så stor overflade til rådighed til stegning (fig. 6).

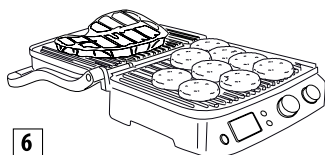

Det er muligt at tilberede flere madvarer på separate plader uden at blande smagsnuancerne, eller i stedet tilberede en større mængde af den samme madvare.

Grill/barbecue positionen gør det muligt at grille flere kødstykker med variabel tykkelse, så hvert af dem får den ønskede stegetid. I denne position er det nødvendigt at vende madvaren under tilberedningen. Apparatet kan også anvendes med en glat plade til tilberedning af pandekager, æg, æg og bacon til morgenmad (fig. 7).

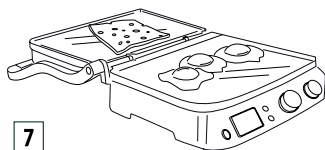

Den store stegeoverflade gør det muligt at tilberede

flere madvarer samtidigt eller en større mængde af den samme madvare.

### Grillovn

Denne position (fig. 8) er perfekt til grilning uden kontakt med store madvarer, der kræver en langsom og ensartet stegning.

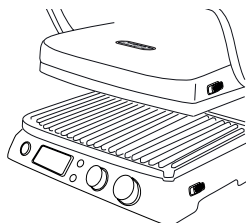

Den er ideel til tilberedning af grøntsager med et højt vandindhold, da vandet kan fordampe.

Denne position kan anvendes til tilberedning af bløde sandwicher og mad, som ikke skal presses ned

- Anbring maden på den nederste plade.
- Sæt maden fast ved hjælp af håndtaget, og sænk den øverste plade ned over maden (fig. A).

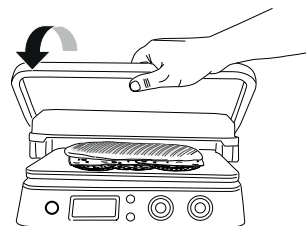

- Drej håndtaget til regulering af højden (6) på **OVEN GRILL** (fig. B).

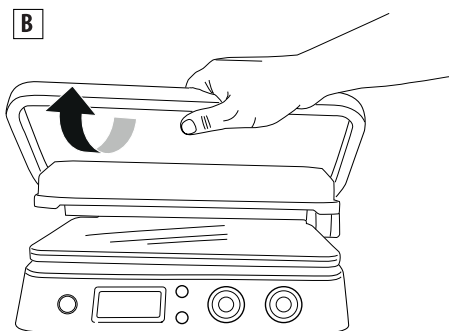

- Den øverste plade sættes fast i position. Der er 4 forskellige højderereguleringer.
- Hvis du løfter den øverste plade, frigøres reguleringssystemet automatisk (fig. C).

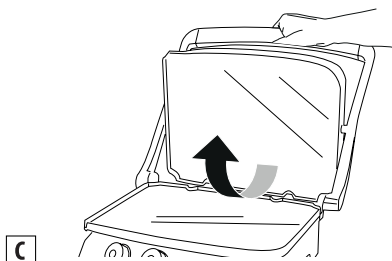

- Når højden er blevet indstillet, kan du variere reguleringen ved at trække håndtaget ud og vælge en ny position (fig. D).

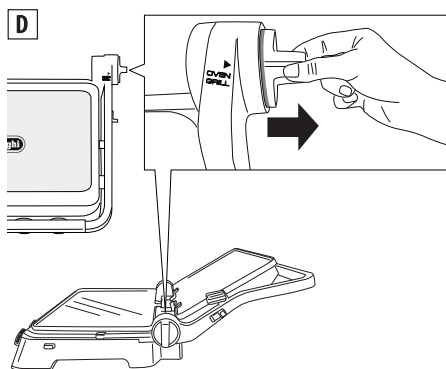

## ANVENDELSE

### Betjening

Når apparatet er klargjort, og du er klar til at lave maden, skal du vælge en temperatur på 60°C-230°C for begge plader (den øverste og den nederste) vha. håndtag 12 og 14).

Tryk på start/stop-tasten. Kontrollampen tændes (ON).

I henhold til den valgte temperatur kan det tage op til 8 minutter, før apparatet er helt varmt. Når termostaten når op på den ønskede temperatur, udsender apparatet et lydssignal, som angiver, at apparatet er klar til brug. Displayet viser "READY".

Det er muligt at ændre temperaturen på alle tidspunkter under tilberedningen som funktion af typen af madvarer, som skal steges.

### Timerfunktion

Når displayet viser "READY", skal du vælge stegepositionen

(se afsnit "Apparatets stegepositioner") og derefter lægge maden på pladerne. DU kan vælge stegetemperaturen ved at trykke på knapperne (9 og 10) på timeren. I så fald slukkes apparatet automatisk efter endt stegetid (displayet viser "END").

- Ved at trykke på tasten start/stop (8) tændes apparatet på ny. Hvis du ikke har valgt en stegetid, når maden er klar, skal du trykke på start/stop-knappen eller dreje håndtaget (12 og 14) til positionen OFF.

**i NB:** - Hvis der ikke indstilles en tid på timeren, slukker apparatet efter 90 minutter.

### Funktionen "Sear" (bruning)

Denne funktion varmer den øverste og/eller nederste plade til en højere temperatur på blot nogle få minutter. Dette er nyttigt for en hurtig bruning i begyndelsen af tilberedningen (ideelt til tykke stykker kød). Når du har trykket på start/stop-knappen til forvarmning af pladerne, skal du trykke på knappen "Sear" (11 og 13). Under forvarmningen blinker "SEAR" i displayet. Når termostaten kommer op på den ønskede temperatur, udsender apparatet et lydssignal, og "SEAR" lyser i displayet. Anbring straks maden på pladerne. Cyklussen fuldendes på få minutter, og "SEAR" forsvinder fra displayet.

**i NB:** Denne funktion kan kun anvendes hver halve time. Når cyklussen er fuldendt, og du trykker på tasten "Sear", inden der er gået 30 minutter, blinker "SEAR" i displayet og slukker. Apparatet accepterer ikke kommandoer.

### Funktionen Vaffer (kun for visse modeller)

- Indsæt vaffelpladerne (15c/15d) som angivet i fig. 1. Bemærk, at pladerne i dette tilfælde ikke kan sættes ind hvorsomhelst, og hver plade skal indsættes som vist i fig. 9.

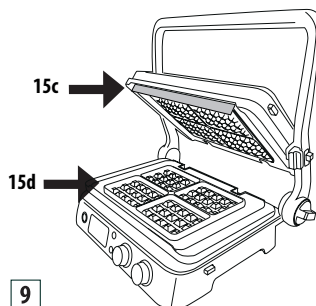

**9**

- Når den nederste plade er sat ind i apparatet, vises

000 i displayet.

Drej håndtaget til den ønskede temperatur til vaffler



, og tryk på tasten START/STOP.

- Apparatet begynder sin forvarmingsfase. Når termostaten når op på den relevante temperatur, udsender apparatet et lydsignal for at angive, at apparatet er klar til brug. "READY" vises i displayet.
- Smør pladerne med lidt smeltet smør
- **Hæld et målbæger med dej i hvert hul i pladen**
- Fordel dejen, og luk apparatet.
- Bages i den tid, der er angivet i opskriften.  
Hvis timeren indstilles, udsendes der tre bip, når bagecyklussen er færdig. Timeren forsvinder fra displayet, mens "END" (slut) vises. Apparatet slukkes automatisk. Hvis timeren ikke indstilles, skal du trykke på knappen "START/STOP", når den sidste vaffel er færdig, for at slukke for apparatet.
- Hvis du vil tilberede flere vaffler, skal du indsætte den nedre plade, og gentage handlingen.



**Advarsel!** Undgå at anvende metalredskaber til at fjerne vafflerne, da de kan ridse pladernes sliplet-belægning.

## RENGØRING OG VEDLIGEHOLDELSE

### Vedligeholdelse i hjemmet

- Undgå at anvende metalredskaber, som kan ridse pladernes sliplet-belægning. Anvend i stedet redskaber af træ eller varmeresistent plastik.
- Efterlad ikke redskaber i plastik i kontakt med de varme plader, dette gælder også det medfølgende tilbehør.
- Mellem tilberedninger fjernes madresterne via åbningen til udløb af fedt, og de samles i det nedenstående bæger. Herefter rengøres med et stykke køkkenrulle, og en ny tilberedning kan sættes i gang.
- Inden påbegyndelse af enhver form for rengøring, skal apparatet køles af (i mindst 30 minutter).

### Rengøring og pleje



**NB:** Før apparatet rengøres bør man sikre sig, at det er helt kølet af.

Når stegningen er slut, slukkes apparatet, og stikket tages ud af stikkontakten. Lad apparatet køle af i mindst 30 minutter. Anvend det medfølgende redskab til at fjerne eventuelle madrester fra pladerne. Skraberen kan vaskes i hånden eller i opvaskemaskinen. Tøm fedtopsamlingsbakken.

Fedtopsamlingsbakken kan vaskes af i hånden eller i opvaskemaskinen.



Tryk på knapperne til frigørelse af pladerne (3) for at fjerne disse fra apparatet. Før man rører ved pladerne, bør man sikre sig, at de er helt afkølede. Stegepladerne kan vaskes i opvaskemaskinen. Hyppige vask kan nedsætte beklædningens egenskaber. Det anbefales, at du rengør pladerne udvendigt med en blød svamp eller en fugtig klud med vand og opvaskemiddel.

Brug ikke genstande af metal til rengøring af pladerne.

### TEKNISKE EGENSKABER

Netspænding	220/240 V~50/60Hz
Effektforbrug:	2000W

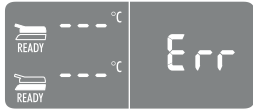
## UDBEDRING AF FEJL

Fejlmeddelelse, der vises	BESKRIVELSE	PROBLEM	LØSNING
	En af pladerne varmes ikke op:	<p>Den elektroniske betjening har registreret, at en af stegepladerne ikke har nået den indstillede temperatur.</p> <p>Pladen er ikke korrekt indsat i apparatet.</p> <p>Modstanden i pladen kan være beskadiget.</p> <p>Tilslutningen af modstanden kan være beskadiget.</p> <p>Den elektroniske betjening kan være beskadiget.</p>	<p>Træk stikket ud af stikkontakten.</p> <p>Kontrollér, at pladen er korrekt isat.</p> <p>Hvis den foreslåede løsning ikke løser problemet, er apparatet nok i stykker. Kontakt et servicecenter tilhørende De'Longhi, og fortæl om fejlen.</p>
	Den elektriske modstand er aktiveret i for lang tid.	Den elektroniske betjening har registreret, at den elektriske modstand er tændt for længe.	<p>Træk stikket ud af stikkontakten.</p> <p>Undgå at lægge for store stykker mad på pladerne eller frosne madvarer, som kræver for længe opvarmningstider.</p> <p>Den elektroniske betjening viser en fejlmeddelelse i 5 sekunder. Derefter slukkes apparatet.</p> <p>Lad apparatet køle af, før det tages i brug igen.</p>
	Funktionsfejl af temperatursonde.	Den elektroniske betjening har registreret en fejl i temperatursonden.	<p>Træk stikket ud af stikkontakten.</p> <p>Udskift temperatursonden.</p> <p>Kontakt et servicecenter tilhørende De'Longhi, og fortæl om fejlen.</p>
	Funktionsfejl af temperatursonde.	Den elektroniske betjening har registreret en fejl i temperatursonden.	<p>Skriv fejlnumret ned. Træk stikket ud af stikkontakten. Udskift temperatursonden.</p> <p>Kontakt et servicecenter tilhørende De'Longhi, og fortæl om fejlen.</p>

		<p>Apparater tænder ikke.</p>	<p>Kontrollér, at stikket er korrekt isat i stikkontakten.</p> <p>Indsæt stikket i en anden stikkontakt.</p> <p>Kontrollér den magnetiske afbryder, differentialet eller sikringen</p> <p>Hvis den foreslåede løsning ikke løser problemet, er apparatet nok i stykker. Kontakt De'Longhi servicecenter.</p>
		<p>Når jeg trykker på knappen START/STOP tændes apparatet ikke</p>	<p>Håndgrebene til valg af temperatur er anbragt på 0. Det øverste og nederste display viser OFF (slukket). Drej håndgrebet til valg af temperatur i den ønskede position, og tryk på START/STOP.</p>
		<p>Når du trykker på knapperne SEAR, vises ordet SEAR (bruning) i displayet og forsvinder.</p>	<p>Funktionen SEAR er kun tilgængelig en gang for hver 30 minutter. Hvis du prøver at bruge denne funktion anden gang inden for 30 minutter, afviser den elektroniske betjening handlingen. Vent i 30 minutter, inden funktionen "SEAR" tages i brug igen.</p>

## STEGETABEL

OKSE KØD	TYKKELSE (cm)	Nr. STYKKER	NIVEAU TILBEREDNING	FUNKTION	PLADER	°C	SEAR	MIN.	FORSLAG
Steak	0,5-1	2	Gennemstegt	KONTAKTGRILL	bølgeplader	230	√	2-3	smør godt ind i olie
Steak	0,5-1	4	Gennemstegt	FLAD POSITION	bølgeplader	230		5-6	smør godt ind i olie. Vendes halvvejs igennem
Filet	3-4	4	Rødt	KONTAKTGRILL	bølgeplader	230	√	4-5	smør godt ind i olie
Filet	3-4	4	Medium	KONTAKTGRILL	bølgeplader	230	√	7-8	smør godt ind i olie
Filet	3-4	4	Gennemstegt	KONTAKTGRILL	bølgeplader	230	√	10-11	smør godt ind i olie
Oksefilet	2-3	2	Medium	KONTAKTGRILL	bølgeplader	230		4-5	smør godt ind i olie
Oksefilet	2-3	2	Gennemstegt	KONTAKTGRILL	bølgeplader	230		7-8	smør godt ind i olie
Oksefilet	2-3	4	Medium	FLAD POSITION	bølgeplader	230		10-12	smør godt ind i olie. Vendes halvvejs igennem
Oksefilet	2-3	4	Gennemstegt	FLAD POSITION	bølgeplader	230		14-16	smør godt ind i olie. Vendes halvvejs igennem
Burgere	2-3	6	Gennemstegt	KONTAKTGRILL	bølgeplader	230	√	8-10	smør godt ind i olie
Spyd		6	Gennemstegt	KONTAKTGRILL	bølgeplader	230		13-15	smør godt ind i olie. Vendes halvvejs igennem

FÅREKØD	TYKKELSE (cm)	Nr. STYKKER	NIVEAU TILBEREDNING	FUNKTION	PLADER	°C	MIN.	FORSLAG
Kotelet	1,5-3	6	Medium	KONTAKTGRILL	bølgeplader	230	10-12	smør godt med olie på, og vend koteletten halv vejs igennem
Kotelet	1,5-3	6	Gennemstegt	KONTAKTGRILL	bølgeplader	230	12-14	

SVINEKØD	TYKKELSE (cm)	Nr. STYKKER	FUNKTION	PLADER	°C	SEAR	MIN.	FORSLAG
Steak	1-2	4	KONTAKTGRILL	bølgeplader	230	√	7-9	smør godt ind i olie
Steak	1-2	8	FLAD POSITION	bølgeplader	230		14-16	smør godt ind i olie. Vendes halvvejs igennem
Schnitzel	<2,5	4	KONTAKTGRILL	bølgeplader	230		9-11	smør godt ind i olie. Vendes halvvejs igennem
Schnitzel	<2,5	8	FLAD POSITION	bølgeplader	230		11-13	smør godt ind i olie. Vendes halvvejs igennem
Kotelet		6-8	KONTAKTGRILL	bølgeplader	200		20-25	vendes 2-3 gange
Bacon		4	KONTAKTGRILL	bølgeplader	230		1-2	
Pølse		8	KONTAKTGRILL	bølgeplader	200		16-18	Prik pølserne med en gaffel
Spyd		6	KONTAKTGRILL	bølgeplader	230		14-16	smør godt ind med olie. Vendes 1-2 gange
Pølser		6	KONTAKTGRILL	bølgeplader	230		8-10	

KYLINGE- OG KALKUNKØD	TYKKELSE (cm)	Nr. STYKKER	FUNKTION	PLADER	°C	SEAR	MIN.	FORSLAG
Bryst	<1	4	KONTAKTGRILL	bølgeplader	230	√	3-4	smør ind i olie
Lår		3	KONTAKTGRILL	bølgeplader	200		20-25	vendes 1-2 gange under tilberedningen
Vinge		6	KONTAKTGRILL	bølgeplader	200		14-16	vendes 1-2 gange under tilberedningen
Burgere	1.5-2	4	KONTAKTGRILL	bølgeplader	230	√	6-8	
Burgere	1.5-2	8	F L A D POSITION	bølgeplader	230	√	14-16	Vendes halvvejs
Spyd		6	KONTAKTGRILL	bølgeplader	230		11-13	vendes 1-2 gange under stegningen
Pølser		6	KONTAKTGRILL	bølgeplader	230		6-8	
Pollo alla diavola (djævelsk kylling)		1	KONTAKTGRILL	bølgeplader	200		40-45	vendes 1-2 gange under tilberedningen

VENDT I RASP	Nr. STYKKER	FUNKTION	PLADER	°C	MIN.	FORSLAG
Toast/ sandwich	2	GRILLOVN	glatte plader	230	3-5	Anbring den øverste plade på en sådan måde at den rører brødet uden at mase det
Brød	2	KONTAKTGRILL	bølgeplader	230	2-3	
Brødsriver	4	FLAD POSITION	glatte plader	230	4-5	Vendes halvvejs

GRØNTSAGER	Nr. STYKKER	FUNKTION	PLADER	°C	MIN.	FORSLAG
Auberginer i skiver	1	KONTAKTGRILL	bølgeplader	230	4-6	smør godt ind i olie
Courgetter i skiver	2	KONTAKTGRILL	bølgeplader	230	6-8	smør godt ind i olie
Peberfrugter i kvarte	2	KONTAKTGRILL	bølgeplader	230	8-10	smør godt ind i olie
Tomater i skiver	1	FLAD POSITION	glatte plader	230	5-7	smør godt med olie. vend halvvejs igennem
Løg i skiver	2	KONTAKTGRILL	glatte plader	230	5-7	smør godt ind i olie. omrøres regelmæssigt med en grydeske



FISK	ANTAL	Nr. STYKKER	FUNKTION	PLADER	°C	MIN.	FORSLAG
Hel	250 g	1	KONTAKTGRILL	bølgeplader	200	8-10	smør ind i olie
Filet	500 g	1	GRILLOVN	glatte plader	230	25-30	Smør fisken ind i olie, anbring den på den øverste plade, så fisken ikke rører hinanden.
Skive	450 g	4	KONTAKTGRILL	bølgeplader	200	8-10	smør ind i olie
Spyd	500 g	6	FLAD POSITION	bølgeplader	230	10-12	smør ind i olie. Vend 2-3 gange
Blæksprutte	400 g	1-2	KONTAKTGRILL	bølgeplader	200	10-12	smør ind i olie
Kæmperejler	400 g	10-12	KONTAKTGRILL	bølgeplader	200	4-6	smør ind i olie

DESSERT	Nr. STYKKER	FUNKTION	PLADER	°C	MIN.	FORSLAG
Pandekager	4		glatte plader	200	4-5	smør pladerne, vendes halvvejs
Vafler	4	KONTAKTGRILL	VAFLER		4-5	smør pladerne
Ananasskiver	4	KONTAKTGRILL	bølgeplader	200	5-6	smør pladerne

## OPSKRIFTER

### RØRÆGBACON OG RISTET BRØD

#### INGREDIENSER:

- 2 æg
- 2 skiver bacon
- 1 spsk. mælk
- salt og peber efter behov
- 2 skiver toastbrød

#### TILBEREDNING:

Pisk æggene sammen med mælk og salt, indtil blandingen er luftig og skummende. Indsæt de glatte plader, og sæt grillen i funktionen OPEN GRILL. Regulér det nederste termostathåndtag til 230° og det øverste termostathåndtag til 230°. Tryk på tasten START/STOP for at forvarme grillen. Når displayet viser READY, hældes æggeblandingen i et hjørne på pladen, og æggeblandingen steges i 2-3 min. og omrøres med en træspatel, indtil der fås en ensartet blanding. Samtidig steges på samme plade baconstrimler i 3-4 min. som vendes halvvejs igennem, men brødet ristes på den anden plade i 3-4 min. og vendes halvvejs igennem. Anret på et fad. Serveres straks.

### CROSTINI MED AUBERGINEPASTA

#### INGREDIENSER:

- 1 aubergine
- 100 g ricotta-ost
- hvidløgspulver efter behov
- persille efter behov
- 4 spsk. olivenolie
- smages til med salt
- smages til med peber
- 1 flute

#### TILBEREDNING:

Vask auberginen, skræl den, og skær den i tykke skiver. Isæt de flade plader, og anbring grillen i funktionen KONTAKTGRILL. Regulér det nederste termostathåndtag til 230° og det øverste termostathåndtag til 230°. Tryk på tasten START/STOP for at forvarme grillen. Når displayet viser READY, anbringes auberginerne på den nederste plade og steges i ca. 8-10 min. indtil de er bløde. Skær auberginerne i grove stykker, og hæld dem i mixeren sammen med ricotta-osten, hvidløgsfedet, den hakkede persille, lidt salt og peber samt olien. Pisk blandingen, indtil den er jævn og finkornet. Smør

brødet (i skiver) med olivenolie, og steg det ved 230°C med pladerne i funktionen KONTAKTGRILL i 1-2 minutter, indtil de har fået den ønskede ristning.

Smør det ristede brød med auberginecremen, og fordel to teskeer olien henover. Serveres straks.

### **KØDSALAT MED RUCOLA OG CHERRYTOMATER**

#### **INGREDIENSER:**

- 2 tynde skiver kalvekød
- 100 g rucola
- 10-12 cherrytomater
- 100 g grana-ost i flager
- smages til med salt
- olivenolie efter behov

#### **TILBEREDNING:**

Tilbered rucolasalaten og de små tomater: Vask rucolasalaten, læg den i et rent viskestykke, og lad den tørre. Skær de små tomater i 4 dele. Indsæt bølgepladerne, og sæt grillen til funktionen KONTAKTGRILL. Regulér det nederste termostathåndtag til 230° og det øverste termostathåndtag til 230°. Tryk på tasten START/STOP for at forvarme grillen. Når displayet viser READY, skal du anbringe kødet, som du har olieret, på den øverste plade og steg det i 2-3 min. i henhold til den ønskede stegning. Skær kødet i strimler, og bring det på rucolasalaten med de små tomater. Tilsæt salt og peber samt granaosten i flager. Drys olie over.

### **KOTELETTER I KAFFE**

#### **INGREDIENSER:**

- oksefilet (2 à 250 g)
- olivenolie

#### **TIL KAFFEBLANDINGEN:**

- 2 tsk. kommenfrø
- 2 tsk. kaffebønner
- 1 spsk. sød chili
- 1 tsk. paprika
- 1 tsk. køkkensalt
- 1 tsk. stødt peber

#### **TILBEREDNING:**

Klærgør kaffeblandingen: Hæld kommenfrøene og kaffen i en foodprocessor, og kød den, indtil blandingen er ensartet, men ikke for fint. Hæld blandingen i en skål, og tilsæt de andre ingredienser. Bland det godt sammen. Smør kødet ind i lidt olie, og krydr med krydderierne. Dæk kødet til, og lad det være i stueteremperatur i ca. 30 min. Indsæt bølgepladerne, og sæt grillen til funktionen KONTAKTGRILL.

Regulér det nederste termostathåndtag til 230° og det øverste

termostathåndtag til 230°. Tryk på tasten START/STOP for at forvarme grillen, og tryk på tasten SEAR for begge plader. Når teksten SEAR holder op med at blinke i displayet, lægges kødet på den nederste plade, og den øverste plade lukkes ned over. Steg i 6-8 min. i henhold til den ønskede stegning. Serveres varmt.

### **OKSEFILET MED SVAMPESAUCE**

#### **INGREDIENSER:**

- 4 oksefiletter
- smages til med salt
- friskkværnet peber efter behov
- 2 hvidløgsfed
- 2 spsk. dijonsennep
- 60 g smør
- olivenolie efter behov

#### **INGREDIENSER TIL SVAMPESAUCE:**

- 30 g smør
- 1 spsk. gorgonzola-ost
- 2 charlotteløg
- 300 g svampe
- 1-2 små glas whisky
- 200 g fløde
- citronsaft efter behov
- persille efter behov

#### **TILBEREDNING:**

Krydr kødet med salt og peber, og lad det hvile i stueteremperatur i ca. en time.

Tilbered svampesaucen: Smelt smørret i en stegepande, hæld de skivede charlotteløg i, og steg dem i 2-3 min. Tilsæt svampe, og steg videre i 5 min. Hæld whiskyen i, og steg videre i 1 minut. Tilsæt et glas vand, og steg videre i ca. et minut. Hæld fløden i sammen med saften af en citron, persillen og gorgonzolaen, og bring det hele i kog.

Koges videre, indtil saucen er blevet tyk. Smag til med salt og peber, og sæt saucen til side.

Nu tilberedes kødets krydderblanding, som filetterne skal pensles med: Hæld smør, sennep og hvidløg i en lille stegepande. Koges ved svag varme, indtil smørret er smeltet. Holdes varmt.

Indsæt bølgepladerne, og sæt grillen til funktionen KONTAKTGRILL. Regulér det nederste termostathåndtag til 230° og det øverste termostathåndtag til 230°.

Tryk på tasten START/STOP for at forvarme grillen, og tryk på tasten SEAR for begge plader.

Når teksten SEAR holder op med at blinke i displayet, lægges filetterne (som er penslet med saucen på begge sider) på den

nederste plade, og grillen lukkes. Steges i 6-8 min. i henhold til den ønskede stegning og kødets tykkelse. Derefter fjernes filetterne, og svampesaucen hældes over inden serveringen.

### **BURGER MED RISTET RUGBRØD**

#### **INGREDIENSER:**

- 8 skiver rugbrød
- 500 g hakkekød af en god kvalitet
- 100 g emmenthaler i skiver
- 2 spsk. olivenolie
- 2 løg i skiver
- smør ved stuetemperatur efter behov
- 2 tsk. worchestersauce
- smages til med salt
- smages til med peber
- ½ tsk. sukker

#### **TILBEREDNING:**

Tilbered burgerne: Bland det hakkede kød, worchestersaucen, salt og peber i en skål, og rør det hele sammen. Form 4 burgere af ca. 2 cm tykkelse med hænderne. Anbring grillen i funktionen OPEN GRILL, og isæt den flade plade i den nederste position, og bølgepladen i den øverste position. Regulér det nederste termostathåndtag til 230° og det øverste termostathåndtag til 230°.

Tryk på tasten START/STOP for at forvarme grillen.

Når displayet viser READY, lægges de skivede løg med olie og sukker på den nederste plade. Løget steges i ca. 5-6 min. og omrøres hyppigt med en grydeske, så de bliver ens over det hele og bløde. Samtidig steges burgerne på den anden plade i ca. 12 min. Vend dem efter ca. 5-6 min. (stegetiden varierer iht. burgernes tykkelse). Når løgene er klar, fjernes de fra pladen, og brødet smøres med smør og ristes på den ene side i 1-2 minutter.

Læg brødskiverne på et skærebræt med den ristede side opad, læg løg på, derefter burgeren og til sidst osten. Læg en brødskive med den ristede side nedad på. Vent, indtil pladen er varm igen, og læg toastbrødet på, og pres den øverst plade ned.

Steges i ca. 2-3 min. indtil brødet har fået den ønskede bagning.

### **LAMMEKOTELET MED ACETO BALSAMICO OG ROSMARIN**

#### **INGREDIENSER:**

- 6 lammekoteletter
- 10 g hakket frisk rosmarin
- 10 g hakket hvidløg
- 100 ml aceto balsamico

- 15 g sukker
- smages til med salt
- smages til med peber

#### **TILBEREDNING:**

Bland alle ingredienser i en stor skål. Dæk skålen til, og lad lammet marinere i køleskab i mindst 1-2 timer. Indsæt bølgepladerne, og sæt grillen til funktionen KONTAKTGRILL. Regulér det nederste termostathåndtag til 230° og det øverste termostathåndtag til 230°. Tryk på tasten START/STOP for at forvarme grillen. Når displayet viser READY, anbringes koteletterne på den nederste plade.

Steg i ca. 11-13 minutter iht. til den ønskede stegning og kotelettens tykkelse (vi anbefaler, at du vender kødet halvvejs igennem stegetiden, fordi benet gør, at den øverste plade ikke kan nå kødet ovenpå). I mellemtiden reduceres marinaden i en lille stegepande. Serveres som sauce og hældes hen over de grillede lammekoteletter.

### **KYLINGSSPYD MED EN CREME AF HONNING OG LIME**

#### **INGREDIENSER:**

- 500 g kyllingebryst

#### **INGREDIENSER TIL MARINADEN:**

- 1 tsk. stødt chili
- 1 tsk. koriander
- 1 dl olivenolie
- 2 små løg
- 3 hvidløgsfed
- 1 spsk. revet ingefær
- 1 spsk. sukker
- 1 spsk. limesaft
- 1 spsk. køkkensalt
- smages til med peber

#### **INGREDIENSER TIL HONNING OG CITRON BLANDINGEN**

- 0,5 dl madlavningsfløde
- ½ tsk. revet limeskal
- 1 spsk. limesaft
- 1 spsk. olivenolie
- 1 spsk. honning
- smages til med salt

#### **TILBEREDNING:**

Tilbered marinaden: Hæld alle ingredienserne i en foodprocessor, og pisk indtil blandingen er ensartet.

Læg kyllingen i tern på 2 cm i en dyb tallerken, og tilsæt marinaden, så al kyllingen er dækket. Dæk tallerknen med husholdningsfilm i 1-2 timer.

Tilbered cremen ved at blande alle ingredienser sammen

i en skål, og dæk skålen til med husholdningsfilm, og sæt skålen i køleskabet. Sæt kyllingestykkerne på spyd. Indsæt bølgepladerne, og sæt grillen til funktionen KONTAKTGRILL. Regulér det nederste termostathåndtag til 230° og det øverste termostathåndtag til 230°. Tryk på tasten START/STOP for at forvarme grillen. Når READY vises på displayet, anbringes spydene på den nederste plade, og den øverste plade presses ned. Steges i ca. 11-13 min. Vendes 1-2 gange under tilberedningen. Spydene serveres varmt sammen med lime- og honningcremen.

## **KYLLINGELÅR À LA PROVENCALE**

### **INGREDIENSER:**

- 3 (550 g) kyllingelår

### **INGREDIENSER TIL MARINADEN:**

- 2,5 dl hvidvin
- 4 spsk. olivenolie
- 3 spsk. grovsennep
- 3 spsk. hvidvinseddikke
- 2 spsk. provencekrydderi
- 2 hakkede hvidløgsfed
- 2 tsk. køkkensalt
- 1 tsk. cayennepeber

### **TILBEREDNING:**

Gør marinaden klar ved at blande alle ingredienser i en skål. Tag en kniv og skær små åbninger i kødet. Læg kyllingelårene i skålen med marinade, og vend dem i marinaden, så de blive dækket på alle sider. Lad kyllingelårene marinere i 2-3 timer. Indsæt bølgepladerne, og sæt grillen til funktionen KONTAKTGRILL. Regulér det nederste termostathåndtag til 210° og det øverste termostathåndtag til 210°. Tryk på tasten START/STOP for at forvarme grillen. Når READY vises i displayet, anbringes kyllingelårene på den nederste plade, og den øverste plade presses ned. Steges i ca. 20-25min. Vendes 2-3 gange under tilberedningen. Når de er klar, anrettes kyllingelårene på et fad. Serveres straks.

## **GRILLEDE KÆMPEREJER**

### **INGREDIENSER:**

- 16-20 kæmperejer

### **INGREDIENSER TIL MARINADEN:**

- persille efter behov
- 2 citroner
- smages til med salt
- smages til med peber
- 2 hvidløgsfed

### **TILBEREDNING:**

Gør marinaden klar ved at snitte hvidløget fint og tilsætte saften af 1 citron. Tilsæt salt og lidt peber.

Vask rejerne, tør dem godt af, og marinér dem i mindst ½ time.

Indsæt bølgepladerne, og sæt grillen til funktionen KONTAKTGRILL.

Regulér det nederste termostathåndtag til 210° og det øverste termostathåndtag til 210°.

Tryk på tasten START/STOP for at forvarme grillen.

Når READY vises i displayet, afdryppes rejerne, som anbringes på den nederste plade, og den øverste plade presses ned. Steges i ca. 4-6min.

Inden serveringen dekoreres fadet med citronskiver og grøntsagerne.

## **GRILLET LAKS MED YOGHURTSALSA**

### **INGREDIENSER:**

- 500 g laksefilet
- olivenolie efter behov

### **INGREDIENSER TIL SALSAEN:**

- 250 g græsk yoghurt
- 1 hvidløgsfed
- 1 tsk. salt
- 1 knsp. sukker
- 20 g purløg
- 20 g persille
- smages til med stødt hvid peber

### **TILBEREDNING:**

Tilbered salsaen: Vask persillen og purløget og tør af. Hak hvidløget.

Hæld yoghurt i en skål, tilsæt urterne samt hvidløg, salt, sukker og peber, og pisk blandingen, så du får en blød creme. Sættes i køleskab i mindst 30 min.

Indsæt de flade plader, og sæt grillen til funktionen OVEN GRILL. Regulér det nederste termostathåndtag til 230° og det øverste termostathåndtag til 230°.

Tryk på tasten START/STOP for at forvarme grillen.

Når READY vises i displayet, anbringes laksefiletten, som er smurt med olie, på den nederste plade, og den øverste plade lukkes ned i funktionen OVEN GRILL (i den position, der er tættest på maden, uden dog at røre den). Laksen steges i ca. 25-30 min. (for at opnå et bedre resultat vendes laksen efter halvdelen af stegetiden 180°, så den bageste del af pladen er tættest på maden).

Når stegningen er fuldført, anbringes laksen på et fad. Serveres sammen med yoghurtssalsaen.

## **GRILLET BLÆKSPRUTTE**

### **INGREDIENSER:**

- 400 g blæksprutte
- 1 citron
- 1 bundt persille
- olivenolie efter behov
- oregano efter behov
- smages til med salt
- chilipulver efter behov

### **TILBEREDNING:**

Træk indvoldene ud af blæksprutten, træk eller skær hovedet af. Fjern bruskepladen ud af kroppen, hiv finner og hinde af, og skyl blæksprutten under rindende vand.

Indsæt bølgepladerne, og sæt grillen til funktionen KONTAKTGRILL.

Reguler det nederste termostathåndtag til 210° og det øverste termostathåndtag til 210°.

Tryk på tasten START/STOP for at forvarme grillen.

Når READY vises i displayet, anbringes blæksprutten, som er smurt med olie, på den nederste plade, og den øverste plade presses ned. Steges i ca. 10-12 min.

Gør salsaen klar ved at blande olien med det hakkede persille, citronsaft, lidt oregano, en smule salt og lidt chili.

Når blæksprutten er stegt, tages den af grille, og smages til med salsaen.

Anret på et fad. Serveres straks.

## **PANDEKAGE MED BANAN**

### **INGREDIENSER:**

- 1 banan
- 2 æg (1 helt æg + 1 æggehvite)
- 1,5 dl mælk
- 100 g mel
- 70 g smør
- smages til med salt
- 1 spsk. sukker
- 16 g bagepulver

### **TILBEREDNING:**

Skræl bananen, og mos den med en gaffel. Pisk 1 helt æg med sukkeret i en anden skål, og hæld mælken langsomt i under omrøring. Hæld derefter 50 g smeltet smør i, og sigt melet i sammen med gær og lidt salt. Tilsæt og den mosede banan i og rør alle ingredienserne godt sammen. Sæt blandingen i køleskab i 10 minutter.

I mellemtiden piskes æggehviten stift.

Tag blandingen ud af køleskabet, og vend den forsigtigt

i den piskede æggehvite. Omrør forsigtigt nedefra og opefter. Indsæt de glatte plader, og sæt grillen i funktionen OPEN GRILL. Reguler det nederste termostathåndtag til 200° og det øverste termostathåndtag til 200°. Tryk på tasten START/STOP for at forvarme grillen. Når READY vises i displayet, smøres pladerne med lidt smør, og hæld 1-2 spsk. pandekagedej hurtigt på overfladen, så der dannes en cirkel. Lad pandekagerne bage i ca. 2 minutter, indtil de bobler på hele pandekagens overflade, hvorefter de vendes og bages i yderligere ca. 2 minutter. Pandekagerne kan serveres med mange forskellige ting: chokoladecreme, ahornsirup, friske blåbær, chokoladeflager, honning, flødeskum, sukker.

## **STEGTE ANANAS MED IS**

### **INGREDIENSER:**

- 1 ananas
- honning efter behov
- råsukker efter behov
- frisk mynte efter behov
- flormelis efter behov
- vaniljeis efter behov

### **TILBEREDNING:**

Skær bladene og kernen af ananassen. Skær ananassen i skiver på ca. 1-2 cm, og strøg råsukker på begge sider af alle skiverne. Indsæt bølgepladerne, og sæt grillen til funktionen KONTAKTGRILL. Reguler det nederste termostathåndtag til 200° og det øverste termostathåndtag til 200°. Tryk på tasten START/STOP for at forvarme grillen. Når READY vises i displayet, pensles ananassen på begge sider med honning, og skiverne lægges på grillen. Luk grillen, og steg i 5-6 min. Læg de tilberedte skiver på et fad, og dekorér med frisk mynte, drys sukker over, og server med is.

## **KLASSISKE VAFLER**

*RÆKKER TIL: 8 vaffler*

*TILBEREDNING: 10 min.*

*BAGETID: 10 min.*

### **INGREDIENSER:**

- 2 kopper mel/460 g
- 1 tsk. salt
- 2 tsk. bagepulver/10 g
- 2 spsk. (30 g) hvidt sukker
- 2 æg
- 1-2 kopper lun mælk/345 ml
- 75 g smeltet smør
- 1 tsk. vaniljeekstrakt

### **TILBEREDNING:**

Bland mel, salt, bagepulver og sukker i en skål, og sæt skålen til side. Pisk æggene i en anden skål. Tilsæt mælk, smør og vanilje. Hæld melet og de andre ingredienser i skålen med mælk og æg, og pisk blandingen. Forvarm vaffelpladen. Når READY vises i displayet, smøres pladen, eller brug en spray, hæld derefter et målbæger med dej i hvert hul på pladen evt. med en spiseske. Spred dejen ud med en grydeske eller spatel. Bag vafflerne, indtil de er gyldne og sprøde (5 min.). Fortsæt, indtil vaffeldejen er brugt op. Serveres straks.

## **BELGISKE VAFLER**

*RÆKKER TIL: 10-12 vaffler*

*TILBEREDNING: 15min.*

*BAGETID: 15min.*

### **INGREDIENSER:**

- 2 kopper mel/460 g
- ½ tsk. salt
- 2 tsk. (5 g) bagepulver
- 2 spsk. (30 g) hvidt sukker
- 4 æg
- 2 kopper varm mælk/460 g
- 70 g smeltet smør
- ½ tsk. vaniljeekstrakt

### **TILBEREDNING:**

Bland mel, salt og bagepulver i en stor skål, og sæt skålen til side. Pisk æggeblommerne og sukkeret i en anden skål, indtil det skummer.

Tilsæt vaniljeekstrakten, det smeltede smør og mælken i æggeblandingen, og pisk blandingen. Hæld indholdet fra de to skåle i, og pisk blandingen sammen. Pisk ikke for meget. I en tredje skål piske æggehviderne stive med et elektrisk piskeris i 1-2 minutter. Med en gummispatel vendes æggehviderne forsigtigt i dejblandingen. Pisk ikke for meget.

Forvarm vaffelpladen. Når READY vises i displayet, smøres pladen, eller brug en spray, hæld derefter et målbæger med dej i hvert hul på pladen evt. med en spiseske. Spred dejen ud med en grydeske eller spatel. Bag vafflerne, indtil de er gyldne og sprøde (5 min.).

Fortsæt, indtil vaffeldejen er brugt op. Serveres straks.

## **VAFLER MED CHOKOLADE OG KANEL**

*RÆKKER TIL: 8-10 vaffler*

*TILBEREDNING: 10 min.*

*BAGETID: 15min.*

### **INGREDIENSER:**

- 2 kopper mel/460 g
- 1 tsk. salt
- 1 tsk. (3 g) bagepulver
- 170 g sukker
- 2 æg
- 1-2 kopper lun mælk/345 ml
- 80 g smør
- 1 tsk. vaniljeekstrakt
- 140 g mørk chokolade
- 60 g kakaopulver
- 6 g kanel

### **TILBEREDNING:**

Hæld chokolade og smør i en skål, og sæt den i mikrobølgeovn ved maks. effekt i 30 sekunder. Blandes, indtil chokoladen og smørret er helt smeltet, og blandingen er jævn og ensartet. Afkøles let. Æggene piskes sammen med mælken og vaniljen i en stor skål, og smør- og chokoladeblandingen hældes forsigtigt i. Sigt mel, sukker, kakao, kanel, bagepulver og salt i en stor skål. Tilsæt melblandingen og de andre ingredienser i æggene, og pisk det hele sammen, indtil blandingen er jævn og ensartet. Forvarm vaffelpladen.

Når READY vises i displayet, smøres pladen, eller brug en spray, hæld derefter et målbæger med dej i hvert hul på pladen evt. med en spiseske. Spred dejen ud med en grydeske eller spatel. Bag vafflerne, indtil de er gyldne og sprøde (5 min.). Fortsæt, indtil vaffeldejen er brugt op. Serveres straks.

## Viktig informasjon

### Sikkerhetsadvarsler



#### **Fare!**

Manglende overholdelse av disse advarslene kan føre til skader som følge av elektrisk støt, med påfølgende livsfare.

- Før du kobler apparatet til stikkkontakten må du sjekke at:
  - Nettspenningen som er angitt på apparatets merkeplate er i overensstemmelse med spenningen for det elektriske anlegget ditt
  - Stikkkontakten har en kapasitet på 16A og er jordnet.
  - Profesjonell bruk av produktet, upassende bruk eller bruk som ikke er i overensstemmelse med bruksanvisningen fritar produsenten for alt ansvar.
- Forsikre deg om at strømkabelen ikke kommer i kontakt med de delene av apparatet som varmes opp under bruk. Hvis strømkabelen er skadet må denne skiftes ut av produsenten eller av produsentens serviceverksted, slik at all risiko unngås.
- Før du setter bort apparatet eller før du fjerner stekeplatene og uansett før all rengjøring og vedlikehold må du slå av apparatet og ta støpselet ut av stikkkontakten. Forsikre deg om at apparatet er helt avkjølt.
- Ikke bruk apparatet utendørs.
- Ikke legg apparatet i vann.
- Apparatet må ikke brukes ved hjelp av en ekstern timer eller med bruk av et system med fjernkontroll.
- Bruk kun skjøteledninger som er i overensstemmelse med gjeldende sikkerhetsstandarder. Kontroller at de er i god stand og har korrekt snitt.
- Trekk aldri ut støpselet ved å dra i ledningen.



#### **NB!**

Manglende overholdelse av disse advarslene kan føre til personskader og skader på apparatet.

- Dette apparatet er laget for tilberedning av mat. Det må ikke brukes til andre formål, eller endres eller tukles med på noen måte.
- Dette apparatet er kun beregnet til hjemmebruk. Det er ikke beregnet til å brukes på personalkjøkken

på butikker, kontorer eller andre arbeidssteder, på overnattingssteder, hoteller, romutleie, moteller eller andre strukturer som mottar gjester profesjonelt.

- Dette apparatet kan brukes av barn fra 8 år og oppover, og av personer med reduserte fysiske, sansemessige og mentale ferdigheter, med forbehold om at de er under tilsyn og er blitt opplært i sikker bruk av apparatet, og vet om den risiko som følger med.

Barn må ikke leke med apparatet.

- Rengjøring og vedlikehold fra brukerens side må ikke utføres av barn, med mindre de er over 8 år og under tilsyn av voksne.  
Hold apparatet og ledningen utenfor rekkevidden til barn under 8 år.
- Hold apparatet utenfor barns rekkevidde og ikke etterlat det i funksjon uten oppsyn.
- Bruk aldri apparatet uten stekeplatene.
- Sett først bort apparatet når det er helt avkjølt.
- Ikke flytt apparatet under bruk.



#### **Fare for å brenne seg!**

Dersom dette ikke overholdes kan dette føre til brannskader.

- Når apparatet er i bruk kan temperaturen på de eksterne overflatene bli høy  
Bruk alltid håndtaket (2) eller grytevotter om nødvendig.
- Ta av eller skift ut stekeplatene når apparatet er helt avkjølt.



#### **NB:**

Dette symbolet signaliserer råd og informasjon som er viktig for brukeren.

- Ikke tilbered matvarer pakket inn i plastfilm, aluminiumsfolie eller polyetylenposer, for å unngå fare for brann.



Dette produktet er i overensstemmelse med EU-regelverket nr. 1935/2004 som omhandler materialer og gjenstander som kommer i kontakt med matvarer.

## Kassering av apparatet

Ikke kast apparatet sammen med husholdningsavfallet, men lever det inn til offisiell innsamlingsstasjon.

## BESKRIVELSE

- 1. Base og deksel:** Solid struktur i rusfritt stål med selvregulerende deksel.
- 2. Håndtak:** Robust håndtak i pressformet metall for å regulere dekslet på bakgrunn av matvarenes tykkelse.
- 3. Taster for løsning av platene:** trykk for å frigjøre og fjerne platen
- 4. Innretning for låsing/frigjøring av grillplatene**
- 5. Spak for frigjøring av hengslene:** Gjør det mulig å åpne apparatet fullstendig for å bruke det i flat eller åpen posisjon.
- 6. Bryter for høyderegulering:** for å blokkere den øvre platen/dekslet i ønsket høyde, for tilberedning av matvarer som ikke trenger å presses.
- 7. Antenningslampe.**
- 8. Start-/stop-tast.**
- 9. Time-tast ▼:** for å regulere (redusere) tilberedningstiden.
- 10. Time-tast ▼:** for å regulere (øke) tilberedningstiden.
- 11. "Sear"-tast (forsegling) for den nedre platen.**
- 12. Termostatbryter for den nedre platen:** For å regulere temperaturen fra 60°C til 230°C eller for å slå av den nedre platen.
- 13. "Sear"-tast (forsegling) for den øvre platen.**
- 14. Termostatbryter for den øvre platen:** For å regulere temperaturen fra 60°C til 230°C eller for å slå av den øvre platen.
- 15. Avtagbare plater:** antiklebende, kan vaskes i oppvaskmaskin, enkle å rengjøre. ANTALLET OG TYPEN PLATER VARIERER AVHENGIG AV MODELL.
- 15a. Grillplater:** Perfekte for å grille entrecote, hamburger, kylling og grønnsaker.
- 15b. Glatte plater:** for å tilberede pakkekaker, egg, bacon og sjømat på en uovertreffelig måte.
- 15c. Øvre plate for vaffeljern** (kun tilgjengelig på enkelte modeller, eller som separat tilbehør)
- 15c. Nedre plate for vaffeljern** (kun tilgjengelig på enkelte modeller, eller som separat tilbehør) For tilberedning av perfekte vaffer.
- 16. Fettsamlerbrett:** Integret i produktet og avtakbar for enklere rengjøring.
- 17. Rengjøringsredskap:** Hjelper til å rengjøre platene etter bruk.
- 18. Doseringsenhet for vaffer (kun på enkelte modeller.**

## FØRSTE GANGS BRUK

Fjern alt emballasjematerialet og reklameetikettene fra platen.

Før du kaster emballasjematerialet, forsikre deg om at du har tatt ut alle delene av det nye apparatet. Vi anbefaler at du tar vare på esken og emballasjematerialet for eventuell videre bruk.

**i NB:** Før bruk må du rengjøre basen, dekslet og kontrollbryterne med en fuktig klut for å fjerne støv som har samlet seg under transporten. Rengjør stekeplatene, fettsamlerbrettet og rengjøringsredskapet. Platene, fettsamlerbrettet og spatelen kan vaskes i vaskemaskin.

**i NB:** Ved første gangs bruk kan apparatet gi fra seg noe lukt og litt røyk. Dette er normalt for alle apparater med antiklebende overflater. Apparatet er utstyrt med et rengjøringsredskap som kan brukes til å rengjøre platene etter bruk etter at apparatet er fullstendig avkjølt (det tar minst 30 minutter). Redskapet kan brukes i noen sekunder under tilberedning for å fjerne rester av mat og fett. Hvis du bruker redskapet over lengre tid på plater som fremdeles er varme, risikerer du at platen smelter.

**i NB:** de avtakbare platene (grill og glatte) kan byttes ut med hverandre.

## Innsetting av stekeplatene.

- Sett apparatet i flat posisjon (figur 1). Sett inn en plate om gangen.

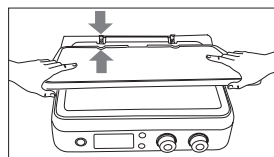

1

- Alle platene kan settes inn opp eller nede (figur 2).

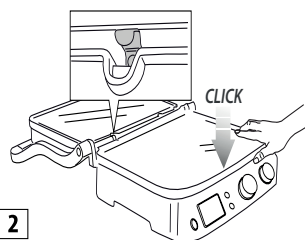

2



## For å fjerne platen

Sett apparatet i flat posisjon.

Finn tastene for frigjøring (3) av platen til høyre. Når du trykker bestemt på plassen løsner den fra plassen sin. Ta tak i platen med begge hendene, la den gli langs metallstøttene og ta den ut fra basen. Trykk også på den andre frigjøringstasten for å fjerne den andre platen, ved å følge de samme operasjonene.

 **Fare for å brenne seg!** Ta av eller skift ut stekeplaten når apparatet er avkjølt.

## Sett på plass fettsamlerbrettet.

Under tilberedning skal fettsamlerbrettet settes inn på plassen sin på baksiden av apparatet. Fettet fra matvarene renner gjennom åpningen i platen og samles opp i brettet.

 **NB:** Under tilberedningen må du kontrollere fettsamlerbrettet hyppig.

Etter tilberedning må du kaste det oppsamlede fett.  
Fettsamlerbrettet kan vaskes i vaskemaskin.

 **NB!** Utvis maksimal forsiktighet under tilberedningen. For å åpne apparatet bruker du håndtaket, som forblir kaldt. Derimot blir aluminiumsdelen svært varme, så du må unngå å ta på dem under eller rett etter tilberedning. Før du foretar noen som helst operasjoner på apparatet må du la det avkjøles (i minst 30 minutter).  
Bruk apparatet kun med fettsamlerbrettet på plass. Tøm fettsamlerbrettet først når apparatet er helt avkjølt. Vær forsiktig når du trekker ut brettet, for å unngå at du søler ut væske.

## APPARATETS STEKEPOSISJONER

### Kontaktgrill (lukket posisjon)

- Den øvre platen hviler på den nedre platen. Dette er den normale posisjonen ved starten av tilberedningen når du bruker apparatet som kontaktgrill. Den øvre platen tilpasser seg automatisk til tykkelsen på maten som ligger på den nedre platen.  
På denne maten blir maten jevnt stekt på begge sider. Kontaktgrillen er ideell for å tilberede hamburgere, kjøtt uten bein og i tynne skiver, grønnsaker og panini. Funksjonen "kontaktgrill" er perfekt for å tilberede mat raskt eller sunt. Ved å bruke kontaktgrillen tilberedes maten raskt, nettopp fordi platene kommer i kontakt med begge sidene samtidig (figur 3).

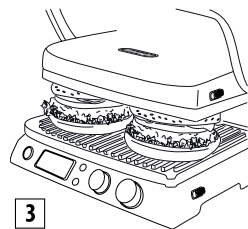

Rillene i platen og åpningen på siden av apparatet gjør at fett renner bort og samles opp i brettet. Apparatet er utstyrt med et eget håndtak og hengsler som gjør det mulig å regulere den øvre platen på bakgrunn av matens tykkelse. Hvis du vil tilberede flere matvarer samtidig med kontaktgrillen, anbefaler vi at de forskjellige matvarene har omtrent samme tykkelse, slik at det er mulig å lukke dekelet (den øvre platen) jevnt.

### Flat posisjon (helt åpen)

- Den øvre platen er plassert på samme nivå som den nedre platen. Den nedre og øvre platen ligger på samme nivå, slik at de danner en stor stekeflate. I denne posisjonen kan apparatet brukes i grillmodus med enten den rillede grillplaten, eller med den glatte platen. For å regulere apparatet i denne posisjonen må du først og fremst finne spaken som frigjør hengslene, den er plassert til høyre. Ta tak i håndtaket med den venstre hånden, og la frigjøringsspaken gli oppover med den høyre (figur 4).

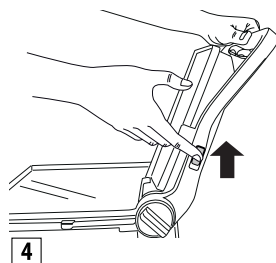

Dytt håndtaket bakover til du velter den øvre platen helt over i flat posisjon (figur 5).

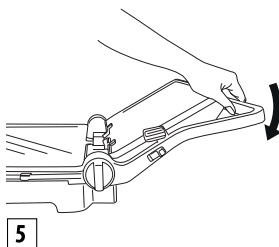

Hvis du løfter håndtaket lett før du drar i frigjøringsspaken minsker trykket på hengslene og det blir lettere å åpne platene.

Apparatet kan brukes som grill/barbecue for å tilberede hamburgere, kjøttstykker, kylling og fisk. Modusen grill/barbecue er den mest allsidige måten å bruke apparatet. Platene er i åpen posisjon og tilbyr dermed en dobbel stekeflate (figur 6).

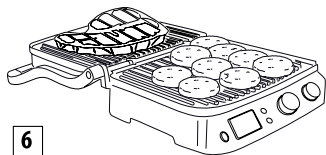

6

Du kan tilberede forskjellige matvarer på separate plater uten å blande smakene, eller tilberede en større mengde av de samme matvarene.

Med posisjonen grill/barbecue kan du grille forskjellige stykker kjøtt med forskjellige tykkelse, alle på den maten du foretrekker. I denne posisjonen må du snu matvarene under tilberedningen.

Apparatet kan også brukes med glatte plater for tilberedning av pannekaker, ost, egg og bacon til frokost (figur 7).

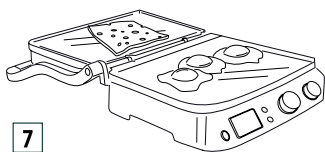

7

Med den store stekeflaten kan du tilberede forskjellige matvarer på separate plater uten å blande smakene, eller tilberede en større mengde av de samme matvarene.

### Ovnsgrill

Denne posisjonen (figur 8) er perfekt for å grille matvarer med en viss tykkelse som trenger langsom og jevn tilberedning uten kontakt.

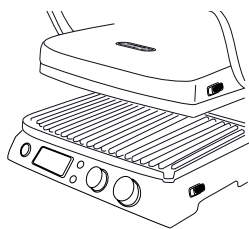

8

Den er ideell for tilberedning av grønnsaker med høyt vanninnhold, da vannet kan fordampe.

Du kan bruke denne posisjonen til å tilberede myke sandwicher og andre matvarer som ikke trenger å presses

- Plasser matvarene på den nedre platen.
- Ta tak i håndtaket og senk den øvre platen slik at den nærmer seg matvarene (fig. A).

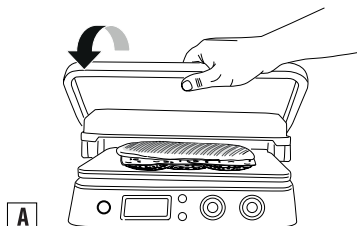

A

- Reguler høydebryteren (6) på **OVENS GRILL** (fig. B).

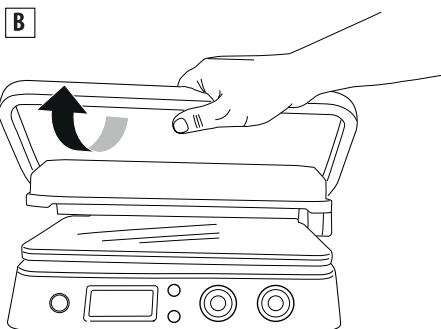

B

- Den øvre platen blokeres i posisjon. Det er 4 forskjellige høydejusteringer.
- Når du løfter den øvre platen frigjøres reguleringssystemet automatisk (fig. C).

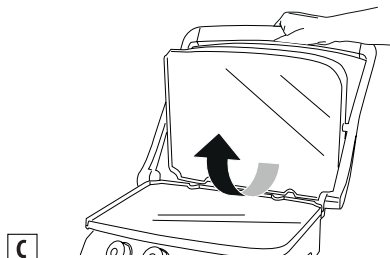

C

- Når du har stilt inn høyden kan du variere reguleringen ved å dra bryteren utover og velge en ny posisjon (fig. D).

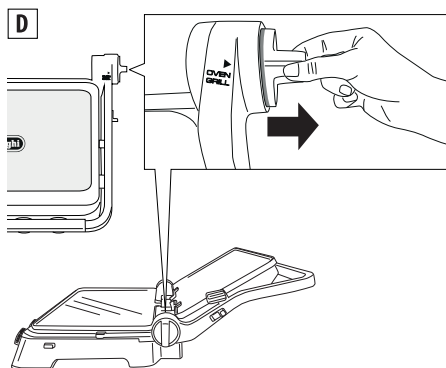

## BRUK

### Funksjon

Når apparatet er korrekt forberedt og du er klar til å lage mat, velger du en temperatur på mellom 60 °C til 230°C for hver av de to platene (øvre og nedre), ved hjelp av bryterne 12 og 14). Trykk på tasten start/stop. ON-lampen tennes.

Avhengig av temperaturen du har valgt vil det kunne ta noen minutter før apparatet varmes opp. Når termostaten er ønsket temperatur utløser apparatet et lydsignal for å varsle at det er klart til bruk. Displayet viser "READY".

Du kan regulere temperaturen når som helst under tilberedningen, på bakgrunn av typen matvarer.

### Timerfunksjon

Når displayet viser "READY", velger du stekeposisjonen (se avsnittet "apparatets tilberedningsposisjoner"), og legger deretter matvarene på platene. DU kan velge tilberedningstiden ved å trykke på tastene (9 og 10) på timeren. På denne måten vil apparatet slå seg av automatisk når tilberedningen er over (displayet viser meldingen "END").

- Ved å trykke på tasten start/stop (8) slår apparatet seg på igjen. Når maten er ferdig vil du hvis du ikke har valgt en tilberedningstid måtte slå av apparatet ved å trykke på tasten start/stop og dreie bryteren (12 og 14) til posisjonen OFF:

**i NB:** - Hvis du ikke stiller inn noen tid med timeren vil apparatet slå seg av etter 90 minutter.

### "Sear"-funksjon (forsegling)

Denne funksjonen varmer den øvre og/eller nedre platen til en høyere temperatur i noen minutter. Ypperlig for en rask "forsegling" av matvarene ved starten av tilberedningen (ideelt for kjøtt med en viss tykkelse). Etter å ha trykket på start/stop-tasten trykker du på tasten "sear" (11 og 13) for å forvarme platene. Under forvarmingen blinker meldingen

"SEAR" på displayet. Når termostaten når ønsket temperatur gir apparatet fra seg et lydsignal og meldingen "SEAR" vises på displayet. Plasser matvarene straks på platene. Syklusen fullføres på få minutter, og meldingen "SEAR" forsvinner fra displayet.

**i NB:** Du kan bare bruke denne funksjonen en gang hver 30. minutt. Når syklusen er over, hvis du trykker på tasten "sear" før det har gått 30 minutter, vil meldingen "SEAR" blinke på displayet, før det slukkes. Apparatet godtar ikke kommandoene.

### Vaffelmodus (kun på enkelte modeller)

- Sett inn vaffeljernplatene (15c/15d) som vist i fig. 1. Vår oppmerksom på at i dette tilfellet kan ikke platene byttes om, og posisjonen til hver enkelt plate skal være som vist i figur 9.

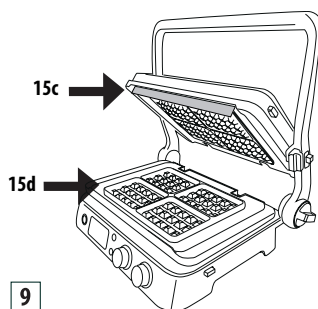

- Når du har satt den nedre platen inn på apparatet, vises **000**. Drei temperaturbryteren til innstillingen for vaffler  og trykk på tasten START/STOP.
- Apparatet starter forvarmingsfasen. Når termostaten når ønsket temperatur gir apparatet fra seg et lydsignal for å varsle at det er klart. Displayet viser "READY".
- Smør platene lett med smeltet smør
- **Hell et mål i hver av formene på platene**
- Fordel røren og lukk apparatet.
- Stek i den tiden som er angitt i oppskriftene. Hvis du bruker tidsinnstillingen utløses tre lydsignaler når tilberedningsfasen er over. Timeren forsvinner fra displayet mens meldingen "END" (slutt) vises. Apparatet slukkes automatisk. Hvis du ikke stiller inn timeren må du trykke på tasten "START/STOP" når du er ferdig for å slå av apparatet.
- For å tilberede flere vaffler tilsetter du mer røre på den nedre platen og gjentar operasjonene beskrevet over.



**NB!** Ikke bruk metallredskaper til å ta vaflene ut fra platene, da det vil kunne føre til skader på det antiklebende belegget.

## RENGJØRING OG VEDLIKEHOLD

---

### Vedlikehold som er brukerens ansvar.

- Ikke bruk metallredskaper som vil kunne ripe de antiklebende platene. Bruk i stedet treskaper eller plastredskaper som tåler varme.
- Ikke la plastredskaper komme i kontakt med de varme platene, inkludert det medfølgende redskapet.
- Mellom en tilberedning og en annen fjerner du matrester gjennom fettreneringsåpningene og samler dem opp i brettet under. Tørk deretter over med tørkepapir og gå over til neste tilberedning.
- Før du foretar noen som helst form for rengjøring må du la apparatet avkjøles i minst 30 minutter.

### Rengjøring og stell



**NB:** Forsikre deg om at apparatet er fullstendig avkjølt før rengjøring.



Når tilberedningen er over slår du av apparatet og trekker støpselet ut av stikkontakten. La apparatet avkjøles i minst 30 minutter. Bruk det medfølgende redskapet for å fjerne eventuelle matrester fra platene. Redskapet kan vaskes for hånd eller i oppvaskmaskin. Tøm fettsamlerbrettet. Fettsamlerbrettet kan vaskes for hånd eller i oppvaskmaskin. Trykk på frigjøringstasten (3) for å fjerne platene fra apparatet. Forsikre deg om at platene er fullstendig avkjølt før du tar på platene. Stekeplatene kan vaskes i oppvaskmaskin. Hyppig vask vil kunne redusere kledningens egenskaper. Vi anbefaler at du rengjør utsiden av platene med en myk svamp eller en klut fuktet med vann og mildt vaskemiddel. Ikke bruk metallgjenstander til å rengjøre platene.

### TEKNISKE EGENSKAPER

---

Nettspenning: 220/240 V~50/60Hz  
Absorbert effekt: 2000W

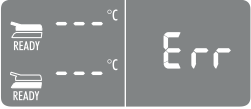
## PROBLEMLØSNING

Feilmelding som vises	BESKRIVELSE	PROBLEM	LØSNING
	<p>En av platene varmes ikke:</p>	<p>Den elektroniske kontrollen har avdekket at en av stekeplatene ikke oppnår innstilt temperatur.</p> <p>Platen sitter ikke riktig på plass på apparatet.</p> <p>Varmeelementet inne i platen kan være skadet.</p> <p>Koblingen til varmeelementet kan være skadet.</p> <p>Den elektroniske kontrollen kan være skadet.</p>	<p>Koble støpselet fra kontakten.</p> <p>Kontroller at platen er korrekt satt på plass.</p> <p>Hvis den foreslåtte løsningen ikke løser problemet er sannsynligvis apparatet defekt.</p> <p>Ta kontakt med et De'Longhi-serviceverksted og informer dem om typen feil.</p>
	<p>Det elektriske varmeelementet får strøm for lenge.</p>	<p>Den elektroniske kontrollen har avdekket at det elektriske varmeelementet er tent for lenge.</p>	<p>Koble støpselet fra kontakten.</p> <p>Unngå tilberedning på platene av matvarer som er for store, eller frysede matvarer som vil kunne trenge for lang oppvarmingstid.</p> <p>Den elektroniske kontrollen viser feilmeldingen i 5 sekunder, deretter slukkes apparatet. La apparatet avkjøles før du bruker det på nytt.</p>
	<p>Funksjonsproblemer med temperatursonden.</p>	<p>Den elektroniske kontrollen har avdekket en feil ved temperatursonden.</p>	<p>Koble støpselet fra kontakten.</p> <p>Du må bytte ut temperatursonden.</p> <p>Ta kontakt med et De'Longhi-serviceverksted og informer dem om typen feil.</p>

	<p>Funksjonsproblemer med temperatursonden.</p>	<p>Den elektroniske kontrollen har avdekket en feil ved temperatursonden.</p>	<p>Noter feilnummeret. Koble støpselet fra kontakten. Du må bytte ut temperatursonden. Ta kontakt med et De'Longhi-serviceverksted og informer dem om typen feil.</p>
		<p>Apparatet slår seg ikke på.</p>	<p>Kontroller at støpselet er satt korrekt i kontakten.</p> <p>Sett støpselet inn i en annen kontakt.</p> <p>K o n t r o l l e r sikkerhetsbryteren, eller sikringen på linjen.</p> <p>Hvis den foreslåtte løsningen ikke løser problemet er sannsynligvis apparatet defekt. Ta kontakt med et De'Longhi-serviceverksted.</p>
		<p>Når jeg trykker på tasten START/STOP slår ikke apparatet seg på-</p>	<p>Temperaturbryterne er stilt inn på 0. Det øvre og nedre displayet viser OFF (slukket). Drei temperaturbryteren til ønsket posisjon og trykk på START/STOP.</p>
		<p>Når du trykker på SEAR-tastene blinker meldingen SEAR på displayet, før den slukkes igjen.</p>	<p>SEAR-funksjonen er tilgjengelig bare en gang hver 30. minutt. Hvis du prøver å bruke denne funksjonen en gang til før det har gått 30 minutter, vil den elektroniske kontrollen avvise operasjonen. Vent i 30 minutter før du bruker "SEAR"-funksjonen igjen.</p>

## TILBEREDNINGSTABELL

STORFE- KJØTT	TYKKELSE (cm)	Ant. STYKKER	STEKE- NIVÅ	MODUS	PLATER	°C	SEAR	MIN.	FORSLAG
Biff	0,5 - 1	2	Godt stekt	KONTAKTGRILL	rillede	230	√	2 - 3	smør matvare- ne godt
Biff	0,5 - 1	4	Godt stekt	FLAT POSISJON	rillede	230		5 - 6	smøre matvare- ne godt, snu etter halvferdig tilberedning
Filet	3-4	4	Blodig	KONTAKTGRILL	rillede	230	√	4 - 5	smør matvare- ne godt
Filet	3-4	4	Medium	KONTAKTGRILL	rillede	230	√	7 - 8	smør matvare- ne godt
Filet	3-4	4	Godt stekt	KONTAKTGRILL	rillede	230	√	10 - 11	smør matvare- ne godt
Entrecote	2-3	2	Medium	KONTAKTGRILL	rillede	230		4 - 5	smør matvare- ne godt
Entrecote	2-3	2	Godt stekt	KONTAKTGRILL	rillede	230		7 - 8	smør matvare- ne godt
Entrecote	2-3	4	Medium	FLAT POSISJON	rillede	230		10 - 12	smøre matvare- ne godt, snu etter halvferdig tilberedning
Entrecote	2-3	4	Godt stekt	FLAT POSISJON	rillede	230		14 - 16	smøre matvare- ne godt, snu etter halvferdig tilberedning
Hamburger	2-3	6	Godt stekt	KONTAKTGRILL	rillede	230	√	8 - 10	smør matvare- ne godt
Grillspyd		6	Godt stekt	KONTAKTGRILL	rillede	230		13 - 15	smøre matvare- ne godt, snu etter halvferdig tilberedning

LAMMEKJØTT	TYKKELSE (cm)	Ant. STYKKER	STEKE- NIVÅ	MODUS	PLATER	°C	MIN.	FORSLAG
Ribbe	1,5-3	6	Medium	KONTAKTGRILL	rillede	230	10 - 12	smøre matvare- ne godt, snu ribbene halvferdig tilberedning
Ribbe	1.5-3	6	Godt stekt	KONTAKTGRILL	rillede	230	12 - 14	

SVINEKJØTT	TYKKELSE (cm)	Ant. STYKKER	MODUS	PLATER	°C	SEAR	MIN.	FORSLAG
Biff	1-2	4	KONTAKTGRILL	rillede	230	✓	7 - 9	smør matvarene godt
Biff	1-2	8	FLAT POSISJON	rillede	230		14 - 16	smøre matvarene godt, snu etter halvferdig tilberedning
Kjøtt	<2,5	4	KONTAKTGRILL	rillede	230		9 - 11	smøre matvarene godt, snu etter halvferdig tilberedning
Kjøtt	<2,5	8	FLAT POSISJON	rillede	230		11 - 13	smøre matvarene godt, snu etter halvferdig tilberedning
Ribber		6-8	KONTAKTGRILL	rillede	200		20 - 25	snu 2-3 ganger
Bacon		4	KONTAKTGRILL	rillede	230		1 - 2	
Salsiccia		8	KONTAKTGRILL	rillede	200		16 - 18	stikk hull på pølse- ne med en gaffel
Grillspyd		6	KONTAKTGRILL	rillede	230		14 - 16	smøre matvarene godt, snu 1-2 ganger
Pølser		6	KONTAKTGRILL	rillede	230		8 - 10	

KJØTT AV KYLLING OG KALKUN	TYKKELSE (cm)	Ant. STYKKER	MODUS	PLATER	°C	SEAR	MIN.	FORSLAG
Bryst	<1	4	KONTAKTGRILL	rillede	230	✓	3 - 4	smør matvarene
Lår		3	KONTAKTGRILL	rillede	200		20 - 25	snu 1-2 ganger under tilberedning
Vinge		6	KONTAKTGRILL	rillede	200		14 - 16	snu 1-2 ganger under tilberedning
Hamburger	1.5-2	4	KONTAKTGRILL	rillede	230	✓	6-8	
Hamburger	1.5-2	8	F L A T POSISJON	rillede	230	✓	14 - 16	snu etter halvferdig tilberedning
Grillspyd		6	KONTAKTGRILL	rillede	230		11 - 13	snu 1-2 ganger under tilberedning
Pølser		6	KONTAKTGRILL	rillede	230		6 - 8	
Pollo alla diavola ("djevlesk kylling")		1	KONTAKTGRILL	rillede	200		40 - 45	snu 1-2 ganger under tilberedning



<b>BRØDVARER</b>	Ant. STYKKER	MODUS	PLATER	°C	MIN.	FORSLAG
Toast / sandwich	2	OVNSGRILL	glatte	230	3 - 5	plasser den øvre platen slik at den kommer nær brødet uten å klemme det
Panino	2	KONTAKTGRILL	rillede	230	2 - 3	
Brødskiver	4	FLAT POSISJON	glatte	230	4 - 5	snu etter halvferdig tilberedning

<b>GRØNNSAKER</b>	Ant. STYKKER	MODUS	PLATER	°C	MIN.	FORSLAG
Aubergineskiver	1	KONTAKTGRILL	rillede	230	4 - 6	smør matvarene godt
Squashskiver	2	KONTAKTGRILL	rillede	230	6 - 8	smør matvarene godt
Paprika delt i fire	2	KONTAKTGRILL	rillede	230	8 - 10	smør matvarene godt
Tomatskiver	1	FLAT POSISJON	glatte	230	5 - 7	smør matvarene godt, snu etter halvferdig tilberedning
Løkskiver	2	KONTAKTGRILL	glatte	230	5 - 7	smør matvarene godt, rør ofte med en spatel

<b>FISK</b>	MENGDE	Ant. STYKKER	MODUS	PLATER	°C	MIN.	FORSLAG
Hel	250 g	1	KONTAKTGRILL	rillede	200	8 - 10	smør matvarene
Filet	500gr	1	OVNSGRILL	glatte	230	25 - 30	smør matvarene med olje, plasser den øvre platen slik at den kommer nær maten uten å klemme den
Stykke	450 g	4	KONTAKTGRILL	rillede	200	8 - 10	smør matvarene
Grillspyd	500 g	6	FLAT POSISJON	rillede	230	10 - 12	smør matvarene snu 2-3 ganger
Blekksprut	400gr	1-2	KONTAKTGRILL	rillede	200	10 - 12	smør matvarene
Kjempereker	400gr	10-12	KONTAKTGRILL	rillede	200	4 - 6	smør matvarene

DESSERT	Ant. STYKKER	MODUS	PLATER	°C	MIN.	FORSLAG
Pannekake	4	ÅPEN POSISJON	glatte	200	4 - 5	smør platene, snu etter halvferdig tilberedning
Vafler	4	KONTAKTGRILL	VAFLER		4 - 5	smør platene
Ananasskiver	4	KONTAKTGRILL	rillede	200	5-6	smør platene

## OPPSKRIFTER

### EGGERØREBACON OG RISTET BRØD

#### INGREDIENSER:

- 2 egg
- 2 skiver bacon
- 1 skje melk
- salt og pepper
- 2 skiver toast

#### FRAMGANGSMÅTE:

Visp eggene med melk og salt til du får en lett og skummende blanding. Sett inn settet med glatte plater og sett grillen i modusen OPEN GRILL. Reguler den nedre termostatbryteren på 230° og den øvre på 230°. Trykk på tasten START / STOP for å forvarme grillen. Når displayet viser meldingen READY heller du eggeblandingen i et hjørne av platen og steker i 2-3 min mens du passer på å blande godt ved hjelp av en trespatel, slik at alt stekes jevnt. Samtidig steker du også baconskivene på den samme platen, i 3-4min. Snu dem etter halv steketid, mens du på den andre platen rister brødet i 3-4min og snu dem når de er halvferdige. Anrett maten og server.

### CROSTINI MED AUBERGINESKUM

#### INGREDIENSER:

- 1 aubergine
- 100g ricotta
- hvitløkspulver
- persille
- 4 skjeer olivenolje
- salt
- pepper
- 1 baguette

#### FRAMGANGSMÅTE:

Vask auberginene, skrell dem og skjær dem i tykke skiver. Sett inn settet med glatte plater og sett grillen i modusen CONTACT GRILL. Reguler den nedre termostatbryteren på 230° og den øvre i posisjonen 230° Trykk på tasten START / STOP for

å forvarme grillen. Når displayet viser meldingen READY legger du auberginene på den nederste platen og steker i cirka 8-10 min, til de har blitt myke. Skjær aubergineskivene grovt og putt dem i en kjøkkenmaskin sammen med ricotta-osten, hvitløk og persille, en klype salt og en klype pepper, samt oljen. Mos til du får en glatt og jevn mos. Smør brødet (skåret i skiver) med olivenolje og stek det i 230°C, alltid med de flate platene i modusen CONTACT GRILL i 1-2 minutter, til de er så gylne som du ønsker.

Smør auberginekremen på det ristede brødet, ringle over to skjær olje og server.

### SALAT MED KJØTT, RUCOLA OG KIRSEBÆRTOMATER

#### INGREDIENSER:

- 2 skiver kalvekjøtt
- rucola 100gr
- 10-12 runde tomater
- 100 g grana
- 2 salt
- olivenolje

#### FRAMGANGSMÅTE:

Lag rucolasalaten: Vask rucolaen, legg den på et tørt kjøkkenhåndkle og la den tørke, skjær tomatene i 4 deler. Sett inn settet med rillede plater og sett grillen i modusen CONTACT GRILL. Reguler den nedre termostatbryteren på 230° og den øvre på 230°. Trykk på tasten START/STOP for å forvarme grillen. Når displayet viser meldingen READY legger du de smurte kjøttstykkene på den nederste platen, presser ned den øvre platen og steker i cirka 2-3 min, avhengig av hvor godt stekt du vil ha dem.

Skjær kjøttet i strimler og legg det på en seng av rucola e tomater. Salt og tilsett flakene med grana. Ringle over litt olje.

## **SVINERIBBER MED KAFFEAROMA**

### **INGREDIENSER:**

- svineribber (2 à 250 g)
- olivenolje

### **TIL KAFFEBLANDINGEN:**

- 2 teskjeer kumminfrø
- 2 teskjeer kaffebønner
- 1 skje mild chillipepper
- 1 teskje paprikapulver
- 1 teskje grovt salt
- 1 teskje pepper

### **FRAMGANGSMÅTE:**

Lag kaffeblandingen: Hell kumminfrøene og kaffen i en kjøkkenmaskin og mal til du får et litt grovt pulver. Hell pulveret i en bolle, tilsett de andre ingrediensene og bland godt. Smør kjøttet lett med olje og krydre det. Dekk alt og la stå i romtemperatur i cirka 30 minutter. Sett inn settet med rillede plater og sett grillen i modusen CONTACT GRILL.

Reguler den nedre termostatbryteren på 230° og den øvre på 230°. Trykk på tasten START / STOP for å forvarme grillen og på tasten SEAR for begge platene. Når meldingen SEAR begynner å blinke på displayet legger du kjøttet på den nederste platen, presser ned den øvre platen og steker i cirka 6-8min, avhengig av hvor godt stekt du vil ha det. Serveres varmes.

## **SVINEFILET MED SOPPSAUS**

### **INGREDIENSER:**

- 4 svinefileter
- salt
- nykværnet svart pepper
- 2 hvitløksfedd
- 2 skjeer Dijonsennep
- 60 g smør
- olivenolje

### **INGREDIENSER TIL SOPPSAUSEN:**

- 30 g smør
- 1 skje gorgonzola
- 2 sjalottløk
- 300g sopp
- 1/2 glass whisky
- 200g matfløte
- sitronsaft
- persille

### **FRAMGANGSMÅTE:**

Krydre kjøttet med salt og pepper og la det hvile i

romtemperatur i cirka en time.

Lag soppsaus: Smelt smøret i en panne, tilsett sjalottløken i skiver og stek i 2-3 min. Tilsett soppen og stek i ytterligere 5 min. Nå heller du opp i whiskyen, lar koke i 1 minutt, tilsetter et glass vann og koker i enda et minutt. Tilsett matfløte, sitronsaft, persille og gorgonzola, og kok opp.

Kok til sausen er god og tykk. Smak til med salt og pepper og sett til side. I mellomtiden gjør du klart til penslingen av kjøttet, som du skal bruke under tilberedningen. Putt smør, sennep og hvitløk i en liten stekepanne. Stek ved svak varme til smøret smelter. Hold varmt. Sett inn settet med rillede plater og sett grillen i modusen CONTACT GRILL. Reguler den nedre termostatbryteren på 230° og den øvre på 230°.

Trykk på tasten START / STOP for å forvarme grillen og på tasten SEAR for begge platene.

Når meldingen SEAR slutter å blinke på displayet legger du filetene (som du har penslet med sausen på begge sider) på den nederste platen og stenger grillen. Stek i 6-8 minutter, avhengig av hvor godt stekt du ønsker kjøttet, og tykkelsen på filetene. Når du er ferdig tar du av filetene, og serverer dem dekket med soppsaus som du laget tidligere.

## **HAMBURGER MED RISTET RUGBRØD**

### **INGREDIENSER:**

- 8 skiver rugbrød
- 500 g førsteklases kjøttdeig
- 100 g sveitserost i skiver
- 2 skjeer olivenolje
- 2 løk i skiver
- romtemperert smør
- 2 skjeer worchestersaus
- salt
- pepper
- 1 halv teskje sukker

### **FRAMGANGSMÅTE:**

Lag hamburgerne: Bland kjøttdeigen, worchestersausen, salt og pepper i en bland. Bland godt. Form 4 burgere med hendene, cirka 2 cm tykke. Plasser platene i modusen OPEN GRILL og sett den flate platen inn i den nedre posisjonen og den rillede platen inn på den øvre. Reguler den nedre termostatbryteren på 230° og den øvre på 230°.

Trykk på tasten START / STOP for å forvarme grillen.

Når displayet viser meldingen READY legger du løkskivene med olivenolje og sukker på den nederste platen og steker i cirka 5-6 min mens du passer på å blande godt ved hjelp av en trespatel, slik at alt stekes jevnt til løken blir myk. Samtidig steker du hamburgerne på den andre platen. Stek dem i cirka 12 min, snu etter cirka 5-6 min. (Steketiden varierer avhengig

av hvor tykke hamburgerne er). Når løken er ferdig tar du dem av platen og rister de smurte brødskivene på den ene siden i 1-2 minutter.

Legg brødskivene på ei fjøl med den ristede siden opp, legg på løken og hamburgerne og dekk til med øst. Lukk hamburgeren med den andre brødskiven, la den ristede siden vende ned. Vent til platen er varm igjen og legg inn tosten, press godt ned med den øverste platen.

Stek i omtrent 2-3 min til brødet er så godt stekt som du ønsker.

### **LAMMEKOTELETTER MED BALSAMICOEDDIK OG ROSMARIN**

#### **INGREDIENSER:**

- 6 lammekoteletter
- 10 g hakket rosmarin
- 10 g hakket hvitløk
- 100ml balsamicoeddik
- 15 g sukker
- salt
- pepper

#### **FRAMGANGSMÅTE:**

Bland alle ingrediensene i en ganske stor beholder. Dekk til og la lammekjøttet marineres i kjøleskapet i minst 1-2 timer. Sett inn settet med rillede plater og sett grillen i modusen CONTACT GRILL. Reguler den nedre termostatbryteren på 230° og den øvre på 230°. Trykk på tasten START / STOP for å forvarme grillen. Når displayet viser meldingen READY legger du kotelettene på den nederste platen.

Stek i cirka 11'-13' minutter, avhengig av ønsket stekegrad, og tykkelsen på koteletten. (Vi anbefaler at du snur dem etter halvendt steketid, da beinet gjør at kjøttet ikke kommer nær platen på oversiden). I mellomtiden koker du ikke marinaden i en liten stekepanne og serverer den som saus til de grillede lammekotelettene.

### **GRILLSPYD MED HONNING- OG LIMEKREM**

#### **INGREDIENSER:**

- 500g kyllingbryst

#### **INGREDIENSER TIL MARINADEN:**

- 1 teskje chillipulver
- 1 teskje koriander
- 1 cl olivenolje
- 2 vårløk
- 3 fedd hvitløk
- 1 skje revet ingefær

- 1 skje sukker
- 1 skje limesaft
- 1 skje grovt salt
- pepper

#### **INGREDIENSER TIL HONNING- OG LIMEKREMEN:**

- 5 cl matfløte
- 1/2 teskje revet limeskall
- 1 skje limesaft
- 1 skje olivenolje
- 1 skje honning
- salt

#### **FRAMGANGSMÅTE:**

Lag marinaden: Putt alle ingrediensene i en kjøkkenmaskin og miks til du får en jevn blanding.

Skjær kyllingen i biter på omtrent 2 cm, og legg bitene på en flat tallerken. Hell over marinaden og dekk til alt kjøttet. Dekk til matvarene med plast og la dem marineres i 1-2 timer.

Lag marinaden ved å blande alle ingrediensene i en skål, dekk til med plastfilm og sett i kjøleskapet. Sett kyllingbitene inn på grillspydene. Sett inn settet med rillede plater og sett grillen i modusen CONTACT GRILL.

Reguler den nedre termostatbryteren på 230° og den øvre i posisjonen 230°. Trykk på tasten START / STOP for å forvarme grillen. Når displayet viser meldingen READY legger du grillspydene på den nederste platen, presser ned den øvre platen og steker i 11-13 min, snu dem 1-2 ganger under tilberedningen. Server spydene varme sammen med sitron- og honningkremen.

### **PROVENSALSKE KYLLINGLÅR**

#### **INGREDIENSER:**

- 3 kyllinglår (550g)

#### **INGREDIENSER TIL MARINADEN:**

- 25cl tørr hvitvin
- 4 skjeer olivenolje
- 3 skjeer sennep med frø
- 3 skjeer hvitvinseddik
- 2 skjeer provensalske urter
- 2 fedd hakket hvitløk
- 2 skjeer grovt salt
- 1 teskje cayennepepper

#### **FRAMGANGSMÅTE:**

Lag marinaden ved å bande alle ingrediensene i en skål. Bruk en skarp kniv til å skjære et snitt i den tykkeste delen av lårene, slik at de åpnes litt. Legg lårene i marinaden og dri dem slik at de dekkes over det hele. La marinere i 2-3 timer.

Sett inn settet med rillede plater og sett grillen i modusen CONTACT GRILL. Reguler den nedre termostatbryteren på 210° og den øvre i posisjonen 210°

Trykk på tasten START / STOP for å forvarme grillen. Når displayet viser meldingen READY legger du kyllinglårerne på den nederste platen, presser ned den øvre platen og steker i 20-25min, snu dem 2-3 ganger under tilberedningen. Når de er ferdig legger du dem på et fat og serverer.

### **GRILLEDE KJEMPEREKER**

#### **INGREDIENSER:**

- 16/20 kjempereker

#### **INGREDIENSER TIL MARINADEN:**

- persille
- 2 sitroner
- salt
- pepper
- 2 fedd hvitløk

### **FRAMGANGSMÅTE:**

Lag marinaden ved å finhakke hvitløk og persille og tilsette sitronsaft. Tilsett salt og litt pepper.

Skyll rekene, tørk dem godt og la dem marineres i minst en halvtime.

Sett inn settet med rillede plater og sett grillen i modusen CONTACT GRILL.

Reguler den nedre termostatbryteren på 210° og den øvre i posisjonen 210°

Trykk på tasten START / STOP for å forvarme grillen.

Når displayet viser meldingen READY legger du de avrente rekene på den nederste platen, presser ned den øvre platen og steker i 4-6min.

Når rekene skal serveres dekorer du tallerkenen med sitronskiver og grønnsakene.

### **GRILLET LAKS MED YOGHURTSAUS**

#### **INGREDIENSER:**

- 500g laksefilet
- olivenolje

#### **INGREDIENSER TIL SAUSEN:**

- 250g gresk yoghurt
- 1 fedd hvitløk
- 1 teskje salt
- 1 klype sukker
- 20g gressløk
- persille 20gr
- hvit pepper

### **FRAMGANGSMÅTE:**

Lag sausen: Vask og tørk persillen og gressløken godt. Hak hvitløken.

Hell yoghurten i en skål, tilsett krydder, hvitløk, salt sukker og pepper, og miks til du får en myk krem. La hvile i kjøleskapet i minst 30 min.

Sett inn settet med glatte plater og sett grillen i modusen OVEN GRILL.

Reguler den nedre termostatbryteren på 230° og den øvre i posisjonen 230°

Trykk på tasten START / STOP for å forvarme grillen.

Når displayet viser teksten READY legger du den oljesmurte fileten på den nederste platen, lukker den øverste platen i modusen OVEN GRILL (i posisjonen der den kommer nærmest matvarene uten å berører dem), og steker i omtrent 25-30 minutter (for best resultat snur du laksen 180°, da den bakerste delen av platen kommer nærmere maten).

Når den er ferdig legger du laksen på et fat og serverer sammen med yoghurtsausen.

### **GRILLET BLEKKSPRUT**

#### **INGREDIENSER:**

- en blekksprut på omtrent 400gr
- 1 sitron
- 1 bunt persille
- olivenolje
- oregano
- salt
- chillipulver

### **FRAMGANGSMÅTE:**

Rens blekkspruten, ta av hodet, fjern beinet inni og skyll godt. Sett inn settet med rillede plater og sett grillen i modusen CONTACT GRILL.

Reguler den nedre termostatbryteren på 210° og den øvre i posisjonen 210°

Trykk på tasten START / STOP for å forvarme grillen.

Når displayet viser meldingen READY legger du den oljesmurte blekkspruten på den nederste platen, presser ned den øvre platen og steker i cirka 10-12 min.

I en bolle tilbereder du sausen: bland olje og hakket persille, sitronsaft, oregano, en klype salt og chillipulver.

Når blekkspruten er ferdig stekt tar du den av grillen og krydrer den med denne sausen.

Anrett maten og server.

## **BANANPANNEKAKE**

### **INGREDIENSER:**

- 1 banan
- 2 egg (1 helt + 1 hvitte)
- 150 ml melk
- 100 g hvetemel
- 70 g smør
- salt
- 1 skje sukker
- 16 g bakepulver

### **FRAMGANGSMÅTE:**

Skrell bananen og mos den godt med en gaffel. Visp 1 helt egg og sukker i en bolle, og tilsett melken under omrøring. Tilsett deretter 50 g smeltet smør, og så sikter du inn melet blandet med bakepulver og en klype salt. Tilsett også bananmosen og bland alle ingrediensene godt. Sett røra i kjøleskapet i 10 minutter.

I mellomtiden visper du eggehviten stiv.

Ta ut røra og bland forsiktig i eggehviten, med bevegelser nedefra og opp. Sett inn settet med glatte plater og sett grillen i modusen OPEN GRILL. Reguler den nedre termostatbryteren på 200° og den øvre på 200°. Trykk på tasten START / STOP for å forvarme grillen. Når displayet viser meldingen READY smører du platene med litt smør, og heller på 1-2 skjeer røre og sprer den raskt utover overflaten slik at du lager en sirkel. La steke i omtrent 2 minutter, til det danner seg bobler på overflaten av pannekaken. Da snur du den og lar den steke i omtrent to minutter til på den andre siden. Du kan servere pannekakene på mange måter: med sjokoladekrem, lønnesirup, friske blåbær, sjokoladeflak, honning, vispet krem, melis.

## **GRILLET ANANAS MED IS**

### **INGREDIENSER:**

- 1 ananas
- honning
- brunt sukker
- fersk mynte
- melis
- vaniljeis

### **FRAMGANGSMÅTE:**

Fjern bladene og skallet på ananasen. Deretter skjærer du frukten i 1-2 cm tykke skyver og drysser bru t sukker over alle skivene på begge sider. Sett inn settet med rillede plater og sett grillen i modusen CONTACT GRILL. Reguler den nedre termostatbryteren på 200° og den øvre på 200°. Trykk på tasten START / STOP for å forvarme grillen. Når displayet

viser meldingen READY smør du ananasen med honning på begge sider og legger dem på risten. Steng grillen og stek i 5 -6min.

Når de er ferdige legger du skivene på et fat, dekorerer med friske mynteblader og strør over melis. Server med iskuler.

## **KLASSISKE VAFLER**

*DOSER FOR: 8 vafler*

*TILBEREDNING: 10min*

*TILBEREDNINGSTID: 10min*

### **INGREDIENSER:**

- 2 kopper/460 g mel
- 1 teskje salt
- 4 teskjeer bakepulver
- 2 skjeer/30 g hvitt sukker
- 2 egg
- 1 og 1/2 kopp / 345 ml lunken melk
- 75 g smeltet smør
- 1 teskje vaniljeeekstrakt

### **TILBEREDNING:**

Bland mel, salt, bakepulver og sukker i en stor bolle og sett til side. Visp eggene i en annen bolle. Tilsett melk, smør og vanilje. Hell melet og de andre ingrediensene i bollen med melk og egg og bland med en visp. Forvarm platene for vafler. Når meldingen ready dukker opp på displayet smører du platene eller bruker en smørespray, og heller deretter et mål røre i hver av formene i platen, bruk om nødvendig også en teskje, spre røren utover med en spatel. Stek vaflene til de er gylne og sprø. Fortsett til du har brukt opp røren. Server umiddelbart.

## **BELGISKE VAFLER**

*DOSER FOR: 10-12 vafler*

*TILBEREDNING: 15min*

*TILBEREDNINGSTID: 15min*

### **INGREDIENSER:**

- 2 kopper / 460g mel
- 1/2 teskje salt
- 2 teskjeer/5 g bakepulver
- 2 skjeer/30 g hvitt sukker
- 4 egg
- 2 kopper/460 g lunken melk
- 70 g smeltet smør
- 1/2 teskje vaniljeeekstrakt

### **TILBEREDNING:**

Bland mel, salt, og bakepulver i en stor bolle og sett til side. I en annen bolle visper du eggeplommene med sukkeret til du får en skummende krem.

Tilsett vaniljeeekstrakt, smeltet smør og melk i eggene og bland med en visp. Sett innholdet i de to bollene sammen og bland med en visp. Ikke bland for mye. I en tredje bolle visper du eggehvitene stive med en elektrisk visp i 1-2 minutter. Bruk en slikkepott i gummi til å blande eggehvitene inn i de

andre ingrediensene. Ikke bland for mye. Forvarm platene for vafler. Når meldingen ready dukker opp på displayet smører du platene eller bruker en smørespray, og heller deretter et mål røre i hver av formene i platen, bruk om nødvendig også en teskje, spre røren utover med en spatel. Stek vaflene til de er gylne og sprø.

Fortsett til du har brukt opp røren. Server umiddelbart.

## **SJOKOLADE- OG KANELVAFLER**

*DOSER FOR: 8-10 vafler*

*TILBEREDNING: 10min*

*TILBEREDNINGSTID: 15min*

### **INGREDIENSER:**

- 2 kopper / 460g mel
- 1 teskje salt
- 1 teskje / 3g bakepulver
- 170 g sukker
- 2 egg
- 1 og 1/2 kopp / 345 ml lunken melk
- 80 g smør
- 1 teskje vaniljeeekstrakt
- 140 g kokesjokolade
- 60 g kakaopulver
- 6 g kanel

### **TILBEREDNING:**

Sett sjokoladen og smører i en bolle som tåler mikrobølgeovn og varm ved maksimal styrke i 30 sekunder. Bland til sjokoladen og smøret er helt smeltet og blandingen er glatt. La avkjøle litt. Bland eggene, melken og vaniljen med en visp i en stor bolle og bland dette godt inn i smøret og sjokoladen. Sikt mel, sukker, kakaopulver, kanel, bakepulver og salt sammen i en romslig bolle. Tilsett melblanding og de andre ingrediensene i eggene og bland alt med en visp til blandingen er glatt nok. Forvarm platene for vafler.

Når meldingen ready dukker opp på displayet smører du platene eller bruker en smørespray, og heller deretter et mål røre i hver av formene i platen, bruk om nødvendig også en teskje, spre røren utover med en spatel. Stek vaflene til de er gylne og sprø. Fortsett til du har brukt opp røren. Server umiddelbart.

## Viktiga anvisningar

### Säkerhetsanvisningar



#### Fara!

Om du inte följer dessa anvisningar kan det leda till skador på grund av elstötar med risk för livet.

- Kontrollera följande innan du sätter i stickproppen i eluttaget:
  - Den nätspänning som anges på apparatens etikett ska motsvara den på elsystemet;
  - Eluttaget ska ha kapacitet på 16A och vara försett med jordledning.
  - En professionell användning av produkten, som inte är riktig eller inte stämmer överens med instruktionerna för användningen befriar tillverkaren från allt ansvar.
- Säkerställ att nätkabeln inte kommer i kontakt med delar av apparaten som värms upp under användning. Om nätkabeln är skadad ska den bytas ut av tillverkaren, eller av dennes tekniska kundtjänst så att alla risker undviks.
- Innan apparaten ställs undan eller kokplattorna tas bort och före all rengöring och underhållsåtgärder, släck apparaten och dra ur stickproppen från eluttaget. Säkerställ att apparaten svalnat helt.
- Använd inte apparaten utomhus.
- Doppa inte apparaten i vatten.
- Apparaten får inte sättas i funktion med en utvändigt timer eller med separat fjärrkontroll.
- Använd endast förlängningar som överensstämmer med gällande säkerhetsföreskrifter. Kontrollera att de är i gott skick och har lämpligt tvärsnitt.
- Dra aldrig i själva sladden när du ska dra ur stickproppen ur eluttaget.



#### Varning!

Om du inte följer dessa anvisningar kan följden bli skador på personer eller apparaten.

- Denna apparat är avsedd för matlagning. Den ska därför inte användas i andra syften och inte modifieras eller manipuleras på något sätt.
- Denna apparat är endast avsedd för hushållsbruk. Den ska inte användas i personalkök i affärer, på

kontor eller andra arbetsplatser, på bondgårdshotell, hotell och motell eller vid rumsuthyrning.

- Denna apparat kan användas av barn över 8 års ålder och av personer med reducerad psykisk, fysisk eller sensorisk förmåga eller otillräcklig erfarenhet och kunskap under förutsättning att de övervakas noga och instrueras om säker användning av apparaten och om de risker som användningen medför.

Se till att barn inte leker med apparaten.

- Rengöring och underhåll får inte utföras av barn under 8 års ålder. Äldre barn ska övervakas noga. Placera apparaten och sladden utom räckhåll för barn under 8 års ålder.
- Placera apparaten utom räckhåll för barn och lämna den inte i funktion utan tillsyn.
- Använd aldrig apparaten utan kokplattorna.
- Ställ undan apparaten först när den svalnat helt.
- Flytta aldrig apparaten under användning.



#### Fara för brännskador!

Om du inte följer en sådan anvisning kan följden bli brännskador.

- När apparaten är i funktion kan de utvändiga ytornas temperatur bli hög. Använd alltid handgreppet (2) eller grytvantarna vid behov.
- Ta bort eller byt ut kokplattorna när apparaten svalnat helt.



#### Märk väl:

Denna symbol visar på rekommendationer och upplysningar som är viktiga för användaren.

- Koka inte livsmedel förpackade i plastfilm, aluminium eller plastpåsar för att undvika brandrisk.



Denna produkt överensstämmer med Förordning (CE) N. 1935/2004 om material och föremål som är avsedda för kontakt med livsmedelsprodukter.



## Avfallshandling



Kasta inte apparaten bland hushållsoporna utan lämna till en återvinningscentral för särskilt avfall.

## BESKRIVNING

- Bas och kåpa:** fast struktur i rostfritt stål med självjusterande kåpa.
- Handgrepp:** kraftigt handtag i gjutmetall för att justera kåpan beroende på livsmedlens tjocklek..
- Låsknappar till grillplattan:** tryck för att låsa upp och ta bort grillplattan
- Låsanordning för grillplattor**
- Låsspak för gångjärn:** öppnar apparaten helt för att koka i plant läge
- Vridhandtag för höjdreglering:** för att låsa plattan/övre kåpan till önskad höjd, för kokning av livsmedel som inte behöver pressas.
- Kontrollampa.**
- Start-/Stoppknapp**
- Tidsinställningsknapp ▼:** för att minska stektiden.
- Tidsinställningsknapp ▲:** för att öka stektiden.
- Knapp för "sear" (tillslutning) av nedre plattan.**
- Termostattratt för nedre grillplattan:** för att reglera temperaturen från 60° C till 230° C eller för att stänga av den nedre grillplattan.
- Knapp för "sear" av övre plattan.**
- Termostattratt för övre grillplattan:** för att reglera temperaturen från 60° C till 230° C eller för att stänga av den övre grillplattan.
- Borttagbara plattor:** ej vidhäftande, kan diskas i diskmaskin, lätta att rengöra. NUMRET OCH TYPEN AV PLATTOR VARIERAR BEROENDE PÅ MODELLEN.
- 15a. Grillplattor:** perfekta för att grilla köttbitar, hamburgare, kyckling och grönsaker.
- 15b. Släta plattor:** för att bereda pannkakor, ägg, bacon och skaldjur smidigt.
- 15c. Övre grillplatta för våfflor** (finns endast på vissa modeller eller som separat tillbehör)
- 15d. Nedre grillplatta för våfflor** (finns endast på vissa modeller eller som separat tillbehör): för att laga enastående våfflor.
- Fettuppsamlingsbricka:** inbyggd i apparaten och kan tas bort för enkel rengöring.
- Redskap för rengöring:** bidrar till rengöring av plattor efter användning.
- Doseranordning för våfflor (endast för vissa modeller).**

## FÖRSTA ANVÄNDNINGEN

Ta bort allt förpackningsmaterial och reklametiketter från grillplattan. Innan förpackningsmaterialet kastas, säkerställ att du har tagit ur alla delar till den nya apparaten. Vi rekommenderar att spara kartongen och förpackningsmaterialet för efterföljande användningar.



**Märk väl:** Före användningen ska basen, kåpan och reglagerattarna rengöras med en fuktig trasa för att ta bort dammet som samlats under transporten.

Rengör noga kokplattorna, fettuppsamlingsbrickan och rengöringsredskapet. Plattorna, fettuppsamlingsbrickan och slevan kan diskas i diskmaskinen.



**Märk väl:** Vid första användningen kan apparaten avge ett lätt os och lite rök. Detta är normalt och vanligt för alla apparater som inte har vidhäftande ytor.

Apparaten är försedd med ett redskap för rengöring som kan användas för att rengöra plattorna efter användning då apparaten svalnat helt (efter minst 30 minuter). Redskapet kan användas i några sekunder under kokningen för att ta bort matrester och fett. Om redskapet används länge på de ännu varma plattorna, kan plasten de är gjorda av smälta.



**Märk väl:** de borttagbara plattorna (grill och släta plattor) kan bytas sinsemellan.

## Insättning av kokplattorna

- Ordna apparaten i plant läge (figur 1). Sätt in en grillplatta i taget.

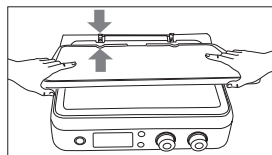

1

- Båda plattorna kan sättas i både det övre och det nedre läget (figur 2).

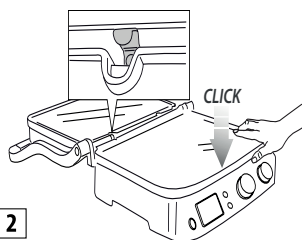

2

## Ta bort plattorna

Ordna apparaten i plant läge.

Lokalisera på höger sida låsknapparna (3) för plattorna. Genom att bestämt trycka på knappen frigörs grillplattan ur basen. Ta tag i grillplattan med båda händerna, låt den glida längs med metallhållarna och dra ut den ur basen. Tryck även på den andra låsknappen för att ta bort den andra grillplattan med samma åtgärder.



**Risk för brännskador!** Ta bort eller byt ut kokplattorna när apparaten svalnat.

## Placera fettuppsamlingsbrickan

Under kokning sätts fettuppsamlingsbrickan in i sätet på baksidan av apparaten. Fettet från maten som lagas tappas ur genom öppningen på grillplattan och samlas på brickan.



**Märk väl:** Kontrollera ofta fettuppsamlingsbrickan under kokningen.

Kasta bort det uppsamlade fettet på lämpligt sätt efter kokningen.

Fettuppsamlingsbrickan kan diskas i diskmaskinen.



**Varning!** Var alltid ytterst uppmärksam under kokningen.

För att öppna apparaten, ta tag i handgreppet som inte värms upp. Däremot blir delarna i gjuten aluminium mycket varma, undvik att röra vid dem under eller omedelbart efter kokning. Innan någon som helst åtgärd utförs på apparaten, låt den svalna (i minst 30 minuter).

Laga endast mat med fettuppsamlingsbrickan insatt. Töm fettuppsamlingsbrickan först när apparaten svalnat helt. Se upp när brickan dras ur för att undvika att vätska rinner ut.

## APPARATENS LÄGEN FÖR KOKNING

### Kontaktgrill (stängt läge)

- Den övre grillplattan vilar på den nedre. Det är kokningens startläge, när apparaten används som kontaktgrill. Den övre grillplattan anpassar sig automatiskt till matens tjocklek som lagts på den nedre grillplattan. På detta sätt blir maten enhetligt kokt på båda sidor. Kontaktgrillen är idealisk för att laga hamburgare, benfritt kött och tunna skivor, grönsaker och smörgåsar. Funktionen "kontakt" är utmärkt för att tillreda mat på kort tid eller på hälsosamt sätt. Genom att använda kontaktgrillen kokas maten snabbt, för att den är i kontakt med plattorna på båda sidor samtidigt (figur 3).

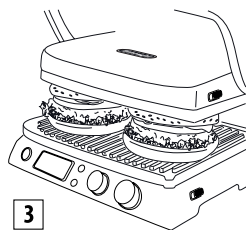

Spåren på grillplattan och öppningen på baksidan av apparaten tillåter att tappa av och samla upp fett på brickan. Apparaten är försedd med ett särskilt handgrepp och gångjärn som tillåter reglering av den övre grillplattan beroende på livsmedlens tjocklek. Om man önskar laga flera maträtter samtidigt på kontaktgrillen, är det lämpligt att de olika livsmedlen har samma tjocklek för att kåpan ska kunna stängas enhetligt (övre grillplatta).

### Plant läge (helt öppen)

- Den övre grillplattan är inriktad på samma nivå som den nedre. Den nedre grillplattan och den övre befinner sig på samma plan, och bildar en vid stekyta. I det här läget kan apparaten användas i barbecue-läge med grillplatta eller slät grillplatta. För att reglera apparaten i detta läge, måste man framför allt hitta låsspaken till gångjärnet som sitter på höger sida. Ta tag i handgreppet med vänster hand och med den högra drar du uppåt med låsspaken (figur 4).

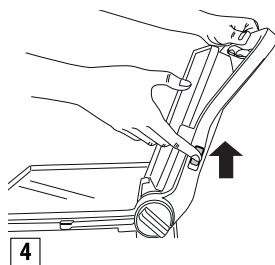

Skjut handgreppet bakåt tills den övre grillplattan tippas helt i plant läge (figur 5).

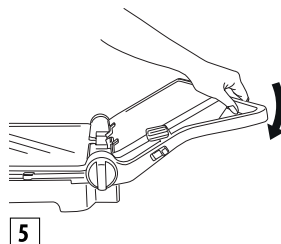

Om det lyfts lätt innan låsspaken dras, lättar trycket på gångjärnet och det går lättare att öppna.

Apparaten kan användas som grill/barbecue för att bereda hamburgare, köttbitar, kyckling och fisk. Grill/barbecue-läget är det mest mångsidiga sättet att använda apparaten. Grillplattorna sitter i öppet läge och det finns alltså en dubbel stekyta (figur 6).

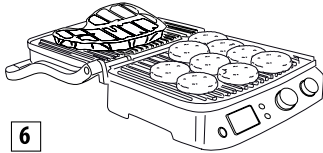

6

Det går att bereda olika livsmedel på de separata grillplattorna utan att blanda smaker, eller laga större mängder av samma maträtt.

Grill/barbecue-läget tillåter att grilla olika köttstyckning av varierande tjocklek, var och en med den stekgrad som önskas. I detta läge måste maten vändas under kokningen.

Apparaten kan även användas med släta grillplattor för att göra pannkakor, ost, ägg och bacon till frukost (figur 7).

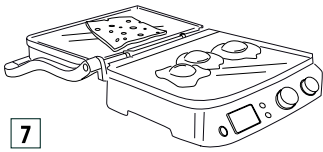

7

Den stora stekytan tillåter att samtidigt laga olika livsmedel, eller större mängder av samma maträtt.

### Ugnsgrill

Detta läge (figur 8) är utmärkt för att grilla utan kontakt maträtter av större tjocklek som kräver en långsam och enhetlig kokning.

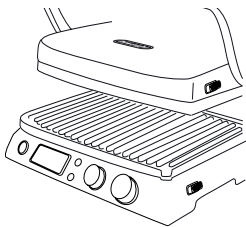

8

Idealisk för att laga grönsaker med hög vattenhalt eftersom vattnet kan avdunsta.

Ni kan använda detta kokläge för att göra mjuka smörgåsar och mat som inte behöver pressas

- Placera livsmedlen på den nedre grillplattan.
- Genom att ta tag i den med handgreppet, sänk den övre grillplattan nära maten (fig. A).

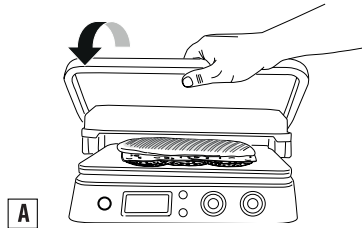

A

- Vrid vridhandtaget för höjddreglering (6) på **OVEN GRILL** (fig. B).

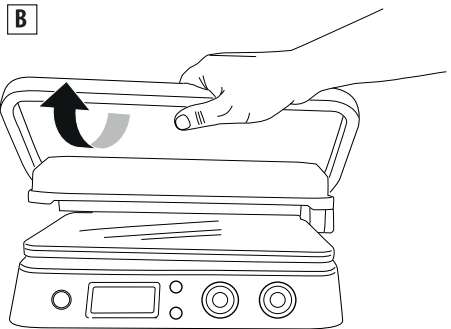

B

- Den övre grillplattan låser sig på plats. Det finns 4 olika höjddregleringar.
- Genom att lyfta den övre grillplattan låser sig regleringssystemet automatiskt (fig. C).

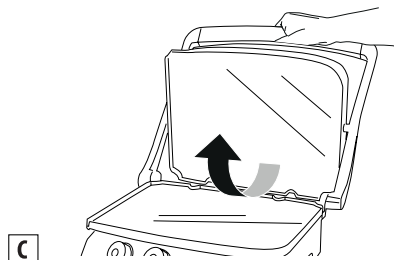

C

- Då höjden ställts in går det att variera regleringen genom att dra ut vridhandtaget och välja ett nytt läge (fig. D).

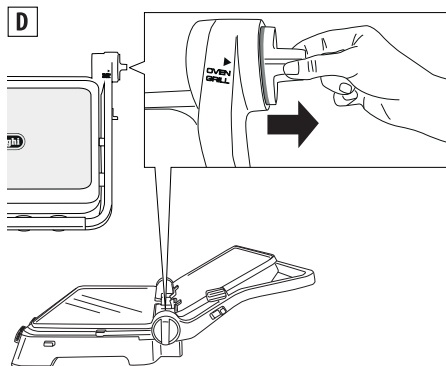

## ANVÄNDNING

### Funktion

Då apparaten förberetts korrekt och du är klar att laga mat, välj en temperatur från 60 °C till 230°C för var och en av de båda plattorna (övre och nedre) med hjälp av rattar 2 och 14). Tryck på start-/stoppknappen. Kontrollampen tänds (ON). Beroende på den valda temperaturen, kan det behövas några minuter tills apparaten värms upp. När termostaten uppnår önskad temperatur, hörs en ljudsignal från apparaten för att ange att den är klar för användning. Displayen visar "READY".

Det går att variera regleringen av temperaturen när som helst under kokningen, beroende på den typ av mat som bereds.

### Timerns funktion

När displayen visar "READY", välj kokläge (se avsnitt "apparats kokningslägen"), ordna sedan maten på plattorna. DU kan välja stektiden genom att trycka på knapparna (9 och 10) på timern; i så fall släcks apparaten automatiskt när stektiden är slut (displayen visar "END").

Genom att trycka på start-/stoppknappen (8) tänds apparaten igen. När maten är kokt, om du inte valt en stektid, ska du för att stänga av apparaten trycka på start-/stoppknappen eller vrida ratten (12 och 14) på OFF.

**i** **Märk väl:** Om inte en tid ställs in på timern, släcks apparaten efter 90 minuter.

### Funktionen "Sear" (tillslutning)

Denna funktion värmer den övre och/eller nedre grillplattan vid en högre temperatur i några minuter. Utmärkt för en snabb plombering av maten i början av stekningen (idealiskt för tjockare köttbitar). då start-/stoppknappen trycks in för att förvärma grillplattorna, tryck på knappen "sear" (11 och 13). Under förvärmningen, blinkar "SEAR"

på displayen. När termostaten uppnår önskad temperatur, hörs en ljudsignal från apparaten och "SEAR" visas med fast sken på displayen. Placera omedelbart livsmedlen på grillplattorna. Programmet slutförs på några minuter, och "SEAR" försvinner från displayen.

**i** **Märk väl:** du kan bara använda denna funktion en gång per halvtimme. Då programmet avslutats, och du trycker på knappen "sear" innan de 30 minuterna gått, blinkar "SEAR" på displayen och släcks sedan. Apparaten godtar inte kommandot.

### Väffel-läget (waffle) (bara på några modeller)

- Sätt i väffelplattorna (15c/15d) som fig. 1 visar. Notera att grillplattorna i detta fall inte kan bytas ut sinsemellan och läget för vardera grillplattan ska vara som fig. 9 visar.

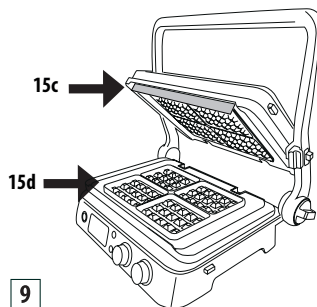

- Då den nedre grillplattan satts i apparaten, visas **000** på displayen.

Vrid temperaturrattarna för väfflor  och tryck på knappen START/STOPP.

- Apparaten börjar förvärmningsfasen. När termostaten når nödvändig temperatur, hörs en ljudsignal från apparaten för att ange att den är klar. Displayen visar "READY".

- Smörj grillplattorna lätt med smält smör
- **Häll ett litet mått i varje form på grillplattan**
- Distribuera smeten och stäng apparaten.
- Stek den tid som står i recepten.

Om timern ställts in, hörs tre ljudsignaler när stekprogrammet avslutats. Timern försvinner från displayen medan "END" (slut) visas. Apparaten stängs automatiskt av. Om inte timern ställts in, och den sista väfflan steks, tryck på knappen "START/STOPP" för att stänga av väfflan.

- För att steka flera väfflor, tillsätt mer smet på den nedre grillplattan och upprepa ovanstående åtgärder.



**Varning!** Använd inte metallverktyg för att ta bort våfflor från grillplattan därför att de kan skada ytbeläggningen.

## RENGÖRING OCH UNDERHÅLL

### Underhåll som utförs av kunden

- Använd inte metallverktyg som kan repa ytbeläggningen. Använd i stället verktyg i trä eller plast som tål värme.
- Lämna inte plastverktyg i kontakt med varma våfflor, inklusive det verktyg som medföljer.
- Mellan en stekning och nästa, ta bort rester av mat genom öppningen för avtappning av fett och samla upp på brickan nedanför, rengör sedan med en pappersduk och gå över till nästa beredning.
- Låt apparaten svalna i minst 30 minuter innan den rengörs.

### Rengöring och skötsel



**Märk väl:** Säkerställ att apparaten är helt avsvalnad innan den rengörs.

Efter stekningen, stäng av apparaten och ta ur stickproppen ur eluttaget. Låt svalna i minst 30 minuter. Använd det avsedda medföljande verktyget för att ta bort eventuella matrester från grillplattorna. Verktyget kan diskas för hand eller i diskmaskinen. Töm fettuppsamlingsbrickan. Fettuppsamlingsbrickan kan diskas för hand eller i diskmaskinen.



Tryck på låsknapparna (3) för att öppna och ta ur grillplattorna ur apparaten. Se till att grillplattorna är helt avsvalnade innan de vidrörs. grillplattorna kan diskas i diskmaskinen. Frekventa diskningar kan minska ytbeläggningens egenskaper. Du bör rengöra utsidan av grillplattorna med en mjuk svamp eller fuktad trasa med vatten och mildt diskmedel.

Använd inte metallföremål för att rengöra grillplattorna.

### TEKNISKA EGENSKAPER

Nätspänning:	220/240 V~50/60Hz
Upptagen effekt:	2000 W

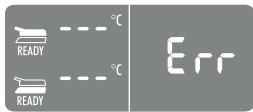
## PROBLEMLÖSNING

Felmeddelade som visas	BESKRIVNING	PROBLEM	LÖSNING
	En av grillplattorna uppvärms inte:	Den elektroniska kontrollen har upptäckt att en av grillplattorna inte uppnår den inställda temperaturen.  grillplattan är inte insatt i apparaten.  Resistansen i grillplattan kan vara skadad.  Anslutningen av resistansen kan vara skadad.  Det elektroniska reglaget kan vara skadat.	Dra ur stickproppen ur eluttaget. Kontrollera att grillplattan är väl insatt på sin plats. Om den lösning som föreslås inte löser problemet, är apparaten antagligen sönder. Kontakta De'Longhi kundcenter och meddela typen av fel.
	Den elektriska resistansen matas i för lång tid.	Det elektroniska reglaget har upptäckt att den elektriska resistansen förblir tänd för länge.	Dra ur stickproppen ur eluttaget. Undvik att laga mat som är för stora eller djupfrysta på grillplattorna, det kräver för lång uppvärmningstid. Det elektroniska reglaget visar felmeddelandet i 5 sekunder, sedan stängs apparaten av. Låt apparaten svalna innan den används igen.
	Felfunktion på temperaturgivaren.	Det elektroniska reglaget har upptäckt ett fel på temperaturgivaren.	Dra ur stickproppen ur eluttaget. Temperaturgivaren måste bytas ut. Kontakta De'Longhi kundcenter och meddela typen av fel.
	Felfunktion på temperaturgivaren.	Det elektroniska reglaget har upptäckt ett fel på temperaturgivaren.	Notera felets nummer. Dra ur stickproppen ur eluttaget. Temperaturgivaren måste bytas ut. Kontakta De'Longhi kundcenter och meddela typen av fel.

		Apparaten tänds inte.	<p>Kontrollera att stickproppen sitter i korrekt i eluttaget.</p> <p>Sätt i stickproppen i ett annat eluttag.</p> <p>Kontrollera dvärgbrytaren eller jordfelsbrytaren, eller säkringen.</p> <p>Om den lösning som föreslås inte löser problemet, är apparaten antagligen sönder. Kontakta De'Longhi kundcenter.</p>
		Då knappen START/STOP trycks in, tänds inte apparaten-	Valrattarna för temperatur står på 0. Den övre och nedre displayen visar OFF (avstängd). Vrid temperaturvalsratten i önskat läge och tryck på START/STOP.
		Genom att trycka på knapparna SEAR, blinkar texten SEAR på displayen och sedan stängs den av.	Funktionen SEAR är endast tillgänglig en gång per 30 minuter. Om du försöker använda den här funktionen en andra gång innan de 30 minuterna gått, vägrar det elektroniska reglaget denna åtgärd. Vänta 30 minuter innan funktionen "SEAR" används igen.

## KOKTABELL

KÖTT OXE	TJOCKLEK (cm)	Antal STYCKEN	STEK-NIVÅ	SÄTT	GRILL PLATTOR	°C	SEAR	MIN.	TIPS
Biff	0,5 - 1	2	Genomstekt	KONTAKT GRILL	räfflade	230	✓	2 - 3	smörj väl med olja
Biff	0,5 - 1	4	Genomstekt	PLANT LÄGE	räfflade	230		5 - 6	smörj väl med olja, rotera efter halva stek-tiden
Filé	3-4	4	Blodig	KONTAKT GRILL	räfflade	230	✓	4 - 5	smörj väl med olja
Filé	3-4	4	Medium	KONTAKT GRILL	räfflade	230	✓	7 - 8	smörj väl med olja
Filé	3-4	4	Genomstekt	KONTAKT GRILL	räfflade	230	✓	10 - 11	smörj väl med olja
Revbensspjäll	2-3	2	Medium	KONTAKT GRILL	räfflade	230		4 - 5	smörj väl med olja
Revbensspjäll	2-3	2	Genomstekt	KONTAKT GRILL	räfflade	230		7 - 8	smörj väl med olja
Revbensspjäll	2-3	4	Medium	P L A N T LÄGE	räfflade	230		10 - 12	smörj väl med olja, rotera efter halva stek-tiden
Revbensspjäll	2-3	4	Genomstekt	P L A N T LÄGE	räfflade	230		14 - 16	smörj väl med olja, rotera efter halva stek-tiden
Hamburgare	2-3	6	Genomstekt	KONTAKT GRILL	räfflade	230	✓	8 - 10	smörj väl med olja
Spett		6	Genomstekt	KONTAKT GRILL	räfflade	230		13 - 15	smörj väl med olja, rotera efter halva stek-tiden



LAMMKÖTT	TJOCKLEK (cm)	Antal STYCKEN	STEK-NIVÅ	SÄTT	GRILLPLATTOR	°C	MIN.	TIPS
Kotlett	1.5-3	6	Medium	KONTAKT GRILL	räfflade	230	10 - 12	smörj väl med olja, rotera vänd kotletterna efter halva stektiden
Kotlett	1.5-3	6	Genomstekt	KONTAKT GRILL	räfflade	230	12 - 14	

GRISKÖTT	TJOCKLEK (cm)	Antal STYCKEN	SÄTT	GRILLPLATTOR	°C	SEAR	MIN.	TIPS
Biff	1-2	4	KONTAKT GRILL	räfflade	230	√	7 - 9	smörj väl med olja
Biff	1-2	8	PLANT LÄGE	räfflade	230		14 - 16	smörj väl med olja, rotera efter halva stektiden
Kotlett	<2,5	4	KONTAKT GRILL	räfflade	230		9 - 11	smörj väl med olja, rotera efter halva stektiden
Kotlett	<2,5	8	PLANT LÄGE	räfflade	230		11 - 13	smörj väl med olja, rotera efter halva stektiden
revben		6-8	KONTAKT GRILL	räfflade	200		20 - 25	rotera 2-3 gånger
Fläsk		4	KONTAKT GRILL	räfflade	230		1 - 2	
Salsiccia		8	KONTAKT GRILL	räfflade	200		16 - 18	använd en gaffel för att göra hål i salsiccian
Spett		6	KONTAKT GRILL	räfflade	230		14 - 16	smörj väl med olja, rotera 1-2 gånger
Korv		6	KONTAKT GRILL	räfflade	230		8 - 10	

KYCKLING OCH KALKON	TJOCKLEK (cm)	Antal STYCKEN	SÄTT	GRILL PLATTOR	°C	SEAR	MIN.	TIPS
Bröst	<1	4	KONTAKTGRILL	räfflade	230	√	3 - 4	smörj med olja
Lår		3	KONTAKTGRILL	räfflade	200		20 - 25	rotera 1-2 gånger under stekningen
Vinge		6	KONTAKTGRILL	räfflade	200		14 - 16	rotera 1-2 gånger under stekningen
Hamburgare	1.5-2	4	KONTAKTGRILL	räfflade	230	√	6-8	
Hamburgare	1.5-2	8	PLANT LÄGE	räfflade	230	√	14 - 16	rotera efter halva stektiden
Spett		6	KONTAKTGRILL	räfflade	230		11 - 13	rotera 1-2 gånger under stekningen
Korv		6	KONTAKTGRILL	räfflade	230		6 - 8	
Starkryddad kyckling		1	KONTAKTGRILL	räfflade	200		40 - 45	rotera 1-2 gånger under stekningen

PANERADE	Antal STYCKEN	SÄTT	GRILL PLATTOR	°C	MIN.	TIPS
Toast/sandwich	2	UGNSGRILL	släta	230	3 - 5	placera den övre grillplattan så att den vidrör brödet utan att krossa det
Smörgås	2	KONTAKTGRILL	räfflade	230	2 - 3	
Brödskivor	4	PLANT LÄGE	släta	230	4 - 5	rotera efter halva stektiden

GRÖNSAKER	Antal STYCKEN	SÄTT	GRILLPLATTOR	°C	MIN.	TIPS
Skivor av äggplanta	1	KONTAKTGRILL	räfflade	230	4 - 6	smörj väl med olja
Zucchini-skivor	2	KONTAKTGRILL	räfflade	230	6 - 8	smörj väl med olja
Fjärdedelar av paprika	2	KONTAKTGRILL	räfflade	230	8 - 10	smörj väl med olja
Tomatskivor	1	PLANT LÄGE	släta	230	5 - 7	smörj väl med olja; vänd efter halva stektiden
Lökskivor	2	KONTAKTGRILL	släta	230	5 - 7	smörj väl med olja, blanda ofta med en slev

FISK	MÄNGD	Antal STYCKEN	SÄTT	GRILL PLATTOR	°C	MIN.	TIPS
Hel	250 g	1	KONTAKTGRILL	räfflade	200	8 - 10	smörj med olja
Filé	500 g	1	UGNSGRILL	släta	230	25 - 30	olja, placera den övre grillplattan så att den nästan vidrör maten
Stycke	450 g	4	KONTAKTGRILL	räfflade	200	8 - 10	smörj med olja
Spett	500 g	6	PLANT LÄGE	räfflade	230	10 - 12	olja fisken; vänd 2-3 gånger
Bläckfisk	400 g	1-2	KONTAKTGRILL	räfflade	200	10 - 12	smörj med olja
Havsräkor	400 g	10-12	KONTAKTGRILL	räfflade	200	4 - 6	smörj med olja

DESSERT	Antal STYCKEN	SÄTT	GRILLPLATTOR	°C	MIN.	TIPS
Pannkaka	4	ÖPPET LÄGE	släta	200	4 - 5	smörj grillplattorna, vänd efter halva stektiden
Våfflor	4	KONTAKTGRILL	VÅFFLOR		4 - 5	smörj grillplattorna
Ananasskivor	4	KONTAKTGRILL	räfflade	200	5 - 6	smörj grillplattorna

## RECEPT

### ÄGGRÖRBACON OCH ROSTAT BRÖD

#### INGREDIENSER:

- 2 ägg
- 2 skivor bacon
- 2 msk mjölk
- salt och peppar e.b.
- 2 rostade brödskivor

#### TILLREDNING:

Vispa äggen med mjölken och saltet tills du fått en lätt och skummig blandning. Sätt i de släta grillplattorna och ställ grillen på OPEN GRILL. Reglera den nedre termostatratten på 230° och den övre på 230°. Tryck på knappen START / STOP för att förvärma grillen. När displayen visar texten READY, håll i äggblandningen i ett hörn av grillplattan och laga i 2-3 min. Blanda väl för att ägggröran ska stekas enhetligt. Stek under tiden på samma plåt också baconskivorna i 3-4 min. Vänd efter halva stektiden cirka, medan du i den andra släta grillplattan rostar brödet i 3-4 min. Vänd skivorna efter cirka halva tiden. Lägg upp allt på tallriken och servera.

### CROSTINI MED ÄGGPLANTSSKUM

#### INGREDIENSER:

- 1 äggplanta
- 100 g ricotta
- vitlökspulver e.b.
- persilja
- 4 msk olivolja
- salt e.b.
- peppar e.b.
- 1 baguette

#### TILLREDNING:

Tvätta äggplantorna, skala och skär i tjocka skivor. Sätt i de släta grillplattorna och ställ grillen på CONTACT GRILL (kontaktgrill). Reglera den nedre termostatratten på 230° och den övre på 230°. Tryck på knappen START / STOP för att förvärma grillen. När displayen visar texten READY, placera äggplantorna på den nedre stekplattan och stek i cirka 8-10 min tills de är mjuka. Skär äggplantsskivorna i stora bitar och lägg i en mixer med ricotta, vitlök och skuren persilja, en nypa salt och en peppar, förutom oljan. Mixa tills du fått en slät

finkornig blandning. Smörj brödet (i skivor) med olivolja och stek i 230°C på de släta stekplattorna i CONTACT GRILL i 1-2 minuter tills de fått önskad färg.

Bred äggplantekrämen på det rostade brödet, håll över två msk olja och servera.

### **KÖTTSALLAD MED RUCOLA OCH SMÅTOMATER**

#### **INGREDIENSER:**

- 2 skivor kalvkött
- 100 g rucola
- 10-12 runda småtomater
- 100 g rivna parmesanfjäll
- salt e.b.
- olivolja e.b.

#### **TILLREDNING:**

Tillred salladen med rucola och småtomater: tvätta rucolan, lägg i torr duk och torka av, skär tomaterna i 4 delar. Sätt i de räfflade grillplattorna och ställ grillen på CONTACT GRILL. Reglera den nedre termostatratten på 230° och den övre på 230°. Tryck på START / STOP-knappen för att förvärma grillen. När displayen visar texten READY, placera köttskivorna som oljats, pressa med den övre grillplattan och stek i 2-3 min beroende på den stekgrad som önskas. Skär köttet i remsor och lägg på rucolan och tomaterna, salta och tillsätt eventuellt rivna parmesanfjäll. Smaksätt med en aning olja.

### **REVBENSSPIJÄLL SMAKSATTA MED KAFFE**

#### **INGREDIENSER:**

- revbensspjäll av nötkött (2 på 250 g vardera)
- olivolja

#### **FÖR KAFFEBLANDNINGEN:**

- 2 tsk kumminfrön
- 2 tsk kaffeböner
- 1 msk söt paprika
- 1 tsk paprika
- 1 tsk grovsalt
- 1 tsk peppar

#### **TILLREDNING:**

Bered kaffeblandningen: håll kumminfröna och kaffet i en köksmaskin och kör till inte alltför fint pulver. Häll det erhållna pulvret i en skål, tillsätt de andra ingredienserna och blanda väl. Olja köttet lätt och smaksätt med kryddorna; täck över allt och lämna i rumstemperatur i cirka 30 min. Sätt i de räfflade grillplattorna och ställ grillen på CONTACT GRILL.

Reglera den nedre termostatratten på 230° och den övre på 230°. Tryck på START / STOP-knappen för att förvärma grillen och knappen SEAR för båda grillplattorna. När texten SEAR

slutar blinka på displayen, sätt köttet på nedre grillplattan, pressa den övre grillplattan och stek i 6-8 min beroende på den stekgrad som önskas. Servera varmt.

### **OXFILE MED SVAMPSÅS**

#### **INGREDIENSER:**

- 4 oxfilebitar
- salt e.b.
- svartpeppar, mals vid bordet e.b.
- 2 vitlöksklyftor
- 2 msk Dijon-senap
- 60 g smör
- olivolja e.b.

#### **INGREDIENSER TILL SVAMPSÅSEN:**

- 30 g smör
- 1 msk gorgonzola
- 2 lökar
- 300 g svamp
- 1/2 glas whisky
- 200 g grädd
- citronsaft e.b.
- persilja

#### **TILLREDNING:**

Smaksätt köttet med salt och peppar och låt vila i rumstemperatur i cirka en timme.

Tillred svampsåsen: smält smör i en stekpanna, tillsätt lökarna i runda skivor och stek i 2-3 min. Tillsätt svampen och stek i ytterligare 5 min. Slå på whiskyn och låt avdunsta, stek 1 min, tillsätt ett glas vatten och stek ytterligare cirka en minut. Tillsätt den flytande grädden, citronsaften, persiljan, gorgonzolan och låt sjuda

Koka tills såsen är väl tjock; justera med salt och peppar och ställ undan. Tillred under tiden smaksättningen av köttet som ni penslar fileerna med under stekningen; lägg i en liten stekpanna smör, senap och vitlök. Koka sakta tills smöret smält. Förvara varmt.

Sätt i de räfflade grillplattorna och ställ grillen på CONTACT GRILL. Reglera den nedre termostatratten på 230° och den övre på 230°.

Tryck på START / STOP-knappen för att förvärma grillen och knappen SEAR för båda grillplattorna.

När texten SEAR slutar blinka på displayen placeras fileerna (som penslats innan med såsen på båda sidor) på den nedre grillplattan och stäng grillen. Stek i 6-8 min beroende på den önskade stekgraden och fileernas tjocklek. Ta sedan upp fileerna och servera täckta med svampsåsen som tillreth innan.

## **HAMBURGARE MED ROSTAT RÅGBRÖD**

### **INGREDIENSER:**

- 8 rågbrödsskivor
- 500 g prima nötköttfärs
- 100 g skivor av emmenthal
- 2 msk olivolja
- 2 skivade lökar
- rumstempererat smör e.b.
- 2 tsk worchestersås
- salt e.b.
- peppar e.b.
- 1/2 tsk socker

### **TILLREDNING:**

Tillred hamburgarna: blanda i en skål köttfärsen, worchestersåsen, salt och peppar och blanda väl. Forma 4 hamburgare med cirka 2 cm tjocklek för hand. Sätt grillen på OPEN GRILL och sätt i den släta grillplattan i det nedre läget och den räfflade grillplattan i det övre. Reglera den nedre termostatratten på 230° och den övre på 230°.

Tryck på knappen START / STOP för att förvärma grillen.

När displayen visar texten READY, placera de skivade lökarna smaksatta med olivolja och socker på den nedre grillplattan och stek i cirka 5-6 min. Rör ofta med en slev så att rätten steks enhetligt och grönsakerna blir mjuka. Samtidigt lagas på den andra grillplattan hamburgarna i cirka 12 minuter. Efter cirka 5-6 min vänds de (stektiden varierar beroende på hur tjocka hamburgarna är). Så snart lökarna är färdigstekta, ta upp dem ur grillplattan och rosta i 1-2 minuter brödskivorna där bara den ena sidan brettas smör på.

Lägg brödskivorna på ett skärbräde med den rostade sidan uppåt, sprid lök över dem, lägg ner hamburgaren och täck med ost. Tillslut brödet med brödskivan med den rostade sidan vänd neråt. Vänta tills grillplattan är varm igen och sätt sedan in det rostade brödet och pressa ordentligt med den övre grillplattan.

Stek i cirka 2-3 min tills brödet är tillräckligt stekt.

## **LAMMKOTLETTER MED BALSAMVINÄGER OCH ROSMARIN**

### **INGREDIENSER:**

- 6 lammkotletter
- 10 g hackad rosmarin
- 10 g hackad vitlök
- 100 ml balsamvinäger
- 15 g socker
- salt e.b.
- peppar e.b.

### **TILLREDNING:**

Blanda alla ingredienser i en rätt stor behållare; täck över lammkötten och låt marinera i kylskåpet i minst 1-2 timmar. Sätt i de räfflade grillplattorna och ställ grillen på CONTACT GRILL. Reglera den nedre termostatratten på 230° och den övre på 230°. Tryck på knappen START / STOP för att förvärma grillen. När displayen visar texten READY, placeras kotletterna ovanpå den nedre grillplattan.

Stek i cirka 11'-13' minuter beroende på den önskade stekgraden och tjockleken på kotletten (de bör vändas efter halva stektiden eftersom benet inte tillåter den övre grillplattan att vidröra den översta köttbiten). Koka in marinaden i en liten kastrull under tiden och servera som sås på de grillade lammkotletterna.

## **KYCKLINGSPETTHONUNGS- OCH GRÖN CITRONKRÄM**

### **INGREDIENSER:**

- 500 g kycklingbröst

### **INGREDIENSER FÖR MARINADEN:**

- 1 tsk chilipeppar
- 1 tsk koriander
- 10 cl olivolja
- 2 smålökar
- 2 vitlöksklyftor
- 1 msk rivin ingefära
- 1 msk socker
- 1 msk limesaft
- 1 msk grovsalt
- peppar e.b.

### **INGREDIENSER FÖR HONUNGS- OCH CITRONKRÄMEN:**

- 5 cl matlagingsgrädde
- 1/2 tsk rivet skal av lime
- 1 msk limesaft
- 1 msk olivolja
- 1 msk honung
- salt e.b.

### **TILLREDNING:**

Tillred marinaden: häll alla ingredienser i en köksmaskin och mixa tills blandningen är homogen.

Lägg på kycklingen som skurits i 2 cm stora tärningar på en djup tallrik, tillsätt marinaden och täck över hela kycklingen på homogent sätt. Täck med en plastfilm och låt marinera i 1-2 timmar.

Tillred krämen och blanda alla ingredienser i en skål. Täck över med plastfilm och förvara i kylskåpet. Stick kycklingtärningarna på spett. Sätt i de räfflade grillplattorna

och ställ grillen på CONTACT GRILL.

Reglera den nedre termostatratten på 230° och den övre på 230°. Tryck på knappen START / STOP för att förvärma grillen. När displayen visar texten READY, placeras spetten på den nedre grillplattan. Pressa ihop med den övre grillplattan och låt steka cirka 11-13 min. Vrid dem 1-2 gånger. Servera spetten varma tillsammans med honungs- och citronkrämen.

### **KYCKLINGLÅR A LA PROVENCE**

#### **INGREDIENSER:**

- 3 kycklinglår (550 g)

#### **INGREDIENSER FÖR MARINADEN:**

- 25 cl torrt vitt vin
- 4 msk olivolja
- 3 msk senap med frön
- 3 msk vittvinsvinäger
- 2 msk provensalska örter
- 2 vitlöksklyftor
- 2 msk grovsalt
- 1 tsk cayennepeppar

#### **TILLREDNING:**

Blanda alla ingredienser i en skål för att tillreda marinaden. Med en skarp knivegg skärs kycklinglårens köttiga del på flera punkter för att öppna dem lätt. Lägg låren i skålen med marinad och vänd dem runtom på alla sidor; låt marinera i 2-3 timmar. Sätt i de räfflade grillplattorna och ställ grillen på CONTACT GRILL. Reglera den nedre termostatratten på 210° och den övre på 210°.

Tryck på START/STOP-knappen för att förvärma grillen. När displayen visar texten READY, placeras kycklinglåren på den nedre grillplattan. Pressa ihop med den övre och låt steka i 20-25 min cirka. Vänd dem 2-3 gånger runtomkring. Lägg dem på ett serveringsfat då de är stekta och servera.

### **GRILLADE HAVSRÄKOR**

#### **INGREDIENSER:**

- 16/20 st havsräkor

#### **INGREDIENSER TILL MARINADEN:**

- persilja
- 2 citroner
- salt e.b.
- peppar e.b.
- 2 vitlöksklyftor

#### **TILLREDNING:**

Hacka vitlöken och persiljan fint för att tillreda marinaden,

tillsätt citronsaften; salta och pudra lite peppar över.

Skölj havsräkorna, torka väl och låt marinera i minst en halvtimme.

Sätt i de räfflade grillplattorna och ställ grillen på CONTACT GRILL. Reglera den nedre termostatratten på 210° och den övre på 210°

Tryck på knappen START / STOP för att förvärma grillen.

När displayen visar texten READY, placeras havsräkorna, då marinaden runnit av dem, på den nedre grillplattan. Pressa ihop med den övre och låt steka i cirka 4-6 min.

Dekorera tallriken med några citronskivor och grönsakstillbehören före serveringen.

### **GRILLAD LAX MED YOGHURTSÅS**

#### **INGREDIENSER:**

- 500 g laxfilé
- olivolja e.b.

#### **INGREDIENSER TILL SÅSEN:**

- 250 g grekisk yoghurt
- 1 vitlöksklyfta
- 1 tsk salt
- 1 nypa socker
- 20 g gräslök
- 20g persilja
- vitpeppar e.b.

#### **TILLREDNING:**

Tillred såsen: skölj och torka persiljan och gräslöken väl, hacka vitlöken.

Häll yoghurten i en skåp, tillsätt smakämnen, vitlök, salt, socker och peppar och mixa till mjuk kräm. Ställ i kylskåpet att vila i minst 30 min.

Sätt i de släta grillplattorna och ställ grillen på OVEN GRILL. Reglera den nedre termostatratten på 230° och den övre på 230°

Tryck på knappen START / STOP för att förvärma grillen.

När displayen visar texten READY, placeras filén som oljats innan, på den nedre grillplattan, stäng den övre grillplattan på OVEN GRILL (i närmaste läge utan att vidröra maten) och stek i cirka 25-30 min (för att få det optimalt slutresultat vänd laxen i 180° efter cirka halva stektiden därför att på den övre delen är grillplattan närmast maten).

När stekningen är färdig, placera laxen på ett serveringsfat och servera med yoghurttsåsen.

## **GRILLAD BLÄCKFISK**

### **INGREDIENSER:**

- 400 g stor bläckfisk
- 1 citron
- 1 litet knippe persilja
- olivolja e.b.
- oregano q.b.
- salt e.b.
- chilipeppar e.b.

### **TILLREDNING:**

Rensa bläckfisken, skär av huvudet, ta bort det inre benet och skölj ordentligt.

Sätt i de räfflade grillplattorna och ställ grillen på CONTACT GRILL.

Reglera den nedre termostatratten på 210° och den övre på 210°.

Tryck på knappen START / STOP för att förvärma grillen.

När displayen visar texten READY, placeras bläckfisken som oljats innan på den nedre grillplattan. Pressa ihop med den övre och låt steka i cirka 10-12 min.

Tillred smaksättningen i en skål och blanda oljan med den hackade persiljan, citronsaften, oregano, en nypa salt och chilipeppar.

Då bläckfisken är kokt, ta bort den från grillen och smaksätt med den här såsen.

Lägg upp allt på tallriken och servera.

## **BANANPANNKAKA**

### **INGREDIENSER:**

- 1 banan
- 2 ägg (1 helt + 1 vita)
- 150 ml mjölk
- 100 g 00-mjöl
- 70 g smör
- salt e.b.
- 1 msk socker
- 16 g bakpulver

### **TILLREDNING:**

Skala bananen och pressa till puré med en gaffel. I en annan behållare vispas det hela ägget med socker. Tillsätt försiktigt mjölken och rör hela tiden; håll sedan i det smälta smöret (50 g), och tillsätt sedan lite i taget av det silade mjölet med bakpulver och en nypa salt. Tillsätt även de krossade bananerna och blanda väl alla ingredienser. Sätt blandningen i kylskåpet i 10 minuter.

Under tiden vispas äggvitan till hårt skum.

Ta ut blandningen ur kylskåpet och tillsätt den vispade

äggvitan. Rör försiktigt nerifrån och upp. Sätt i de släta grillplattorna och ställ grillen på OPEN GRILL. Reglera den nedre termostatratten på 200° och den övre på 200°. Tryck på knappen START / STOP för att förvärma grillen. När displayen visar texten READY, smörj grillplattorna med lite smör, håll 1-2 msk av smeten och sprid snabbt ut över ytan så att du får en cirkel; låt steka i cirka 2 minuter, tills du ser bubblor över pannkakans hela yta. Vänd sedan åt andra sidan och låt steka ytterligare cirka 2 minuter. Pannkakorna kan serveras på många sätt: chokladkräm, lönsirap, färska blåbär, chokladfjäll, honung, vispgrädd, florsocker.

## **GRILLAD ANANAS MED GLASS**

### **INGREDIENSER:**

- 1 ananas
- honung e.b.
- strösocker e.b.
- färsk mynta e.b.
- florsocker e.b.
- vaniljglass e.b.

### **TILLREDNING:**

Ta ananasen, ta bort bladen och skalet. Skär sedan frukten i skivor om cirka 1-2 cm tjocklek och pudra strösocker på båda sidor av varje skiva. Sätt i de räfflade grillplattorna och ställ grillen på CONTACT GRILL. Reglera den nedre termostatratten på 200° och den övre på 200°. Tryck på knappen START / STOP för att förvärma grillen. När displayen visar texten READY, pensla ananasen på båda sidor med honung och sätt på grillen. Stäng grillen och stek i 5-6 min.

Då skivorna är stekta läggs de på ett serveringsfat. Dekorera med myntablad, florsocker och servera med glasskolor.

## **KLASSISKA VÅFFLOR**

*DOS FÖR: 8 våfflor*

*TILLREDNING: 10 min*

*STEKTID: 10 min*

### **INGREDIENSER:**

- 2 koppar mjöl/460 g
- 1 tsk salt
- 4 tsk jäst/10 g
- 2 msk strösocker/30g
- 2 ägg
- 1 1/2 kopp ljummen mjölk/345 ml
- 75 g smält smör
- 1 tsk vaniljextrakt

### **TILLREDNING:**

Blanda i en stor skål mjöl, salt, jäst och socker och sätt undan den. Vispa äggen i en annan skål. Tillsätt mjölk, smör och vaniljextrakt. Häll i mjöl och de andra ingredienserna i skålen med mjölk och ägg och blanda med en visp. Förvärm grillplattan för våfflor. När texten ready visas på displayen, smörj grillplattan och häll därefter i varje form ett mått, använd en sked om det behövs; släta ut smeten med en slev. Stek våfflorna tills de har fått färg och är krispiga (5 min). Fortsätt tills smeten är slut. Servera omedelbart.

## **BELGISKA VÅFFLOR**

*DOS FÖR: 10-12 våfflor*

*TILLREDNING: 15min*

*STEKTID: 15min*

### **INGREDIENSER:**

- 2 koppar kakmjöl/460 g
- 1/2 tsk salt
- 2 tsk jäst/5 g
- 2 msk strösocker/30g
- 4 ägg
- 2 koppar ljummen mjölk/460 g
- 70 g smält smör
- 1/2 tsk vaniljextrakt

### **TILLREDNING:**

Blanda i en stor skål mjöl, salt och jäst och sätt undan den. Vispa i en annan skål äggulorna med sockret tills du får en skummig kräm.

Tillsätt vaniljextraktet, det smälta smöret och mjölken med äggen och blanda med en visp. Häll innehållet i de båda skålarna tillsammans och blanda med en visp. Rör inte för mycket. Vispa i en tredje skål ihop äggvitorna till hårt skum med en elektrisk visp i 1-2 minuter. Använd gummisleven för att blanda äggvitorna försiktigt med blandningen till

våfflor. Rör inte för mycket. Förvärm grillplattan för våfflor. När texten ready visas på displayen, smörj grillplattan och häll därefter i varje form ett mått, använd en sked om det behövs; släta ut smeten med en slev. Stek våfflorna tills de har fått färg och är krispiga (5 min).

Fortsätt tills smeten är slut. Servera omedelbart.

## **VÅFFLOR MED CHOKLAD OCH KANEL**

*DOS FÖR: 8 -10 våfflor*

*TILLREDNING: 10min*

*STEKTID: 15min*

### **INGREDIENSER:**

- 2 koppar mjöl/460g
- 1 tsk salt
- 1 tsk jäst/3 g
- 170 g socker
- 2 ägg
- 1 1/2 kopp ljummen mjölk/345 ml
- 80 g smör
- 1 tsk vaniljextrakt
- 140 g blockchoklad
- 60 g kakaopulver
- 6 g kanel

### **TILLREDNING:**

Lägg choklad och smör i en skål för mikrovågsugnen och värm vid max effekt i 30 sekunder. Rör tills chokladen och smöret smält helt och blandningen är slät. Låt svalna lite. Rör med visp ihop ägg, mjölk och vaniljextrakt i en stor skål och blanda noga med smör-choklads smeten. Sila mjölet, sockret, kakaopulvret, kanel, jäst och salt i en stor skål. Tillsätt mjölblandningen och de andra ingredienserna till äggen och blanda allt med en visp tills smeten är tillräckligt slät. Förvärm grillplattan för våfflor.

När texten ready visas på displayen, smörj grillplattan och häll därefter i varje form ett mått, använd en sked om det behövs; släta ut smeten med en slev. Stek våfflorna tills de har fått färg och är krispiga (5 min). Fortsätt tills smeten är slut. Servera omedelbart.



## Tärkeitä varoituksia

### Turvaohjeet



#### **Vaara!**

Näiden varoitusten laiminlyöminen voi aiheuttaa kuolemaan johtavia sähköiskuja.

- Tarkista ennen pistokkeen kytkemistä pistorasiaan, että:
  - Laitteen arvokilvessä oleva jännitearvo vastaa käytettävän sähköjärjestelmän jännitettä.
  - Pistorasian kapasiteetti on 16 A ja se on varustettu maadoituksella.
  - Tuotteen ammattimainen, sopimaton tai käyttöohjeiden vastainen käyttö vapauttaa valmistajan kaikesta vastuusta.
- Varmista, että syöttöjohtoa ei joudu kosketuksiin sellaisten laitteen osien kanssa, jotka kuumenevat käytön aikana. Jos laitteen sähköjohto vahingoittuu, sen saavat korjata tai vaihtaa ainoastaan valmistaja tai tämän valtuuttamat huoltoliikkeet. Näin välttyt turhilta riskeiltä.
- Ennen laitteen varastoimista tai paistolevyjen poistamista ja ennen kaikkien puhdistus- ja huoltotoimenpiteiden suorittamista, sammuta laite ja irrota pistoke virtapistorasiasta. Varmista, että laite on jäähtynyt kokonaan.
- Älä käytä ulkona.
- Älä upota laitetta veteen.
- Laitetta ei saa käyttää ulkoisen ajastimen tai kauko-ohjainjärjestelmän avulla.
- Käytä ainoastaan voimassa olevien turvamääräysten mukaisia jatkojohtoja. Tarkasta, että ne ovat hyvässä kunnossa ja halkaisijaltaan sopivankokoisia.
- Älä koskaan irrota pistoketta pistorasiasta johdosta vetämällä.



#### **Huomio!**

Näiden varoitusten laiminlyöminen voi aiheuttaa tapaturmia tai vahingoittaa laitetta.

- Tämä laite soveltuu ruokien kypsennykseen. Sitä ei saa käyttää muihin tarkoituksiin eikä sitä saa muuttaa tai peukaloida millään tavalla.
- Tämä laite on tarkoitettu vain kotitalouskäyttöön. Sitä ei ole

tarkoitettu käytettäväksi: kauppojen tai toimistojen henkilökunnan kahvitiloissa tai muissa työtiloissa, maatilamatkailuun käytetyissä tiloissa, hotelleissa, vuokrahuoneissa, motelleissa tai muissa vastaanottotiloissa.

- Laitetta saavat käyttää 8-vuotiaat ja sitä vanhemmat lapset sekä henkilöt, joiden fyysinen, henkinen tai aistitoimintojen suorituskyky on rajoittunut tai joilla ei ole riittävää kokemusta ja tietoja, mikäli heitä valvotaan huolellisesti ja heidät opastetaan laitteen turvalliseen käyttöön ja he ovat tietoisia siihen liittyvistä riskeistä. Varmista, etteivät lapset pääse leikkimään laitteella.
- Puhdistusta ja huoltoa, joka on käyttäjän vastuulla, ei saa antaa lasten tehtäväksi, elleivät he ole yli 8-vuotiaita ja heidän toimintaa valvotaan. Pidä laite ja sähköjohto kaukana alle 8-vuotiaiden lasten ulottuvilta.
- Pidä laite kaukana lasten ulottuvilta äläkä jätä sitä päälle ilman valvontaa.
- Älä koskaan käytä laitetta ilman paistolevyjä.
- Varastoi laite vasta sitten, kun laite on jäähtynyt kokonaan.
- Älä siirrä laitetta käytön aikana.



#### **Palovammojen vaara!**

Varoituksen laiminlyöminen voi aiheuttaa eri asteisia palovammoja.

- Laitteen toiminnan aikana sen ulkopintojen lämpötila voi olla korkea. Käytä aina kahvaa (2) tai uunikintaita tarvittaessa.
- Poista tai vaihda paistolevyt, kun laite on kokonaan jäähtynyt.



#### **Tärkeä huomautus:**

Tämän symbolin avulla käyttäjän huomio halutaan kiinnittää tärkeisiin ohjeisiin ja tietoihin.

- Älä kypsennä ruokia, jotka on kääritty muovikalvoon, folioon tai polyeteenipusseihin, jotta vältetään tulipalovaara.



Tämä tuote täyttää vaatimukset Euroopan yhteisön asetuksessa (EY) nro 1935/2004, joka käsittelee elintarvikkeiden kanssa kosketuksiin joutuvia materiaaleja ja esineitä.

### Laitteen hävitys



Laitetta ei saa hävittää tavallisten kotitalousjätteiden joukossa, vaan se on toimitettava viralliseen kierrätyskeskukseen.

### KUVAUS

- 1. Alusta ja kansi:** vankka ruostumattomasta teräksestä valmistettu rakenne automaattisesti säätävällä kannella.
- 2. Kahva:** tukeva painevalettu metallikahva, jonka avulla kantta voidaan säätää ruokien paksuuden mukaan.
- 3. Levyn vapautuspainikkeet:** vapautaa painamalla ja poista levy.
- 4. Grillilevyjen vapautus-/lukituslaite**
- 5. Saranan vapautusvipu:** sen avulla laite voidaan avata kokonaan vaakasuorassa asennossa kypsennystä varten
- 6. Korkeuden säätönappula:** lukitsee levyn/yläkannen halutulle korkeudelle, kun kypsennetään ruokia, joita ei tarvitse painaa.
- 7. Käynnistyksen merkkivalo.**
- 8. Start/Stop-näppäin**
- 9. Time-näppäin ▼:** säätää (vähentää) kypsennysaikaa.
- 10. Time-näppäin ▲:** säätää (lisää) kypsennysaikaa.
- 11. Alemman levyn "sear"-näppäin (tiivistys).**
- 12. Alemman levyn termostaatin nappula:** sillä säädetään lämpötilaa välillä 60–230 °C tai sammutetaan alalevy.
- 13. Ylemmän levyn "sear"-näppäin (tiivistys).**
- 14. Ylemmän levyn termostaatin nappula:** sillä säädetään lämpötilaa välillä 60–230 °C tai sammutetaan ylälevy.
- 15. Irrotettavat levyt:** tarttumattomia, pestävissä pesukoneessa, helposti puhdistettavissa. LEVYJEN MÄÄRÄ JA TYYPPI VAHTELEE MALLIN MUKAAN.
- 15a. Grillilevyt:** täydelliset pihvien, hampurilaisten, kana ja kasvien grillaukseen.
- 15b. Sileät levyt:** voidaan valmistaa lettuja, munia, pekonia ja äyriäisiä erinomaisesti.
- 15c. Ylempi levy vohveleille** (saatavilla vain tietyissä malleissa tai erillisenä lisävarusteena)

**15d. Alempi levy vohveleille** (saatavilla vain tietyissä malleissa tai erillisenä lisävarusteena): täydellisten vohveleiden valmistukseen.

**16. Rasvan keruustia:** sisältyy laitteeseen ja poistettavissa helppoa puhdistusta varten.

**17. Puhdistusväline:** sen avulla voidaan puhdistaa levyt käytön jälkeen.

**18. Annostelija vohveleille (vain tietyissä malleissa).**

### ENSIMMÄINEN KÄYTTÖ

Poista kaikki pakkausmateriaalit ja mainosetiketit levystä. Ennen pakkausmateriaalien pois heittämistä on varmistettava, että on otettu talteen kaikki uuden laitteen osat. Suositellaan säilyttämään laatikko ja pakkausmateriaalit myöhempää käyttöä varten.



**Tärkeä huomautus:** Ennen käyttöä, puhdistajalasta, kansi ja säätönappulat kostealla liinalla, jotta poistetaan kuljetuksen aikana kerääntynyt pöly. Puhdistajalasta huolellisesti paistolevyt, rasvan keruustia ja puhdistusväline. Levyt, rasvan keruustia ja lasta voidaan pestä astianpesukoneessa.



**Tärkeä huomautus:** Laitteen ensimmäisen käytön yhteydessä saatetaan havaita hieman hajua ja savua. Tämä on normaalia ja tavallista kaikille laitteille, joissa on tarttumaton pinta. Laitteen mukana toimitetaan puhdistusväline, jonka avulla voidaan puhdistaa levyt niiden käytön jälkeen sitten, un laite on kokonaan jäähtynyt (tarvitaan vähintään 30 minuuttia). Välinettä voidaan käyttää muutaman sekunnin ajan kypsennyksen aikana, jotta poistetaan ruoantähteet ja rasva. Jos välinettä käytetään pitkään kuumilla levyillä, sen valmistusaineena käytetty muovimateriaali voi sulaa.



**Tärkeä huomautus:** irrotettavat levyt (grillilevyt ja sileät levyt) voidaan vaihtaa keskenään.

### Kypsennyslevyjen laittaminen

- Aseta laite vaakasuoraan asentoon (kuva 1). Laita yksi levy kerrallaan.

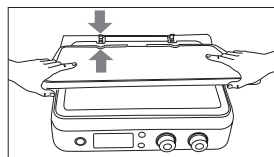

1



- Jokainen levy voidaan laittaa ylempään tai alempaan pesään ilman ongelmia (kuva 2).

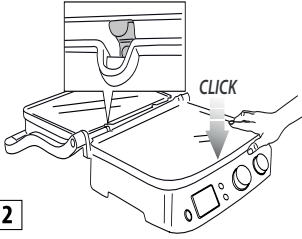

## Levyjen poistaminen

Aseta laite vaakasuojaan asentoon.

Tunnista oikealla puolella olevat levyjen vapautuspainikkeet (3). Paina kunnolla painiketta ja levy irtaoo alustasta. Ota levyistä kiinni kahdella kädellä ja siirrä sitä metallisia tukia myöten ja poista se alustasta. Paina myös toista vapautuspainiketta toisen levyn poistamiseksi ja suorita samat toimenpiteet.



**Palovammojen vaara!** Poista tai vaihda paistolevyt vasta sitten, kun laite on jäähtynyt.

## Aseta rasvan keruuaastia

Kypsennyksen aikana rasvan keruuaastia on asetettava vastaavalle paikalleen laitteen taakse. Ruuasta valuva rasva johdetaan levystä olevien aukkojen kautta ja se kerätään keruualustalle.



**Tärkeä huomautus:** Kypsennyksen aikana tarkasta usein rasvan keruuaastia.

Kypsennyksen jälkeen, hävitä asianmukaisesti kerätty rasva. Rasvan keruuaastia voidaan pestä astianpesukoneessa.



**Huomio!** Kypsennyksen aikana ole aina mahdollisimman huolellinen. Avaa laite ottamalla kiinni kahvasta, joka pysyy kylmänä. Päinvastoin, paineasetut alumiiniosat tulevat erittäin kuumiksi, välttää koskettamasta niitä kypsennyksen aikana tai heti sen jälkeen.

Ennen minkä tahansa toimenpiteen suorittamista laitteelle, anna sen jäähtyä (vähintään 30 minuuttia).

Kypsennä ainoastaan rasvan keruuaastia paikalleen asetettuna. Tyhjennä rasvan keruuaastia vasta sitten, kun laite on kokonaan jäähtynyt. Ole varovainen keruualustaa poistettaessa, jottei kaadeta vahingossa nesteitä.

## LAITTEEN KYPSENYSASENTO

### Kontaktigrilli (suljettu asento)

- Ylempi levy asetuu alemman levyn päälle. Tämä on alustava kypsennysasento, kun laitetta käytetään kontaktigrillinä. Ylempi levy sopeutuu automaattisesti alemmalle levyille asetetun ruuan paksuuteen.

Tällä tavalla ruoka kypsennetään tasaisesti molemmilta puolilta. Kontaktigrilli on ihanteellinen kypsennettäessä hampurilaisia, luutonta lihaa ja ohuita fileitä, kasviksia tai leipiä. Kontaktitoiminto on täydellinen, kun valmistetaan ruokia nopeasti ja terveellisesti. Käyttämällä kontaktigrillillä ruoka kypsyy nopeasti, juuri koska molemmat levyt koskettava samanaikaisesti ruuan molempia puolia (kuva 3).

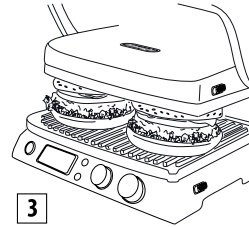

Levyn urat ja laitteen takareunalla oleva aukko mahdollistavat rasvan valutuksen ja keräämisen asianmukaiseen astiaan. Laite on varustettu erityisellä kahvalla ja saranalla, joiden avulla voidaan säätää ylempää levyä ruokien paksuuden mukaan. Jos halutaan valmistaa useampia ruokia samanaikaisesti kontaktigrillillä, on tarpeen, että ne ovat yhtä paksuja, jotta kansi (ylempi levy) sulkeutuu tasaisesti.

### Vaakasuoja asento (täysin auki)

- Ylempi levy linjautuu samalle tasolle alemman levyn kanssa. Alempi levy ja ylempi levy ovat samalla tasolla ja siten ne tarjoavat suuremman paistoalueen. Tässä asennossa laitetta voidaan käyttää perinteisenä grillinä joko grillilevyllä tai sileällä levyllä. Jos halutaan säätää laite tähän asentoon, ensimmäiseksi on tunnistettava saranan vapautusvipu, joka sijaitsee oikealla. Ota kiinni kahvasta vasemmalla kädellä ja oikealla kädellä siirrä ylöspäin vapautusvipua (kuva 4).

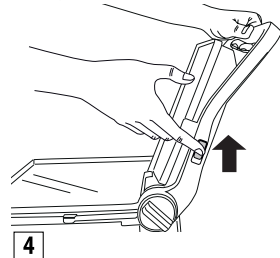

Työnää kahvaa taaksepäin, kunnes ylempi levy kääntyy kokonaan vaakasuoraan asentoon (kuva 5).

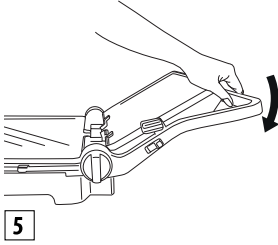

Jos kahvaa nostetaan hieman ennen vapautusvivun vetämistä, kevennetään saranaan kohdistuvaa painetta ja avautuimenpide on helpompi.

Laitetta voidaan käyttää grillinä, jossa valmistetaan hampurilaisia, pihvejä, kanaa ja kalaa. Grillaustila on monipuolisin tapa käyttää laitetta. Levyt ovat aukinaisessa asennossa ja siten on mahdollista kaksinkertaistaa paistoalue (kuva 6).

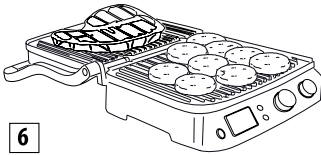

Voidaan valmistaa erilaisia ruokia eri levyillä sekoittamatta niiden makuja tai paistaa suurempi määrä samaa ruokaa.

Grillausasennon avulla voidaan grillata erilaista lihaa ja eripaksuisina paloina, kukin halutulla kypsyyssasteella. Tässä asennossa ruuat on käännettävä kypsennyksen aikana.

Laitetta voidaan käyttää myös sileiden levyjen kanssa lettujen, juuston, munien ja aamiaispekonin valmistukseen (kuva 7).

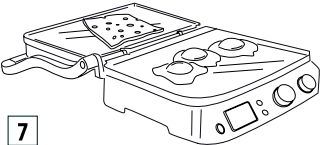

Laaja paistoalue mahdollistaa erilaisten ruokien samanaikaisen valmistamisen tai voidaan paistaa suurempi määrä samaa ruokaa.

## Grilliuuni

Tämä asento (kuva 8) on täydellinen grillattaessa ilman kosketusta suurikokoisia ruokia, jotka vaativat hitaan ja tasaisen kypsennyksen.

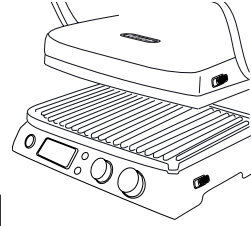

Ihanteellinen runsaasti vettä sisältävien kasvien kypsennykseen, koska vesi voi haihtua.

Voit käyttää tätä kypsennysasentoa valmistettaessa pehmeitä voileipiä ja ruokia, joita ei tarvitse puristaa

- Aseta ruuat alemmalle levyille.
- Tartu kahvaan, laske ylempi levy lähelle ruokaa (kuva A).

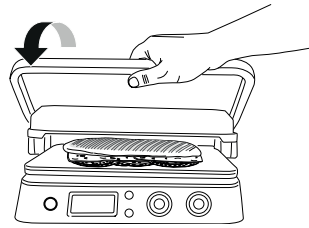

- Kierrä korkeuden säätönappula (6) asentoon  OVEN GRILL (kuva B).

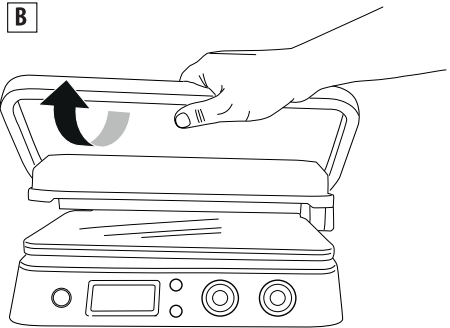

- Ylempi levy lukkiutuu paikalleen. On olemassa 4 erilaista korkeussäätöä.
- Nostamalla ylempää levyä säätöjärjestelmä

vapautetaan automaattisesti (kuva C).

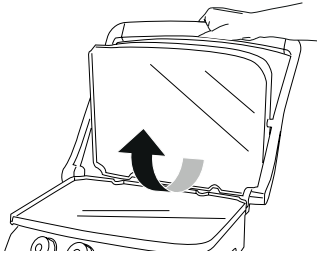

- Kun korkeus on asetettu, on mahdollista muuttaa säätöä vetämällä ulospäin nappulaa ja valitsemalla uusi asento (kuva D).

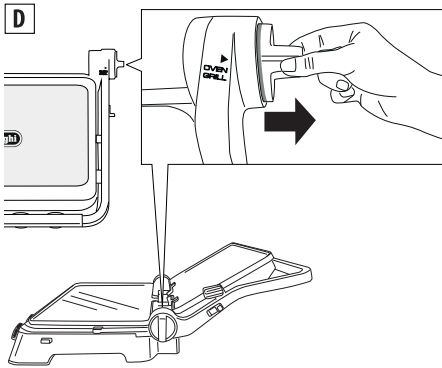

## KÄYTTÖ

### Toiminta

Kun laite on valmisteltu oikein ja kun ollaan valmiita kypsennystä varten, valitse lämpötila välillä 60–230 °C kummallekin levyille (ylempi ja alempi) käyttämällä nappuloita 12 ja 14).

Paina start/stop-näppäintä. Merkkivalo (ON) syttyy.

Valitun lämpötilan mukaan voidaan tarvita muutampia minutteja, jotta laite lämpiää. Kun termostaatti saavuttaa pyydetyn lämpötilan, laite antaa äänimerkin, joka osoittaa sen olevan käyttövalmis. Näytölle ilmestyy "READY".

On mahdollista vaihdella lämpötilan säätöä milloin tahansa kypsennyksen aikana valmistettavan ruuan tyyppin mukaan.

### Ajastintoiminto

Kun näytölle ilmestyy "READY", valitse kypsennysasento (katso kappaletta "laitteen kypsennysasennot") ja aseta sitten ruoka levyille. ON mahdollista valita kypsennysaika painamalla ajastimen painikkeita (9 ja 10). Tällöin kyseisen kypsennysajan kuluttua laite sammuu automaattisesti

(näytölle ilmestyy "END").

Painamalla start/stop-näppäintä (8) laite käynnistyy uudelleen. Kun ruoka on valmiina ja jos et ole valinnut kypsennysaikaa, sammuta laite painamalla start/stop-painiketta tai kierrä nappula (12 ja 14) OFF-asentoon.

**i Tärkeä huomautus:** • Jos ajastimeen ei aseteta aikaa, laite sammuu automaattisesti 90 minuutin kuluttua.

### "Sear"-toiminto (tiivistys)

Tämä toiminto lämmittää ylempää ja/tai alemmaa levyä korkeampaan lämpötilaan muutamana minuutina ajan. Ihanteellinen ruokien nopeaa ruskistamista varten kypsennyksen alussa (sopii hyvin paksuille lihapaloille). Kun on painettu start/stop-painiketta, suorita levyjen esilämmitys painamalla "sear"-painiketta (11 ja 13). Esilämmityksen aikana näytöllä vilkkuu "SEAR". Kun termostaatti saavuttaa halutun lämpötilan, laite antaa äänimerkin ja näytölle ilmestyy kiinteänä "SEAR". Aseta ruuat välittömästi levyille. Jakso saatetaan loppuun muutamassa minuutissa ja "SEAR" häviää näytöltä.

**i Tärkeä huomautus:** On mahdollista käyttää tätä toimintoa ainoastaan kerran joka 30 minuutin kuluessa. Jakson päätyttyä, jos painat "sear"-näppäintä ennen kuin on kulunut 30 minuuttia, "SEAR" vilkkuu näytöllä ja sitten se sammuu. Laite ei hyväksy käskyä.

### Vohvelitila (vain tietyissä malleissa).

- Laita vohvelilevyt (15c/15d) kuten osoitetaan kuvassa 1. On huomioitava, että tässä tapauksessa levyjä ei voida vaihtaa ja kunkin levyn asennon on oltava kuten osoitetaan kuvassa 9.

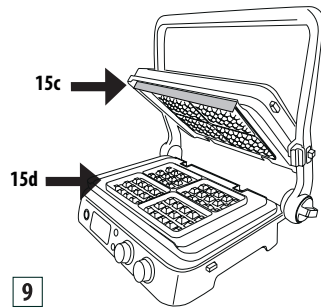

- Kun on laitettu alempi levy laitteeseen, **000** tulee näkyviin näytölle. Kierrä lämpötilan nappula vohveliasetukseen  ja paina näppäintä START/STOP.

- Laite aloittaa esilämmitysvaiheen. Kun termostaatti saavuttaa tarvittavan lämpötilan, laite antaa äänimerkin, joka osoittaa sen olevan valmis. Näytölle ilmestyy "READY".
- Voitele kevyesti levyt sulalla voilla
- **Kaada mitta-astiallinen kuhunkin levyyn muottiin**
- Levitä taikina ja sulje laite.
- Kypsennä reseptin mukainen aika.  
Jos asetat ajastimen, annetaan kolme äänimerkkiä kypsennysjakson päätyttyä. Ajastin häviää näytöltä, johon ilmestyy "END" (loppu). Laite sammuu automaattisesti. Jos et aseta ajastinta, viimeisen vohvelin valmistamisen jälkeen sammuta laite painamalla painiketta "START/STOP".
- Jos haluat valmistaa vielä vohveleita, lisää alemmalle levyille lisää taikinaa ja toista edellä kuvatut toimenpiteet.



**Huomio!** Älä käytä metallisia välineitä, kun nostat vohvelit pois levyiltä, koska ne voivat vahingoittaa tarttumaton pintaa.

## PUHDISTUS JA HUOLTO

### Käyttäjän vastuulla oleva huolto

- Älä käytä metallisia välineitä, jotka voivat naarmuttaa levyjen tarttumaton pintaa. Käytä sen sijaan puisia tai lämmönkestäviä muovisia välineitä.
- Älä jätä muovisia välineitä kosketuksiin kuumien levyjen kanssa, mukaan lukien toimitettu väline.
- Kypsennysten välissä poista ruoantähteet rasvojen valutusaukon kautta ja kerää ne alla olevaan astiaan, puhdista sitten talouspaperilla ja siirry seuraavaan valmistukseen.
- Ennen minkä tahansa puhdistustoimenpiteen suorittamista, anna laitteen jäähtyä vähintään 30 minuuttia.

### Puhdistus ja hoito



**Tärkeä huomautus:** Ennen laitteen puhdistamista varmista, että se on kokonaan jäähtynyt.

Kypsennyksen päätyttyä, sammuta laite ja irrota pistoke pistorasiasta. Anna laitteen jäähtyä vähintään 30 minuuttia. Poista mahdolliset ruoantähteet levyistä käyttämällä toimitukseen kuuluvaa välinettä. Väline voidaan pestä käsin tai astianpesukoneessa. Tyhjennä rasvan keruuastia. Rasvan keruuastia voidaan pestä käsin tai astianpesukoneessa. Paina vapautuspainikkeita (3) levyjen poistamiseksi



laitteesta. Ennen levyihin koskettamista varmista, että ne ovat kokonaan jäähtyneet. Paistolevyt voidaan pestä astianpesukoneessa. Kuitenkin usein tapahtuvat pesut voivat vähentää pinnoitteen suorituskykyä. Suositellaan puhdistamaan levyjen ulkopinta miedon pesuaineen ja veden muodostamaan liuokseen kostutetulla pehmeällä sienellä tai liinalla.

Älä käytä metallisia välineitä levyjen puhdistukseen.

## TEKNISET TIEDOT

Verkköjännite:	220-240 V~50/60 Hz
Ottoteho:	2000W

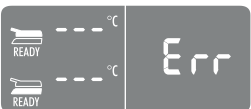
## ONGELMIEN RATKAISU

Näkyvä virheviesti	Kuvaus	ONGELMA	RATKAISU
	<p>Yksi levyistä ei lämpiä:</p>	<p>Elektroninen ohjausyksikkö on havainnut, että yksi paistolevyistä ei saavuta asetettua lämpötilaa.</p> <p>Levyä ei ole asetettu kunnolla laitteeseen.</p> <p>Levyn sisällä oleva vastus on mahdollisesti vahingoittunut.</p> <p>Vastuksen liitäntä on mahdollisesti vahingoittunut.</p> <p>Elektroninen ohjausyksikkö on mahdollisesti vahingoittunut.</p>	<p>Irrota pistoke virtapistorasiasista.</p> <p>Tarkasta, että levy on työnnetty kunnolla paikalleen.</p> <p>Jos ehdotettu ratkaisu ei poista ongelmaa, todennäköisesti laite on rikki.</p> <p>Ota yhteys De'Longhin huoltopalveluun ilmoittaen virheen tyyppi.</p>
	<p>Sähkövastusta virroitetaan liian pitkään.</p>	<p>Elektroninen ohjausyksikkö on havainnut, että sähkövastus pysyy päällä liian pitkään.</p>	<p>Irrota pistoke virtapistorasiasista.</p> <p>Älä paista levyillä suurikokoisia ruokia tai pakastettuja ruokia, joiden kypsennykseen tarvittava lämmitys aika on liian pitkä.</p> <p>Elektroninen ohjausyksikkö näyttää virheviestin 5 sekunnin ajan ja sitten se sammuttaa laitteen.</p> <p>Anna laitteen jäähtyä ennen sen käyttämistä uudelleen.</p>
	<p>Toimintahäiriö lämpötila-anturissa.</p>	<p>Elektroninen ohjausyksikkö on havainnut vian lämpötila-anturissa.</p>	<p>Irrota pistoke virtapistorasiasista.</p> <p>On vaihdettava lämpötila-anturi.</p> <p>Ota yhteys De'Longhin huoltopalveluun ilmoittaen virheen tyyppi.</p>

	<p>Toimintahäiriö lämpötila-antureissa.</p>	<p>Elektroninen ohjauksyksikkö on havainnut vian lämpötila-anturissa.</p>	<p>Kirjoita muistiin virheen numero. Irtota pistoke virtapistorasiasista. On vaihdettava lämpötila-anturi. Ota yhteys De'Longhin huoltopalveluun ilmoittaen virheen tyyppi.</p>
		<p>Laite ei käynnisty.</p>	<p>Tarkasta, että pistoke on työnnetty kunnolla pistorasiaan.</p> <p>Kytke pistoke toiseen pistorasiaan.</p> <p>Tarkasta magneettiterminen tai differentiaalinen kytkin (vikavirtasuojaja) tai linjasulake</p> <p>Jos ehdotettu ratkaisu ei poista ongelmaa, todennäköisesti laite on rikki.</p> <p>Ota yhteys De'Longhin huoltopalveluun</p>
		<p>Painamalla painiketta START/STOP laite ei käynnisty-</p>	<p>Lämpötilan valintapainikkeet on asetettu 0-asentoon. Ylempi ja alempi näyttö näyttää OFF (sammutettu). Kierrä lämpötilan valintanappula haluttuun asentoon ja paina näppäintä START/STOP.</p>
		<p>Painamalla SEAR-painikkeita, kirjoitus SEAR vilkkuu näytöllä ja sammuu sitten.</p>	<p>SEAR-toiminto on saatavilla vain yhden kerran joka 30 minuutin kuluttua. Jos yrität käyttää tätä toimintoa toisen kerran ennen kuin on kulunut 30 minuuttia, elektroninen ohjauksyksikkö ei suorita pyydettyä toimintoa. Odotta 30 minuuttia ennen kuin käytät uudelleen "SEAR"-toimintoa.</p>



## KYPSENNYSTAULUKKO

NAUDAN-LIHA	PAKSUUS (cm)	Määrä KPL	TASO KYPSENNYKSELLE	TILA	LEVYT	°C	SEAR	MIN.	EHDOTUKSET
Pihvi	0,5 - 1	2	Kypsä	KONTAKTIGRILLI	aaltoilevat	230	✓	2 - 3	öljyä ruoka hyvin
Pihvi	0,5 - 1	4	Kypsä	VAAKASUORA ASENTO	aaltoilevat	230		5 - 6	öljyä ruoka hyvin, käännä kypsennyksen puolivälissä
Sisäfilee	3-4	4	Raaka	KONTAKTIGRILLI	aaltoilevat	230	✓	4 - 5	öljyä ruoka hyvin
Sisäfilee	3-4	4	Puolikypsä	KONTAKTIGRILLI	aaltoilevat	230	✓	7 - 8	öljyä ruoka hyvin
Sisäfilee	3-4	4	Kypsä	KONTAKTIGRILLI	aaltoilevat	230	✓	10 - 11	öljyä ruoka hyvin
Kylki	2-3	2	Puolikypsä	KONTAKTIGRILLI	aaltoilevat	230		4 - 5	öljyä ruoka hyvin
Kylki	2-3	2	Kypsä	KONTAKTIGRILLI	aaltoilevat	230		7 - 8	öljyä ruoka hyvin
Kylki	2-3	4	Puolikypsä	VAAKASUORA ASENTO	aaltoilevat	230		10 - 12	öljyä ruoka hyvin, käännä kypsennyksen puolivälissä
Kylki	2-3	4	Kypsä	VAAKASUORA ASENTO	aaltoilevat	230		14 - 16	öljyä ruoka hyvin, käännä kypsennyksen puolivälissä
Hampurilainen	2-3	6	Kypsä	KONTAKTIGRILLI	aaltoilevat	230	✓	8 - 10	öljyä ruoka hyvin
Varras		6	Kypsä	KONTAKTIGRILLI	aaltoilevat	230		13 - 15	öljyä ruoka hyvin, käännä kypsennyksen puolivälissä

LAMPAAN-LIHA	PAKSUUS (cm)	Määrä KPL	TASO KYPSENNYKSELLE	TILA	LEVYT	°C	MIN.	EHDOTUKSET
Kyljysselkä	1,5-3	6	Puolikypsä	KONTAKTIG-RILLI	aaltoilevat	230	10 - 12	öljyä ruoka hyvin, käännä kyljysselät kypsennyksen puolivälissä
Kyljysselkä	1,5-3	6	Kypsä	KONTAKTIG-RILLI	aaltoilevat	230	12 - 14	

SIANLIHA	PAKSUUS (cm)	Määrä KPL	TILA	LEVYT	°C	SEAR	MIN.	EHDOTUKSET
Pihvi	1-2	4	KONTAKTIGRILLI	aaltoilevat	230	√	7 - 9	öljyä ruoka hyvin
Pihvi	1-2	8	V A A K A S U O R A ASENTO	aaltoilevat	230		14 - 16	öljyä ruoka hyvin, käännä kypsennyksen puolivälissä
Kyljys	< 2,5	4	KONTAKTIGRILLI	aaltoilevat	230		9 - 11	öljyä ruoka hyvin, käännä kypsennyksen puolivälissä
Kyljys	< 2,5	8	V A A K A S U O R A ASENTO	aaltoilevat	230		11 - 13	öljyä ruoka hyvin, käännä kypsennyksen puolivälissä
P i e n e t kylkipalat		6-8	KONTAKTIGRILLI	aaltoilevat	200		20 - 25	käännä 2-3 kertaa
Pekoni		4	KONTAKTIGRILLI	aaltoilevat	230		1 - 2	
Tuoremakkara		8	KONTAKTIGRILLI	aaltoilevat	200		16 - 18	tee haarakalla reikiä tuoremakkaraan
Varras		6	KONTAKTIGRILLI	aaltoilevat	230		14 - 16	öljyä ruoka hyvin, käännä 1-2 kertaa
Makkara		6	KONTAKTIGRILLI	aaltoilevat	230		8 - 10	

KANA JA KALKKUNA	PAKSUUS (cm)	Määrä KPL	TILA	LEVYTY	°C	SEAR	MIN.	EHDOTUKSET
Rintapala	< 1	4	KONTAKTIGRILLI	aaltoilevat	230	✓	3 - 4	öljyä ruoka
Koipi		3	KONTAKTIGRILLI	aaltoilevat	200		20 - 25	käännä 1-2 kertaa kypsennyksen aikana
Siiپی		6	KONTAKTIGRILLI	aaltoilevat	200		14 - 16	käännä 1-2 kertaa kypsennyksen aikana
Hampurilainen	1,5-2	4	KONTAKTIGRILLI	aaltoilevat	230	✓	6-8	
Hampurilainen	1,5-2	8	VAAKASUORA ASETO	aaltoilevat	230	✓	14 - 16	käännä kypsennyksen puolivälissä
Varras		6	KONTAKTIGRILLI	aaltoilevat	230		11 - 13	käännä 1-2 kertaa kypsennyksen aikana
Makkara		6	KONTAKTIGRILLI	aaltoilevat	230		6 - 8	
Maustettu kana		1	KONTAKTIGRILLI	aaltoilevat	200		40 - 45	käännä 1-2 kertaa kypsennyksen aikana

LEIVÄT	Määrä KPL	TILA	LEVYTY	°C	MIN.	EHDOTUKSET
Paahতোleipä / voileipä	2	GRILLIUUNI	sileät	230	3 - 5	asetä ylempi levy siten, että se koskettaa leipää painamatta sitä
Sämpylä	2	KONTAKTIGRILLI	aaltoilevat	230	2 - 3	
Leipäviipaleet	4	VAAKASUORA ASETO	sileät	230	4 - 5	käännä kypsennyksen puolivälissä

KASVIKSET	Määrä KPL	TILA	LEVYTY	°C	MIN.	EHDOTUKSET
Munakoisoviipaleet	1	KONTAKTIGRILLI	aaltoilevat	230	4 - 6	öljyä ruoka hyvin
Kesäkurpitsaviipaleet	2	KONTAKTIGRILLI	aaltoilevat	230	6 - 8	öljyä ruoka hyvin
Paprikaneljännekset	2	KONTAKTIGRILLI	aaltoilevat	230	8 - 10	öljyä ruoka hyvin
Tomaattiviipaleet	1	VAAKASUORA ASETO	sileät	230	5 - 7	öljyä ruoka hyvin, käännä kypsennyksen puolivälissä
Sipuliviipaleet	2	KONTAKTIGRILLI	sileät	230	5 - 7	öljyä ruoka hyvin, sekoita usein lastalla

KALA	MÄÄRÄ	Määrä KPL	TILA	LEVYTY	°C	MIN.	EHDOTUKSET
Kokonainen	250 g	1	KONTAKTIGRILLI	aaltoilevat	200	8 - 10	öljyä ruoka
Sisäfilee	500 g	1	GRILLIUUNI	sileät	230	25 - 30	öljyä levy, aseta ylempi levy siten, että se on lähellä ruokaa koskettamatta sitä
Siivu	450 g	4	KONTAKTIGRILLI	aaltoilevat	200	8 - 10	öljyä ruoka
Varras	500 g	6	V A A K A S U O R A ASENTO	aaltoilevat	230	10 - 12	öljyä ruoka, käännä 2-3 kertaa
Mustekala	400 g	1-2	KONTAKTIGRILLI	aaltoilevat	200	10 - 12	öljyä ruoka
Jättikatkaravut	400 g	10-12	KONTAKTIGRILLI	aaltoilevat	200	4 - 6	öljyä ruoka

JÄLKIRUOAT	Määrä KPL	TILA	LEVYTY	°C	MIN.	EHDOTUKSET
Pannukakku	4	TASAINEN ASEN- TO	sileät	200	4 - 5	voitele levyt, käännä kypsennyksen puolivälissä
Vohvelit	4	KONTAKTIGRILLI	VOHVELIT		4 - 5	voitele levyt
Ananasviipaleet	4	KONTAKTIGRILLI	aaltoilevat	200	5 - 6	voitele levyt

## RESEPTIT

### MUNAKOKKELIPEKONI JA PAAHTOLEIPÄ

#### AINESOSAT:

- 2 munaa
- 2 viipaletta pekonia
- 1 rkl maitoa
- suolaa ja pippuria
- 2 viipaletta paahtoleipää

#### VALMISTUS:

Sekoita munat, maito ja hieno suola, kunnes niistä muodostuu kevyt ja vaahdomainen seos. Laita sileät levyt paikalleen ja aseta grilli tilaan OPEN GRILL (avoin grilli). Säädä alemman termostaatin nappula asentoon 230° ja ylempi asentoon 230°. Esilämmitä grilli painamalla START/STOP-näppäintä. Kun näytölle ilmestyy kirjoitus READY, kaada munaseos levyn kulmaan ja kypsennä 2-3 minuuttia. Samalla sekoita hyvin puulastalla, jotta seos kypsennetään tasaisesti. Samanaikaisesti kypsennä samalla levyllä myös pekoni viipaleita 3-4 minuuttia ja käännä ne kypsennyksen puolivälissä. Toisella tasaisella levyllä paahda leipää 3-4 minuuttia ja käännä sekin kypsennyksen puolivälissä. Asettele lautaselle ja tarjoile.

### LEIPÄKUUTIOT JA MUNAKOISOVAAHTO

#### AINESOSAT:

- 1 munakoiso
- 100 g tuorejuustoa
- valkospulijauhetta
- persiljaa
- 4 rkl oliiviöljyä
- suolaa
- pippuria
- 1 patonki

#### VALMISTUS:

Pese munakoisot, kuori ja leikkaa ne paksuiksi viipaleiksi. Laita sileät levyt paikalleen ja aseta grilli tilaan CONTACT GRILL (kontaktigrilli). Säädä alemman termostaatin nappula asentoon 230° ja ylempi asentoon 230°. Esilämmitä grilli painamalla START/STOP-näppäintä. Kun näytölle tulee näkyviin kirjoitus READY, aseta munakoisot alemmalle levyllä ja kypsennä noin 8-10 minuuttia, kunnes ne pehmenevät. Leikkaa munakoisoviipaleet summittaisesti ja laita tehosekoittimeen tuorejuuston, valkospulinkynnen ja hienonnetun persiljan kanssa. Lisää myös hieman

suolaa, pippuria ja öljyä. Sekoita, kunnes saadaan sileä ja hienorakeinen seos. Öljyä leipä (viipaloitu) oliiviöljyllä ja kypsennä sitä 230 °C:ssa aina vaakasuorilla levyillä CONTACT GRILL -asennossa (kontaktigrilli) noin 1-2 minuuttia, kunnes saadaan haluttu kypsyyssaste.

Levitä paahdetulle leivälle munakoisoiseos, lisää kaksi ruokalusikallista oliiviöljyä ja tarjoile.

## LIHASALAATTI RUCOLA-SALAATIN JA MINITOMAATTIEN KANSSA

### **AINESOSAT:**

- 2 vasikanlihaviipaletta
- 100 g rucola-salaattia
- 10-12 minitomaattia
- 100 g grana padana -juustolastuja
- suolaa
- oliiviöljyä

### **VALMISTUS:**

Valmista minitomaatti- ja rucola-salaatti: laita rucola puhtaasti liinan sisälle sen kuivaamiseksi ja leikkaa minitomaatit 4 osaan. Laita aaltomaiset levyt paikalleen ja aseta grilli tilaan CONTACT GRILL (kontaktigrilli). Säädä alemman termostaatin nappula asentoon 230° ja ylempi asentoon 230°. Esilämmitä grilli painamalla START/STOP-näppäintä. Kun näytölle ilmestyy kirjoitus READY, aseta öljytyt lihapalaset, purista ylemmällä levyllä ja kypsennä 2-3 minuuttia halutun kypsyyssasteen mukaan. Leikkaa liha suikaleiksi ja aseta ne rucola-salaatti ja minitomaattipedille, lisää suola sekä grana padana -juustolastut. Lisää hieman öljyä.

## KYLKIPALAT KAHVILLA MAUSTETTUNA

### **AINESOSAT:**

- härän kylkipalat (2 kpl, 250 g/pala)
- oliiviöljyä

### **KAHVISEOSTA VARTEN:**

- 2 tl kuminansiemeniä
- 2 tl kahvipapuja
- 1 rkl mietoaa chilipaprikaa
- 1 tl paprikaa
- 1 tl karkeaa suolaa
- 1 tl pippuria

### **VALMISTUS:**

Valmista kahviseos: kaada kuminansiemenet ja kahvi monitoimikoneeseen ja jauha ne karkeaksi jauheeksi. Kaada saatu jauhe kulhoon, lisää muut aineet ja sekoita hyvin. Öljyä liha kevyesti ja mausta se mausteilla. Lopuksi peitä kaikki ja jätä ympäristön lämpötilaan 30 minuutiksi. Laita aaltomaiset levyt

paikalleen ja aseta grilli tilaan CONTACT GRILL (kontaktigrilli). Säädä alemman termostaatin nappula asentoon 230° ja ylempi asentoon 230°. Paina START/STOP-näppäintä grillin esilämmittämiseksi ja SEAR-näppäintä molemmille levyille. Kun kirjoitus SEAR lakkaa vilkkumasta näytöllä, aseta liha alemmalle levyille, purista ylemmällä levyllä ja kypsennä 6-8 minuuttia halutun kypsyyssasteen mukaan. Tarjoa kuumana.

## HÄRKÄFILEE SIENIKASTIKKEELLA

### **AINESOSAT:**

- 4 härkäfileettä
- suolaa
- juuri jauhettua mustapippuria
- 2 valkosipulinkynttä
- 2 rkl Dijonin sinappia
- 60 g voita
- oliiviöljyä

### **SIENIKASTIKKEEN AINESOSAT:**

- 30 g voita
- 1 tl gorgonzola-juustoa
- 2 salottisipulia
- 300 g sieniiä
- 1/2 kuppia viskiä
- 200 g kermaa
- sitruunamehua
- persiljaa

### **VALMISTUS:**

Mausta liha suolalla ja pippurilla sekä jätä se ympäristön lämpötilaan noin tunniksi.

Valmista sienikastike: sulava voi pannulla, lisää salottisipuliviipaleet ja paista 2-3 minuuttia. Lisää sienet ja paista vielä 5 minuuttia. Tässä vaiheessa kaada viski, keitä 1 minuutti, lisää kupillinen vettä ja kypsennä vielä noin minuutin ajan. Lisää nestemäinen kerma, sitruunanmehu, persilja, gorgonzola-juusto ja kypsennä, kunnes seos alkaa kiehua.

Jatka kypsennystä, kunnes kastike saostuu. Lisää sitten tarpeen mukaan suolaa ja pippuria sekä aseta kastike sivuun. Valmista sitten lihan maustekastike, jota voit sivellä fileiden päälle kypsennyksen aikana. Laita pieneen pannuun voi, sinappi ja valkosipuli. Kypsennä miedolla lämmöllä, kunnes voi sulaa. Pidä lämpimänä.

Laita aaltomaiset levyt paikalleen ja aseta grilli tilaan CONTACT GRILL (kontaktigrilli). Säädä alemman termostaatin nappula asentoon 230° ja ylempi asentoon 230°.

Paina START/STOP-näppäintä grillin esilämmittämiseksi ja SEAR-näppäintä molemmille levyille.

Kun kirjoitus SEAR lakkaa vilkkumasta näytöllä, aseta fileet (jotka on sivelty maustekastikkeella molemmin puolin) alemmalle levylle ja sulje grilli. Kypsennä 6-8 minuuttia halutun kypsyyssasteen sekä fileiden paksuuden mukaan. Kypsennyksen päätteeksi ota fileet ja tarjoile peittäen ne aiemmin valmistetulla sienikastikkeella.

### **HAMPURILAINEN PAAHDETULLA RUISLEIVÄLLÄ**

#### **AINESOSAT:**

- 8 viipaletta ruisleipää
- 500 g tuoretta jauhelihaa
- 100 g emmentalujuustoviipaletta
- 2 rkl oliiviöljyä
- 2 viipaloitua sipulia
- voita, ympäristön lämpötilassa ollutta
- 2 tl worchester-kastiketta
- suolaa
- pippuria
- 1/2 tl sokeria

#### **VALMISTUS:**

Valmista hampurilainen: sekoita kulhossa jauheliha, worchester-kastike, suola ja pippuri hyvin, kunnes niistä muodostuu tasainen seos. Muodosta käsin 4 hampurilaista, joiden paksuus on noin 2 cm. Aseta grilli tilaan OPEN GRILL (avoin grilli) ja työnnä tasainen levy alempaan asentoon ja aaltomainen levy ylempään asentoon. Säädä alemman termostaatin nappula asentoon 230° ja ylempi asentoon 230°.

Esilämmitä grilli painamalla START/STOP-näppäintä.

Kun näytölle ilmestyy kirjoitus READY, aseta viipaloidut ja oliiviöljyllä maustetut sipulit sekä sokeri alemmalle levylle. Kypsennä niitä noin 5-6 minuuttia sekoittaen niitä usein lastalla, jotta ne kypsyvät ja pehmenevät tasaisesti. Samanaikaisesti paista toisella levyllä hampurilaisia 12 minuuttia kääntäen ne noin 5-6 minuutin kuluttua (kypsennysaika riippuu hampurilaisten paksuudesta). Kun sipulit ovat kypsiä, ota ne pois levyltä ja paahda voidellut leipäviipalet vain yhdeltä puolelta noin 1-2 minuuttia.

Aseta leipäviipalet leikkulaudalle paahdettu puoli ylöspäin, levitä niiden päälle sipulit ja aseta hampurilaiset sekä lopuksi peitä juustolla. Sulje leipä toisella leipäviipaleella laittaen paahdettu puoli alaspäin. Odota, että levy kuumenee uudelleen ja aseta sitten paahdoleipä sille ja purista kunnolla ylempällä levyllä.

Kypsennä noin 2-3 minuuttia, kunnes leivän kypsyyssaste on haluttu.

### **KARITSAN KYLJYKSET BALSAMIIETIKALLA JA ROSMARIINILLA**

#### **AINESOSAT:**

- 6 karitsan kyljystä
- 10 g jauhettua rosmariinia
- 10 g jauhettua valkosipulia
- 100 ml balsamietikkaa
- 15 g sokeria
- suolaa
- pippuria

#### **VALMISTUS:**

Sekoita hyvin kaikki ainekset riittävän tilavassa astiassa. Peitä karitsa ja anna sen marinoitua jääkaapissa vähintään 1-2 tuntia. Laita aaltomaiset levyt paikalleen ja aseta grilli tilaan CONTACT GRILL (kontaktigrilli). Säädä alemman termostaatin nappula asentoon 230° ja ylempi asentoon 230°. Esilämmitä grilli painamalla START/STOP-näppäintä. Kun näytöllä näkyy kirjoitus READY, aseta kyljykset alemmalle levylle.

Kypsennä noin 11-13 minuuttia halutun kypsyyssasteen ja kyljyksen paksuuden mukaan (suosittelemme kääntämään ne kypsennyksen puolivälissä, koska luun vuoksi ylempi levy ei voi koskettaa lihaa yläpuolelta). Sillä välin keitä maustelientä pannulla ja tarjoile se kastikkeena grillattujen karitsan kyljyksen kanssa.

### **KANAVARTAAT HUNAJASITRUUNAKASTIKKEELLA**

#### **AINESOSAT:**

- 500 g kananrintaa

#### **MAUSTELIEMEN AINESOSAT:**

- 1 tl chilipippuria
- 1 tl korianteria
- 10 cl oliiviöljyä
- 2 pikkusipulia
- 3 valkosipulinkynttä
- 1 rkl raastettua inkivääriä
- 1 rkl sokeria
- 1 rkl limetinmehua
- 1 rkl karkeaa suolaa
- pippuria

#### **HUNAJASITRUUNAKASTIKKEEN AINESOSAT:**

- 5 cl ruokakermaa
- 1/2 tl raastettua limetinkuorta
- 1 rkl limetinmehua
- 1 rkl oliiviöljyä
- 1 rkl hunajaa
- suolaa

## **VALMISTUS:**

Valmistele mausteliemi: laita kaikki ainesosat monitoimikoneeseen ja sekoita, kunnes saat homogeenisen seoksen.

Laita matalalle lautaselle noin 2 cm:n levyisiksi kuutioiksi viipaloitu kana, lisää mausteliemi peittäen kana tasaisesti joka puolelta. Peitä elintarvikekelmulla ja anna marinoitua noin 1-2 tuntia.

Valmistele kastike sekoittamalla kaikki ainesosat kulhossa, peitä kelmulla ja laita jääkaappiin. Työnnä kanapalat vartaisiin. Laita aaltomaiset levyt paikalleen ja aseta grilli tilaan CONTACT GRILL (kontaktigrilli).

Säädä alemman termostaatin nappula asentoon 230° ja ylempi asentoon 230°. Esilämmitä grilli painamalla START/STOP-näppäintä. Kun näytölle tulee näkyviin kirjoitus READY, aseta vartaat alemmalle levyille, purista niitä ylempällä levyllä ja kypsennä noin 11-13 minuuttia kääntäen ne 1-2 kertaa ympäri. Tarjoile vartaat kuumina yhdessä sitruunahunajakastikkeen kanssa.

## **KANANKOIVET PROVENCELAISITTAIN**

### **AINESOSAT:**

- 3 kanankoipea (550 g)

### **MAUSTELIEMEN AINESOSAT:**

- 25 cl kuivaa valkoviiniä
- 4 rkl oliiviöljyä
- 3 rkl sinappia siemenien kanssa
- 3 rkl valkoviinietikkaa
- 2 rkl Provençen yrttejä
- 2 valkosipulinkynttä jauhettuna
- 2 tl karkeaa suolaa
- 1 tl cayennepippuria

## **VALMISTUS:**

Valmistele mausteliemi sekoittamalla kaikki ainesosat kulhossa. Terävällä veitsellä leikkaa koipien lihaa useammasta kohdasta avaten hieman. Laita koivet mausteliemikulhoon ja käännä niitä kaikille puolille niiden peittämiseksi hyvin ja anna niiden maustua 2-3 tuntia. Laita aaltomaiset levyt paikalleen ja aseta grilli tilaan CONTACT GRILL (kontaktigrilli). Säädä alemman termostaatin nappula asentoon 210° ja ylempi asentoon 210°.

Esilämmitä grilli painamalla START/STOP-näppäintä. Kun näytölle tulee näkyviin kirjoitus READY, aseta kanankoivet alemmalle levyille, purista niitä ylempällä levyllä ja kypsennä noin 20-25 minuuttia kääntäen ne 2-3 kertaa ympäri. Kun ne ovat kypsiä, aseta ne tarjoiluastiaan ja tarjoile.

## **GRILLATUT JÄTTIKATKARAVUT**

### **AINESOSAT:**

- 16-20 jättikatkarapua

### **MAUSTELIEMEN AINESOSAT:**

- persiljaa
- 2 sitruunaa
- suolaa
- pippuria
- 2 valkosipulinkynttä

## **VALMISTUS:**

Valmista mausteliemi jauhamalla valkosipuli ja persilja hienoksi sekä lisäämällä sitruunanmehu. Mausta suolalla ja pippurilla. Pese jättikatkaravut, kuivaa ne hyvin sekä jätä maustumaan vähintään puoleksi tunniksi.

Laita aaltomaiset levyt paikalleen ja aseta grilli tilaan CONTACT GRILL (kontaktigrilli).

Säädä alemman termostaatin nappula asentoon 210° ja ylempi asentoon 210°.

Esilämmitä grilli painamalla START/STOP-näppäintä.

Kun näytölle tulee näkyviin kirjoitus READY, aseta marinointiliemestä valutetut jättikatkaravut alemmalle levyille, purista niitä ylempällä levyllä ja kypsennä noin 4-6 minuuttia. Tarjoile koristellen tarjoiluastia sitruunanviipaleilla ja lisukekasviksilla.

## **GRILLATTU LOHI JOGURTTIKASTIKKEELLA**

### **AINESOSAT:**

- 500 g lohifileitä
- oliiviöljyä

### **KASTIKKEEN AINESOSAT:**

- 250 g kreikkalaista jogurttia
- 1 valkosipulinkynttä
- 1 tl suolaa
- 1 ripaus sokeria
- 20 g ruohosipulia
- 20 g persiljaa
- valkopippuria

## **VALMISTUS:**

Valmista kastike: pese ja kuivaa hyvin persilja ja ruohosipuli sekä jauha erikseen valkosipuli.

Kaada jogurtti kulhoon, lisää mausteet, suola, sokeri, pippuri ja sekoita, kunnes saadaan pehmeä seos. Laita jääkaappiin ja anna asetua vähintään 30 minuuttia.

Laita tasaiset levyt paikalleen ja aseta grilli tilaan OVEN GRILL (uunigrilli). Säädä alemman termostaatin nappula asentoon

230° ja ylempi asentoon 230°. Esilämmitä grilli painamalla START/STOP-näppäintä. Kun näytöllä näkyy kirjoitus READY, aseta aiemmin öljytty filee alemmalle levyille, sulje ylempi levy tilaan OVEN GRILL (uunigrilli) (ruokaa lähimpänä oleva asento sitä koskettamatta) ja kypsennä noin 25-30 minuuttia (parasta mahdollista tulosta varten, käännä lohifileitä kypsennyksen puolivälissä 180°, koska takaosassa levy on lähempänä ruokaa).

Kypsennyksen päätyttyä aseta lohi tarjoiluastiaan ja tarjoile yhdessä jogurttikastikkeen kanssa.

### **GRILLATTU MUSTEKALA**

#### **AINESOSAT:**

- 400 g mustekalaa
- 1 sitruuna
- persiljaa
- oliiviöljyä
- oreganoa
- suolaa
- jauhettua chilippuria

#### **VALMISTUS:**

Puhdista mustekala, irrota pää, poista sisällä oleva luu ja huutele hyvin.

Laita aaltomaiset levyt paikalleen ja aseta grilli tilaan CONTACT GRILL (kontaktigrilli).

Säädä alemman termostaatin nappula asentoon 210° ja ylempi asentoon 210°.

Esilämmitä grilli painamalla START/STOP-näppäintä.

Kun näytölle tulee näkyviin kirjoitus READY, aseta aiemmin öljytty mustekala alemmalle levyille, purista ylemmällä levyllä ja kypsennä noin 10-12 minuuttia.

Valmista maustekastike kulhossa sekoittamalla jauhettua persiljaa, sitruunanmehua, oreganoa, hieman suolaa ja chilippuria.

Kun mustekala on kypsä, poista se grillistä ja mausta valmistetulla kastikkeella.

Asettele lautaselle ja tarjoile.

### **BANAANIPANNUKAKKU**

#### **AINESOSAT:**

- 1 banaani
- 2 munaa (1 kokonainen + 1 valkuainen)
- 150 ml maitoa
- 100 g jauhoja (00)
- 70 g voita
- suolaa
- 1 rkl sokeria
- 16 g leivinjauhetta

#### **VALMISTUS:**

Kuori banaani ja soseuta se haarukalla. Toisessa kulhossa vatkaa 1 kokonainen muna sokerin kanssa sekä lisää maito vähitellen koko ajan sekoittaen. Kaada sitten 50 g sulatettua voita ja yhdistä vähitellen jauhot, joihin on sekoitettu leivinjauhe sekä hieman suolaa. Lisää myös soseutettu banaani sekoittaen hyvin kaikki aineet ja laita seos jääkaappiin 10 minuutiksi.

Sillä välin vaahdota munanvalkuainen jäykäksi vaahdoksi.

Ota seos ja sekoita siihen vaahdotettu valkuainen hienovaraisilla alhaalta ylös suuntautuvilla liikkeillä. Laita sileät levyt paikalleen ja aseta grilli tilaan OPEN GRILL (avoin grilli). Säädä alemman termostaatin nappula asentoon 200° ja ylempi asentoon 200°. Esilämmitä grilli painamalla START/STOP-näppäintä. Kun näytölle ilmestyy kirjoitus READY, voitele levyt pienellä voimäärällä, kaada 1-2 ruokalusikallista taikinaa levittäen se nopeasti levyn pinnalle muodostaen ympyrä. Anna kypsyä noin 2 minuuttia ja kun havaitset pieniä kuplia pannukakun pinnalla, käännä se toiselle puolelle ja kypsennä toiset 2 minuuttia. Pannukakut voidaan tarjoille useiden eri lisäkkeiden kanssa: suklaaleivite, vaahterasiirappi, tuoreet mustikat, suklaalastut, hunaja, kermavaahto, tomusokeri.

### **GRILLATTU ANANAS JA JÄÄTELÖ**

#### **AINESOSAT:**

- 1 ananas
- hunajaa
- fariinisokeria
- tuoretta minttua
- tomusokeria
- vaniljajäätelöä

#### **VALMISTUS:**

Ota ananas ja poista lehdet sekä kuori. Leikkaa hedelmä noin 1-2 cm paksuisiksi viipaleiksi ja levitä jokaiselle viipaleelle fariinisokeria molemmin puolin. Laita aaltomaiset levyt paikalleen ja aseta grilli tilaan CONTACT GRILL (kontaktigrilli). Säädä alemman termostaatin nappula asentoon 200° ja ylempi asentoon 200°. Esilämmitä grilli painamalla START/STOP-näppäintä. Kun näytölle tulee näkyviin kirjoitus READY, aseta molemmilta puolilta hunajalla voidellut ananasviipaleet grillille. Sulje grilli ja kypsennä 5-6 minuuttia.

Kun viipaleet ovat kypsiä, laita ne tarjoiluastiaan, koristele tuoreilla mintun lehdillä, levitä tomusokeria päälle ja tarjoile jäätelöpallojen kanssa.



## **PERINTEISET VOHVELIT**

*AINEKSET SEURAAVALLE MÄÄRÄLLE: 8 vohvelia*

*VALMISTUS: 10 min*

*KYPSENNYSAIKA: 10 min*

### **AINESOSAT:**

- 2 kuppia jauhoja / 460 g
- 1 tl suolaa
- 4 tl leivinjauhetta / 10 g
- 2 rkl valkoista sokeria / 30 g
- 2 munaa
- 1 1/5 kuppia lämmintä maitoa / 345 ml
- 75 g sulatettua voita
- 1 tl vaniljauutetta

### **VALMISTUS:**

Sekoita tilavassa kulhossa jauhot, suola, leivinjauhe ja sokeri sekä laita odottamaan. Vatkaa munat toisessa kulhossa sekä lisää maito, voi ja vanilja. Kaada jauhot ja muuta aineet kulhoon, jossa on maito ja munat, sekä sekoita hyvin vispilällä. Esilämmitä vohvelilevy. Kun näytölle ilmestyy kirjoitus READY, voitele levy tai käytä tarttumaton suihketta, kaada sitten mitta-astiallinen kuhunkin muottiin levyssä käyttäen tarvittaessa apuna lusikkaa. Levitä taikinaa lastalla. Kypsennä vohveleita, kunnes ne ruskistuvat ja tulevat rapeiksi (noin 5 min). Jatka, kunnes taikina loppuu. Tarjoa välittömästi.

## **BELGIALAISET VOHVELIT**

*AINEKSET SEURAAVALLE MÄÄRÄLLE: 10-12 vohvelia*

*VALMISTUS: 15min*

*KYPSENNYSAIKA: 15min*

### **AINESOSAT:**

- 2 kuppia kakkujauhoja / 460 g
- 1/2 tl suolaa
- 2 tl leivinjauhetta / 5 g
- 2 rkl valkoista sokeria / 30 g
- 4 munaa
- 2 kuppia lämmintä maitoa / 460 g
- 70 g sulatettua voita
- 1/2 tl vaniljauutetta

### **VALMISTUS:**

Sekoita tilavassa kulhossa jauhot, suola ja leivinjauhe sekä laita odottamaan. Toisessa kulhossa sekoita munankeltuaisia ja sokeria, kunnes saat vaahtomaisen seoksen. Lisää vaniljauute, sulatettu voi sekä maito muniin ja sekoita vispilällä. Yhdistä kahden kulhon sisällöt ja sekoita vispilällä. Älä sekoita liian voimakkaasti. Kolmannessa kulhossa sekoita munanvalkuaiset vaahdoksi sähkövispilällä noin 1-2

minuuttia. Kumilastalla sekoita varovasti munanvalkuaiset vohvelitaikinaan. Älä sekoita liian voimakkaasti. Esilämmitä vohvelilevy. Kun näytölle ilmestyy kirjoitus READY, voitele levy tai käytä tarttumaton suihketta, kaada sitten mitta-astiallinen kuhunkin muottiin levyssä käyttäen tarvittaessa apuna lusikkaa. Levitä taikinaa lastalla. Kypsennä vohveleita, kunnes ne ruskistuvat ja tulevat rapeiksi (noin 5 min). Jatka, kunnes taikina loppuu. Tarjoa välittömästi.

## **SUKLAAKANELIVOHVELIT**

*AINEKSET SEURAAVALLE MÄÄRÄLLE: 8-10 vohvelia*

*VALMISTUS: 10 min*

*KYPSENNYSAIKA: 15min*

### **AINESOSAT:**

- 2 kuppia jauhoja / 460 g
- 1 tl suolaa
- 1 tl leivinjauhetta / 3 g
- 170 g sokeria
- 2 munaa
- 1 1/5 kuppia lämmintä maitoa / 345 ml
- 80 g voita
- 1 tl vaniljauutetta
- 140 g tummaa suklaata
- 60 g kaakaojauhetta
- 6 g kanelia

### **VALMISTUS:**

Aseta suklaa ja voi kulhoon, joka voidaan laittaa mikroaaltouuniin, ja lämmitä niitä maksimitiholla 30 sekuntia. Sekoita, kunnes suklaa ja voi sulavat kokonaan ja seos on tasaista. Anna jäähtyä hieman. Sekoita vispilällä munat, maito ja vanilja tilavassa kulhossa sekä lisää sitten huolellisesti voi-suklaaseos. Siivilöi jauhot, sokeri, kaakaojauhe, kaneli, leivinjauhe ja suola yhteen tilavassa kulhossa. Lisää jauhooseos ja muuta ainesosat muniin sekä sekoita hyvin vispilällä, kunnes seos on riittävän tasainen. Esilämmitä vohvelilevy. Kun näytölle ilmestyy kirjoitus READY, voitele levy tai käytä tarttumaton suihketta, kaada sitten mitta-astiallinen kuhunkin muottiin levyssä käyttäen tarvittaessa apuna lusikkaa. Levitä taikinaa lastalla. Kypsennä vohveleita, kunnes ne ruskistuvat ja tulevat rapeiksi (noin 5 min). Jatka, kunnes taikina loppuu. Tarjoa välittömästi.

## Ważne uwagi dotyczące bezpieczeństwa

### Uwagi dotyczące bezpieczeństwa



#### Niebezpieczeństwo!

Brak stosowania się do niniejszego ostrzeżenia może skutkować obrażeniami w wyniku porażenia elektrycznego oraz zagrożeniem życia.

- Przed podłączeniem urządzenia do gniazdka sprawdzić, czy:
  - napięcie sieci wskazane na tabliczce urządzenia, odpowiada napięciu instalacji elektrycznej;
  - gniazdo zasilające ma obciążenie równe 16 A i wyposażone jest w przewód uziemiający.
  - Profesjonalne użytkowanie urządzenia, użytkowanie niezgodne z przeznaczeniem lub z instrukcją obsługi zwalnia producenta z wszelkiej odpowiedzialności.
- **Upewnić się, że kabel zasilający nie styka się z częściami, które nagrzewają się podczas użytkowania. W przypadku uszkodzenia kabla, jego wymiany powinien dokonać producent lub jego Serwis Techniczny, aby zapobiec wszelkim zagrożeniom.**
- Przed odstawieniem urządzenia lub wyciągnięciem płyt opiekających i przed czyszczeniem lub konserwacją, należy wyłączyć urządzenie i wyciągnąć wtyczkę z gniazdka. Odczekać na całkowite schłodzenie urządzenia.
- Nie korzystać z urządzenia na wolnym powietrzu.
- Nie zanurzać urządzenia w wodzie.
- **Urządzenie nie może być włączane przy pomocy zewnętrznego regulatora czasowego lub przy pomocy oddzielnego urządzenia zdalnego sterowania.**
- Używać tylko przedłużaczy zgodnych z obowiązującymi normami bezpieczeństwa. Sprawdzić ich stan oraz adekwatność przekroju.
- Nie wyciągać wtyczki z gniazda, pociągając za kabel zasilający.



#### Uwaga!

Niestosowanie się do tych ostrzeżeń może skutkować obrażeniami ciała lub uszkodzeniem urządzenia.

- Urządzenie przeznaczone jest do opiekania produktów żywnościowych. Nie należy używać go w innym celu,

jak również nie dokonywać w nim jakichkolwiek zmian czy przeróbek.

- **Urządzenie przeznaczone jest wyłącznie do użytku domowego. Nie przewidziano jego użycia w: pomieszczeniach przeznaczonych na kuchnię dla pracowników sklepów, biur i innych miejsc pracy, w gospodarstwach agroturystycznych, hotelach, wynajmowanych pokojach i innych obiektach rekreacyjnych.**
- **Urządzenie może być używane przez dzieci w wieku powyżej 8 lat i przez osoby o ograniczonych możliwościach psychicznych, fizycznych i ruchowych lub o niewystarczającym doświadczeniu i wiedzy, pod warunkiem, że będą uważnie nadzorowane i zostaną pouczone przez osobę, która jest za nie odpowiedzialna, o bezpiecznym użytkowaniu urządzenia i o ryzyku z nim związanym. Należy pilnować, aby dzieci nie bawiły się urządzeniem.**
- Czyszczenie i konserwacja przez użytkownika nie może być wykonywana przez dzieci, chyba że w wieku powyżej 8 lat i pod nadzorem. Trzymać urządzenie i kabel zasilający z dala od dzieci w wieku poniżej 8 lat.
- Trzymać z dala od dzieci. Nie pozostawiać działającego urządzenia bez nadzoru.
- Nigdy nie używać urządzenia bez płyt opiekających.
- Urządzenie można odłożyć do przechowywania dopiero po jego całkowitym schłodzeniu.
- Nie przenosić urządzenia podczas jego użytkowania.



#### Ryzyko oparzenia!

Niestosowanie się do powyższych zaleceń może skutkować oparzeniami.

- **Podczas działania urządzenia temperatura powierzchni zewnętrznych może osiągać wysokie wartości.**

## Wrazie konieczności używać uchwyty (2) lub rękawic ognioodpornych.

- Płyty do opiekania demontować lub wymieniać dopiero po całkowitym schłodzeniu urządzenia.



### Uwaga:

Ten symbol oznacza porady i informacje ważne dla użytkownika.

- Nie opiekać produktów zawiniętych w folię spożywczą lub umieszczonych w foliowych woreczkach, aby uniknąć zagrożenia pożarem.



Niniejszy produkt spełnia wymogi Rozporządzenia (WE) nr 1935/2004, dotyczącego materiałów i przedmiotów przeznaczonych do kontaktu z żywnością.

### POLSKA: AKTUALNE INFORMACJE DOTYCZĄCE USUWANIA PRODUKTÓW (ZUŻYTY SPRZĘT ELEKTRYCZNY I ELEKTRONICZNY)

#### Uwagi dotyczące prawidłowego usuwania produktu (zużyty sprzęt elektryczny i elektroniczny)

Na koniec okresu użyteczności produktu nie należy wyrzucać do odpadów miejskich. Można go dostarczyć do odpowiednich ośrodków segregujących odpady przygotowanych przez władze miejskie lub do jednostek zapewniających takie usługi. Osobne usuwanie sprzętu AGD pozwala uniknąć negatywnych skutków dla środowiska naturalnego i zdrowia z powodu jego nieodpowiedniego usuwania i umożliwia odzyskiwanie materiałów, z których jest złożony, w celu uzyskania znaczącej oszczędności energii i zasobów. Zużyty sprzęt może mieć szkodliwy wpływ na środowisko i zdrowie ludzi, z uwagi na potencjalną zawartość niebezpiecznych substancji, mieszanin oraz części składowych. Na obowiązek osobnego usuwania sprzętu AGD wskazuje umieszczony na produkcie symbol przekreślonego pojemnika na śmieci.

### OPIS

1. **Podstawa i pokrywa:** solidna struktura ze stali nierdzewnej z pokrywą samoregulującą.
2. **Uchwyt:** mocny uchwyt z odlewane go metalu, do regulacji pokrywy w zależności od grubości opiekanych produktów.
3. **Przyciski zwolnienia płyty:** nacisnąć w celu odblokowania i demontażu płyty
4. **Urządzenie blokowania/odblokowywania płyt**

### opiekających

5. **Dźwignia odblokowania zawiasu:** pozwala na całkowite otwarcie urządzenia, w celu opiekania w pozycji otwartej
6. **Pokręto regulacji wysokości:** do blokowania płyty/pokrywy górnej na żądanej wysokości, do opiekania artykułów nie wymagających dociskania.
7. **Kontrolka włączenia.**
8. **Przycisk Start/Stop**
9. **Przycisk Time ▼:** do regulowania (skracania) czasu opiekania.
10. **Przycisk Time ▲:** do regulowania (wydłużania) czasu opiekania.
11. **Przycisk „Sear” (zamykanie porów żywności) płyty dolnej.**
12. **Pokręto termostatu płyty dolnej:** do regulowania temperatury od 60°C do 230°C lub do wyłączenia płyty dolnej.
13. **Przycisk „sear” płyty górnej.**
14. **Pokręto termostatu płyty górnej:** do regulowania temperatury od 60°C do 230°C lub do wyłączenia płyty górnej.
15. **Demontowane płyty:** zapobiegające przywieraniu, przeznaczone do mycia w zmywarce, łatwe do czyszczenia. LICZBA I RODZAJ PŁYT ZMIENIA SIĘ W ZALEŻNOŚCI OD MODELU.
- 15a. **Płyty grillowe:** przeznaczone do grillowania steków, hamburgerów, kurczaka i warzyw
- 15b. **Płyty gładkie:** do przygotowywania smacznych naleśników, jajek, boczku i owoców morza.
- 15c. **Płyta górna do przygotowywania wafli (gofrów)** (dostępna tylko w niektórych modelach lub jako oddzielne akcesoria)
- 15d. **Płyta dolna do przygotowywania wafli (gofrów)** (dostępna tylko w niektórych modelach lub jako oddzielne akcesoria) do przygotowywania doskonałych gofrów.
16. **Tacka na tłuszcz:** wbudowana w urządzenie i demontowana w celu ułatwienia czyszczenia.
17. **Przyrząd do czyszczenia:** pomaga wyczyścić płyty po użyciu.
18. **Dozownik do wafli (gofrów) (tylko w niektórych modelach).**

### PIERWSZE UŻYCIE

Usunąć cały materiał opakowaniowy i znajdujące się na płycie etykiety promocyjne.

Przed wyrzuceniem materiału opakowania należy upewnić się, czy z nowego urządzenia zostały wyciągnięte wszystkie

części opakowania. Zaleca się zachowanie pudełka i materiału opakowaniowego do kolejnego użycia.

**i Uwaga:** Przed użyciem wyczyścić podstawę, pokrywę oraz pokrętła sterujące za pomocą wilgotnej szmatki, aby usunąć kurz nagromadzony w czasie transportu. Dokładnie wyczyścić płyty opiekające, tackę na tłuszcz i przyrząd do czyszczenia. Płyty, tacka na tłuszcz i łopatką mogą być myte w zmywarce.

**i Uwaga:** Przy pierwszym użyciu urządzenia może być wyczuwalny niezbyt intensywny zapach i może pojawić się słaby dym.

Jest to normalne zjawisko w urządzeniach z powierzchniami zapobiegającymi przywieraniu.

Urządzenie wyposażone jest w przyrząd do czyszczenia, który może być używany na wszystkich płytach po ich użyciu oraz po całkowitym ochłodzeniu urządzenia (odczekać co najmniej 30 minut). Przyrząd może być używany krótko podczas opiekania, aby usunąć pozostałości żywności i tłuszczu.

Jeśli łopatką używana jest przez dłuższy czas na gorących płytach, istnieje ryzyko jej stopienia.

**i Uwaga:** demontowane płyty (grillowe i gładkie) można swobodnie wymieniać.

## Montaż płyt opiekających

- Ustawić urządzenie w położeniu otwartym (rysunek 1). Włożyć po kolei płyty.

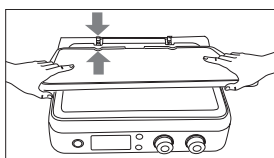

1



- Każda płyta może zostać umieszczona dowolnie w gnieździe górnym lub dolnym (rysunek 2).

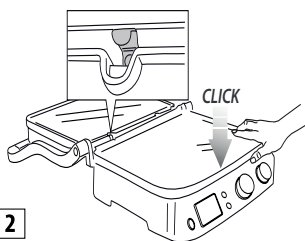

2

## Demontaż płyt

Ustawić urządzenie w położeniu otwartym.

Zlokalizować po prawej stronie przyciski odblokowujące płyty (3). Nacisnąć zdecydowanie przycisk, płyta wysunie się ze swojego gniazda. Chwycić płytę dwiema rękami, przesunąć wzdłuż metalowych wsporników i wyciągnąć z podstawy. Nacisnąć również kolejny przycisk, w celu wyciągnięcia drugiej płyty, powtarzając opisaną powyżej procedurę.

**⚠ Ryzyko oparzenia!** Płyty do opiekania demontować lub wymieniać dopiero po całkowitym schłodzeniu urządzenia.

## Umieszczanie tacki na tłuszcz

Podczas opiekania tackę na tłuszcz należy wsunąć do gniazda znajdującego się w tylnej części urządzenia. Tłuszcz pochodzący z żywności odprowadzany jest przez otwór w płycie i zbierany na tacce.

**i Uwaga:** Podczas opiekania sprawdzać regularnie tackę na tłuszcz.

Po pieczeniu, usunąć odpowiednio tłuszcz. Tackę na tłuszcz można myć w zmywarce.

**⚠ Uwaga!** Podczas opiekania zachować szczególną ostrożność.

Aby otworzyć urządzenie, należy chwycić za uchwyt, który nie nagrzewa się podczas pracy urządzenia. Części z odlewane go aluminium rozgrzewają się do wysokiej temperatury. Nie należy dotykać ich w trakcie opiekania lub po jego zakończeniu.

Przed wykonaniem jakiegokolwiek czynności w obrębie urządzenia, należy pozostawić je do schłodzenia (na co najmniej 30 minut).

Żywność opiekają wyłącznie po wsunięciu tacki na tłuszcz. Tackę na tłuszcz opróżniać po całkowitym schłodzeniu urządzenia.. Podczas wysuwania tacki zachować ostrożność, aby nie wylać płynów.

## KONFIGURACJE OPIEKANIA URZĄDZENIA

### Grill zamknięty (położenie zamknięte)

- Górna płyta przylega do płyty dolnej. Jest to początkowa konfiguracja do pieczenia, gdy urządzenie używane jest w funkcji grilla zamkniętego. Górna płyta dostosowuje się automatycznie do grubości produktów spożywczych umieszczonych na płycie dolnej.

W ten sposób jedzenie opiekane jest równomiernie po

obu stronach.

Grill zamknięty przeznaczony jest do przygotowywania hamburgerów, mięsa bez kości i pokrojonego w cienkie plastry, warzyw i bułek. Funkcja "dotykowa" przeznaczona jest do przygotowywania potraw w krótkim czasie i w zdrowy sposób. W wyniku użycia grilla zamkniętego produkty spożywcze gotowe są w krótkim czasie, ponieważ opiekane są z dwóch stron jednocześnie (rysunek 3).

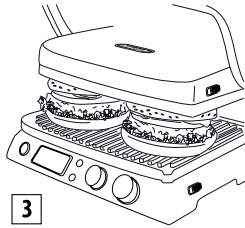

Rowki płyty oraz otwór w tylnej części urządzenia pozwalają na odprowadzanie i zbieranie wytopionego tłuszczu na odpowiedniej tacce. Urządzenie wyposażone jest w specjalny uchwyt i zawias, które pozwalają na regulację płyty górnej, w zależności od grubości opiekanych produktów spożywczych. Jeśli mamy zamiar przygotować w grillu zamkniętym kilka artykułów w tym samym czasie, produkty powinny mieć taką samą grubość, aby umożliwić równomierne domknięcie pokrywy (płyty górnej).

### Grill otwarty (pozycja całkowicie otwarta)

- Górna płyta znajduje się na tym samym poziomie co płyta dolna. Dolna i górna płyta znajdują się na tym samym poziomie, tworząc dużą powierzchnię pieczenia. W tej konfiguracji urządzenie może być używane w funkcji grilla, z płytami grillowymi lub gładkimi. Aby wyregulować urządzenie w tym położeniu, należy zidentyfikować dźwignię odblokowywania zawiasu, umieszczoną po prawej stronie. Chwycić uchwyt lewą ręką, a prawą przesunąć do siebie dźwignię odblokowywania (rysunek 4).

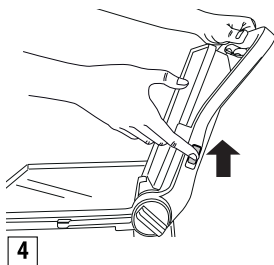

Uchwyt popchnąć do tyłu, do momentu całkowitego otwarcia górnej płyty i ustawienie w położeniu otwartym (rysunek 5).

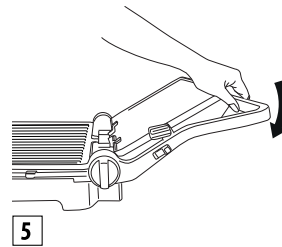

Jeżeli uchwyt przed przesunięciem dźwigni odblokowywania zostanie lekko podniesiony, zmniejsza się nacisk na zawias i operacja otwierania staje się łatwiejsza. Urządzenie może być używane jak grill do przygotowywania hamburgerów, steków, kurczaka i ryb. Tryb grilla jest najbardziej wszechstronnym trybem użytkowania urządzenia. Płyty znajdują się w pozycji otwartej, podwajając powierzchnię pieczenia (rysunek 6).

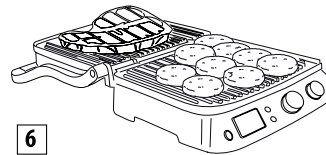

Na dwóch płytach można przygotować wiele produktów spożywczych, bez mieszania ich smaków, lub też przygotować większą ilość tych samych produktów. Otwarta pozycja grilla pozwala na grillowanie różnych kawałków mięsa o różnej grubości, o różnych stopniach wysmażenia. W pozycji tej niezbędne jest obracanie produktów podczas ich grillowania. Urządzenie może być używane z płytami gładkimi, do przygotowywania naleśników, serów, jajek i bekonu na śniadanie (rysunek 7).

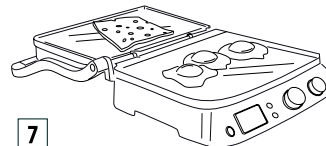

Duża powierzchnia pieczenia pozwala na jednoczesne przygotowanie różnych produktów spożywczych lub przygotowanie dużej ilości tego samego produktu.

## Opiekacz

Konfiguracja ta (rysunek 8) przeznaczona jest do grillowania artykułów żywnościowych o dużej grubości, wymagających wolnego i jednorodnego opiekania.

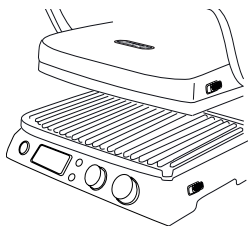

8

Przeznaczona jest do przygotowywania warzyw o dużej zawartości wody, ponieważ umożliwia jej odparowanie.

Konfiguracji tej można używać do przygotowywania miękkich kanapek oraz żywności niewymagającej dociskania

- Ułożyć artykuły spożywcze na płycie dolnej.
- Obniżyć płytę górną nad artykułami spożywczymi, ciągnąc ją za uchwyt (rys. A).

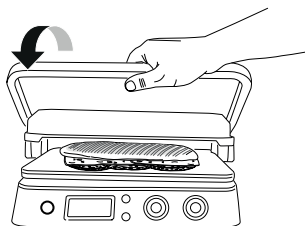

A

- Ustawić pokrętło regulacji wysokości (6) na **OVEN GRILL** (rys. B).

B

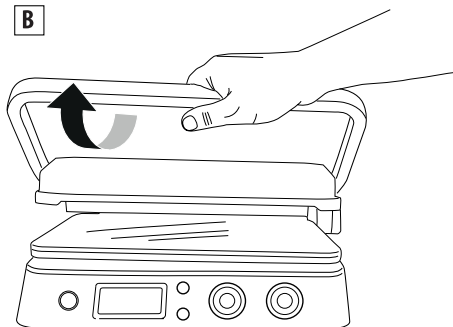

- Górna płyta zostanie zablokowana w tym położeniu. Przewidziano 4 różne regulacje na wysokość.
- Po podniesieniu płyty górnej system regulacji zostanie

automatycznie odblokowany (rys. C).

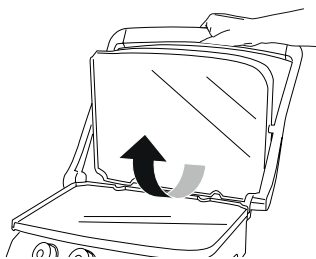

C

- Po ustawieniu wysokości możliwa jest zmiana regulacji, po pociągnięciu pokrętła i wybraniu nowego położenia (rys. D).

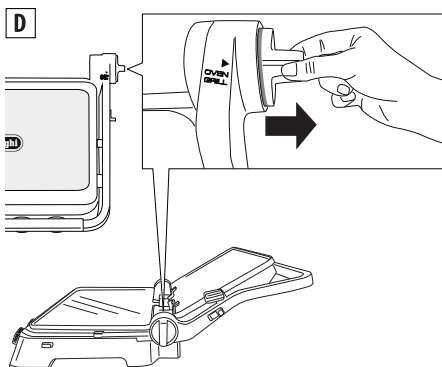

D

## EKSPLOATACJA

### Działanie

Po prawidłowym przygotowaniu urządzenia i przygotowaniu artykułów do opiekania, wybrać temperaturę pomiędzy 60°C a 230°C dla każdej z dwóch płyt (górną i dolną), za pomocą pokręteł 12 i 14. Naciśnięcie przycisku Start/Stop. Włączy się kontrolka ON. W zależności od wybranej temperatury, należy odczekać kilka minut na rozgrzanie się urządzenia. Gdy termostat osiągnie wymaganą temperaturę, urządzenie wyemituje sygnał dźwiękowy, aby poinformować o gotowości do użycia. Na wyświetlaczu zostanie wyświetlony napis „READY”. Regulację temperatury można zmienić w każdym momencie pieczenia, w zależności od rodzaju przygotowywanych produktów.

### Funkcja timera

Gdy na wyświetlaczu zostanie wyświetlony napis „READY”, wybrać konfigurację opiekania (patrz paragraf „Konfiguracje opiekania urządzenia”), a następnie umieścić artykuły żywnościowe na płytach. MOŻNA wybrać czas opiekania,

naciskając przyciski (9 i 10) timera. W takim przypadku, po zakończeniu czasu opiekania, urządzenie wyłączy się automatycznie (na wyświetlaczu pojawi się napis „END”).

Po naciśnięciu przycisku Start/Stop (8) urządzenie ponownie się włączy. Gdy potrawa jest gotowa, jeżeli nie został wybrany czas opiekania, aby wyłączyć urządzenie nacisnąć przycisk Start/Stop i ustawić pokrętko (12 i 14) w położeniu OFF.

**i Uwaga:** Jeżeli nie został ustawiony czas na timerze, urządzenie wyłączy się po 90 minutach.

### Funkcja „Sear” (zamykanie porów żywności)

Funkcja ta umożliwi rozgrzanie na kilka minut płyty górnej i/lub dolnej do wyższej temperatury. Przeznaczona jest do zamykania porów artykułów spożywczych na początku opiekania (np.: w przypadku mięs o dużej grubości). Po naciśnięciu przycisku Start/Stop, aby podgrzać płyty, nacisnąć przycisk „Sear” (11 i 13). Podczas podgrzewania, na wyświetlaczu miga napis „SEAR”. Gdy termostat osiągnie wymaganą temperaturę, urządzenie wyemituje sygnał dźwiękowy, a napis „SEAR” zaświeci się światłem stałym. Niezwłocznie ułożyć artykuły spożywcze na płycie. Cykl zostanie ukończony w kilka minut, a napis „SEAR” przestanie być wyświetlany.

**i Uwaga:** funkcję tę można włączyć tylko jeden raz na 30 minut. Po zakończeniu cyklu, jeżeli przycisk „Sear” zostanie naciśnięty przed upływem 30 minut, napis „SEAR” będzie migał na wyświetlaczu, a następnie się wyłączy. Urządzenie nie zaakceptuje polecenia.

### Tryb wafle (gofry) (tylko w niektórych modelach)

- Zamontować płyty do gofrów (15c/15d), zgodnie ze wskazaniem na rys. 1. Należy zauważyć, że w tym przypadku płyt nie można między sobą zamieniać; położenie każdej z płyt powinno być takie, jak na rysunku 9.

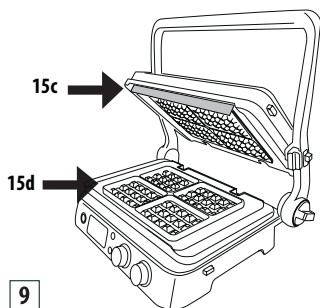

- Po zamontowaniu płyty dolnej w urządzeniu, **000** zostanie ona wyświetlona na wyświetlaczu.

Obrócić pokrętko temperatury na ustawienia dla wafli (gofrów) . Nacisnąć przycisk START/STOP.

- Urządzenie rozpocznie fazę podgrzewania. Gdy termostat osiągnie wymaganą temperaturę, urządzenie wyemituje sygnał dźwiękowy, aby poinformować o gotowości do użycia. Na wyświetlaczu zostanie wyświetlony napis „READY”.
- Płyty posmarować oszczędnie rozpuszczonym masłem
- **Włąć jedną miarkę ciasta do każdej z form na płycie.**
- Rozprowadzić masę i zamknąć urządzenie.
- Piec przez czas podany w przepisie.
- Po ustawieniu timera, na koniec cyklu opiekania zostaną wyemitowane trzy sygnały dźwiękowe. Timer przestanie być widoczny a wyświetlony zostanie napis „END” (koniec). Urządzenie wyłączy się automatycznie. Jeżeli timer nie zostanie ustawiony, po upieczeniu ostatniego gofra nacisnąć przycisk „START/STOP”, aby wyłączyć urządzenie.
- Aby przygotować kolejne wafle, wlewać kolejne porcje ciasta na płytę dolną i powtarzać wyżej opisane czynności.

**! Uwaga!** Do zdejmowania gofrów z płyty nie używać metalowych narzędzi, ponieważ mogłyby uszkodzić powłokę zapobiegającą przywieraniu.

## CZYSZCZENIE I KONSERWACJA

### Konserwacja przeprowadzana przez użytkownika

- Nie używać metalowych narzędzi, które mogłyby porysować płyty zapobiegające przywieraniu. Używać narzędzi drewnianych lub z tworzywa sztucznego, odpornego na działanie temperatury.
- Nie pozostawiać narzędzi z tworzywa sztucznego w kontakcie z gorącymi płytami, dotyczy to również łopatkki na wyposażeniu.
- Między jednym pieczeniem a kolejnym usunąć pozostałości pieczonych produktów, używając do tego celu otworu odprowadzającego tłuszcz i dolnej tacki; następnie przetrzeć papierowym ręcznikiem i przejść do kolejnego pieczenia.
- Przed wykonaniem jakiegokolwiek operacji czyszczenia, pozostawić urządzenie do schłodzenia (na co najmniej 30 minut).

### Czyszczenie

**i Uwaga:** Przed rozpoczęciem czyszczenia urządzenia, należy upewnić się, że jest ono całkowicie zimne.

Po zakończeniu opiekania wyłączyć urządzenie i wyjąć wtyczkę z gniazda zasilającego. Pozostawić urządzenie do schłodzenia,

na co najmniej 30 minut. Użyć łopatki dostarczonej wraz z urządzeniem do usunięcia z płyt ewentualnych pozostałości jedzenia. Łopatka może być myta w zmywarce. Opróżnić tackę na tłuszcz. Tacka na tłuszcz może być myta ręcznie lub w zmywarce. Naciśnąć przyciski odblokowywania płyt(3), aby zdemontować je z urządzenia. Przed dotknięciem urządzenia należy upewnić się, że jest ono całkowicie schłodzone. Płyty opiekacza mogą być myte w zmywarce. Częste mycie może jednakże zmniejszyć właściwości powłoki zapobiegającej przywieraniu. Zewnętrzne części płyt czyścić miękką gąbką lub ściereczką zwilżoną wodą i delikatnym detergentem. Nie używać metalowych przedmiotów do czyszczenia płyt.



## PARAMETRY TECHNICZNE

Napięcie sieciowe:	220 240 V ~50/60 Hz
Pobierana moc:	2000 W
Waga Netto	CGH1020D: 9.140 KG CGH1030D : 11.340 KG

## ROZWIĄZYWANIE PROBLEMÓW

Wyświetlany kod błędu	OPIS	PROBLEM	ROZWIĄZANIE
	Jedna z płyt nie nagrzewa się.	<p>Kontrola elektroniczna wykryła, że jedna z płyt do opiekania nie osiąga ustawionej temperatury.</p> <p>Płyta nie została dobrze zamontowana w urządzeniu.</p> <p>Możliwe uszkodzenie grzałki w płycie.</p> <p>Możliwe uszkodzenie podłączenia grzałek w płycie.</p> <p>Możliwe uszkodzenie kontroli elektronicznej.</p>	<p>Wysunąć wtyczkę z gniazda zasilania.</p> <p>Sprawdzić, czy płyta znajduje się dokładnie w swoim gnieździe.</p> <p>Jeżeli proponowane do wykonania czynności nie usuną problemu, oznacza to prawdopodobnie uszkodzenie urządzenia.</p> <p>Zwrócić się do centrum serwisowego De'Longhi, podając rodzaj błędu.</p>

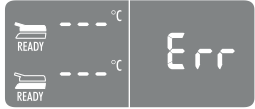

	<p>Grzałka elektryczna zasilana jest przez zbyt długi czas.</p>	<p>Kontrola elektroniczna wykryła, że grzałka elektryczna jest włączona przez zbyt długi czas.</p>	<p>Wysunąć wtyczkę z gniazda zasilania. Nie opiekać na płytach artykułów o zbyt dużych rozmiarach lub zamrożonych, które wymagałyby zbyt długiego czasu rozmrażania. Kontrola elektroniczna wyświetla komunikat błędu przez 5 sekund, a następnie wyłącza urządzenie. Przed ponownym użyciem pozostawić urządzenie do schłodzenia.</p>
	<p>Nieprawidłowe działanie sondy temperatury.</p>	<p>Kontrola elektroniczna wykryła uszkodzenie sondy temperatury.</p>	<p>Wysunąć wtyczkę z gniazda zasilania. Wymienić sondę temperatury. Zwrócić się do centrum serwisowego De'Longhi, podając rodzaj błędu.</p>
	<p>Nieprawidłowe działanie sond temperatury.</p>	<p>Kontrola elektroniczna wykryła uszkodzenie sondy temperatury.</p>	<p>Zanotować numer błędu. Wysunąć wtyczkę z gniazda zasilania. Wymienić sondę temperatury. Zwrócić się do centrum serwisowego De'Longhi, podając rodzaj błędu.</p>

		Urządzenie nie włącza się.	<p>Sprawdzić, czy wtyczka jest prawidłowo wsunięta do gniazda zasilania.</p> <p>Wsunąć wtyczkę do innego gniazda zasilania.</p> <p>Sprawdzić wyłącznik magnetotermiczny lub różnicowooprądowy (zabezpieczający) albo bezpiecznik sieciowy.</p> <p>Jeżeli proponowane do wykonania czynności nie usuną problemu, oznacza to prawdopodobnie uszkodzenie urządzenia. Zwrócić się do centrum serwisowego De'Longhi.</p>
		Po naciśnięciu przycisku START/STOP urządzenie nie włącza się.	<p>Pokrętła wyboru temperatury zostały ustawione w położeniu 0. Wyświetlacz górny i dolny wyświetlają OFF (wyłączony). Ustawić pokrętło wyboru temperatury w zadanym położeniu. nacisnąć START/STOP.</p>
		Po naciśnięciu przycisku SEAR, napis SEAR miga na wyświetlaczu, a następnie wyłącza się.	<p>Funkcję SEAR można włączyć tylko jeden raz na 30 minut. W razie próby włączenia tej funkcji po raz drugi przed upływem 30 minut, kontrola elektroniczna odmawia wykonania czynności. Przed ponownym skorzystaniem z funkcji SEAR odczekać 30 minut.</p>

## TABELA OPIEKANIA

MIĘSO WOŁOWE	GRUBOŚĆ (cm)	Liczba KAWAŁKÓW	STOPIEŃ WYPIECZENIA	TRYB	PŁYTY	°C	SEAR	MIN.	SUGESTIE
Stek	0,5 - 1	2	Dobrze wypieczony	G R I L L ZAMKNIĘTY	grillowe	230	√	2-3	artykuły posmarować oliwą
Stek	0,5 - 1	4	Dobrze wypieczony	G R I L L OTWARTY	grillowe	230		5-6	artykuły posmarować oliwą, obrócić w połowie opiekania
Filet	3 - 4	4	Krwisty	G R I L L ZAMKNIĘTY	grillowe	230	√	4-5	artykuły posmarować oliwą
Filet	3 - 4	4	Średni	G R I L L ZAMKNIĘTY	grillowe	230	√	7-8	artykuły posmarować oliwą
Filet	3 - 4	4	Dobrze wypieczony	G R I L L ZAMKNIĘTY	grillowe	230	√	10-11	artykuły posmarować oliwą
Mięso z kością	2 - 3	2	Średni	G R I L L ZAMKNIĘTY	grillowe	230		4-5	artykuły posmarować oliwą
Mięso z kością	2 - 3	2	Dobrze wypieczony	G R I L L ZAMKNIĘTY	grillowe	230		7-8	artykuły posmarować oliwą
Mięso z kością	2 - 3	4	Średni	G R I L L OTWARTY	grillowe	230		10-12	artykuły posmarować oliwą, obrócić w połowie opiekania
Mięso z kością	2 - 3	4	Dobrze wypieczony	G R I L L OTWARTY	grillowe	230		14-16	artykuły posmarować oliwą, obrócić w połowie opiekania
Hamburgery	2 - 3	6	Dobrze wypieczony	G R I L L ZAMKNIĘTY	grillowe	230	√	8-10	artykuły posmarować oliwą

Szaszłyki		6	D o b r z e wypieczony	G R I L L ZAMKNIĘTY	grillowe	230		13 - 15	artykuły posmaro- wać oliwą, obrócić w połowie opiekania
-----------	--	---	---------------------------	------------------------	----------	-----	--	---------	---

BARANINA	GRUBOŚĆ (cm)	Liczba KAWAŁKÓW	STOPIEŃ WYPIECZENIA	TRYB	PŁYTY	°C	MIN.	SUGESTIE
Kotlet	1,5 - 3	6	Średni	G R I L L ZAMKNIĘTY	grillowe	230	10 - 12	artykuły posmarować oliwą, obrócić kotlety w połowie opiekania
Kotlet	1,5 - 3	6	D o b r z e wypieczony	G R I L L ZAMKNIĘTY	grillowe	230	12 - 14	

WIEPRZOWINA	GRUBOŚĆ (cm)	Liczba KAWAŁKÓW	TRYB	PŁYTY	°C	SEAR	MIN.	SUGESTIE
Stek	1 - 2	4	G R I L L ZAMKNIĘTY	grillowe	230	√	7 - 9	żywność posmarować oliwą
Stek	1 - 2	8	G R I L L OTWARTY	grillowe	230		14 - 16	artykuły posmarować oliwą, obrócić w połowie opiekania
Kotlety	<2,5	4	G R I L L ZAMKNIĘTY	grillowe	230		9 - 11	artykuły posmarować oliwą, obrócić w połowie opiekania
Kotlety	<2,5	8	G R I L L OTWARTY	grillowe	230		11 - 13	artykuły posmarować oliwą, obrócić w połowie opiekania
Żeberka		6 - 8	G R I L L ZAMKNIĘTY	grillowe	200		20 - 25	obrócić 2 - 3 razy
Boczek		4	G R I L L ZAMKNIĘTY	grillowe	230		1 - 2	
Kiełbasa		8	G R I L L ZAMKNIĘTY	grillowe	200		16 - 18	kiełbaski nakłuć widelcem
Szaszłyki		6	G R I L L ZAMKNIĘTY	grillowe	230		14 - 16	artykuły posmarować oliwą, obrócić 1 - 2 razy
Parówki		6	G R I L L ZAMKNIĘTY	grillowe	230		8 - 10	

<b>MIEŚO KURCZAKA I INDYKA</b>	<b>GRUBOŚĆ (cm)</b>	<b>Liczba KAWAŁKÓW</b>	<b>TRYB</b>	<b>PŁYTY</b>	<b>°C</b>	<b>SEAR</b>	<b>MIN.</b>	<b>SUGESTIE</b>
Filet	<1	4	G R I L L ZAMKNIĘTY	grillowe	230	√	3 - 4	artykuły posmarować oliwą
Udko		3	G R I L L ZAMKNIĘTY	grillowe	200		20 - 25	obrócić 1 - 2 razy podczas opiekania
Skrzydło		6	G R I L L ZAMKNIĘTY	grillowe	200		14 - 16	obrócić 1 - 2 razy podczas opiekania
Hamburgery	1,5 - 2	4	G R I L L ZAMKNIĘTY	grillowe	230	√	6 - 8	
Hamburgery	1,5 - 2	8	G R I L L OTWARTY	grillowe	230	√	14 - 16	przewrócić w połowie opiekania
Szaszłyki		6	G R I L L ZAMKNIĘTY	grillowe	230		11 - 13	obrócić 1 - 2 razy podczas opiekania
Parówki		6	G R I L L ZAMKNIĘTY	grillowe	230		6 - 8	
Kurczak na ostro		1	G R I L L ZAMKNIĘTY	grillowe	200		40 - 45	obrócić 1 - 2 razy podczas opiekania

<b>PIECZYWO</b>	<b>Liczba KAWAŁKÓW</b>	<b>TRYB</b>	<b>PŁYTY</b>	<b>°C</b>	<b>MIN.</b>	<b>SUGESTIE</b>
Tost / kanapka	2	OPIEKACZ	gładkie	230	3 - 5	umieścić górną płytę w takim położeniu, aby dotykała pieczywa bez zgniatania go
Bułki	2	G R I L L ZAMKNIĘTY	grillowe	230	2 - 3	
Kromki chleba	4	G R I L L OTWARTY	gładkie	230	4 - 5	przewrócić w połowie opiekania

<b>WARZYWA</b>	<b>Liczba KAWAŁKÓW</b>	<b>TRYB</b>	<b>PŁYTY</b>	<b>°C</b>	<b>MIN.</b>	<b>SUGESTIE</b>
Plastry bakłażana	1	G R I L L ZAMKNIĘTY	grillowe	230	4 - 6	artykuły posmarować oliwą
Plastry cukinii	2	G R I L L ZAMKNIĘTY	grillowe	230	6 - 8	artykuły posmarować oliwą
Ćwiartki papryki	2	G R I L L ZAMKNIĘTY	grillowe	230	8 - 10	artykuły posmarować oliwą
Plastry pomidorów	1	G R I L L OTWARTY	gładkie	230	5 - 7	artykuły posmarować oliwą, obrócić w połowie opiekania
Plastry cebuli	2	G R I L L ZAMKNIĘTY	gładkie	230	5 - 7	artykuły posmarować oliwą; często mieszać łopatką

RYBY	ILOŚĆ	Liczba KAWAŁKÓW	TRYB	PŁYTY	°C	MIN.	SUGESTIE
W całości	250 g	1	GRILL ZAMKNIĘTY	grillowe	200	8 - 10	artykuły posmarować oliwą
Filet	500 g	1	OPIEKACZ	gładkie	230	25 - 30	artykuły posmarować oliwą; umieścić górną płytę w takim położeniu, aby znajdowała się blisko żywności, bez jej dotykania
Dzwonka	450 g	4	GRILL ZAMKNIĘTY	grillowe	200	8 - 10	artykuły posmarować oliwą
Szaszłyki	500 g	6	GRILL OTWARTY	grillowe	230	10 - 12	artykuły posmarować oliwą; obrócić 2 - 3 razy
Kalmary	400gr	1 - 2	GRILL ZAMKNIĘTY	grillowe	200	10 - 12	artykuły posmarować oliwą
Krewetki czerwone	400gr	10 - 12	GRILL ZAMKNIĘTY	grillowe	200	4 - 6	artykuły posmarować oliwą

DESERY	Liczba KAWAŁKÓW	TRYB	PŁYTY	°C	MIN.	SUGESTIE
Pancake	4	P O Z Y C J A OTWARTA	gładkie	200	4 - 5	płyty posmarować masłem, obrócić w połowie opiekania
Gofry	4	G R I L L ZAMKNIĘTY	GOFRY		4 - 5	płyty posmarować masłem
Plastry ananasa	4	G R I L L ZAMKNIĘTY	grillowe	200	5 - 6	płyty posmarować masłem

## PRZEPISY

### JAJECZNICA ZBOCZKIEM I OPIEKANYM CHLEBEM

#### SŁADNIKI:

- 2 jaja
- 2 plastry bekonu
- 1 łyżka mleka
- sól i pieprz do smaku
- 2 kromki chleba tostowego

#### PRZYGOTOWANIE:

Roztrzepać jaja z mlekiem i solą, aż do uzyskania lekkiej i spienionej masy. Zamontować zestaw gładkich płyt i ustawić

grill w konfiguracji OPEN GRILL. Ustawić pokrętkę termostatu dolnego i górnego na temperaturę 230°C. Nacisnąć przycisk START/STOP, aby podgrzać grill. Gdy na wyświetlaczu widoczny będzie napis READY, wyłączyć masę jajeczną w jednym rogu płyty i smażyć przez 2 - 3 minuty, mieszając starannie drewnianą łopatką, aby zapewnić równomierne ścinanie się masy. W międzyczasie na tej samej płycie usmażyć również plastry bekonu przez 3 - 4 minuty, obracając je w połowie smażenia. Na drugiej płycie upiec chleb przez 3 - 4 min., obracając go w połowie opiekania. Przełożyć wszystko na talerz i podawać.

## **GRZANKI Z PIANKĄ Z BAKŁAŻANÓW**

### **SKŁADNIKI:**

- 1 bakłażan
- 100 g ricotty
- zmielony czosnek według uznania
- natka pietruszki według uznania
- 4 łyżki oliwy z oliwek
- sól według uznania
- pieprz według uznania
- 1 bagietka

### **PRZYGOTOWANIE:**

Bakłażany umyć, obrać i pokroić na grube plastry.

Zamontować zestaw gładkich płyt i ustawić grill w trybie CONTACT GRILL. Ustawić pokrętko termostatu dolnego i górnego na temperaturę 230°C. Nacisnąć przycisk START/STOP, aby podgrzać grill. Gdy na wyświetlaczu widoczny będzie napis READY, ułożyć plastry bakłażana na płycie dolnej i opiekać przez ok. 8 - 10 minut, aż będą miękkie. Pokroić z grubsza plastry bakłażana i umieścić w blenderze razem z ricottą, ząbkami czosnku, posiekaną natką pietruszki, szczyptą soli, szczyptą pieprzu oraz oliwą. Miksować aż do uzyskania gładkiej, drobno zmielonej masy. Skropić pieczywo (pokrojone na kromki) oliwą z oliwek i opiekać w temp. 230°C na płytach gładkich w trybie CONTACT GRILL przez 1 - 2 minuty, aż do uzyskaniażądanego zrumienienia.

Rozsmarować na grzankach krem z bakłażana, połączyć 2 łyżkami oliwy i podawać.

## **SAŁATKA Z MIĘSĄ Z RUKOLĄ I POMIDORKAMI**

### **SKŁADNIKI:**

- 2 plastry cielęciny
- 100 g rukoli
- 10 - 12 małych pomidorków
- 100 g płatków parmezanu
- sól według uznania
- oliwa z oliwek według uznania

### **PRZYGOTOWANIE:**

Przygotować sałatkę z rukoli i pomidorków: rukolę umyć i pozostawić do wyschnięcia na czystej ściereczce; pomidorki przekroić na 4 części. Zamontować zestaw płyt grillowych i ustawić grill w trybie CONTACT GRILL. Ustawić pokrętko termostatu dolnego i górnego na temperaturę 230°C Nacisnąć przycisk START/STOP, aby podgrzać grill. Gdy na wyświetlaczu widoczny będzie napis READY, ułożyć plastry mięsa wcześniej posmarowane oliwą, docisnąć płytą górną i opiekać przez 2 - 3 minuty, w zależności od oczekiwanego stopnia wypieczenia. Pokroić mięso na plasterki i ułożyć na rukoli i pomidorkach. Posolić i posypać płatkami parmezanu. Połączyć oliwą.

## **KOTLETY Z KOŚCIĄ AROMATYZOWANE KAWĄ**

### **SKŁADNIKI:**

- kotlety wołowe z kością (2 po 250 g każdy)
- oliwa z oliwek

### **ZAPRAWA KAWOWA:**

- 2 łyżeczki nasion kminu rzymskiego
- 2 łyżeczki ziaren kawy
- 1 łyżka słodkiej papryczki
- 1 łyżeczka papryki
- 1 łyżeczka soli gruboziarnistej
- 1 łyżeczka pieprzu

### **PRZYGOTOWANIE:**

Przygotować zaprawę kawową: wsypać nasiona kminu i ziarna kawy do robota kuchennego. Zmieleć na gruby proszek. Wsypać proszek do naczynia, dodać pozostałe składniki i dobrze wymieszać. Mięso posmarować oliwą, posypać przyprawami. Całość przykryć i pozostawić na ok. 30 min. w temperaturze otoczenia. Zamontować zestaw płyt grillowych i ustawić grill w trybie CONTACT GRILL. Ustawić pokrętko termostatu dolnego i górnego na temperaturę 230°C. Nacisnąć przycisk START/STOP, aby podgrzać grill oraz przycisk SEAR dla obu płyt. Gdy na wyświetlaczu przestanie migać napis SEAR, ułożyć plastry mięsa na płycie dolnej i docisnąć płytą górną. Opiekać przez 6 - 8 minut, w zależności od oczekiwanego stopnia wypieczenia. Podawać gorące.

## **POŁĘDWICA WOŁOWA Z SOSEM GRZYBOWYM**

### **SKŁADNIKI:**

- 4 plastry poledwicy wołowej
- sól według uznania
- świeżo mielony czarny pieprz według uznania
- 2 ząbki czosnku
- 2 łyżki musztardy Dijone
- 60 g masła
- oliwa z oliwek według uznania

### **SKŁADNIKI SOSU GRZYBOWEGO:**

- 30 g masła
- 1 łyżka gorgonzoli
- 2 dymki
- 300 g grzybów
- 1/2 szklanki whisky
- 200 g śmietany
- sok z cytryny według uznania
- natka pietruszki według uznania

## **PRZYGOTOWANIE:**

Mięso przyprawić solą i pieprzem i pozostawić na ok. godzinę w temperaturze otoczenia. Przygotować sos grzybowy: na patelni rozpuścić masło, dodać dymkę pokrojona w krążki. Smażyć ok 2 - 3 min. Dodać grzyby i smażyć przez kolejne 5 min. Dodać whisky, gotować 1 minutę, dodać szklankę wody i gotować przez kolejną minutę. Dodać śmietaną, sok z cytryny, natkę pietruszki, gorgonzolę i zagotować. Gotować, aż do uzyskania gęstej konsystencji. Doprawić solą i pieprzem, odstawić. W międzyczasie przygotować zaprawę do smarowania polędwicy podczas opiekania: na niewielką patelnię włożyć masło, musztardę i czosnek. Rozpuścić na małym ogniu. Utrzymywać w ciepłe. Zamontować zestaw płyt grillowych i ustawić grill w trybie CONTACT GRILL. Ustawić pokrętko termostatu dolnego i górnego na temperaturę 230°C. Nacisnąć przycisk START/STOP, aby podgrzać grill oraz przycisk SEAR dla obu płyt. Gdy na wyświetlaczu przestanie migać napis SEAR, ułożyć plastry mięsa (wcześniej posmarowane z obu stron sosem) na płycie dolnej i docisnąć płytą górną. Opiekać przez 6 - 8 minut, w zależności od oczekiwanego stopnia wypieczenia. Na koniec zdjąć polędwicę i podawać polaną wcześniej przygotowanym sosem grzybowym.

## **HAMBURGER z OPIEKANYM CHLEBEM ŻYTNIM**

### **SKŁADNIKI:**

- 8 kromek chleba żytniego
- 500 g mięsa mielonego pierwszego gatunku
- 100 g ementalera w plastrach
- 2 łyżki oliwy z oliwek
- 2 posiekane cebule
- masło o temperaturze pokojowej według uznania
- 2 łyżeczki sosu worcester
- sól według uznania
- pieprz według uznania
- 1/2 łyżeczki cukru

### **PRZYGOTOWANIE:**

Przygotować hamburgery: w naczyniu starannie wymieszać mielone mięso, sos worcester, sól i pieprz. Uformować dłońmi 4 hamburgery o grubości ok. 2 cm. Ustawić grill w konfiguracji OPEN GRILL. Na dole zamontować płytę gładką, a na górze płytę grillową. Ustawić pokrętko termostatu dolnego i górnego na temperaturę 230°C. Nacisnąć przycisk START/STOP, aby podgrzać grill. Gdy na wyświetlaczu widoczny będzie napis READY, na dolnej płycie umieścić pokrojone cebule przyprawione oliwą z oliwek i cukrem i opiekać przez ok. 5 - 6 minut, mieszając starannie łyżką, aby zapewnić równomierne opiekanie. Jednocześnie na drugiej płycie opiec hamburgery przez ok. 12 minut, obracając na drugą

stronę po ok. 5 - 6 min (czas opiekania zależy od grubości hamburgerów). Po opieczieniu cebuli usunąć ją z płyty. Opiec kromki chleba posmarowana masłem, tylko z jednej strony, przez 1 - 2 minuty. Ułożyć kromki chleba na desce do krojenia, opieczoną stroną do góry. Posypać cebulą, położyć na nich hamburgery i przykryć serem. Położyć na górze drugą kromkę chleba, opieczoną stroną do dołu. Odczekać na ponowne rozgrzanie płyty. Położyć na niej kanapki i docisnąć płytą górną. Opiekać przez ok. 2 - 3 min., aż do uzyskania pożądanego stopnia wypieczenia.

## **JAGNIĘCE KOTLETY Z KOŚCIĄ W OCCIE BALSAMICZNYM I ROZMARYNIE**

### **SKŁADNIKI:**

- 6 jagnięcych kotletów z kością
- 10 g posiekanego rozmarynu
- 10 g posiekanego czosnku
- 100 ml octu balsamicznego
- 15 g cukru
- sól według uznania
- pieprz według uznania

### **PRZYGOTOWANIE:**

Wymieszać wszystkie składniki w odpowiednio dużym naczyniu. Przykryć i pozostawić w lodówce na co najmniej 1 - 2 godziny. Zamontować zestaw płyt grillowych i ustawić grill w trybie CONTACT GRILL. Ustawić pokrętko termostatu dolnego i górnego na temperaturę 230°C. Nacisnąć przycisk START/STOP, aby podgrzać grill. Gdy na wyświetlaczu widoczny będzie napis READY, ułożyć kotlety na płycie dolnej. Opiekać ok. 11 - 13 minut, w zależności od żądanego stopnia wypieczenia i grubości kotletów (zaleca się obrócić kotlety w połowie opiekania, ponieważ kość nie pozwala płycie górnej na stykanie się z mięsem od góry). W międzyczasie zredukować marynatę na patelni i podać jako sos do grillowanych kotletów.

## **SZASZYŁKI Z KURCZAKA Z SOSEM Z MIODU I ZIELONEJ LIMONKI**

### **SKŁADNIKI:**

- 500 g piersi z kurczaka

### **SKŁADNIKI NA MARYNATĘ:**

- 1 łyżeczka papryczki
- 1 łyżeczka kolendry
- 10 cl oliwy z oliwek
- 2 dymki
- 3 ząbki czosnku
- 1 łyżeczka imbiru w proszku
- 1 łyżeczka cukru



- 1 łyżka soku z limonki
- 1 łyżeczka soli gruboziarnistej
- pieprz według uznania

#### **SKŁADNIKI NA SOS Z MIODU I ZIEŁONEJ LIMONKI:**

- 5 cl śmietany
- 1/2 łyżeczki skórki otartej z limonki
- 1 łyżka soku z limonki
- 1 łyżka oliwy z oliwek
- 1 łyżka miodu
- sól według uznania

#### **PRZYGOTOWANIE:**

Przygotować marynatę: umieścić wszystkie składniki w robocie kuchennym i zmiksować, do otrzymania jednolitej masy. Umieścić na głębokim talerzu kurczaka pokrojonego w kostkę 2 cm, dodać marynatę i dokładnie wymieszać. Zakryć folią spożywczą i odstawić na 1 - 2 godziny. Przygotować sos, mieszając wszystkie składniki w naczyniu. Zakryć folią spożywczą i odstawić do lodówki. Kurczaka nabić na szpadki do szaszłyków. Zamontować zestaw płyt grillowych i ustawić grill w trybie CONTACT GRILL. Ustawić pokrętkę termostatu dolnego i górnego na temperaturę 230°C. Nacisnąć przycisk START/STOP, aby podgrzać grill. Gdy na wyświetlaczu widoczny będzie napis READY, ułożyć szaszłyki na płycie dolnej, docisnąć płytą górną i opiekać przez ok. 11 - 13 minut, przekręcając na drugą stronę 1 - 2 razy. Szaszłyki podawać ciepłe, razem z sosem z limonki i miodu.

#### **UDKA Z KURCZAKA PO PROWANSALSKU**

##### **SKŁADNIKI:**

- 3 udka z kurczaka (550 g)

##### **SKŁADNIKI NA MARYNATĘ:**

- 25 cl białego wina wytrawnego
- 4 łyżki oliwy z oliwek
- 3 łyżki musztardy francuskiej
- 3 łyżki octu winnego białego
- 2 łyżeczka ziół prowansalskich
- 2 ząbki posiekanego czosnku
- 2 łyżeczki soli gruboziarnistej
- 1 łyżeczki papryczki cayenne

##### **PRZYGOTOWANIE:**

Przygotować marynatę, mieszając wszystkie składniki w naczyniu. Oстрыm nożem naciąć udka w kilku mięsistych miejscach, lekko rozwierając. Umieścić udka z naczyniu z marynatą i kilka razy obrócić, aby dokładnie pokryć je marynatą. Pozostawić na 2 - 3 godz. Zamontować zestaw płyt grillowych i ustawić grill w trybie CONTACT GRILL. Ustawić

pokrętkę termostatu dolnego i górnego na temperaturę 210°C. Nacisnąć przycisk START/STOP, aby podgrzać grill. Gdy na wyświetlaczu widoczny będzie napis READY, ułożyć udka z kurczaka na płycie dolnej, docisnąć płytą górną i opiekać przez ok. 20 - 25 minut, przekręcając na drugą stronę 2 - 3 razy. Po upieczeniu przełożyć na talerz i podawać.

#### **KREWETKI Z GRILLA**

##### **SKŁADNIKI:**

- 16/20 szt. dużych krewetek

##### **SKŁADNIKI NA MARYNATĘ:**

- natka pietruszki według uznania
- 2 cytryny
- sól według uznania
- pieprz według uznania
- 2 ząbki czosnku

##### **PRZYGOTOWANIE:**

Przygotować marynatę: czosnek i natkę pietruszki drobno posiekać, dodać sok z cytryny, dodać sól i szczyptę pieprzu. Krewetki umyć, dobrze osuszyć i pozostawić w marynacie na co najmniej pół godziny. Zamontować zestaw płyt grillowych i ustawić grill w trybie CONTACT GRILL. Ustawić pokrętkę termostatu dolnego i górnego na temperaturę 210°C. Nacisnąć przycisk START/STOP, aby podgrzać grill. Gdy na wyświetlaczu widoczny będzie napis READY, ułożyć krewetki odsączone z marynaty na płycie dolnej, docisnąć płytą górną i opiekać przez ok. 4 - 6 minut. Podawać z częstkami cytryny i przystawką z warzyw.

#### **ŁOSOŚ Z GRILLA Z SOSEM JOGURTOWYM**

##### **SKŁADNIKI:**

- 500 g fileta z łososia
- oliwa z oliwek według uznania

##### **SKŁADNIKI NA SOS:**

- 250 g jogurtu greckiego
- 1 ząbek czosnku
- 1 łyżeczka soli
- 1 szczypta cukru
- 20 g szczypiorku
- 20 g natki pietruszki
- pieprz biały według uznania

##### **PRZYGOTOWANIE:**

Przygotować sos: natkę pietruszki i szczypiorek umyć i dobrze osuszyć, czosnek posiekać. Jogurt przełożyć do naczynia, dodać przyprawę, czosnek, sól, cukier i pieprz. Wymieszać, aż do otrzymania miękkiego kremu. Włożyć do lodówki na co

najmniej 30 min. Zamontować zestaw gładkich płyt i ustawić grill w trybie OVEN GRILL. Ustawić pokrętkę termostatu dolnego i górnego na temperaturę 230°C. Nacisnąć przycisk START/STOP, aby podgrzać grill. Gdy na wyświetlaczu widoczny będzie napis READY, ułożyć posmarowane olejem filety na płycie dolnej. Górną płytę zamknąć w położeniu OVEN GRILL (możliwe najbliższej potrawy, ale bez jej dotykania) i opiekać przez ok. 25 - 30 min (aby zoptymalizować efekt końcowy, obrócić łososia w połowie opiekania o 180°, ponieważ płyta w tylnej części znajduje się bliżej potrawy). Po zakończeniu opiekania przełożyć łososia na talerz. Serwować z sosem jogurtowym.

## **KALMAR Z GRILLA**

### **SKŁADNIKI:**

- 400 g dużego kalmara
- 1 cytryna
- 1 pęczek natki pietruszki
- oliwa z oliwek według uznania
- oregano według uznania
- sól według uznania
- zmielona papryczka do smaku

### **PRZYGOTOWANIE:**

Z kalmara usunąć wnętrzności, odciąć głowę, usunąć wewnętrzną chrząstkę i dokładnie umyć.

Zamontować zestaw płyt grillowych i ustawić grill w trybie CONTACT GRILL.

Ustawić pokrętkę termostatu dolnego i górnego na temperaturę 210°C.

Nacisnąć przycisk START/STOP, aby podgrzać grill.

Gdy na wyświetlaczu widoczny będzie napis READY, ułożyć posmarowanego olejem kalmara na płycie dolnej, docisnąć płytą górną i opiekać przez ok. 10 - 12 minut.

W naczyniu przygotować sos: wymieszać oliwę z posiekaną natką pietruszki, sokiem z cytryny, szczyptą oregano, szczyptą soli i papryczki.

Gdy kalmar będzie upieczony, zdjąć z grilla i polać przygotowanym sosem.

Przełożyć wszystko na talerz i podawać.

## **PANCAKE BANANOWE**

### **SKŁADNIKI:**

- 1 banan
- 2 jaja (1 całe + 1 białko)
- 150 ml mleka
- 100 g mąki 00
- 70 g masła
- sól według uznania
- 1 łyżka cukru

- 16 g proszku do pieczenia

### **PRZYGOTOWANIE:**

Obrać banana i dokładnie rozgnieść widelcem na gładką masę. W naczyniu rozbić 1 całe jajo z cukrem. Dodawać powoli mleko, ciągle mieszając. Dodać 50 g rozpuszczonego masła, a następnie dodawać porcjami mąkę przesianą z proszkiem do pieczenia i szczyptą soli. Na koniec dodać rozgniecionego banana i całość dokładnie wymieszać. Masę włożyć do lodówki na 10 minut. W tym czasie ubić białko jaja na sztywną pianę. Wyjąć masę z lodówki. Wymieszać delikatnie z pianą z białek, w kierunku od dołu do góry. Zamontować zestaw gładkich płyt i ustawić grill w konfiguracji OPEN GRILL. Ustawić pokrętkę termostatu dolnego i górnego na temperaturę 200°C. Nacisnąć przycisk START/STOP, aby podgrzać grill. Gdy na wyświetlaczu widoczny będzie napis READY, płyty posmarować niewielką ilością masła. Wylać na płytę 1 - 2 łyżki ciasta, rozprowadzając szybko po powierzchni, tworząc koło. Opiekać ok. 2 minuty, aż na powierzchni placka pojawią się pęcherze. Obrócić na drugą stronę i piec przez kolejne 2 minuty. Pancake można serwować z kremem czekoladowym, syropem klonowym, świeżymi jagodami, wiórkami czekolady, miodem, bitą śmietaną lub posypane cukrem pudrem.

## **ANANAS GRILLOWANY Z LODAMI**

### **SKŁADNIKI:**

- 1 ananas
- miód według uznania
- cukier trzcinowy według uznania
- świeża mięta według uznania
- cukier puder według uznania
- lody waniliowe według uznania

### **PRZYGOTOWANIE:**

Ananas obrać ze skóry i odciąć liście. Owoc pokroić na plastry o grubości ok. 1 - 2 cm. Posypać cukrem trzcinowym z obu stron. Zamontować zestaw płyt grillowych i ustawić grill w trybie CONTACT GRILL. Ustawić pokrętkę termostatu dolnego i górnego na temperaturę 200°C. Nacisnąć przycisk START/STOP, aby podgrzać grill. Gdy na wyświetlaczu widoczny będzie napis READY, ananas posmarować z obu stron miodem i ułożyć na grillu. Zamknąć grill i opiekać przez ok. 5 - 6 minut. Plastry po opieczieniu ułożyć na talerzu. Udekorować listkami świeżej mięty, posypać cukrem pudrem i podawać z kulkami lodów.

## **WAFLE (GOFRY) KLASYCZNE**

*PORCJA 8 gofrów*

*PRZYGOTOWANIE: 10 min*

*CZAS PIECZENIA: 10 min*

### **SKŁADNIKI:**

- 2 filiżanki mąki / 460 g
- 1 łyżeczka soli
- 4 łyżeczki proszku do pieczenia / 10 g
- 2 łyżeczki białego cukru / 30 g
- 2 jaja
- 1 i 1/2 filiżanki ciepłego mleka / 345ml
- 75 g rozpuszczonego masła
- 1 łyżeczka aromatu waniliowego

### **PRZYGOTOWANIE:**

W dużym naczyniu wymieszać mąkę, sól, proszek do pieczenia i cukier. Odstawić. W drugim naczyniu ubić jaja. Dodać mleko, masło i aromat waniliowy. Do miski z masą mleczno-jajeczną wsypać mąkę i pozostałe składniki. Wymieszać trzepaczką. Podgrzać płyty do gofrów. Gdy na wyświetlaczu widoczny będzie napis READY, płyty posmarować masłem lub spryskać sprajem zapobiegającym przywieraniu. Włączyć jedną miarkę ciasta do każdej z form, w razie konieczności pomagając sobie łyżką. Rozprowadzić ciasto łopatką. Gofry piec do uzyskania złotego koloru i chrupkości (ok. 5 min). Kontynuować do wyczerpania ciasta. Natychmiast podawać.

## **GOFRY BELGIJSKIE**

*PORCJA 10 - 12 gofrów*

*PRZYGOTOWANIE: 15 min*

*CZAS PIECZENIA: 15 min*

### **SKŁADNIKI:**

- 2 filiżanki mąki tortowej / 460 g
- 1/2 łyżeczki soli
- 2 łyżeczki proszku do pieczenia / 5 g
- 2 łyżeczki białego cukru / 30 g
- 4 jaja
- 2 filiżanki ciepłego mleka / 460 g
- 70 g rozpuszczonego masła
- 1/2 łyżeczki aromatu waniliowego

### **PRZYGOTOWANIE:**

W dużym naczyniu wymieszać mąkę, sól i proszek do pieczenia. Odstawić. W drugim naczyniu ubić żółtka z cukrem do uzyskania puszystej masy.

Dodać aromat waniliowy, rozpuszczone masło, mleko i masę jajeczną. Wymieszać trzepaczką. Połączyć zawartość obu naczyń i wymieszać trzepaczką. Nie mieszać nadmiernie. W trzecim naczyniu ubić białka jaj na sztywną pianę za pomocą

miksera elektrycznego przez 1 - 2 minuty. Za pomocą gumowej łopatką wymieszać ostrożnie pianę z białek z ciastem. Nie mieszać nadmiernie. Podgrzać płyty do gofrów. Gdy na wyświetlaczu widoczny będzie napis READY, płyty posmarować masłem lub spryskać sprajem zapobiegającym przywieraniu. Włączyć jedną miarkę ciasta do każdej z form, w razie konieczności pomagając sobie łyżką. Rozprowadzić ciasto łopatką. Gofry piec do uzyskania złotego koloru i chrupkości (ok. 5 min).

Kontynuować do wyczerpania ciasta. Natychmiast podawać.

## **GOFRY CZEKOLADOWE Z CYNAMONEM**

*PORCJA 8 - 10 gofrów*

*PRZYGOTOWANIE: 10min*

*CZAS PIECZENIA: 15min*

### **SKŁADNIKI:**

- 2 filiżanki mąki / 460 g
- 1 łyżeczka soli
- 1 łyżeczka proszku do pieczenia / 3 g
- 170 g cukru
- 2 jaja
- 1 i 1/2 filiżanki ciepłego mleka / 345ml
- 80 g masła
- 1 łyżeczka aromatu waniliowego
- 140 g gorzkiej czekolady
- 60 g kakao w proszku
- 6 g cynamonu

### **PRZYGOTOWANIE:**

Włożyć czekoladę i masło do naczynia do kuchenek mikrofalowych i podgrzewać na maksymalnej mocy w kuchenke przez 30 sekund. Mieszać do całkowitego rozpuszczenia czekolady i masła i uzyskania gładkiej masy. Zostawić do lekkiego schłodzenia. W dużym naczyniu wymieszać trzepaczką jaja, mleko i wanilię. Włączyć masę z masła i czekolady. Przenieść do dużego naczynia mąkę, cukier, kakao, cynamon, proszek do pieczenia oraz sól. Dodać do masy jajecznej mieszankę mąki oraz pozostałe składniki. Wymieszać całość trzepaczką, do uzyskania wystarczająco gładkiej masy. Podgrzać płyty do gofrów.

Gdy na wyświetlaczu widoczny będzie napis READY, płyty posmarować masłem lub spryskać sprajem zapobiegającym przywieraniu. Włączyć jedną miarkę ciasta do każdej z form, w razie konieczności pomagając sobie łyżką. Rozprowadzić ciasto łopatką. Gofry piec do uzyskania złotego koloru i chrupkości (ok. 5 min). Kontynuować do wyczerpania ciasta. Natychmiast podawać.

## Důležitá upozornění

### Bezpečnostní upozornění



#### Nebezpečí!

Nedodržení těchto upozornění může být příčinou úrazu elektrickým proudem s ohrožením života.

- Před připojením spotřebiče do elektrické zásuvky se ujistěte, že:
  - napětí v elektrické síti odpovídá hodnotě uvedené na výrobním štítku spotřebiče;
  - proudová zatížitelnost zásuvky je 16 A a že zásuvka je uzemněná.
  - Profesionální a nesprávné používání výrobku, které nedodržuje pokyny pro používání, zbavuje výrobce jakékoli odpovědnosti.
- Přírodní elektrický kabel umístěte tak, aby se nepoškodil a aby se nedotýkal horkých povrchů. V případě poškození napájecího kabelu smí jeho výměnu provést pouze výrobce nebo jeho technické servisní středisko, aby se vyloučilo jakékoli nebezpečí.
- Před odložením spotřebiče, vyjímáním grilovacích desek a před jakýmkoliv zákrokem spojeným s čištěním a údržbou spotřebič vypněte otočením vypínače do polohy „0“ a vytáhněte zástrčku ze zásuvky. Ujistěte se, že spotřebič zcela vychladl.
- Spotřebič nepoužívejte venku.
- Spotřebič neponořujte do vody.
- Spotřebič se nesmí zapínat pomocí externího časového spínače nebo systému s dálkovým ovládním.
- Používejte pouze prodlužovací kabely, které jsou v souladu s platnými bezpečnostními normami. Ujistěte se, že jsou v dobrém stavu a mají vhodný průřez.
- Zástrčku nikdy nevytahujte ze zásuvky tahem za kabel.



#### Pozor!

Nedodržování těchto pokynů může mít za následek úrazy nebo poškození spotřebiče.

- Tento spotřebič je určen k přípravě pokrmů. Spotřebič nijak neupravuje ani nepoužívejte k jiným účelům, než pro jaké byl vyroben.
- Tento spotřebič je určen výhradně k domácímu používání. Není určen pro používání v prostředích, která

slouží jako kuchyně pro zaměstnance obchodů, kanceláří a jiných pracovních oblastí, agroturistiky, hotelů, pronájmu pokojů, motelů a jiných ubytovacích zařízení.

- Tento spotřebič smí používat děti ve věku od 8 let a osoby se sníženými fyzickými, smyslovými či duševními schopnostmi nebo nedostatkem zkušeností a znalostí, pokud jsou pod dozorem nebo byly poučeny o bezpečném používání spotřebiče a jsou si vědomy případných nebezpečí. Děti si se spotřebičem nesmí hrát.
- Čištění a údržbu prováděnou uživatelem smí provádět děti starší 8 let a musí být pod dozorem. Spotřebič a jeho přírodní kabel udržujte mimo dosah dětí mladších 8 let.
- Spotřebič nesmí být v dosahu dětí a nenechávejte jej zapnutý bez dozoru.
- Spotřebič nepoužívejte nikdy bez grilovacích desek.
- Než spotřebič uložíte, ujistěte se, že je naprosto vychladlý.
- Během používání spotřebič nepřemísťujte.



#### Nebezpečí popálení!

Nedodržení může být příčinou popálení nebo opaření.

- Během provozu spotřebiče může jeho vnější povrch dosáhnout velmi vysokých teplot. Vždy používejte držadla (2) nebo kuchyňské rukavice.
- Grilovací desky vyjměte nebo vyměňte, až když spotřebič zcela vychladl.



#### Poznámka:

Tento symbol upozorňuje na informace důležité pro uživatele.

- Nepřipravujte jídlo zabalené do hliníkové nebo plastové fólie či polyetylenových sáčků, hrozí jejich vznícení.



Tento spotřebič splňuje nařízení (ES) č. 1935/2004 o materiálech a příslušenství určených pro styk s potravinami.

## Likvidace spotřebiče



Spotřebič nelikvidujte v běžném komunálním odpadu, ale odevzdejte jej do střediska pro sběr tříděného odpadu.

## POPIS

- Základní deska a víko:** pevná konstrukce z nerezové oceli s víkem se samočinným seřizováním.
- Držadlo:** robustní držadlo z kovu litého pod tlakem pro přizpůsobení víka podle tloušťky potravin.
- Tlačítka pro uvolnění grilovací desky:** stiskněte pro uvolnění a vyjmutí desky
- Zařízení pro zajištění/uvolnění grilovacích desek**
- Páčka pro odjištění kloubu:** umožňuje plné otevření víka a grilování jako na deskovém grilu
- Knoflík pro seřízení výšky:** pro zajištění grilovací desky/horního víka v požadované výšce k přípravě pokrmů, které nevyžadují stlačení.
- Kontrolka zapnutí.**
- Tlačítka Start/Stop**
- Tlačítko časovače ▼:** pro seřízení (zkrácení) doby vaření.
- Tlačítko časovače ▲:** pro seřízení (prodloužení) doby vaření.
- Tlačítko "sear" (prudké opečení) spodní grilovací desky.**
- Knoflík termostatu pro spodní grilovací desku:** pro seřízení teploty od 60 °C do 230 °C nebo pro vypnutí spodní desky.
- Tlačítko "sear" horní grilovací desky.**
- Knoflík termostatu pro horní grilovací desku:** pro seřízení teploty od 60 °C do 230 °C nebo pro vypnutí horní desky.
- Vyjímatelné desky:** nepřilnavé, lze mýt v myčce nádobí, snadné čištění. POČET A TYP DESEK SE LIŠÍ PODLE MODELU PŘÍSTROJE.
- 15a. Žebrované grilovací desky:** ideální pro přípravu steaků, hamburgerů, kuřecích plátků a zeleniny.
- 15b. Hladké grilovací desky:** Vhodné pro skvělou přípravu palačinek, vajíček, slaniny a korýšů.
- 15c. Horní deska na vafle** (pouze u některých modelů nebo jako samostatné příslušenství)
- 15d. Spodní deska na vafle** (pouze u některých modelů nebo jako samostatné příslušenství): na přípravu skvělých vafelí.
- 16. Odkapávací miska na tuk:** je součástí přístroje a lze ji vyjmout pro snadné čištění.
- 17. Škrabka na čištění:** pomůcka k čištění grilovacích desek po použití.

## 18. Dávkovač na vafle (pouze u některých modelů).

## PRVNÍ POUŽITÍ

Odstraňte veškerý obalový materiál a reklamní etikety z grilovací desky.

Pečlivě vybalte a dejte pozor, abyste nevyhodili žádnou část obalového materiálu dříve, než najdete všechny součásti výrobku. Doporučujeme uschovat originální přepravní karton a balicí materiál pro budoucí využití.



**Poznámka:** Před použitím očistěte základní desku, víko a ovládací knoflíky vlhkým hadříkem na odstranění prachu usazeného během přepravy.

Důkladně očistěte grilovací desky, odkapávací misku na tuk a čisticí škrabku. Grilovací desky, odkapávací misku a škrabku lze mýt v myčce nádobí.



**Poznámka:** Při prvním použití přístroje můžete zaznamenat lehký zápach a trochu kouře.

Je to běžný jev u všech přístrojů s nepřilnavým povrchem.

Váš kontaktní gril je vybaven čisticí škrabkou, kterou můžete použít k očištění povrchu již zcela vychladlých grilovacích desek po použití (je potřeba počkat alespoň 30 minut). Škrabku lze použít na několik sekund i během přípravy jídla k odstranění zbytku jídla a tuku.

Při delším použití škrabky na horkém povrchu může dojít k roztavení plastu, z něhož je vyrobena.



**Poznámka:** vyjímatelné desky (žebrované a hladké) jsou dokonale zaměnitelné.

## Vložení grilovacích desek

- Gril rozložte do rovné polohy (obrázek 1). Vkládejte vždy pouze jednu grilovací desku.

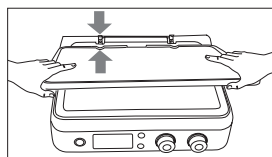

- Každou grilovací desku lze vložit libovolně do horního nebo spodního uložení (obrázek 2).

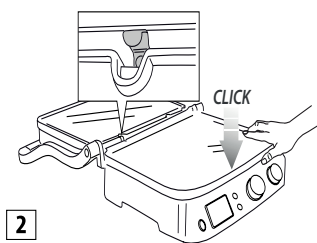

2

## Vyjmutí grilovacích desek

Gril rozložte do rovné polohy.

Na pravé straně najdete tlačítka pro odjištění (3) desek. Při rázném stisknutí tlačítka deska vyskočí ze svého uchycení. Desku uchopte oběma rukama, táhněte ji v kovových úchytech a pak ji vytáhněte ze základny. Stiskněte i druhé uvolňovací tlačítko a stejným postupem vyjměte i druhou grilovací desku.



**Nebezpečí popálení!** Grilovací desky vyjměte nebo vyměňte, až když spotřebič zcela vychladl.

## Umístění odkapávací misky

Odkapávací miska se pro úpravu jídel musí vložit do uchycení v zadní části přístroje. Tuk z připravovaného jídla odtéká přes otvor v grilovací desce a zachycuje se v odkapávací misce.



**Poznámka:** Během vaření odkapávací misku často kontrolujte.

Po použití zachycený tuk zlikvidujte odpovídajícím způsobem. Odkapávací misku lze mýt v myčce nádobí.



**Pozor!** Během vaření postupujte velmi opatrně a obezřetně.

Při otvírání grilu uchopte víko vždy za rukojeť, která zůstává studená. Naopak, části z tlakové litého hliníku jsou při vaření velmi horké, během vaření a ihned po něm se jich nedotýkejte.

Před jakoukoli manipulací nechte spotřebič zchladnout (alespoň 30 minut).

Při vaření vždy používejte odkapávací misku. Odkapávací misku vylévejte, až když je přístroj zcela vychladlý. Při vyjímání misky dávejte pozor, abyste nerozlili obsažnou tekutinu.

## POLOHY GRILU PŘI VAŘENÍ

### Kontaktní gril (zavřená poloha)

- Horní deska přiléhá ke spodní desce. Je to výchozí

poloha při vaření, když se přístroj používá jako kontaktní gril. Horní deska se automaticky přizpůsobí tloušťce potraviny umístěné na spodní desce.

Zajistí se tím rovnoměrné propečení připravovaného jídla z obou stran.

Kontaktní gril je ideální pro přípravu hamburgerů, tenkých plátků vykostěného masa, zeleniny a sendvičů. „Kontaktní“ poloha zajistí rychlou a zdravou přípravu pokrmů. Výhodou kontaktního grilu je opékání z obou stran současně, což zkracuje dobu přípravy a pokrmy jsou šťavnatější (obrázek 3).

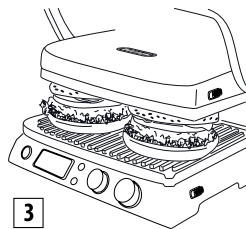

3

Žebrované desky a otvor na boční straně umožňují odvádění přebytečného tuku do odkapávací misky.

Přístroj je vybaven zvláštním držadlem a kloubem, které umožňují seřízení výšky horní desky grilu podle tloušťky potravin. Pokud chcete používat kontaktní gril ke grilování více potravin současně, je vhodné, aby měly všechny kusy stejnou tloušťku. To umožní rovnoměrné zavření víka (horní desky).

### Zcela otevřená poloha (vodorovná)

- Horní deska je v jedné rovině se spodní deskou. Horní a spodní deska jsou ve stejné rovině a tvoří tak velkou grilovací plochu. V této poloze lze gril používat jako otevřený barbecue gril s žebrovanou nebo hladkou grilovací deskou. Pokud chcete gril přesunout do této polohy, je třeba nejdříve najít uvolňovací páčku kloubu, která je na pravé straně. Levou rukou uchopte rukojeť a pravou rukou posuňte uvolňovací páčku směrem nahoru (obrázek 4).

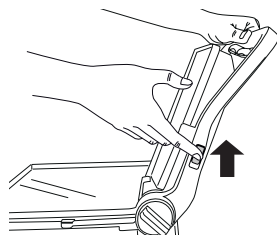

4

Rukojeť zatlačte dozadu, až se horní deska otočí úplně do rovné polohy (obrázek 5).

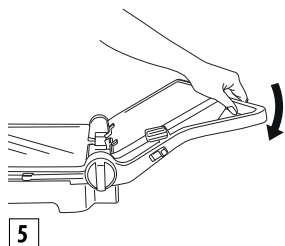

Pokud se rukojeť před zatažením za uvolňovací páčku mírně přizvednete, zmírní se tlak na kloub a sklápění se tím usnadní.

Přístroj se pak může používat jako otevřený barbecue gril na opékání hamburgerů, steaků, drůbeže a ryb. Používání rovného otevřeného barbecue grilu je nejpraktičtější způsob použití přístroje. Desky jsou v otevřené poloze a máte tady k dispozici dvojnásobnou plochu na grilování (obrázek 6).

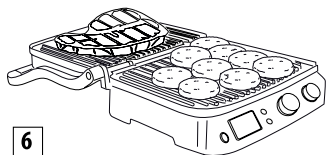

Můžete opékat různé druhy potravin, aniž by se smíchaly chutě, nebo velké množství jednoho druhu jídel. Otevřená poloha barbecue grilu je vhodná ke grilování různě velkých porcí masa s různými tloušťkami, přičemž každý kousek lze ugrilovat podle vlastní chuti. V této poloze je třeba potraviny během grilování obracet. Přístroj lze používat také s hladkými deskami a připravit tak palačinky, sýr, vejce a slaninu na snídani (obrázek 7).

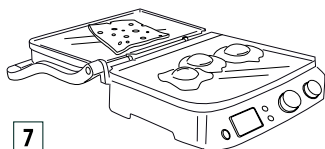

Díky velké grilovací ploše můžete opékat různé druhy potravin nebo velké množství jednoho druhu pokrmu.

### Gril na pečení

Tato poloha (obrázek 8) je vhodná k bezkontaktnímu grilování jídel o velké tloušťce, které vyžadují pomalé a stejnoměrné pečení.

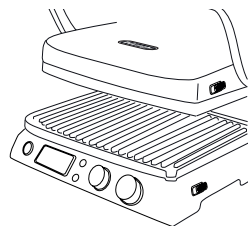

Ideální pro přípravu zeleniny s vysokým obsahem vody, protože voda se může odpařit.

Tuto polohu můžete použít k přípravě měkkých sendvičů a potravin, které nevyžadují stlačení

- Pokrm položte na spodní desku.
- Uchopte rukojeť víka a horní desku umístíte v blízkosti potraviny (obr. A).

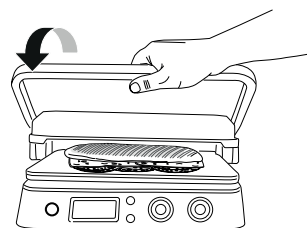

- Kolečkem pro nastavení výšky (6) otočte na **OVEN GRILL** (obr. B).

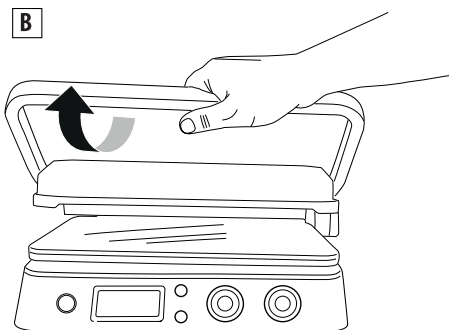

- Horní deska se zablokuje v poloze. K dispozici jsou 4 různé nastavení výšky.
- Systém regulace se automaticky odjistí zvýšením horní desky (obr. C).

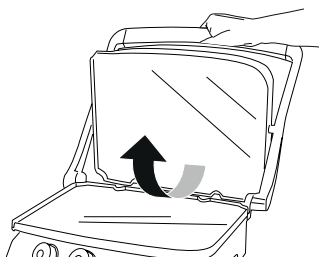

C

- Po nastavení můžete výšku ještě změnit vytážením kolečka a zvolením jiné polohy (obr D.).

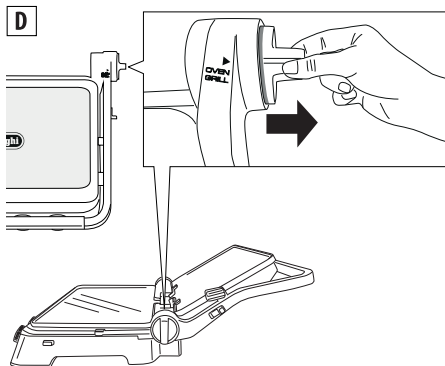

D

## POUŽÍVÁNÍ

### Provoz

Když máte přístroj nastavený a chcete začít vařit, navolte teplotu mezi 60 °C a 230°C pro obě grilovací desky pomocí knoflíků 12 a 14 (horní a spodní).

Stiskněte tlačítko Start/Stop. Rozsvítí se kontrolka ON.

Podle navolené teploty může zahřátí grilovacích desek trvat i několik minut. Když termostat dosáhne požadované teploty, ohlásí přístroj akustickým signálem, že je připraven k použití. Na displeji se zobrazí "READY".

Nastavenou teplotu lze kdykoli během přípravy změnit, v závislosti na připravovaném pokrmu.

### Funkce časového spínače

Když se na displeji zobrazí "READY", zvolte polohu pro vaření (viz odstavec "polohy přístroje pro vaření"), pak na desky umístěte připravovanou potraviny. Čas potřebný pro přípravu jídla můžete navolit stiskem tlačítek časovače (9 a 10); v takovém případě se přístroj po uplynutí nastaveného času automaticky vypne (na displeji se zobrazí "END").

Po stisknutí tlačítka Start/Stop (8) se přístroj opět zapne. Když je jídlo připravené a nenavolili jste dobu vaření, vypnete

přístroj stiskem tlačítka Start/Stop nebo otočením knoflíků (12 a 14) do polohy OFF.



**Poznámka:** - Pokud se na časovači nenastaví jiný čas, přístroj se vypne po 90 minutách.

### Funkce "Sear" (prudké opečení)

Tato funkce ohřeje horní a/nebo spodní desku na několik minut na vyšší teplotu. To je vynikající pro rychlé opečení potravin na začátku vaření (ideální pro vysoké plátky masa). Po stisknutí tlačítka Start/Stop stiskněte pro předehřátí desek tlačítko "sear" (11 a 13). Během předehřívání na displeji bliká nápis "SEAR". Když termostat dosáhne požadované teploty, ozve se z přístroje akustický signál a nápis "SEAR" na displeji svítí trvale. Okamžitě vložte potraviny na grilovací desky. Cyklus se ukončí po několika minutách a "SEAR" na displeji zhasne.



**Poznámka:** tuto funkci můžete použít pouze jednou za 30 minut. Pokud po ukončení cyklu stisknete tlačítko "sear" dříve, než po uplynutí 30 minut, na displeji zabliká nápis "SEAR" a pak zase zhasne. Přístroj funkci odmítne.

### Režim vafle (pouze u některých modelů)

- Vložte desky pro vafle (15c/15d), jak je znázorněno na obr. 1. Všimněte si, že v tomto případě desky nejsou vzájemně zaměnitelné a jednotlivé desky musí být v poloze, jak je znázorněno na obrázku 9.

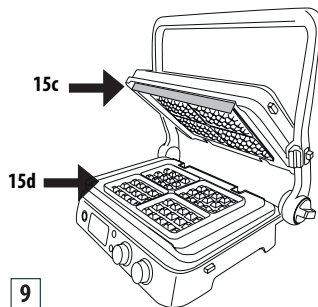

9

- Po vložení spodní desky do přístroje se na displeji zobrazí 000.

Knoflíky pro nastavení teploty otočte do polohy pro vafle  a stiskněte tlačítko START/STOP.

- Přístroj zahájí fázi předehřívání. Když termostat dosáhne potřebné teploty, ohlásí přístroj akustickým signálem, že je připraven k použití. Na displeji se zobrazí "READY".
- Desky potřete rozpuštěným máslem
- **Nalijte jednu odměrku těsta do každé formičky**



## desky

- Těsto rozetřete a zavřete desky přístroje.
- Připravujte po dobu uvedenou v receptech.  
Pokud nastavíte časovač, na konci přípravy vafli se ozvou tři akustické signály. Časovač na displeji zhasne zobrazí se nápis "END" (konec). Přístroj se automaticky vypne. Pokud jste nenastavili časovač, po poslední vafli stiskněte tlačítko "START/STOP" pro vypnutí přístroje.
- Pokud chcete připravit další vafle, nalijte další těsto do spodní desky a opakujte výše uvedené kroky.



**Pozor!** Pro vyjímání hotových vafli nepoužívejte kovové náčiní, protože by se mohl poškodit nepřilnavý povrch.

## ČIŠTĚNÍ A ÚDRŽBA

### Údržba prováděná uživatelem

- Nikdy nepoužívejte kovové obraběčky ani jiné kuchyňské náčiní, mohl by se poškodit nepřilnavý povrch grilovacích desek. Používejte pouze obraběčky a kuchyňské náčiní ze dřeva nebo plastu odolného vůči teple.
- Plastové náčiní nenechávejte v kontaktu s horkými grilovacími deskami, včetně dodané čistící škrabky.
- Po každém použití odstraňte zbytky potravin přes kanálek pro odvod přebytečných tuků a zachyťte je do odkapávací misky. Povrch pak očistěte papírovou kuchyňskou utěrkou.
- Před každým čištěním nechte spotřebič vychladnout po dobu alespoň 30 minut.

### Čištění a péče



**Poznámka:** Před čištěním spotřebiče se ujistěte, že je zcela vychladlý.

Po každém grilování přístroj vypněte a vytáhněte zástrčku ze zásuvky. Spotřebič nechte vychladnout alespoň 30 minut. K odstranění připečených zbytků potravin z povrchu plotýnek použijte dodanou čistící škrabku. Škrabku lze mýt ručně nebo v myčce. Odkapávací misku vyprázdněte. Odkapávací misku můžete mýt ručně nebo v myčce nádobí.



Stiskněte tlačítka pro uvolnění grilovacích desek (3) a vyjměte je ze spotřebiče. Než se grilovacích desek dotknete, ujistěte se, že jsou zcela vychladlé. Grilovací desky lze mýt v myčce nádobí. Časté mytí však může snížit nepřilnavé vlastnosti povrchu. Doporučujeme čistit desky měkkou houbičkou nebo hadříkem namočeným ve vodě s jemným čistícím prostředkem.

K čištění plotýnek nepoužívejte kovové kuchyňské náčiní ani ostré předměty.

## TECHNICKÉ ÚDAJE

Síťové napětí:	220-240V ~50/60Hz
Příkon:	2000 W

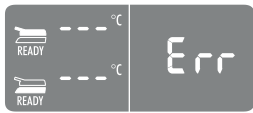
## ŘEŠENÍ PROBLÉMŮ

Zobrazené chybové hlášení	POPIS	PROBLÉM	ŘEŠENÍ
	Jedna z desek se nezahřívá:	<p>Řídicí elektronický systém zjistil, že jedna grilovací deska nedosahuje nastavené teploty.</p> <p>Deska není správně zasunutá do přístroje.</p> <p>Topný článek v grilovací desce může být poškozený.</p> <p>Připojení topného článku může být poškozené.</p> <p>Elektronický regulátor může být poškozený.</p>	<p>Vytáhněte zástrčku ze zásuvky.</p> <p>Zkontrolujte, zda je grilovací deska správně zasunutá do svého uchycení.</p> <p>Pokud navrhované řešení problém neřeší, pravděpodobně má zařízení závadu. Obratě se na servisní středisko De'Longhi a sdělte typ chyby.</p>
	Topný článek hřeje příliš dlouho.	Elektronický systém zjistil, že topný článek zůstává zapnutý příliš dlouho.	<p>Vytáhněte zástrčku ze zásuvky.</p> <p>Nepřipravujte na grilovacích deskách pokrmy velkých rozměrů nebo mražené potraviny, které vyžadují příliš dlouhé časy zahřívání.</p> <p>Elektronický řídicí systém zobrazí chybové hlášení na 5 sekund, pak se přístroj vypne.</p> <p>Přístroj nechte před opětovným použitím vychladnout.</p>
	Chybná činnost teplotního čidla.	Elektronický řídicí systém zjistil poruchu teplotního čidla.	<p>Vytáhněte zástrčku ze zásuvky.</p> <p>Teplotní čidlo je třeba vyměnit.</p> <p>Obratě se na servisní středisko De'Longhi a sdělte typ chyby.</p>
	Chybná činnost teplotních čidel.	Elektronický řídicí systém zjistil poruchu teplotního čidla.	<p>Poznamenejte si číslo chyby. Vytáhněte zástrčku ze zásuvky. Teplotní čidlo je třeba vyměnit. Obratě se na servisní středisko De'Longhi a sdělte typ chyby.</p>

		Spotřebič se nezapne.	<p>Zkontrolujte, zda je zástrčka správně zasunutá do elektrické zásuvky.</p> <p>Zástrčku zapněte do jiné zásuvky.</p> <p>Zkontrolujte tepelný jistič nebo proudový chránič (jistič) nebo pojistku vedení</p> <p>Pokud navrhované řešení problém neřeší, pravděpodobně má zařízení závadu. Obratě se na servisní středisko De'Longhi.</p>
		Po stisknutí tlačítka START/STOP se přístroj nezapne.	<p>Knoflíky pro navolení teploty byly přepnuty do polohy 0. Horní a spodní displej zobrazuje OFF (vypnuto). Kolečkem pro nastavení teploty otočte do požadované polohy a stiskněte tlačítko START/STOP.</p>
		Po stisknutí tlačítka SEAR nápis SEAR na displeji bliká a pak zhasne.	<p>Funkce SEAR je k dispozici pouze jednou za 30 minut. Pokud se pokusíte použít tuto funkci podruhé před uplynutím 30 minut, elektronický řídicí systém to odmítne. Počkejte 30 minut, než znovu funkci "SEAR" použijete.</p>

## TABULKA PRO PŘÍPRAVU

MASO HOVĚZÍ	TLOUŠŤKA (cm)	POČ. KUSŮ	STUPEŇ PROPEČENÍ	REŽIM	DESKY	°C	SEAR	MIN.	DOPORUČENÍ
Steak	0,5 - 1	2	Dobře propečený	KONTAKTNÍ GRIL	žebrované	230	√	2 - 3	pokrm potřete olejem
Steak	0,5 - 1	4	Dobře propečený	R O V N Á POLOHA	žebrované	230		5 - 6	pokrm potřete olejem, v polovině vaření obraťte
Steaky	3-4	4	Krvavý	KONTAKTNÍ GRIL	žebrované	230	√	4 - 5	pokrm potřete olejem
Steaky	3-4	4	Střední	KONTAKTNÍ GRIL	žebrované	230	√	7 - 8	pokrm potřete olejem
Steaky	3-4	4	Dobře propečený	KONTAKTNÍ GRIL	žebrované	230	√	10 - 11	pokrm potřete olejem
T - b o n e steak	2-3	2	Střední	KONTAKTNÍ GRIL	žebrované	230		4 - 5	pokrm potřete olejem
T - b o n e steak	2-3	2	Dobře propečený	KONTAKTNÍ GRIL	žebrované	230		7 - 8	pokrm potřete olejem
T - b o n e steak	2-3	4	Střední	R O V N Á POLOHA	žebrované	230		10 - 12	pokrm potřete olejem, v polovině vaření obraťte
T - b o n e steak	2-3	4	Dobře propečený	R O V N Á POLOHA	žebrované	230		14 - 16	pokrm potřete olejem, v polovině vaření obraťte
Hamburger	2-3	6	Dobře propečený	KONTAKTNÍ GRIL	žebrované	230	√	8 - 10	pokrm potřete olejem
Špízy		6	Dobře propečený	KONTAKTNÍ GRIL	žebrované	230		13 - 15	pokrm potřete olejem, v polovině vaření obraťte

SKOPOVÉ MASO	TLOUŠŤKA (cm)	POČ. KUSŮ	STUPEŇ PROPEČENÍ	REŽIM	DESKY	°C	MIN.	DOPORUČENÍ
Kotlety	1,5-3	6	Střední	KONTAKTNÍ GRIL	žebrované	230	10 - 12	pokrm dobře potřete olejem, kotlety v polovině úpravy obraťte
Kotlety	1,5-3	6	Dobře propečený	KONTAKTNÍ GRIL	žebrované	230	12 - 14	

VEPŘOVÉ MASO	TLOUŠŤKA (cm)	POČ. KUSŮ	REŽIM	DESKY	°C	SEAR	MIN.	DOPORUČENÍ
Steak	1-2	4.	KONTAKTNÍ GRIL	žebrované	230	√	7 - 9	pokrm potřete olejem
Steak	1-2	8	ROVNÁ POLOHA	žebrované	230		14 - 16	pokrm potřete olejem, v polovině vaření obraťte
Kotlety	<2,5	4	KONTAKTNÍ GRIL	žebrované	230		9 - 11	pokrm potřete olejem, v polovině vaření obraťte
Kotlety	<2,5	8	ROVNÁ POLOHA	žebrované	230		11 - 13	pokrm potřete olejem, v polovině vaření obraťte
Žebírka		6-8	KONTAKTNÍ GRIL	žebrované	200		20 - 25	obraťte 2 až 3 krát
Slanina		4	KONTAKTNÍ GRIL	žebrované	230		1 - 2	
Klobása		8	KONTAKTNÍ GRIL	žebrované	200		16 - 18	Klobásy propíchejte vidličkou
Špízy		6	KONTAKTNÍ GRIL	žebrované	230		14 - 16	pokrm potřete olejem, 1-2 obraťte
Párky		6	KONTAKTNÍ GRIL	žebrované	230		8 - 10	

KUŘECÍ A KRŮTÍ MASO	TLOUŠŤKA (cm)	POČ. KUSŮ	REŽIM	DESKY	°C	SEAR	MIN.	DOPORUČENÍ
Prsa	<1	4	KONTAKTNÍ GRIL	žebrované	230	√	3 - 4	pokrm potřete olejem
Stehno		3	KONTAKTNÍ GRIL	žebrované	200		20 - 25	Během přípravy 1-2 obraťte
Křídélka		6	KONTAKTNÍ GRIL	žebrované	200		14 - 16	Během přípravy 1-2 obraťte
Hamburger	1.5-2	4	KONTAKTNÍ GRIL	žebrované	230	√	6-8	
Hamburger	1.5-2	8	ROVNÁ POLOHA	žebrované	230	√	14 - 16	V polovině přípravy obraťte
Špízy		6	KONTAKTNÍ GRIL	žebrované	230		11 - 13	Během přípravy 1-2 obraťte
Párky		6	KONTAKTNÍ GRIL	žebrované	230		6 - 8	
Řábelské kuře		1	KONTAKTNÍ GRIL	žebrované	200		40 - 45	Během přípravy 1-2 obraťte

TOASTY	POČ. KUSŮ	REŽIM	DESKY	°C	MIN.	DOPORUČENÍ
Toast / sendvič	2	GRIL NA PEČENÍ	hladké	230	3 - 5	horní desku umístěte tak, aby se dotýkala chleba bez jeho stlačení
Sendvič	2	KONTAKTNÍ GRIL	žebrované	230	2 - 3	
Topinky	4	ROVNÁ POLOHA	hladké	230	4 - 5	V polovině přípravy obraťte

ZELENINA	POČ. KUSŮ	REŽIM	DESKY	°C	MIN.	DOPORUČENÍ
Lilek na plátky	1	KONTAKTNÍ GRIL	žebrované	230	4 - 6	pokrm potřete olejem
Cukety na plátky	2	KONTAKTNÍ GRIL	žebrované	230	6 - 8	pokrm potřete olejem
Papriky na čtvrtky	2	KONTAKTNÍ GRIL	žebrované	230	8 - 10	pokrm potřete olejem
Rajče na plátky	1	ROVNÁ POLOHA	hladké	230	5 - 7	pokrm dobře potřete olejem, v polovině vaření obraťte
Cibule na plátky	2	KONTAKTNÍ GRIL	hladké	230	5 - 7	pokrm zalijte olejem; často míchejte špachtličkou

RYBY	MNOŽSTVÍ	POČ. KUSŮ	REŽIM	DESKY	°C	MIN.	DOPORUČENÍ
Celá ryba	250 g	1	KONTAKTNÍ GRIL	žebrované	200	8 - 10	pokrm potřete olejem
Filé	500 g	1	GRIL NA PEČENÍ	hladké	230	25 - 30	rybu potřete olejem, umístěte horní desku tak, aby se přiblížila k pokrmu, aniž by se ho dotýkala
Plátek	450 g	4	KONTAKTNÍ GRIL	žebrované	200	8 - 10	pokrm potřete olejem
Špízy	500 g	6	ROVNÁ POLOHA	žebrované	230	10 - 12	pokrm potřete olejem; 2-3x obraťte
Sépie	400 g	1-2	KONTAKTNÍ GRIL	žebrované	200	10 - 12	pokrm potřete olejem
Krevety	400 g	10-12	KONTAKTNÍ GRIL	žebrované	200	4 - 6	pokrm potřete olejem

DESERT	POČ. KUSŮ	REŽIM	DESKY	°C	MIN.	DOPORUČENÍ
Palačinka	4	OTEVŘENÁ PO-LOHA	hladké	200	4 - 5	Plotýnky potřete máslem, v polovině přípravy obraťte
Vafle	4	KONTAKTNÍ GRIL	VAFLE		4 - 5	Formy potřete máslem
Plátky ananasu	4	KONTAKTNÍ GRIL	žebrované	200	5 - 6	Desky potřete máslem

## RECEPTY

### MÍCHANÁ VAJÍČKA SLANINA A TOPINKA

#### SUROVINY:

- 2 vejce
- 2 plátky slaniny
- 1 lžice mléka
- sůl a pepř podle chuti
- 2 plátky chleba na topinku

#### PŘÍPRAVA:

Vajíčka smíchejte s mlékem a solí, až se vytvoří světlá a nadýchaná směs. Použijte sadu hladkých desek a gril rozložte do polohy OTEVŘENÝ GRIL. Termostat spodní desky nastavte na 230°C a horní desky rovněž na 230°C. Stiskněte tlačítko START/STOP a gril nechte předehřát. Když se na displeji objeví READY, nalijte vaječnou směs do rohu desky a vařte 2-3 minuty, přičemž dřevěnou špachtličkou řádně míchejte, aby se vajíčka uvařila rovnoměrně. Zároveň na stejné desce opečte plátky slaniny po dobu 3 až 4 minuty s tím, že v polovině pečení je otočíte. Dejte na talíř a podávejte.

### TOPINKY S NADÝCHANÝM LILKEM

#### SUROVINY:

- 1 lilék
- 100 g syra ricotta
- česnek podle chuti
- petržel podle chuti
- 4 lžice olivového oleje
- sůl podle chuti
- pepř podle chuti
- 1 bageta

#### PŘÍPRAVA:

Lilek umyjte, oloupejte a nakrájejte na silnější plátky. Vložte sadu rovných desek a gril dejte do polohy KONTAKTNÍ GRIL. Termostat spodní desky nastavte na 230°C a horní desky rovněž na 230°C. Stiskněte tlačítko START/STOP a gril nechte předehřát. Když se na displeji objeví READY, dejte plátky lilku

na spodní desku a pečte asi 8-10 minut, dokud nejsou měkké. Plátky lilku nakrájejte nahrubo a vložte do mixéru se syrem ricotta, stroužkem česneku a nasekanou petrželkou, špetkou soli a špetkou pepře a olejem. Rozmixujte do hladké a jemné hmoty. Plátky chleba potřete olivovým olejem a opečte při 230°C na rovných deskách v poloze KONTAKTNÍHO GRILU po dobu 1-2 minut, až do požadovaného stupně opečení. Na opečený chleba namažte krémem z lilku, zalijte dvěma lžicemi olivového oleje a podávejte.

### SALÁT Z MASA RUKOLY A RAJČÁTEK

#### SUROVINY:

- 2 plátky telecího masa
- 100 g rukoly
- 10-12 cherry rajčátek
- 100 g hoblinek parmezánu
- sůl podle chuti
- olivový olej podle chuti

#### PŘÍPRAVA:

Připravte si salát z rukoly a cherry rajčátek: rukolu opláchněte, vložte do čisté utěrky, aby se usušila, rajčátka nakrájejte na čtvrtky. Vložte sadu žebrovaných desek a gril dejte do polohy KONTAKTNÍ GRIL. Termostat spodní desky nastavte na 230°C a horní desky rovněž na 230°C. Stiskněte tlačítko START/STOP a gril nechte předehřát. Když se na displeji objeví READY, položte na spodní desku plátky masa potřené olejem, přitlačte horní deskou a grilujte 2-3 minuty podle požadovaného stupně upečení. Maso nakrájejte na proužky a uspořádejte na lůžku z rukoly a cherry rajčat, osolte a posypejte hoblíčkami parmezánu. Zalijte trochou olivového oleje.

### STEAKY OCHUCENÉ KÁVOU

#### SUROVINY:

- hovězí steaky (2 ks po 250 g)
- olivový olej

## NA KÁVOVOU SMĚS:

- 2 lžičky kmínu
- 2 lžičky kávových zrn
- 1 polévková lžice sladkých feferonek
- 1 lžička papriky
- 1 lžička hrubé soli
- 1 lžička pepře

## PŘÍPRAVA:

Připravte si kávovou směs: kmín a kávu dejte do kuchyňského robota a rozmixujte na hrubý prášek. Výsledný prášek dejte do mísy, přidejte ostatní suroviny a dobře smíchejte. Maso trochu potřete olejem a ochutíte kořením; pak zakryjte a nechte marinovat při pokojové teplotě po dobu 30 minut. Vložte sadu žebrovaných desek a gril dejte do polohy KONTAKTNÍ GRIL.

Termostat spodní desky nastavte na 230°C a horní desky rovněž na 230°C. Stiskněte tlačítko START / STOP pro předehřátí grilu a pak tlačítko SEAR na obou grilovacích deskách. Když nápis SEAR přestane blikat, položte maso na spodní desku, přitlačte horní desku a grilujte 6-8 minut podle požadovaného stupně upečení. Podávejte horké.

## HOVĚZÍ SVÍČKOVÁ S HOUBOVOU OMÁČKOU

### SUROVINY:

- 4 plátky hovězí svíčkové
- sůl podle chuti
- černý pepř čerstvě mletý
- 2 stroužky česneku
- 2 lžice dijonské hořčice
- 60 g másla
- olivový olej podle chuti

### SUROVINY NA HOUBOVOU OMÁČKU:

- 30 g másla
- 1 lžice sýra gorgonzola
- 2 šalotky
- 300 g čerstvých hub
- 1/2 skleničky Whisky
- 200 g smetany
- citronová šťáva podle chuti
- petržel podle chuti

## PŘÍPRAVA:

Maso osolte a opepřete a nechte odpočinout při pokojové teplotě po dobu asi jedné hodiny.

Připravte si houbovou omáčku: na pánvi rozpustěte máslo, přidejte šalotku na kroužky a osmažte 2-3 minuty. Přidejte houby a vařte dalších 5 minut. Pak zakápněte whisky, povařte 1 minutu, přilijte sklenici vody a vařte ještě zhruba

další minutu. Přidejte smetanu, citronovou šťávu, petržel, gorgonzolu a přiveďte do varu

Vařte, dokud omáčka nebude dost hustá; ochutíte solí a pepřem a dejte stranou.

Mezitím si připravte omáčku na maso, kterou budete maso během přípravy potírat: do malé pánve dejte máslo, hořčici a česnek. Vařte na mírném ohni, dokud se máslo neroztopí. Udržujte v teple.

Vložte sadu žebrovaných desek a gril dejte do polohy KONTAKTNÍ GRIL. Termostat spodní desky nastavte na 230°C a horní desky rovněž na 230°C.

Stiskněte tlačítko START / STOP pro předehřátí grilu a pak tlačítko SEAR na obou grilovacích deskách.

Když nápis SEAR na displeji přestane blikat, na spodní desku položte plátky svíčkové (dříve potřené omáčkou po obou stranách) a gril zavřete. Grilujte 6-8 minut podle požadovaného stupně upečení a podle síly plátek masa. Plátky grilovaného masa servírujte zalité dříve připravenou houbovou omáčkou.

## HAMBURGER S TOPINKAMI Z ŽITNÉHO CHLEBA

### SUROVINY:

- 8 plátků žitného chleba
- 500 g mletého masa nejvyšší jakosti
- 100 g ementálu na plátky
- 2 lžice olivového oleje
- 2 nakrájené cibule
- máslo v pokojové teplotě
- 2 lžičky worcestrové omáčky
- sůl podle chuti
- pepř podle chuti
- půl lžičky cukru

## PŘÍPRAVA:

Připravte si hamburgery: v misce smíchejte mleté hovězí maso, worcestrovou omáčku, sůl, pepř a vše dobře promíchejte. Rukama vytvořte 4 hamburgery asi 2 cm tlusté. Gril rozložte do polohy OTEVŘENÝ GRIL a vložte plochou grilovací desku do spodní polohy a žebrovanou desku do horní polohy. Termostat spodní desky nastavte na 230°C a horní desky rovněž na 230°C.

Stiskněte tlačítko START/STOP a gril nechte předehřát.

Když se na displeji objeví READY, dejte nakrájenou cibuli ochucenou olivovým olejem a trochou cukru na spodní desku a smažte asi 5-6 minut za častého míchání špachtličkou, aby se cibulka osmažila rovnoměrně a do měkka. Současně na druhé desce grilujte hamburgery asi 12 minut s tím, že je asi po 5-6 minutách obrátíte (doba pečení se mění podle tloušťky hamburgerů). Jakmile bude cibulka hotová, vyjměte



ji z desky a opečte plátky chleba potřené máslem pouze z jedné strany po dobu 1-2 minut.

Plátky chleba položte na prkénko opečenou stranou nahoru, na něj navrstvěte připravenou cibulku, hamburgery a nahoru plátek sýra. Sendvič zakryjte krajícem chleba opečenou stranou dolů. Počkejte, až se deska znovu zahřeje, hotový toust položte na spodní desku a přitlačte horní deskou.

Pečte asi 2-3 minuty, až bude mít chleba požadovaný stupeň opečení.

### **JEHNĚČÍ KOTLETKY S BALZAMIKOVÝM OCTEM A ROZMARÝNEM**

#### **SUROVINY:**

- 6 jehněčích kotletek
- 10 g nasekaného rozmarýnu
- 10 g nasekaného česneku
- 100 ml balzamikového octa
- 15 g cukru
- sůl podle chuti
- pepř podle chuti

#### **PŘÍPRAVA:**

Všechny suroviny smíchejte v dostatečně velké nádobě; zakryjte a jehněčí nechte marinovat v lednici nejméně 1-2 hodiny. Vložte sadu žebrovaných desek a gril dejte do polohy KONTAKTNÍ GRIL. Termostat spodní desky nastavte na 230°C a horní desky rovněž na 230°C. Stiskněte tlačítko START/STOP a gril nechte předehřát. Když se na displeji zobrazí READY, dejte kotletky na spodní grilovací desku.

Grilujte asi 11-13 minut podle požadovaného stupně upečení a podle síly kotletky (doporučujeme v polovině doby pečení obrátit, protože kost neumožňuje, aby se horní deska na maso přitlačila). Mezitím si vedle na pánvičce zredukujte marinádu a podávejte ji jako omáčku na grilovaných jehněčích kotletkách.

### **KUŘECÍ ŠPÍZY S MEDOVÝM A LIMETKOVÝM DRESINKEM**

#### **SUROVINY:**

- 500 g kuřecích prs

#### **SUROVINY NA MARINÁDU:**

- 1 lžička feferonky
- 1 lžička koriandru
- 10 cl olivového oleje
- 2 jarní cibulky
- 3 stroužky česneku
- 1 lžice strouhaného zázvoru
- 1 lžice cukru

- 1 lžice limetkové šťávy
- 1 lžice hrubé soli
- pepř podle chuti

#### **SUROVINY NA MEDOVÝ LIMETKOVÝ DRESINK:**

- 5 cl smetany na vaření
- 1/2 lžičky strouhané limetkové kůry
- 1 lžice limetkové šťávy
- 1 lžice olivového oleje
- 1 lžice medu
- sůl podle chuti

#### **PŘÍPRAVA:**

Připravte si marinádu: dejte všechny suroviny do kuchyňském robota a mixujte, až je směs hladká.

Kuřecí prsa nakájená na kostky široké zhruba 2 cm dejte do hlubokého talíře, přilijte marinádu a rovnoměrně zakryjte všechno kuřecí maso. Zakryjte potravinovou fólií a nechte marinovat po dobu 1-2 hodin.

Připravte si závluku smícháním všech surovin v misce, přikryjte potravinovou fólií a uložte do chladničky. Kuřecí kousky napíchejte na špízy. Vložte sadu žebrovaných desek a gril dejte do polohy KONTAKTNÍ GRIL.

Termostat spodní desky nastavte na 230°C a horní desky rovněž na 230°C. Stiskněte tlačítko START/STOP a gril nechte předehřát. Když se na displeji zobrazí READY, dejte špízy na spodní grilovací desku, přitlačte horní grilovací desku a grilujte asi 11-13 minut, přitom je 1-2x obraťte. Špízy podávejte teplé s medovým a limetkovým dresinkem.

### **KUŘECÍ STEHNA PO PROVENSÁLKU**

#### **SUROVINY:**

- 3 kuřecí stehna (550 g)

#### **SUROVINY NA MARINÁDU:**

- 25 cl suchého bílého vína
- 4 lžice olivového oleje
- 3 lžice hrubé hořčice
- 3 lžice bílého vinného octa
- 2 lžice provensálského koření
- 2 stroužky utřeného česneku
- 2 lžičky hrubé soli
- 1 lžička kajenskáho pepře

#### **PŘÍPRAVA:**

Připravte si marinádu smícháním všech surovin v misce. Ostrým nožem na několika místech nařízněte maso na stehnu a lehce rozevřete. Stehna dejte do misky s marinádou, obraťte ze všech stran, aby se pěkně obalila, a nechte marinovat po dobu 2-3 hodin. Vložte sadu žebrovaných desek a gril dejte

do polohy KONTAKTNÍ GRIL. Termostat spodní desky nastavte na 210°C a horní desky rovněž na 210°C.

Stiskněte tlačítko START/STOP a gril nechte předehřát. Když se na displeji zobrazí READY, dejte stehna na spodní grilovací desku, přitlačte horní grilovací desku a grilujte asi 20-25 minut, přitom je 2-3x obraťte. Po upečení položte na servírovací talíř a podávejte.

### **GRILOVANÉ KREVETY**

#### **SUROVINY:**

- 16-20 ks krevet

#### **SUROVINY NA MARINÁDU:**

- petržel podle chuti
- 2 citrony
- sůl podle chuti
- pepř podle chuti
- 2 stroužky česneku

#### **PŘÍPRAVA:**

Připravte si marinádu: jemně nasekejte česnek a petržel a přidejte citrónovou šťávu; osolte a opepřete.

Krevety umyjte, dobře je osušte a nechte marinovat po dobu nejméně půl hodiny.

Vložte sadu žebrovaných desek a gril dejte do polohy KONTAKTNÍ GRIL.

Termostat spodní desky nastavte na 210°C a horní desky rovněž na 210°C.

Stiskněte tlačítko START/STOP a gril nechte předehřát.

Když se na displeji zobrazí READY, dejte odkapané krevety na spodní grilovací desku, přitlačte horní grilovací desku a grilujte asi 4-6 minut.

Těsně před podáváním talíř ozdobte několika plátky citrónu a přidejte zeleninovou oblohu.

### **GRILOVANÝ LOSOS S JOGURTOVÝM DRESINKEM**

#### **SUROVINY:**

- 500 g filetů z lososa
- olivový olej podle chuti

#### **SUROVINY NA DRESINK:**

- 250 g fečkého jogurtu
- 1 stroužek česneku
- 1 lžička soli
- 1 špetka cukru
- 20 g pažitky
- 20 g petržele
- bílý pepř podle chuti

#### **PŘÍPRAVA:**

Připravte si dresink: omyjte a osušte petrželku a pažitku, stranou nasekejte česnek.

Jogurt dejte do mísy, přidejte koření, česnek, sůl, cukr, pepř a směs umixujte do hladkého krému. Dejte do chladničky a nechte odpočinout nejméně 30 minut.

Vložte sadu rovných desek a gril uveďte do polohy GRILU NA PEČENÍ. Termostat spodní desky nastavte na 230°C a horní desky rovněž na 230°C.

Stiskněte tlačítko START/STOP a gril nechte předehřát.

Když se na displeji objeví READY, dejte filety předem potřené olejem na spodní desku, zavřete horní desku do polohy GRIL NA PEČENÍ (co nejbližší k jídlu, aniž by se ho horní deska dotýkala) a pečte asi 25-30 minut (pro lepší konečný výsledek zhruba v polovině pečení lososa otočte asi o 180°, protože v zadní části je deska blíže k potravíně).

Po upečení lososa uložte na servírovací talíř a podávejte s jogurtovým dresinkem.

### **GRILOVANÉ SÉPIE**

#### **SUROVINY:**

- 400 g velkých sépií
- 1 citron
- 1 svazek petržele
- olivový olej podle chuti
- oregano podle chuti
- sůl podle chuti
- česnek podle chuti

#### **PŘÍPRAVA:**

Ze sépií vyjměte vnitřnosti, oddělte hlavu, vyjměte vnitřní kost a řádně umyjte.

Vložte sadu žebrovaných desek a gril dejte do polohy KONTAKTNÍ GRIL.

Termostat spodní desky nastavte na 210°C a horní desky rovněž na 210°C.

Stiskněte tlačítko START/STOP a gril nechte předehřát.

Když se na displeji zobrazí READY, dejte sépie předem potřené olejem na spodní grilovací desku, přitlačte horní grilovací desku a grilujte asi 10-12 minut.

V misce si připravíte zálivku smícháním oleje s nasekanou petrželkou, citrónovou šťávou, špetkou oregana, špetkou soli a feferonky.

Jakmile jsou sépie hotové, vyjměte je z grilu a podávejte s připravenou zálivkou.

Dejte na talíř a podávejte.

## **PALAČINKY S BANÁNEM**

### **SUROVINY:**

- 1 banán
- 2 vejce (1 celé + 1 bílek)
- 150 ml mléka
- 100 g hladké mouky
- 70 g másla
- sůl podle chuti
- 1 lžice cukru
- 16 g prášku do pečiva

### **PŘÍPRAVA:**

Oloupejte banán a vidličkou rozetřete na kaši. V jiné míse utřete 1 vejce s cukrem, postupně přidávejte mléko za stálého míchání; pak vlijte 50 g rozpuštěného másla, postupně přidávejte prosetou hladkou mouku s práškem do pečiva a špetkou soli; přidejte kaši z drčených banánů a všechny suroviny smíchejte a dejte do chladničky na 10 minut.

Mezitím ušlehejte vaječný bílek na tuhý sníh.

Z chladničky vyjměte připravenou hmotu a pomalu zespod nahoru vmíchejte sníh. Použijte sadu hladkých desek a gril rozložte do polohy OTEVŘENÝ GRIL. Termostat spodní desky nastavte na 200°C a horní desky rovněž na 200°C. Stiskněte tlačítko START/STOP a gril nechte předehřát. Když se na displeji objeví READY, grilovací desky trochu potřete máslem, nalijte 1-2 lžice těsta a rychle rozetřete po povrchu do kruhu; nechte smažit asi 2 minuty, až se po celém povrchu palačinky začnou tvořit bublinky, pak obraťte na druhou stranu a nechte smažit další zhruba 2 minuty. Palačinky se mohou podávat mnoha způsoby: s čokoládovým krémem, javorovým sirupem, čerstvými borůvkami, čokoládovými lupínky, medem, šlehačkou, moučkovým cukrem.

## **GRILOVANÝ ANANAS SE ZMRZLINOU**

### **SUROVINY:**

- 1 ananas
- med podle chuti
- třtinový cukr podle chuti
- čerstvá máta podle chuti
- moučkový cukr podle chuti
- vanilková zmrzlina podle chuti

### **PŘÍPRAVA:**

Vezměte ananas, odstraňte listy a kůru. Pak ovoce nakrájejte na plátky o tloušťce asi 1 až 2 cm a každý plátek posypte třtinovým cukrem z obou stran. Vložte sadu žebrovaných desek a gril dejte do polohy KONTAKTNÍ GRIL. Termostat spodní desky nastavte na 200°C a horní desky rovněž na 200°C. Stiskněte tlačítko START/STOP a gril nechte předehřát.

Když se na displeji objeví READY, potřete ananas na obou stranách medem a položte na gril. Zavřete gril a grilujte 5-6 minut.

Jakmile jsou ugrilované, uložte plátky na servírovací talíř, ozdobte lístky čerstvé máty, posypte moučkovým cukrem a podávejte s kopečky zmrzliny.

## **KLASICKÉ VAFLE**

*DÁVKA NA: 8 vaflí*

*PŘÍPRAVA: 10 minut*

*DOBA PEČENÍ: 10 minut*

### **SUROVINY:**

- 2 šálky / 460 g mouky
- 1 lžička soli
- 4 lžičky / 10 g kypřicího prášku
- 2 lžice / 30 g bílého cukru
- 2 vejce
- 1 a 1/2 šálku / 345 ml teplého mléka
- 75 g rozpuštěného másla
- 1 lžička vanilkového prášku

### **PŘÍPRAVA:**

Ve velké míse smíchejte mouku, sůl, prášek do pečiva a cukr a dejte stranou. V jiné míse ušlehejte vejce, přidejte mléko, máslo a vanilku. Mouku a ostatní suroviny nasypejte do mísy s mlékem a vejci a promíchejte metličkou. Předehřejte vaflovač. Když se na displeji zobrazí nápis READY, formy potřete máslem nebo použijte nepřilnavý sprej, pak nalijte jednu odměrku do každé formy a v případě potřeby si pomozte lžící; těsto rozetřete špachtličkou. Vafle se pečou, dokud nejsou zlaté a křupavé (5 minut). Pokračujte, dokud nespotebujete veškeré těsto. Ihned podávejte.

## **BELGICKÉ VAFLE**

*DÁVKA NA: 10-12 vaflí*

*PŘÍPRAVA: 15 minut*

*DOBA PEČENÍ: 15 minut*

### **SUROVINY:**

- 2 šálky / 460 g hladké dortové mouky
- 1/2 lžičky soli
- 2 lžičky / 5 g kypřicího prášku
- 2 lžice / 30 g bílého cukru
- 4 vejce
- 2 šálky / 460 ml teplého mléka
- 70 g rozpuštěného másla
- 1/2 lžičky vanilkového prášku

### **PŘÍPRAVA:**

Ve velké míse smíchejte mouku, sůl, prášek do pečiva a dejte stranou. V jiné míse ušlehejte žloutky s cukrem do pěnového krému.

Do vajec přidejte vanilkový prášek, rozpuštěné máslo a mléko a smíchejte metličkou. Smíchejte obsah obou misek a promíchejte metličkou. Nemíchejte příliš. Ve třetí míse ušlehejte elektrickou metlou vaječné bílky na tuhý sníh, asi 1-2 minuty. Gumovou stěrkou zamíchejte bílky do těsta

na vafle. Nemíchejte příliš. Předehřejte vaflovač. Když se na displeji zobrazí nápis READY, formy potřete máslem nebo použijte nepřilnavý sprej, pak nalijte jednu odměrku do každé formy a v případě potřeby si pomozte lžící; těsto rozetřete špachtličkou. Vafle se pečou, dokud nejsou zlaté a křupavé (5 minut).

Pokračujte, dokud nespotebujete veškeré těsto. Ihned podávejte.

## **VAFLE S ČOKOLÁDOU A SKOŘÍCÍ**

*DÁVKA NA: 8-10 vaflí*

*PŘÍPRAVA: 10 minut*

*DOBA PEČENÍ: 15 minut*

### **SUROVINY:**

- 2 šálky / 460 g mouky
- 1 lžička soli
- 1 lžička / 3 g kypřicího prášku
- 170 g cukru
- 2 vejce
- 1 a 1/2 šálku / 345 ml teplého mléka
- 80 g másla
- 1 lžička vanilkového prášku
- 140 g čokolády na vaření
- 60 g kakaového prášku
- 6 g skořice

### **PŘÍPRAVA:**

Čokoládu a máslo dejte v misce do mikrovlnné trouby a zahřívajte na maximální výkon po dobu 30 sekund. Důkladně smíchejte, až jsou čokoláda a máslo roztavené a tvoří hladkou směs. Nechte trochu vychladnout. Metličkou smíchejte vejce, mléko a vanilkový prášek ve velké míse a pečlivě vmíchejte hmotu z čokolády a másla. Prosejte mouku, cukr, kakaový prášek, skořici, prášek do pečiva a sůl a smíchejte ve velké míse. Směs z mouky a dalších surovin přidejte k hmotě z vajec a vše dobře promíchejte metličkou, dokud směs není dostatečně hladká. Předehřejte vaflovač.

Když se na displeji zobrazí nápis READY, formy potřete máslem nebo použijte nepřilnavý sprej, pak nalijte jednu odměrku do každé formy a v případě potřeby si pomozte lžící; těsto rozetřete špachtličkou. Vafle se pečou, dokud nejsou zlaté a křupavé (5 minut). Pokračujte, dokud nespotebujete veškeré těsto. Ihned podávejte.

## Dôležité upozornenia

### Základné bezpečnostné predpisy



#### **Nebezpečenstvo!**

Nedodržanie upozornení môže byť príčinou úrazu elektrickým prúdom s ohrozením života.

- Pred zapojením spotrebiča do sieťovej elektrickej zásuvky, skontrolujte, či:
  - Napätie elektrickej siete zodpovedá napätiu uvedenému na štítku s technickými údajmi o spotrebiči;
  - Sieťová zásuvka je vhodná pre prúd 16 A a obsahuje vodič uzemnenia.
  - Profesionálne použitie výrobku, nevhodné alebo nezodpovedajúce pokynom v návode na použitie zbavuje výrobcu akejkoľvek zodpovednosti.
- Uistite sa, že napájací kábel nepríde do kontaktu s časťami spotrebiča, ktoré sa počas používania zahrievajú. Ak je prívodný elektrický kábel poškodený, musíte ho dať vymeniť výrobcovi alebo v jeho stredisku technického servisu, aby sa predišlo akémukoľvek riziku.
- Pred čistením spotrebiča, alebo pred každým zásahom čistenia a údržby, spotrebič vypnite a vytriahnite zástrčku zo zásuvky elektrickej siete. Uistite sa, že spotrebič úplne vychladol.
- Spotrebič nepoužívajte vonku.
- Spotrebič neponárajte do vody.
- Spotrebič sa nesmie nechávať v činnosti aktivovaný vonkajším časomerom ani diaľkovým ovládačom.
- Používajte iba predĺžovacie káble, ktoré zodpovedajú požiadavkám platných bezpečnostných predpisov. Skontrolujte, či sú v dobrom stave a či majú vhodný prierez.
- Zástrčku zo sieťovej zásuvky nikdy nevyťahujte ťahaním za kábel.



#### **Pozor!**

Nedodržanie uvedených upozornení môže byť príčinou osobných zranení alebo poškodenia spotrebiča.

- Tento spotrebič je vhodný na tepelnú prípravu jedál. Nesmie sa používať na iné účely a nesmie sa žiadnym spôsobom meniť ani modifikovať.
- Tento spotrebič je určený na používanie iba v domácnosti. Nesmie sa používať:

v priestoroch kuchyniek pre personál obchodov, kancelárií a iných pracovných miest, v zariadeniach určených pre agroturistiku, v hoteloch, v izbách určených na prenájom, v moteloch ani v iných ubytovacích štruktúrach.

- Tento spotrebič smú používať aj deti od 8 rokov a osoby s obmedzenými fyzickými, zmyslovými alebo rozumovými schopnosťami alebo ak nemajú dostatok znalostí a skúsenosti za podmienky, že sú pod dohľadom a boli poučené o bezpečnom používaní spotrebiča a o možných nebezpečenstvách pri jeho používaní.

Deti sa so spotrebičom nesmú hrať.

- Čistenie a údržba, ktoré má vykonávať používateľ, nesmú robiť deti, s výnimkou, že majú viac ako 8 rokov a sú pod dohľadom. Spotrebič a prívodný elektrický kábel nenechávajte v dosahu detí, ak ich vek nedosiahol 8 rokov.
- Spotrebič nenechávajte v dosahu detí a nenechávajte ho v prevádzke bez dozoru.
- Spotrebič nikdy nepoužívajte bez platní na pečenie.
- Spotrebič odložte, až po jeho úplnom vychladnutí.
- Spotrebič počas používania nikdy nepremiestňujte.



#### **Nebezpečenstvo popálenia!**

Nedodržanie pokynov môže byť príčinou popálení alebo obarení.

- Počas prevádzky môže povrch spotrebiča dosiahnuť veľmi vysoké teploty.

Podľa potreby vždy používajte držadlo (2) alebo ochranné rukavice.

- Platne na pečenie vyberte alebo vymeňte až keď spotrebič úplne vychladol.



#### **Poznámka:**

Tento symbol upozorňuje na odporúčania a informácie dôležité pre používateľa.

- Potravinu nepripravujte zabalené do plastovej fólie, do alobalu ani do polyetylénových vreciek, aby ste predišli

riziku požiaru.



Tento výrobok spĺňa požiadavky Nariadenia (ES) č. 1935/2004 o materiáloch a predmetoch, ktoré môžu prísť do styku s potravinami.

### Likvidácia spotrebiča



Spotrebič sa nesmie likvidovať spolu s komunálnym odpadom, ale musí sa odovzdať v zbernom stredisku na separovaný zber odpadu.

### OPIS

- Základňa a veko:** pevná štruktúra z nehrdzavejúcej ocele s vekom so automatickým nastavením.
- Rukoväť:** robustná rukoväť z kovu liateho pod tlakom na reguláciu veka v závislosti od hrúbky potravín.
- Tlačidlá na uvoľnenie platne:** stlačením sa platňa uvoľní.
- Zariadenie na zablokovanie/odblokovanie platní grilu**
- Páka na odblokovanie závesu:** umožňuje úplné otvorenie spotrebiča na pečenie na plochej platni
- Gombík na reguláciu výšky:** na zablokovanie platne/horného veka v želanej výške, na pečenie jedál, ktoré netreba stláčať.
- Kontrolka zapnutia.**
- Tlačidlo Start/Stop**
- Tlačidlo Time ▼:** na reguláciu (skrátene) doby pečenia.
- Tlačidlo Time ▲:** na reguláciu (predĺženie) doby pečenia.
- Tlačidlo „sear“ (zatiehnutie) spodnej platne.**
- Ovládač termostatu spodnej platne:** na reguláciu teploty od 60 °C po 230 °C alebo na vypnutie spodnej platne.
- Tlačidlo „sear“ hornej platne.**
- Ovládač termostatu hornej platne:** na reguláciu teploty od 60 °C po 230 °C alebo na vypnutie hornej platne.
- Vyberateľné platne:** proti pripáleniu, s možnosťou umývania v umývačke riadu, ľahko sa čistia. POČET A TYP PLATNÍ SA MENÍ V ZÁVISLOSTI OD MODELU.
- 15a. Platne grilu:** ideálne na grilovanie biftekov, hamburgerov, kurčatá alebo zeleniny.
- 15b. Hladké platne:** na dokonalú prípravu palacínok, vajčiek, slaninky a kôrovcov.
- 15c. Horná platňa na waffle (oblátky)** (k dispozícii iba na niektorých modeloch alebo ako samostatná výbava)

**15d. Spodná platňa na waffle (oblátky)** (k dispozícii iba na niektorých modeloch alebo ako samostatná výbava): na prípravu dokonalých oblátok.

**16. Tácka na zachytávanie tuku:** zabudovaná do spotrebiča, dá sa vybrať na uľahčenie čistenia.

**17. Nástroj na čistenie:** pomáha vyčistiť platne po použití.

**18. Dávko vač na waffle (oblátky)** (iba na niektorých modeloch).

### PRVÉ POUŽITIE

Odstráňte všetok obalový materiál a reklamné štítky z platne. Pred vyhodením obalového materiálu sa uistite, že ste vybalili všetky diely nového spotrebiča. Odporúča sa odložiť si škatulu a obalový materiál pre ďalšie použitie.



**Poznámka:** Pred použitím vyčistite základňu, veko a ovládače vlhkou utierkou, aby ste odstránili prach nahromadený počas prepravy. Platne na pečenie, tácku na zachytávanie tuku a čistiaci nástroj dôkladne vyčistite. Platne na pečenie, tácku na zachytávanie tuku a lopatku môžete umývať v umývačke riadu.



**Poznámka:** Pri prvom použití môže zo spotrebiča unikať slabý pach a trochu dymu.

Je to normálne a spoločné pre všetky spotrebiče, na ktorých je povrch proti pripáleniu. Vo výbave spotrebiča je nástroj na čistenie, ktorý sa dá používať na čistenie platní po použití a po úplnom vychladnutí spotrebiča (vyžaduje sa doba aspoň 30 minút). Nástroj môžete niekoľko sekúnd použiť aj počas pečenia, na odstránenie zvyškov jedál a tuku.

Ak by ste nástroj na horúcich platniach používali dlhšie, plast nástroja by sa mohol roztopiť.



**Poznámka:** vyberateľné platne (gril a hladké) sa dajú vymieňať.

### Vloženie platní na pečenie

- Spotrebič položte na rovný povrch (obrázok 1). Platne vložte po jednej.

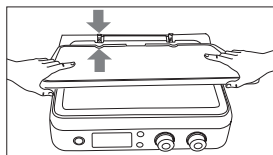

1



- Každú platňu môžete vložiť bez rozdielu na miesto hore

alebo dole (obrázok 2).

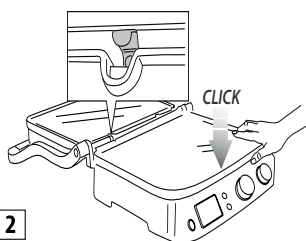

## Pri vyberaní platní

Spotrebič položte na rovný povrch.

Na pravej strane vyhľadajte tlačidlá na odblokovanie (3) platní. Ráznym stlačením tlačidla sa platňa vysunie zo základne. Platňu uchopte dvoma rukami, posuňte ju pozdĺž kovových držiakov a vyberte ju zo základne. Stlačte aj druhé tlačidlo na odblokovanie druhej platne, dodržte rovnaký postup.

**⚠ Nebezpečenstvo popálenia!** Platne na pečenie vyberte alebo vymeňte až po vychladnutí spotrebiča.

## Vložte táčku na zachytávanie tuku

Počas pečenia musíte mať táčku na zachytávanie tuku vsunutú na mieste na zadnej strane spotrebiča. Tuk z jedla bude pretekať otvorom v platni a zachytí sa na táčke.

**i Poznámka:** počas pečenia kontrolujte často táčku na zachytávanie tuku.

Po pečení zachytený tuk zlikvidujte vhodným spôsobom. Táčku na zachytávanie tuku môžete umývať v umývačke riadu.

**⚠ Pozor!** Počas pečenia dávajte vždy veľký pozor. Ak chcete spotrebič otvoriť, uchopte rukoväť, ktorá ostane studená. Naopak, časti z lisovaného hliníka sa veľmi zohrejú, preto sa ich ihneď po pečení nedotýkajte. Pred akýmkoľvek úkonom na spotrebiči ho nechajte vychladnúť (aspoň 30 minút). Jedlá pripravujte výhradne s vsunutou táčkou na zachytávanie tuku. Táčku na zachytávanie tuku vyprázdňte až po úplnom vychladnutí spotrebiča. Pri vyberaní tácky dávajte pozor, aby ste nevyliali kvapaliny.

## POLOHY SPOTREBIČA PRI PEČENÍ

### Kontaktný gril (zatvorená poloha)

- Horná platňa sa opiera o spodnú platňu. Je to počítačová

poloha pri pečení, keď sa spotrebič používa ako kontaktný gril. Horná platňa sa automaticky prispôbí hrúbke jedla položeného na spodnej platni. Takto sa jedno pečie rovnomerne na oboch stranách. Kontaktný gril je ideálny na pečenie hamburgerov, vykosteného mäsa a tenkých rezňov, zeleniny a hriankov. Funkcia „kontaktného pečenia“ je ideálna na prípravu jedál v krátkom čase a zdravým spôsobom. Používaním kontaktného grilu sa jedlo pečie rýchlo, práve preto, že je v kontakte s platňami na oboch stranách súčasne (obrázok 3).

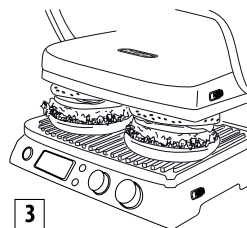

Drážky platne a otvor na zadnej strane spotrebiča umožňujú odtok a zachytávanie tuku v príslušnej táčke. Spotrebič je vybavený špeciálnou rukoväťou a závesom, ktoré umožňujú regulovať hornú platňu v závislosti od hrúbky jedál. Ak chcete pripraviť pomocou kontaktného grilu viac jedál súčasne, je vhodné, aby mali jedlá rovnakú hrúbku, čo umožní rovnomerné zatvorenie veka (horná platňa).

### Plochá poloha (úplne otvorená)

- Horná platňa je zarovnaná so spodnou platňou v rovnakej výške. Spodná a horná platňa sú na rovnakej výške, čím tvoria veľkú plochu na pečenie. V tejto polohe sa spotrebič dá používať ako barbecue s platňou grilu alebo s hladkou platňou. Ak chcete spotrebič nastaviť do tejto polohy, bude treba nájsť predovšetkým páku na odblokovanie závesu, ktorý je na pravej strane. Rukoväť uchopte ľavou rukou a pravou posuňte páku na uvoľnenie smerom nahor (obrázok 4).

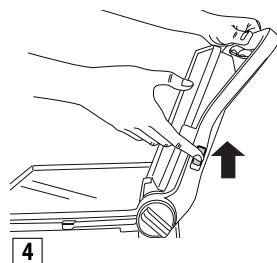

Posuňte rukoväť dozadu, aby sa horná platňa úplne prevrátila do plochej polohy (obrázok 5).

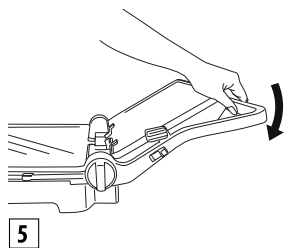

Ak rukoväť pred potiahnutím páky na uvoľnenie mierne nadvihnete, zmierni sa tlak na záves a uľahčí sa tým otvorenie platne.

Spotrebič sa dá používať ako gril/barbecue na prípravu hamburgerov, biftekov, kurčatá a rýb. Režim gril/barbecue predstavuje univerzálnejší spôsob používania spotrebiča. Platne sa nachádzajú v otvorenej polohe a teda je k dispozícii dvojité povrchy na pečenie (obrázok 6).

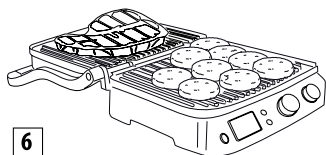

Na platniach sa dajú pripraviť rôzne jedlá bez toho, že by sa miešali chute alebo sa dá pripraviť väčšie množstvo rovnakého jedla.

Poloha gril/barbecue umožňuje grilovanie kusov mäsa rôznej veľkosti, pričom každý kus dosiahne dokonalý stupeň upečenia. V tejto polohe budete musieť jedlo počas pečenia obracať.

Spotrebič sa dá používať aj s hladkými platňami na prípravu palacinek, syra, vajíčok a slaninky na raňajky (obrázok 7).

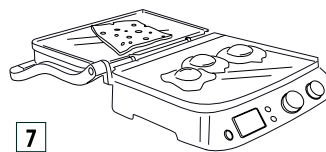

Veľká plocha na pečenie umožňuje prípravu rôznych jedál súčasne alebo väčšie množstvo rovnakého jedla.

## Rúra s grilom

Táto poloha (obrázok 8) je ideálna na grilovanie jedál s veľkou hrúbkou bez kontaktu, pomaly a rovnomerne.

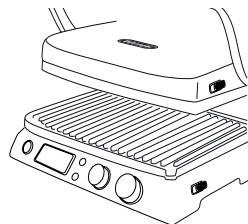

Ideálna na prípravu zeleniny s vysokým obsahom vody, pretože voda sa môže odpariť.

Túto polohu môžete používať na prípravu mäkkých sendvičov a jedál, ktoré sa nemusia pritláčať

- Uložte potraviny na spodnú platňu.
- Uchopte ju za rukoväť, znížte hornú platňu tak, aby sa skoro dotýkala jedla (obr. A).

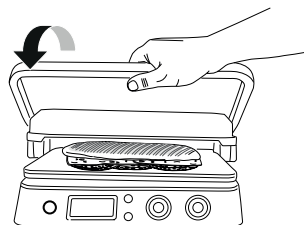

- Otočením regulačného gombíka upravte výšku (6) **OVEN GRILL** (obr. B).

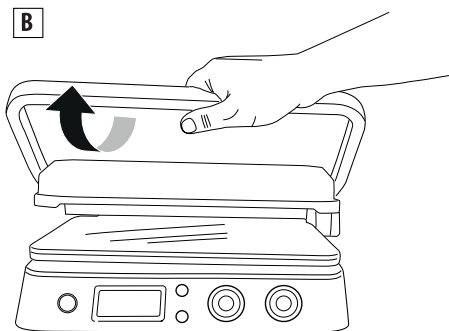

- Horná platňa sa zablokuje na mieste. K dispozícii sú 4 rôzne nastavenia výšky.
- Zdvihnutím hornej platne sa automaticky odblokuje regulačný systém (obr. C).



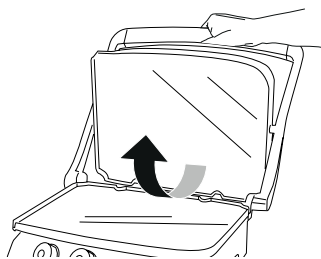

- Po nastavení výšky budete moci upraviť nastavenie vytiahnutím ovládača a zvolením novej polohy (obr. D).

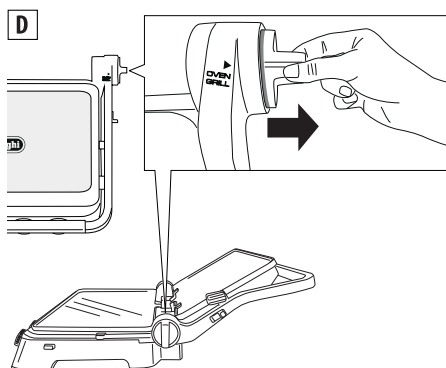

## POUŽÍVANIE

### Prevádzka

Po správnej príprave spotrebiča, keď chcete začať pripravovať jedlo, zvolte teplotu od 60 °C po 230°C pre každú z dvoch platní (hornú a spodnú), použijete ovládače 12 a 14). Stlačte tlačidlo štart/stop- Rozsvieti sa kontrolka ON.

V závislosti od zvolenej teploty bude na zohriatia spotrebiča potrebných aj niekoľko minút. Keď termostat dosiahne požadovanú teplotu, spotrebič vydá zvukový signál, aby vás upozornil, že je pripravený na použitie. Na displeji sa zobrazí „READY“.

Nastavenie teploty môžete počas pečenia kedykoľvek zmeniť, v závislosti od toho, aké jedno pripravujete.

### Funkcia časomera

Keď sa na displeji zobrazí „READY“, zvolte polohu pečenia (pozri odsek „polohy spotrebiča pri pečeni“), potom uložte potraviny na platne. ČAS pečenia môžete zvoliť stláčaním tlačidiel (9 a 10) časomeru; v takom prípade sa spotrebič po ukončení pečenia automaticky vypne (na displeji sa zobrazí „END“).

Stlačte tlačidlo štart/stop (8), čím sa spotrebič znovu zapne. Po upečení jedla, ak ste nezvolili dobu pečenia, budete musieť spotrebič vypnúť stlačením tlačidla štart/stop alebo otočiť ovládač (12 a 14) do polohy OFF.

**i Poznámka:** • Ak dobu časomerom nenastavíte, spotrebič sa vypne po 90 minútach.

### Funkcia „Sear“ (zatiehnutie)

Táto funkcia zohreje hornú a/alebo spodnú platňu na vyššiu teplotu na niekoľko minút. Funkcia je vhodná na rýchle zatiehnutie jedál na začiatku prípravy (ideálne pri pečeni vysokých kusov mäsa). Po stlačení tlačidla štart/stop použijete na zohriatie platní tlačidlo „sear“ (11 a 13). Počas predbežného ohrevu bude na displeji blikať nápis „SEAR“. Keď termostat dosiahne želanú teplotu, spotrebič vydá zvukový signál a na displeji sa zobrazí svietiaci nápis „SEAR“. V danej chvíli uložte potraviny na platne. Cyklus sa ukončí za niekoľko minút a „SEAR“ zmizne z displeja.

**i Poznámka:** táto funkcia sa dá používať iba raz za 30 minút. Po ukončení cyklu, ak stlačíte tlačidlo „sear“ pred uplynutím ďalších 30 minút, na displeji bude blikať nápis „SEAR“, potom zhasne. Spotrebič príkaz neakceptuje.

### Režim waffle (obrátky) (iba na niektorých modeloch)

- Vložte platne na obrátky (15c/15d) podľa postupu na obr. 1. Všimnite si, že v tomto prípade sa platne nedajú zameniť, každá platňa musí byť vložená ako na obrázku 9.

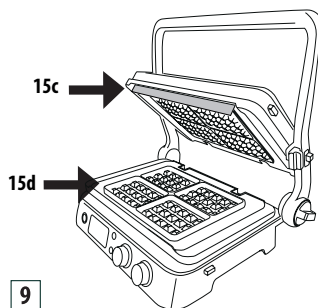

- Po vložení spodnej platne do spotrebiča sa na displeji zobrazí **0000**.

Ovládače teploty otočte do polohy waffle (obrátky)  a stlačte tlačidlo ŠTART/STOP.

- Spotrebič začne s fázou predbežného ohrevu. Keď termostat dosiahne potrebnú teplotu, spotrebič vydá zvukový signál, aby vás upozornil, že je pripravený na

použitie. Na displeji sa zobrazí „READY“.

- Platne mierne namažte roztopeným maslom
  - **Do každej formičky na platni vlejte odmerkou cesto**
  - Cesto nadávajte a spotrebič zatvorte.
  - Pečte počas doby uvedenej v receptoch.
- Ak nastavíte časomer, po ukončení cyklu pečenia zaznejú tri zvukové signály. Časomer zmizne z displeja, kým sa bude zobrazovať „END“ (koniec). Spotrebič sa vypne automaticky. Ak časomer nenastavíte, po príprave poslednej oblatky stlačte tlačidlo „START/STOP“, aby ste vyplli spotrebič.
- Ak chcete pripraviť ďalšie oblatky, pridajte ďalšie cesto do spodnej platne a zopakujte vyššie uvedený postup.



**Pozor!** Na vybratie oblátok nepoužívajte kovové nástroje, pretože by mohli poškodiť povlak proti pripáleniu.

## ČISTENIE A ÚDRŽBA

### Údržba zo strany používateľa

- Nepoužívajte kovové nástroje, ktoré by mohli poškríbať platne proti pripáleniu. Namiesto nich používajte drevené alebo plastové teplo odolné pomôcky.
- Plastové pomôcky, ani daný nástroj, nenechávajte v kontakte s horúcimi platňami.
- Medzi jednotlivými cyklami prípravy jedla odstráňte zvyšky jedla cez otvor na odtok tukov a zachyťte pod platňou, nakoniec očistite papierovým obrúskom a začnite s prípravou ďalšieho jedla.
- Pred každým úkonom čistenia nechajte spotrebič vychladnúť aspoň počas 30 minút.

### Čistenie a údržba



**Poznámka:** Pred čistením spotrebiča sa uistite, že úplne vychladol.

Po ukončení pečenia spotrebič vypnite a vytiahnite zástrčku zo zásuvky elektrickej siete. Spotrebič nechajte vychladnúť aspoň počas 30 minút. Na odstránenie prípadných zvyškov jedla z platní používajte dodaný nástroj. Nástroj sa môže umývať ručne alebo v umývačke riadu. Vyprázdnite tácku na zachytávanie tuku. Tácku na zachytávanie tuku môžete umývať ručne alebo v umývačke riadu.



Stlačte tlačidlá na uvoľnenie (3), aby ste vybrali platne zo spotrebiča. Skôr, ako sa dotknete platní, uistite sa, že úplne vychladli. Platne na pečenie môžete umývať v umývačke riadu. Časté umývanie však môžu znížiť účinnosť povlaku. Odporúča sa vyčistiť vonkajšok platní mäkkou špongiou alebo

navlhčenou handričkou a jemným umývacím prípravkom. Na čistenie platní nepoužívajte kovové nástroje.

## TECHNICKÉ CHARAKTERISTIKY

Napätie elektrickej siete:	220 – 240 V ~ 50/60 Hz
Príkon:	2000 W

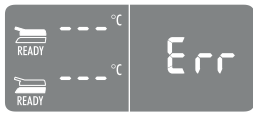
## RIEŠENIE PROBLÉMOV

Zobrazené hlásenie chyby	OPIS	PROBLÉM	RIEŠENIE
	Jedna z platní sa nezohreje:	<p>Elektronická kontrola zistila, že jedna z platní nedosiahla nastavenú teplotu.</p> <p>Platňa nie je dobre vsunutá do spotrebiča.</p> <p>Môže byť poškodený odpor vnútri platne.</p> <p>Môže byť poškodené vedenie odporu.</p> <p>Môže byť poškodená elektronická kontrola.</p>	<p>Vytiahnite zástrčku zo zásuvky elektrickej siete</p> <p>Overte si, či je platňa správne vsunutá na mieste.</p> <p>Ak navrhnuté riešenie problém neodstráni, je spotrebič pravdepodobne pokazený.</p> <p>Požiadajte o pomoc v servisnom stredisku spoločnosti De'Longhi a oznámte typ chyby.</p>
	Elektrický odpor sa napája veľmi dlho.	Elektronická kontrola zistila, že elektrický odpor ostáva zapnutý príliš dlho.	<p>Vytiahnite zástrčku zo zásuvky elektrickej siete</p> <p>Vyhýbajte sa pečeniu jedál veľkých rozmerov a pečaniu zmrazených jedál, ktoré si vyžadujú dlhé doby ohrevu.</p> <p>Elektronická kontrola zobrazí hlásenie chyby na 5 sekúnd, potom sa spotrebič vypne.</p> <p>Pred opätovným použitím nechajte spotrebič vychladnúť.</p>
	Porucha teplotnej sondy.	Elektronická kontrola zistila poruchu teplotnej sondy.	<p>Vytiahnite zástrčku zo zásuvky elektrickej siete</p> <p>Je nevyhnutné vymeniť teplotnú sondu.</p> <p>Požiadajte o pomoc v servisnom stredisku spoločnosti De'Longhi a oznámte typ chyby.</p>

	<p>Porucha teplotnej sondy.</p>	<p>Elektronická kontrola zistila poruchu teplotnej sondy.</p>	<p>Poznačte si číslo chyby. Vytiahnite zástrčku zo zásuvky elektrickej siete. Je nevyhnutné vymeniť teplotnú sondu. Požiadajte o pomoc v servisnom stredisku spoločnosti De'Longhi a oznámte typ chyby.</p>
		<p>Spotrebič sa nezapne.</p>	<p>Skontrolujte, či je zástrčka správne zasunutá do zásuvky elektrickej siete.</p> <p>Vsuňte zástrčku zo zásuvky elektrickej siete.</p> <p>Skontrolujte magnetický tepelný spínač alebo diferenciálny stykač (prúdový chránič), prípadne sieťovú poistku</p> <p>Ak navrhnuté riešenie problém neodstráni, je spotrebič pravdepodobne pokazený. Požiadajte o pomoc v servisnom stredisku spoločnosti De'Longhi.</p>
		<p>Stlačením tlačidla ŠTART/STOP sa spotrebič nezapne-</p>	<p>Ovládače teploty ostali v polohe 0. Displej hornej a spodnej sondy zobrazuje OFF (vypnuté). Ovládače teploty otočte do želanej polohy a stlačte tlačidlo ŠTART/STOP.</p>
		<p>Stlačením tlačidiel SEAR začne na displeji blikať nápis SEAR, potom zhasne.</p>	<p>Funkcia SEAR sa dá používať iba raz za 30 minút. Ak sa budete snažiť použiť funkciu znovu pred uplynutím 30 minút, elektrická kontrola to odmietne. Pred opätovným použitím funkcie „SEAR“ počkajte 30 minút.</p>

## TABUĽKA PEČENIA

HOVÁDZIE MÄSO	HRÚBKA (cm)	POČET KUSOV	ÚROVEŇ PREPEČENIA	REŽIM	PLATNE	°C	SEAR	MIN.	ODPORÚČANIA
Biftek	0,5 – 1	2	Prepečené	KONTAKTNÝ GRIL	drážkované	230	√	2 – 3	potraviny dobře potrite olejom
Biftek	0,5 – 1	4	Prepečené	ROVNÁ PLOCHA	drážkované	230		5 – 6	potraviny dobře potrite olejomv po- loviaci pečenia obráťte
Sviečková	3 – 4	4	Krvavé	KONTAKTNÝ GRIL	drážkované	230	√	4 – 5	potraviny dobře potrite olejom
Sviečková	3 – 4	4	Stredne prepečené	KONTAKTNÝ GRIL	drážkované	230	√	7 – 8	potraviny dobře potrite olejom
Sviečková	3 – 4	4	Prepečené	KONTAKTNÝ GRIL	drážkované	230	√	10 – 11	potraviny dobře potrite olejom
Rebierko	2 – 3	2	Stredne prepečené	KONTAKTNÝ GRIL	drážkované	230		4 – 5	potraviny dobře potrite olejom
Rebierko	2 – 3	2	Prepečené	KONTAKTNÝ GRIL	drážkované	230		7 – 8	potraviny dobře potrite olejom
Rebierko	2 – 3	4	Stredne prepečené	ROVNÁ PLOCHA	drážkované	230		10 – 12	potraviny dobře potrite olejomv po- loviaci pečenia obráťte
Rebierko	2 – 3	4	Prepečené	ROVNÁ PLOCHA	drážkované	230		14 – 16	potraviny dobře potrite olejomv po- loviaci pečenia obráťte
Hamburger	2 – 3	6	Prepečené	KONTAKTNÝ GRIL	drážkované	230	√	8 – 10	potraviny dobře potrite olejom
Špíz		6	Prepečené	KONTAKTNÝ GRIL	drážkované	230		13 – 15	potraviny dobře potrite olejomv po- loviaci pečenia obráťte

JAHŇACIE MÄSO	HRÜBKA (cm)	POČET KUSOV	ÚROVEŇ PREPEČENIA	REŽIM	PLATNE	°C	MIN.	ODPORÚČANIA
Kotleta	1,5 – 3	6	Stredne prepečené	KONTAKTNÝ GRIL	drážkované	230	10 – 12	potraviny dobre potrite olejom, v polovici pečenia kotlety obráťte
Kotleta	1,5 – 3	6	Prepečené	KONTAKTNÝ GRIL	drážkované	230	12 – 14	

BRAVČOVÉ MÄSO	HRÜBKA (cm)	POČET KUSOV	REŽIM	PLATNE	°C	SEAR	MIN.	ODPORÚČANIA
Bifteč	1 – 2	4	KONTAKTNÝ GRIL	drážkované	230	√	7 – 9	potraviny dobre potrite olejom
Bifteč	1 – 2	8	ROVNÁ PLOCHA	drážkované	230		14 – 16	potraviny dobre potrite olejom polovici pečenia obráťte
Rezeň	<2,5	4	KONTAKTNÝ GRIL	drážkované	230		9 – 11	potraviny dobre potrite olejom polovici pečenia obráťte
Rezeň	<2,5	8	ROVNÁ PLOCHA	drážkované	230		11 – 13	potraviny dobre potrite olejom polovici pečenia obráťte
Rebierko		6 – 8	KONTAKTNÝ GRIL	drážkované	200		20 – 25	obráťte 2 – 3 krát
Slaninka		4	KONTAKTNÝ GRIL	drážkované	230		1 – 2	
Klobáska		8	KONTAKTNÝ GRIL	drážkované	200		16 – 18	klobásky prepichnete vidličkou
Špíz		6	KONTAKTNÝ GRIL	drážkované	230		14 – 16	potraviny dobre potrite olejom, 1 – 2 krát obráťte
Párky		6	KONTAKTNÝ GRIL	drážkované	230		8 – 10	

<b>MÄSO Z KURÄATA A MORKY</b>	<b>HRÜBKA (cm)</b>	<b>POÄET KUSOV</b>	<b>REÄIM</b>	<b>PLATNE</b>	<b>°C</b>	<b>SEAR</b>	<b>MIN.</b>	<b>ODPORÜÄANIA</b>
Prsia	<1	4	KONTAKTNÝ GRIL	drážkované	230	√	3 – 4	potraviny potrite olejom
Stehno		3	KONTAKTNÝ GRIL	drážkované	200		20 – 25	počas pečenia obráťte 1 – 2 krát
Krídlo		6	KONTAKTNÝ GRIL	drážkované	200		14 – 16	počas pečenia obráťte 1 – 2 krát
Hamburger	1.5 – 2	4	KONTAKTNÝ GRIL	drážkované	230	√	6 – 8	
Hamburger	1.5 – 2	8	ROVNÁ PLOCHA	drážkované	230	√	14 – 16	v polovici pečenia obráťte
Špíz		6	KONTAKTNÝ GRIL	drážkované	230		11 – 13	počas pečenia obráťte 1 – 2 krát
Párky		6	KONTAKTNÝ GRIL	drážkované	230		6 – 8	
Pikantné kurča		1	KONTAKTNÝ GRIL	drážkované	200		40 – 45	počas pečenia obráťte 1 – 2 krát

<b>CHLIEBA PEÄIVO</b>	<b>POÄET KUSOV</b>	<b>REÄIM</b>	<b>PLATNE</b>	<b>°C</b>	<b>MIN.</b>	<b>ODPORÜÄANIA</b>
Hrianka/sendviÄ	2	RÜRA S GRILOM	hladké	230	3 – 5	hornú platňu nastavte tak, aby sa dotýkala chleba, ale nestláÄala ho
Oblonený chlieb	2	KONTAKTNÝ GRIL	drážkované	230	2 – 3	
Krajce chleba	4	ROVNÁ PLOCHA	hladké	230	4 – 5	v polovici pečenia obráťte

<b>ZELENINA</b>	<b>POÄET KUSOV</b>	<b>REÄIM</b>	<b>PLATNE</b>	<b>°C</b>	<b>MIN.</b>	<b>ODPORÜÄANIA</b>
Plátky baklažánu	1	KONTAKTNÝ GRIL	drážkované	230	4 – 6	potraviny dobre potrite olejom
Plátky cukety	2	KONTAKTNÝ GRIL	drážkované	230	6 – 8	potraviny dobre potrite olejom
Paprika rozkrojená na štvrtiny	2	KONTAKTNÝ GRIL	drážkované	230	8 – 10	potraviny dobre potrite olejom
Plátky paradajky	1	ROVNÁ PLOCHA	hladké	230	5 – 7	potraviny dobre potrite olejom; v polovici pečenia obráťte
Plátky cibule	2	KONTAKTNÝ GRIL	hladké	230	5 – 7	potraviny dobre potrite olejom; miešajte lopatkou

RYBY	MNOŽSTVO	POČET KUSOV	REŽIM	PLATNE	°C	MIN.	ODPORÚČANIA
Vcelku	250 g	1	KONTAKTNÝ GRIL	drážkované	200	8 – 10	potraviny potrite olejom
Filé	500 g	1	RÚRA S GRILOM	hladké	230	25 – 30	jedlo potrite olejom, hornú platňu nastavte tak, aby sa mierne dotýkala jedla, ale nestláčala ho
Kúsok	450 g	4	KONTAKTNÝ GRIL	drážkované	200	8 – 10	potraviny potrite olejom
Špíz	500 g	6	ROVNÁ PLOCHA	drážkované	230	10 – 12	potraviny potrite olejom, 2-3 krát obráťte
Kalamár	400 g	1 – 2	KONTAKTNÝ GRIL	drážkované	200	10 – 12	potraviny potrite olejom
Ráčiky	400 g	10-12	KONTAKTNÝ GRIL	drážkované	200	4 – 6	potraviny potrite olejom

DEZERT	POČET KUSOV	REŽIM	PLATNE	°C	MIN.	ODPORÚČANIA
Lievanec	4	OTVORENÁ PLOCHA	hladké	200	4 – 5	platne namažte maslom, v polovici pečenia obráťte
Oblátky	4	KONTAKTNÝ GRIL	OBLÁTKY		4 – 5	platne namažte maslom
Plátky ananásu	4	KONTAKTNÝ GRIL	drážkované	200	5 – 6	platne namažte maslom

## RECEPTY

### **PRAŽENICASLANINKA A HRIANKY**

#### **SUOVINY:**

- vajíčka 2
- slaninka 2 plátky
- mlieko 1 lyžica
- soľ a čierne korenie podľa chuti
- chlieb na hrianky 2 plátky

#### **PRÍPRAVA:**

Vajíčka vyšľahajte s mliekom a jemne mletou soľou, kým nedosiahnete ľahkú kyprú hmotu. Vložte súpravu hladkých platní a otvorte ich do polohy PLOCHÝ GRIL. Ovládač termostatu hornej platne nastavte na 230° a spodnej platne na 230°. Stlačte tlačidlo ŠTART/STOP, aby sa platne zahriali. Keď sa na displeji zobrazí nápis READY, nalejte zmes vajíčok do kúta platne a pečte 2 – 3 min, pričom ich drevenou vareškou

opatrne miešajte, aby sa rovnomerne zrazili. Medzitým na tej istej platni upečte aj plátky slaninky počas 3 – 4 minút, pričom ich po uplynutí polovice času obráťte, na druhej platni opečte krajce chleba počas 3 – 4 minút, tiež ich v polovici pečenia obráťte. Naložte jedno na tanier a servírujte.

### **HRIANKY S BAKLAŽÁNOVOU PENOU**

#### **SUOVINY:**

- baklažán 1
- tvaroh 100 g
- prelisovaný cesnak podľa chuti
- petržlen podľa chuti
- olivový olej 4 lyžice
- soľ podľa chuti
- čierne korenie podľa chuti
- bageta 1



### **PRÍPRAVA:**

Umyte baklažán, osušte ho a nakrájajte na hrubšie plátky. Vložte súpravu hladkých platní a umiestnite ich do polohy KONTAKTNÝ GRIL. Ovládač termostatu hornej platne nastavte na 230° a spodnej platne do polohy 230°. Stlačte tlačidlo ŠTART/STOP, aby sa platne zahriali. Keď sa na displeji zobrazí nápis READY, uložte baklažán na spodnú platňu a pečte približne 8 – 10 min, až kým nezmäknú. Plátky baklažánu pokrájajte na väčšie kusy a vložte ich do mixéra spolu s tvarohom, strúčikom cesnaku a pokrájaným petržlenom, so štipkou soli, čierneho korenia a s olejom. Rozmixujte na jemno, aby ste získali hladkú hmotu. Namažte chlieb (pokrájaný na krajce) olivovým olejom a pečte ho pri 230 °C vždy na hladkých platinách v režime KONTAKTNÝ GRIL počas 1 – 2 minút, až kým sa nezapečú podľa vašej chuti.

Na opečený chlieb namažte penu z baklažánov, pokropte dvoma lyžicami oleja a podávajte.

### **MÄSOVÝ ŠALÁT S RUKOLOU A ČEREŠŇOVÝMI PARADAJKAMI**

#### **SUROVINY:**

- plátky teľacieho mäsa 2
- rukola 100 g
- čerešňové paradajky 10-12
- vložke parmezánu 100 g
- soľ podľa chuti
- olivový olej podľa chuti

### **PRÍPRAVA:**

Pripravte šalát z rukoly a paradajok: umyte rukolu, vložte ju do čistej utierky a nechajte ju osušiť, paradajky nakrájajte na 4 dieliky. Vložte súpravu drážkovaných platní a umiestnite ich do polohy KONTAKTNÝ GRIL. Ovládač termostatu hornej platne nastavte na 230° a spodnej platne na 230°. Stlačte tlačidlo ŠTART / STOP, aby sa platne zahriali. Keď sa na displeji zobrazí nápis READY, uložte plátky mäsa na platne, ktoré ste vopred namazali olejom, pritlačte hornou platňou a pečte 2 – 3 min, v závislosti od želaného stupňa opečenia. Mäso pokrájajte na rezance, uložte ich na podklad z rukoly a paradajok, osolte a posypte vložkami parmezánu. Ochutťe olejom.

### **REBIERKA AROMATIZOVANÉ KÁVOU**

#### **SUROVINY:**

- hovädzie rebierka (2, každé 250 g)
- olivový olej

#### **NA KÁVOVÝ ZMES:**

- rasca 2 lyžičky
- kávové zrná 2 lyžičky
- papričky 1 lyžica

- paprika 1 lyžička
- hrubo mletá soľ 1 lyžička
- čierne korenie 1 lyžička

### **PRÍPRAVA:**

Pripravte kávovú zmes: vsypte rascu a kávu do mlynčeka a zomelte, nie veľmi nahrubo. Získanú mletú zmes vsypte do misky, doplňte ostatné suroviny a dobre premiešajte. Mäso mierne potrite olejom a ochutťe korením; všetko zakryte a nechajte pri teplote prostredia na približne 30 min. Vložte súpravu drážkovaných platní a umiestnite ich do polohy KONTAKTNÝ GRIL.

Ovládač termostatu hornej platne nastavte na 230° a spodnej platne na 230°. Stlačte tlačidlo ŠTART/STOP, aby sa platne zahriali a tlačidlo SEAR pre obe platne. Keď na displeji prestane blikať nápis SEAR, uložte plátky mäsa na spodnú platňu a pritlačte hornou platňou a pečte 6 – 8 min, v závislosti od želaného stupňa opečenia. Podávajte teplé.

### **HOVÄDZIE FILÉ S HUBOVOU OMÁČKOU**

#### **SUROVINY:**

- hovädzie filé 4
- soľ podľa chuti
- čierne korenie podľa chuti, pomlieť tesne pred podávaním
- strúčik cesnaku 2
- dijonská horčica 2 lyžice
- maslo 60 g
- olivový olej podľa chuti

#### **SUROVINY NA HUBOVÚ OMÁČKU:**

- maslo 30 g
- gorgonzola 1 lyžica
- cibulky 2
- huby 300 g
- whisky 1/2 pohárika
- smotana 200 g
- citrónová šťava podľa chuti
- petržlen podľa chuti

### **PRÍPRAVA:**

Mäso ochutťe soľou a čiernym korením a nechajte odpočívať pri teplote prostredia približne jednu hodinu.

Pripravte hubovú omáčku: na panvici roztopte maslo, pridajte cibulku nakrájanú na kolieska a osmažte počas 2 – 3 min. Pridajte huby a nechajte na ohni ďalších 5 min. Prilejte whisky, nechajte na miernom ohni 1 minútu, prilejte pohár vody a varte ďalšiu minútu. Prilejte smotanu, citrónovú šťavu, petržlen, gorgonzolu a prevarte

Znížte plameň a omáčku zahustíte, ochutíte soľou a čiernym korením, odložte.

Medzitým pripravte zmes na ochutenie mäsa, ktorou budete potierať rebierka počas pečenia. Do malej panvičky vložte maslo, pridajte horčicu a cesnak. Na miernom ohni povarte, kým sa maslo neroztopí. Nechajte v teple.

Vložte súpravu drážkovaných platní a umiestnite ich do polohy KONTAKTNÝ GRIL. Ovládač termostatu hornej platne nastavte na 230° a spodnej platne na 230°.

Stlačte tlačidlo ŠTART/STOP, aby sa platne zahriali a tlačidlo SEAR pre obe platne.

Keď na displeji prestane blikať nápis SEAR, uložte plátky rezne mäsa (predtým potreté po oboch stranách omáčkou) na spodnú platňu a gril zatvorte. Pečte počas 6 – 8 min, v závislosti od želaného stupňa upečenia a od hrúbky reznov. Po upečení mäso vyberte a podávajte ich poliate hubovou omáčkou, ktoré ste pripravili vopred.

### **HAMBURGER S RAŽNÝM CHLEBOM**

#### **SUROVINY:**

- ražný chlieb 8 plátok
- kvalitné mleté mäso 500 g
- plátky ementálu 100 g
- olivový olej 2 lyžice
- nakrájaná cibuľa 2
- maslo s teplotou prostredia podľa chuti
- worchesterová omáčka 2 lyžičky
- soľ podľa chuti
- čierne korenie podľa chuti
- cukor pol lyžičky

#### **PRÍPRAVA:**

Pripravte hamburgery: v miske premiešajte mleté mäso, worchesterovú omáčku, soľ, čierne korenie a všetko dobre spojte. Rukami vytvorte 4 hamburgery s hrúbkou približne 2 cm. Gril nastavte do polohy OTVORENÉHO GRILU a do spodnej polohy nasadte hladkú platňu, do hornej polohy drážkovanú platňu. Ovládač termostatu hornej platne nastavte na 230° a spodnej platne na 230°.

Stlačte tlačidlo ŠTART/STOP, aby sa platne zahriali.

Keď sa na displeji zobrazí nápis READY, uložte na spodnú platňu nakrájanú cibuľu ochutenú olivovým olejom a cukrom a pečte približne 5 – 6 min, často miešajte vareškou, aby sa cibuľa zmäkla a opiekla sa rovnomerne. Súčasne na druhej platni upečte hamburgery počas približne 12 min, vždy po približne 5 – 6 min ich obráťte (doba pečenia závisí od hrúbky hamburgerov). Ihneď po opečení cibule ju preložte z platne na tanier a na platni počas 1 – 2 minút upečte chlieb na jednej strane namazaný maslom.

Uložte krajce chleba na lopárík opečenou stranou nahor, posypte cibuľou, hore položte hamburger a hamburger prikryte syrom. Hore položte druhý krajec chleba s opečenou stranou nadol. Počkejte, kým sa platňa znovu zahreje, potom vložte hrianku na gril, dobre pritlačte hornou platňou.

Opekajte približne 2 – 3 minúty, kým nedosiahnete želané opečenie chleba.

### **JAHŇACIE KOTLETY S BALZAMIKOVÝM OCTOM A ROZMARÍNOM**

#### **SUROVINY:**

- jahňacie kotlety 6
- posekaný rozmarín 10 g
- posekaný cesnak 10 g
- balzamikový olej 100 ml
- cukor 15 g
- soľ podľa chuti
- čierne korenie podľa chuti

#### **PRÍPRAVA:**

Všetky suroviny dobre premiešajte vo väčšej nádobe; zakryte a jahňacinu nechajte marinovať v chladničke aspoň 1-2 hodiny. Vložte súpravu drážkovaných platní a umiestnite ich do polohy KONTAKTNÝ GRIL. Ovládač termostatu hornej platne nastavte na 230° a spodnej platne na 230°. Stlačte tlačidlo ŠTART/STOP, aby sa platne zahriali. Keď sa na displeji zobrazí nápis READY, uložte kotlety na spodnú platňu.

Pečte približne 11'-13' minút, v závislosti od toho, ako majú byť prepečené a od hrúbky kotlety (odporúčame obrátiť ich v polovici pečenia, pretože kosť nedovolí kontakt s platňou hore). Medzitým v malom kastróliku zahrejte marinádu a zahustíte ju, grilované jahňacie kotlety podávajte poliate zahustenou omáčkou.

### **KURACIE ŠPÍZY SO SMOTANOU OCHUTENOU MEDOM A LIMETKOU**

#### **SUROVINY:**

- kuracie prsíčka 500 g

#### **SUROVINY NA MARINOVANIE:**

- štiplavé papričky 1 lyžička
- koriander 1 lyžička
- olivový olej 10 ml
- cibulky 2
- cesnak 3 strúčiky
- strúhaný zázvor 1 lyžica
- cukor 1 lyžica
- šťava z limetky 1 lyžica
- hrubo mletá soľ 1 lyžica

- čierne korenie podľa chuti

### **SUROVINY NA MEDOVÝ KRÉM S LIMETKOU:**

- smotana 5 ml
- strúhaná kôra z limetky 1/2 lyžičky
- šťava z limetky 1 lyžica
- olivový olej 1 lyžice
- med 1 lyžica
- soľ podľa chuti

#### **PRÍPRAVA:**

Pripravte marinádu: všetky suroviny vložte do mixéra a mixujte, kým nezískate homogénnu zmes.

Do hlbokého taniera vložte kuracie mäso pokrúvané na kocky s veľkosťou strany 2 cm, prilejte marinádu, dávajte pozor, aby ste poliali všetky kúsky kurčiat rovnomerne. Zakryte potravinárskou fóliou a nechajte marinovať 1 – 2 hodiny.

Zmiešaním všetkých surovín v miske pripravte ochutenú smotanu, zakryte priesvitnou fóliou a uchovajte v chladničke. Kúsky kurčiat napichnete na špízy. Vložte súpravu drážkovaných platní a umiestnite ich do polohy KONTAKTNÝ GRIL. Ovládač termostatu hornej platne nastavte na 230° a spodnej platne do polohy 230°. Stlačte tlačidlo ŠTART/STOP, aby sa platne zahriali. Keď sa na displeji zobrazí nápis READY, uložte špízy na spodnú platňu, pritlačte hornou platňou a pečte približne 11 – 13 min, 1 – 2 počas pečenia obráťte. Špízy podávajte teplé, poliate smotanou ochutenou limetkou a medom.

### **PROVENSÁLSKE KURACIE STEHNÁ**

#### **SUROVINY:**

- kuracie stehná 3 (550 g)

### **SUROVINY NA MARINOVANIE:**

- suché biele víno 25 ml
- olivový olej 4 lyžice
- kremžská horčica 3 lyžice
- biely vínový ocot 3 lyžice
- provensálske bylinky 2 lyžica
- posekaný cesnak 2 strúčiky
- hrubo mletá soľ 2 lyžička
- štiplavé kayenské papričky 1 lyžička

#### **PRÍPRAVA:**

Zmiešaním všetkých surovín v miske pripravte marinádu. Ostrým nožom na viacerých miestach narežte mäso stehien a mierne ich otvorte. Stehná vložte do misky s marinádou a obracajte ich, aby sa obalili marinádou. Nechajte marinovať 2 – 3 hodiny. Vložte súpravu drážkovaných platní a umiestnite ich do polohy KONTAKTNÝ GRIL. Ovládač termostatu hornej

platne nastavte na 210° a spodnej platne do polohy 210°. Stlačte tlačidlo ŠTART/STOP, aby sa platne zahriali. Keď sa na displeji zobrazí nápis READY, uložte kuracie stehná na spodnú platňu, pritlačte hornou platňou a pečte približne 20 – 25 min, pričom ich 2 – 3 krát obráťte. Po upečení ich uložte na servírovaciu misu a podávajte.

### **GRILOVANÉ RÁČIKY**

#### **SUROVINY:**

- ráčiky 16/20 kusov

### **SUROVINY NA MARINOVANIE:**

- petržlen podľa chuti
- citróny 2
- soľ podľa chuti
- čierne korenie podľa chuti
- cesnak 2 strúčiky

#### **PRÍPRAVA:**

Pripravte marinádu jemným nastrúhaním cesnaku a petržlenu, prilejte citrónovú šťavu. Osolte a pridajte mleté čierne korenie. Umyte ráčiky, dobre ich osušte a nechajte ich aspoň pol hodiny marinovať. Vložte súpravu drážkovaných platní a umiestnite ich do polohy KONTAKTNÝ GRIL. Ovládač termostatu hornej platne nastavte na 210° a spodnej platne do polohy 210°. Stlačte tlačidlo ŠTART/STOP, aby sa platne zahriali. Keď sa na displeji zobrazí nápis READY, uložte ráčiky, odkvapkané z marinády, na spodnú platňu, pritlačte hornou a pečte približne 4 – 6 minút.

Pri podávaní ozdobte tanier niekoľkými plátkami citrónu a zeleninovou oblohou.

### **LOSOS NA GRILE S JOGURTOVOU OMÁČKOU**

#### **SUROVINY:**

- filé lososa 500 g
- olivový olej podľa chuti

#### **SUROVINY NA OMÁČKU:**

- grécky jogurt 250 g
- cesnak 1 strúčik
- soľ 1 štipka
- cukor 1 štipka
- pažitka 20 g
- petržlen 20 g
- biele korenie podľa chuti

#### **PRÍPRAVA:**

Pripravte omáčku: umyte a dobre osušte petržlen a pažitku, samostatne posekajte cesnak.

Do misky vlejте jogurt, pridajte bylinky, cesnak, soľ, cukor a čierne korenie a miešajte, kým nezískate jemný krém. Odložte do chladničky a nechajte v nej aspoň 30 minút.

Vložte súpravu hladkých platní a umiestnite ich do polohy RÚRA S GRILOM. Ovládač termostatu hornej platne nastavte na 230° a spodnej platne do polohy 230°

Stlačte tlačidlo ŠTART/STOP, aby sa platne zahriali.

Keď sa na displeji zobrazí nápis READY, uložte filé, vopred potreté olejom, na spodnú platňu, zatvorte hornú platňu v režime RÚRY S GRILOM (v polohe čo najbližšie k jedlu, bez toho, aby sa ho platňa nedotýkala) a pečte približne 25 – 30 min (na optimalizáciu konečného výsledku otočte filé po uplynutí polovice času pečenia o 180°, aby bola platňa v zadnej časti bližšie k jedlu).

Po upečení uložte lososa na servírovaciu misu a podávajte s jogurtovou omáčkou.

### **GRILOVANÝ KALAMÁR**

#### **SUROVINY:**

- veľký kalamár 400 g
- citrón 1
- petržlen 1 zväzok
- olivový olej podľa chuti
- oregano podľa chuti
- soľ podľa chuti
- mletá štiplavá paprika podľa chuti

#### **PRÍPRAVA:**

Vypitvajte kalamára, odrežte hlavu, vyberte vnútornú kosť a dobre opláchnite. Vložte súpravu drážkovaných platní a umiestnite ich do polohy KONTAKTNÝ GRIL.

Ovládač termostatu hornej platne nastavte na 210° a spodnej platne do polohy 210°.

Stlačte tlačidlo ŠTART/STOP, aby sa platne zahriali.

Keď sa na displeji zobrazí nápis READY, uložte kalamára, predtým potreté olejom, na spodnú platňu, pritlačte hornou a pečte približne 10 – 12 minút.

V miske pripravte zmes na ochutenie zmiešaním oleja s posekaným petržlenom, so štipkou oregana, soli a pálivej papriky. Po upečení kalamára ho zložte z grilu a ochuťte ho omáčkou. Naložte jedno na tanier a servírujte.

### **BANÁNOVÉ LIEVANCE**

#### **SUROVINY:**

- banán 1
- vajčička 2 (1 celé + 1 bielok)
- mlieko 150 ml
- hladká múka 00 100 g
- maslo 70 g

- soľ podľa chuti
- cukor 1 lyžica
- prášok do pečiva 16 g

#### **PRÍPRAVA:**

Ošúpte banán, pretlačte vidličkou na pyré. V druhej miske vyšľahajte 1 celé vajčičko s cukrom, za stáleho miešania pridajte mlieko. Potom pridajte 50 g roztopeného masla, pomaly pridávajte preosiatu múku s práškom do pečiva a štipkou soli. Pridajte aj banánové pyré, všetky suroviny dobre premiešajte a zmes vložte na 10 minút do chladničky.

Medzitým vyšľahajte bielok na tuhý sneh.

Zmes vyberte a jemnými pohybmi zhora nadol do nej zamiešajte sneh z bielka. Vložte súpravu hladkých platní a otvorte ich do polohy PLOCHÝ GRIL. Ovládač termostatu hornej platne nastavte na 200° a spodnej platne na 200°. Stlačte tlačidlo ŠTART/STOP, aby sa platne zahriali. Keď sa na displeji zobrazí nápis READY, namažte platne mierne maslom, vlejте 1 – 2 lyžice cesta, rýchlo ho rozotiahnite na celú plochu, aby ste dosiahli kruhovú placku. Nechajte piecť približne 2 minúty, až kým sa na celom povrchu lievanca nezačnú vytvárať bublinky, potom lievanec obráťte a nechajte piecť ešte približne 2 minúty. Lievanca sa dajú podávať rôznymi spôsobmi: s čokoládovým krémom, s javorovým sirupom, s čerstvými čučoriedkami, s čokoládovými vločkami, v medom, so šľahačkou alebo posypané práškovým cukrom.

### **GRILOVANÝ ANANÁS SO ZMRZLINOU**

#### **SUROVINY:**

- ananás 1
- med podľa chuti
- trstinový cukor podľa chuti
- čerstvá mäta podľa chuti
- práškový cukor podľa chuti
- vanilková zmrzlina podľa chuti

#### **PRÍPRAVA:**

Veźmite ananás, odstráňte listy a ošúpte ho. Potom plod nakrájajte na plátky s hrúbkou približne 1 – 2 cm a každý plátok posypte z oboch strán trstinovým cukrom. Vložte súpravu drážkovaných platní a umiestnite ich do polohy KONTAKTNÝ GRIL. Ovládač termostatu hornej platne nastavte na 200° a spodnej platne na 200°. Stlačte tlačidlo ŠTART/STOP, aby sa platne zahriali. Keď sa na displeji zobrazí nápis READY, potrite obe strany plátok ananásu medom a uložte ich na platňu. Gril zatvorte a pečte 5 – 6 min.

Po upečení uložte plátky ananásu na servírovaciu misu, ozdobte lístkami čerstvej mäty, posypte práškovým cukrom a podávajte so zmrzlinou.

## **WAFFLE (OBLÁTKY) KLASICKÉ**

DÁVKA NA: 8 oblátok

PRÍPRAVA: 10 min

DOBA PEČENIA: 10 min

### **SUROVINY:**

- múka 2 šálky/ 460 g
- soľ 1 lyžička
- prášok do pečiva 4 lyžičky/ 10 g
- biely cukor 2 lyžice/ 30 g
- vajčička 2
- vlašné mlieko 1 a 1/2 šálky / 345 ml
- roztopené maslo 75 g
- vanilkový extrakt 1 lyžička

### **PRÍPRAVA:**

Vo väčšej miske zmiešajte múku, soľ, prášok do pečiva a cukor a odložte. V druhej miske vyšlahajte vajčička, prilejte mlieko, pridajte maslo a vanilku. Vsypťe múku a ostatné suroviny do misky s mliekom a vajčkami a premiešajte metličkou. Zahrejte platne. Keď sa na displeji zobrazí nápis ready, namažte platňu maslom alebo ju postriekajte sprejom na pečenie, potom vlejete do každej formičky odmerku cesta, podľa potreby si pomôžte lyžicou. Lopatkou rozotiahnite na celý povrch. Upečte oblátky, aby boli zlatisté a chrumkavé (5 min). Pokračujte, kým neminiete všetko cesto. Podávajte ihneď po príprave.

## **BELGICKÉ OBLÁTKY**

DÁVKA NA: 10 – 12 oblátok

PRÍPRAVA: 15 min

DOBA PEČENIA: 15 min

### **SUROVINY:**

- múka na koláče 2 šálky/ 460 g
- soľ 1/2 lyžičky
- prášok do pečiva 2 lyžičky/ 5 g
- biely cukor 2 lyžice/ 30 g
- vajčička 4
- vlašné mlieko 2 šálky / 460 ml
- roztopené maslo 70 g
- vanilkový extrakt 1/2 lyžičky

### **PRÍPRAVA:**

Vo väčšej miske zmiešajte múku, soľ a prášok do pečiva a odložte. V druhej miske vyšlahajte na penu žltky s cukrom. Pridajte vanilkový extrakt, roztopené maslo, mlieko k vajčkám a premiešajte metličkou. Spojte obsah oboch misiek a premiešajte metličkou. Nemiešajte príliš. V tretej miske vyšlahajte bielka elektrickým mixérom na tuhý sneh, miešajte 1 – 2 minúty. Gumenou stierkou zamiešajte sneh

opatrne do zmesi na oblátky. Nemiešajte príliš. Zahrejte platne. Keď sa na displeji zobrazí nápis ready, namažte platňu maslom alebo ju postriekajte sprejom na pečenie, potom vlejete do každej formičky odmerku cesta, podľa potreby si pomôžte lyžicou. Lopatkou rozotiahnite na celý povrch. Upečte oblátky, aby boli zlatisté a chrumkavé (5 min). Pokračujte, kým neminiete všetko cesto. Podávajte ihneď po príprave.

## **ČOKOLÁDOVÉ A ŠKORICOVÉ OBLÁTKY**

DÁVKA NA: 8 – 10 oblátok

PRÍPRAVA: 10 min

DOBA PEČENIA: 15 min

### **SUROVINY:**

- múka 2 šálky/ 460 g
- soľ 1 lyžička
- prášok do pečiva 1 lyžička/ 3 g
- cukor 170 g
- vajčička 2
- vlašné mlieko 1 a 1/2 šálky / 345 ml
- maslo 80 g
- vanilkový extrakt 1 lyžička
- horká čokoláda 140 g
- kakao 60 g
- škoricica 6 g

### **PRÍPRAVA:**

Čokoládu a maslo vložte do misky vhodnej do mikrovlnnej rúry a rúru zapnite na maximálny výkon na 30 sekúnd. Miešajte až do úplného rozpustenia čokolády a masla, kým nedosiahnete hladkú zmes. Nechajte mierne vychladnúť. Vo väčšej miske vymiešajte metličkou vajčička, mlieko a vanilku a opatrne zamiešajte zmes masla s čokoládou. Preosejte múku, cukor, kakaový prášok, škoricu, prášok do pečiva a soľ do väčšej misky. Zmes múky s ostatnými surovinami primiešajte k vajčkám, všetko dobre premiešajte metličkou, kým nedosiahnete kypnú hladkú zmes. Zahrejte platne. Keď sa na displeji zobrazí nápis ready, namažte platňu maslom alebo ju postriekajte sprejom na pečenie, potom vlejete do každej formičky odmerku cesta, podľa potreby si pomôžte lyžicou. Lopatkou rozotiahnite na celý povrch. Upečte oblátky, aby boli zlatisté a chrumkavé (5 min). Pokračujte, kým neminiete všetko cesto. Podávajte ihneď po príprave.

## Fontos tudnivalók

### Biztonsági tudnivalók



Ha nem tartja be ezeket a figyelmeztetéseket, életveszélyes áramütést okozhat.

- Mielőtt a készüléket bedugja a konnektorba, ellenőrizze az alábbiakat:
  - A készülék tábláján lévő hálózati feszültség megfelel az elektromos rendszernek;
  - Az elektromos aljzat 16 A, és el van látva földelő vezetékkel.
  - Ha a készüléket professzionális célra használja, nem megfelelő módon vagy a használati utasításoknak nem megfelelően, felmenti a gyártót mindenféle felelősség alól.
- Győződjön meg arról, hogy a tápkábel nem érintkezik a készülék azon részeivel, amelyek a használat során felmelegednek. Ha tápkábel megsérült, a gyártónak vagy ügyfélszolgálatának ki kell cserélnie, hogy mindenféle veszély megelőzhető legyen.
- Mielőtt visszahelyezi a készüléket vagy eltávolítja a sütő lapokat, illetve bármely tisztítási és karbantartási műveletet megelőzően kapcsolja ki a készüléket, és húzza ki a dugaszt az elektromos aljzataból. Győződjön meg arról, hogy a készülék teljesen kihűlt-e.
- Ne használja a készüléket kültéren.
- Ne mártsa vízbe a készüléket.
- A készüléket nem szabad távvezérlő rendszerrel vagy külső időzítővel üzemeltetni.

- Csak a hatályos biztonsági előírásoknak megfelelő hosszabbítókat használjon. Ellenőrizze, hogy jó állapotban vannak-e és metszetük megfelelő-e.
- A dugaszt soha ne a kábelt húzva vegye ki a konnektorból.



Ha nem tartja be ezeket a figyelmeztetéseket, személyi sérüléseket okozhat, vagy károsodhat a készülék.

- Ez a készülék ételek sütésére alkalmas. Ezért nem szabad más célra használni, módosítani vagy bármilyen módon változtatni rajta.

- Ez a készülék kizárólag háztartási használatra készült. Nem rendeltetésszerű használatnak minősül: fogadó létesítmények, motelek, kiadó szobák, hotelek, falusi turizmus, irodák és egyéb munkaterületek, boltok személyzeti konyháira kijelölt helyek.

- A készüléket 8 éves kor feletti gyermekek, valamint csökkent szellemi-fizikai-érzékszervi képességű vagy kevés tapasztalattal és nem elegendő ismerettel rendelkező személyek csak akkor használhatják, ha valaki ügyel rájuk, és megtanítja őket a készülék biztonságos használatára, és tisztában vannak a készülék használatával járó veszélyekkel.

A gyerekek ne használják játékszerként a készüléket.

- A felhasználó által végzett karbantartást és tisztítást nem végezhetik gyerekek, ha fiatalabbak 8 évesnél és nincsenek felügyelet alatt. Tartsa távol a készüléket és a kábelt 8 évesnél fiatalabb gyerekektől.
- Tartsa távol a gyermekektől a készüléket, és ne hagyja üzemelni felügyelet nélkül.
- Soha ne használja a készüléket sütő lapok nélkül.
- Csak akkor helyezze vissza a készüléket, amikor már teljesen kihűlt.
- Ne mozgassa a készüléket használat közben.



Ha nem tartja be, enyhébb és súlyosabb égési sérüléseket okozhat.

- A készülék működése közben a külső felületek felforrósodhatnak. Használja mindig a fogantyút (2) vagy a sütőkesztyűket, ha szükséges.
- A sütőlapokat akkor vegye ki vagy cserélje ki, amikor a készülék teljesen kihűlt.



Ez a jelzés fontos tanácsokat vagy információkat nyújt a

felhasználó részére.

- A tűzveszély elkerülése érdekében ne süssön polietilén zacskóban, alufóliában vagy műanyag fóliában lévő élelmiszereket.



Ez a termék megfelel az élelmiszeripari termékekkel érintkező tárgyakra és anyagokra vonatkozó 1935/2004 sz. (EK) szabályozásnak.

### A készülék ártalmatlanítása



A leselejtezett készüléket nem szabad háztartási hulladékként ártalmatlanítani, hanem egy kijelölt szelektív gyűjtőhelyen kell leadni.

## LEÍRÁS

- 1. Alap és fedél:** önszabályozó fedéllel ellátott rozsdamentes acél stabil szerkezet.
- 2. Markolat:** masszív öntött fémgfangantyú a fedélnek az ételek vastagsága alapján történő beállításához.
- 3. A lapot kioldó nyomógombok:**nyomja meg, hogy kioldja, és eltávolítsa a lapot.
- 4. A grillsütő lapjait kioldó/rögzítő készülék**
- 5. A pántot kioldó kar:**lehetővé teszi a készülék teljes kinyitását, hogy sík pozícióban tudjon sütni
- 6. A magasságot szabályozó gomb:** ha a felső fedelet/lapot a kívánt magasságban akarja rögzíteni, az olyan ételek sütéséhez, amelyeket nem kell leszorítani.
- 7. Bekapcsoló fény.**
- 8. Start/stop gomb**
- 9. Tasto Time▼:** a sütési idő beállításához (csökkentéséhez).
- 10. Tasto Time▲:** a sütési idő beállításához (magnöveléséhez).
- 11. Az alsó lap (kéreg sütéshez) „sear” nyomógomb**
- 12. Az alsó lap termosztátjának gombja:** a hőmérséklet 60°C-ról 230°C-ra való szabályozásához vagy az alsó lap kikapcsolásához.
- 13. A felső lap "sear" gombja.**
- 14. A felső lap termosztátjának gombja:**a hőmérséklet beállításához 60 °C-ról 230 °C-ra vagy a felső lap kikapcsolásához.
- 15. Eltávolítható lapok:** nem tapad, mosogatógépben mosható, könnyen tisztítható. A LAPOK TÍPUSA ÉS SZÁMA MODELLTŐL FÜGGŐEN VÁLTOZIK.
- 15a. Grillsütő lapok:**tökéletes megoldás bifsztek, húspogácsa, csirke és zöldség grillezésére.
- 15b. Sima lapok:**palacsinta, tojás, pancetta/bacon és rákfélék elkészítéséhez.
- 15c. Felső lap gofrikhoz** (csak néhány típusnál vagy külön

tartozékként)

- 15d. Alsó lap gofrikhoz** (csak néhány típusnál vagy külön tartozékként): tökéletes gofrik elkészítéséhez.
- 16. Zsírfigó tálcá:** integrálva van a készülékbe, kivehető, hogy könnyebb legyen tisztítani.
- 17. Eszköz a tisztításhoz:**segít megtisztítani a lapokat a használatot követően.
- 18. Adagoló gofrikhoz (csak néhány típusnál).**

## ELSŐ HASZNÁLAT

Távolítsa el az összes csomagolóanyagot és reklámfeliratot tartalmazó címkét a lapról. Mielőtt kibobná a csomagolóanyagot, győződjön meg arról, hogy kivette az új készülék összes részét. Javasoljuk, hogy őrizze meg a dobozt és a csomagolóanyagot későbbi használatra.



**Megjegyzés:** A használatot megelőzően tisztítsa meg az alapzatot, a fedelet és a kapcsolókat egy nedves ronggyal, hogy eltávolítsa a szállítás során lerakódott port. Alaposan tisztítsa meg a sütő lapokat, a zsírgyűjtő tálcát és a tisztításhoz használt eszközt. A lapok, a zsírgyűjtő tálcá és a spatula mosogatógépben is mosható.



**Megjegyzés:** A készülék az első használatkor enyhe szagot és egy kis füstöt bocsát ki. Ez megszokott és megfigyelhető az összes tapadásgátló felületű készüléknél. A készülék el van látva egy a tisztításhoz használható eszközzel, ezzel lehet megtisztítani a lapokat a használatot követően, mikor a készülék már teljesen kihűlt (legalább 30 percre van szükség). Ez az eszköz használható néhány másodpercre a sütés során az étel- és zsírmaredek eltávolításához. Ha a még meleg lapokon hosszú ideig használja a szerszámot, azt kockáztatja, hogy megolvad a műanyag, amiből készült.



**Megjegyzés:** a kivehető lapok (grill és sima) teljesen cserélhetőek.

## A sütőlapok beillesztése

- Állítsa a készüléket sík felületre (1. ábra). Alkalmanként egy lapot helyezzen be.

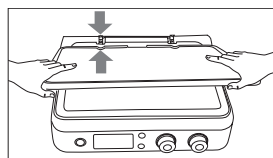

1



- Minden lap beilleszthető a felső vagy az alsó foglalatba is (2. ábra 2).

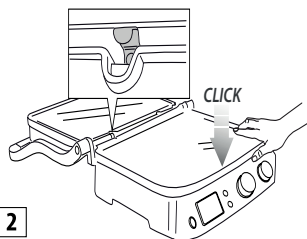

## A lapok eltávolításához

Állítsa a készüléket sík felületre.

Keresse meg a jobb oldalon a lapokat kioldó (3) nyomógombokat. Ha határozottan megnyomja a gombot, a lap ki fog lépni tartójából. Fogja meg két kézzel a lapot, húzza végig a fém tartók mentén, és vegye ki az alapzatból. Nyomja meg a másik kioldó nyomógombot is, hogy kivége a második lapot, ugyanezeket a műveleteket elvégezve.

**⚠️ Égési sérülések veszélye!** Vegye ki vagy cserélje ki a sütő lapokat, amikor a készülék lehűlt.

## Állítsa be a zsírfogó tálcát

A sütés során a zsírgyűjtő tálcát a készülék hátoldalán lévő foglalatba kell beilleszteni. Az ételből kijövő zsírt a lapon lévő nyíláson keresztül kell leereszteni és a tálcában kell összegyűjteni.

**i Megjegyzés:** A sütés során gyakorta ellenőrizze a zsírgyűjtő tálcát.

A sütés után megfelelően vezesse el az összegyűlt zsírt.

A zsírgyűjtő tálcát mosható mosogatógépekben.

**⚠️ Figyelem!** A sütés alatt mindig nagyon figyeljen oda. A készülék kinyitásához fogja meg a fogantyút, ami hideg marad. Ellenkező esetben az alumínium öntvények nagyon felmelegednek, ne érintsen meg a sütés során vagy közvetlenül utána. Mielőtt bármilyen műveletet végezne a készüléken, hagyja kihűlni (legalább 30 percen át). Kizárólag berakott zsírfogó tálcával süssön. Csak akkor ürítse ki a zsírgyűjtő tálcát, amikor a készülék teljesen kihűlt. Figyeljen oda, amikor kihúzza a tálcát, nehogy kiöntse a folyadékokat.

## A KÉSZÜLÉK SÜTÉSI POZÍCIÓI

### Kontakt grillsütő (zárt helyzet)

- A felső lap az alsó lapra támaszkodik. Ez a kezdő sütési

helyzet, amikor a készüléket kontakt grillsütőként használja. A felső lap automatikusan igazodik az alsó lapra helyezett étel vastagságához. Így az étel egyenletesen sül át mindkét oldalon. A kontakt grillsütő ideális megoldás húspogácsa, csontozott hús és vékony szeletek, zöldségek és szendvicsek sütéséhez. A „kontakt grill” funkció tökéletes megoldás ételek egészséges, rövid idő alatt történő elkészítéséhez. A kontakt grillsütőt használva az étel hamar megsül, pontosan azért, mert a lapokkal érintkezve mindkét oldalát egyidejűleg megsütik (3. ábra).

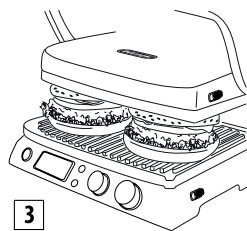

A lap bordázata és a készülék hátoldalán lévő nyílás lehetővé teszi a zsír összegyűjtését és leeresztését az erre szolgáló tartályba. A készülék el van látva egy különleges fogantyúval és egy pánttal, amellyel be lehet állítani a felső lapot az étel vastagsága alapján. Ha egyszerre több ételt kíván elkészíteni a kontakt grillsütővel, tanácsos hogy a különböző élelmiszereknek ugyanolyan vastagsága legyen, hogy a fedél egyenletesen tudjon záródni (felső lap).

### Nyitott pozíció (teljesen nyitott)

- A felső lap az alsó lappal azonos szintre van beállítva. Az alsó és a felső lap ugyanazon a síkon van, tágas sütő felületet alkotnak. Ebben a helyzetben a készülék használható barbecue üzemmódban grillező lappal vagy sima lappal. Ha ebben a helyzetben kívánja beállítani a készüléket, mindenekelőtt meg kell keresni a jobb oldalt lévő pántkioldó kart. Fogja meg a fogantyút bal kezével, jobb kezével pedig mozgassa felfelé a kioldókart (4. ábra).

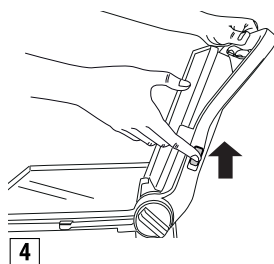



Tolja hátrafelé a fogantyút, amíg teljesen meg nem dönti a felső lapot sík helyzetbe (5. ábra).

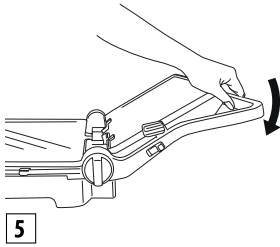

egyenletesen kell megsütni.

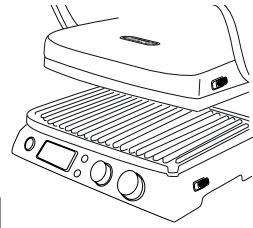

Ha egy kicsit megemeli a fogantyút mielőtt meghúzná a kioldó kart, enyhít a pántra nehezedő nyomáson, és a kinyitási művelet könnyebb lesz.

A készülék használható grill/barbecue-ként húspogácsa, kétszersült, csirke és hal készítésére. A grill/barbecue üzemmód a készülék legsokoldalúbb használati módja. A lapok nyitott helyzetben vannak, és így dupla sütőfelület áll rendelkezésre (6. ábra).

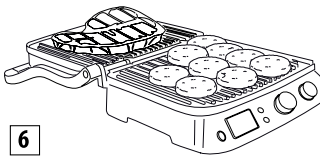

Ideális megoldás nagy víztartalmú zöldségek elkészítéséhez, mivel a víz könnyen elpárologhat.

Használhatja ezt a sütő pozíciót lágy szendvicsek és olyan ételek elkészítésére is, amelyeket nem kell leszorítani

- Helyezze el az élelmiszereket az alsó lapon.
- A fogantyúval engedje le a felső lapot az étel közelébe (A ábra).

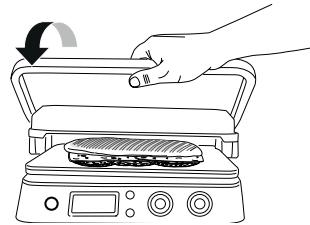

- Forgassa el a magasságszabályozó gombot (6)  OVEN GRILL-re (B ábra).

Különféle ételek készíthetők a külön lapokon, anélkül hogy az ízek keverednének, vagy pedig nagyobb mennyiség süthető ugyanabból az ételből.

A grill/barbecue pozícióban különböző vastagságú hússzeletek készíthetők, mindegyik abban a sütési fokozatban, amelyet kívánnak. Ebben a pozícióban el kell forgatni az ételeket a sütés során.

A készülék használható sima lapokkal is palacsinta, sajt, tojás és bacon elkészítéséhez reggelire (7. ábra).

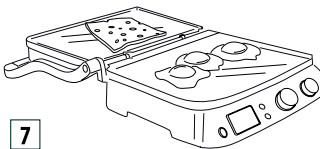

**B**

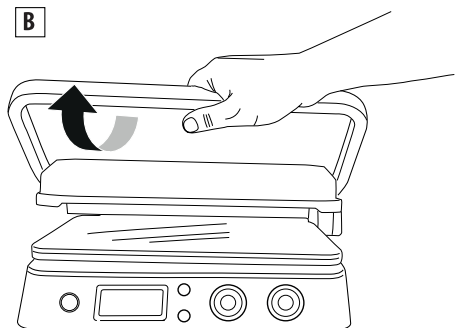

A tágas sütőterület lehetővé teszi, hogy egyidejűleg különböző élelmiszereket készítsen vagy pedig ugyanabból az ételből nagyobb mennyiséget.

### Grill sütő

Ebben az állásban (8. ábra) tökéletesen lehet grillezni érintkezés nélkül a vastag ételeket, amelyeket lassan és

- A felső lap rögzül helyzetben. 4 különböző magasságbeállítás van.
- Ha felemeli a felső lapot, azonnal automatikusan kioldódik a szabályozórendszer (C ábra).

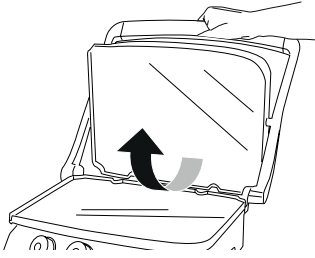
**C**

- Ha beállította a magasságot, finomíthat a beállításon kifelé húzva a gombot, egy új helyzetet kiválasztva (D ábra).

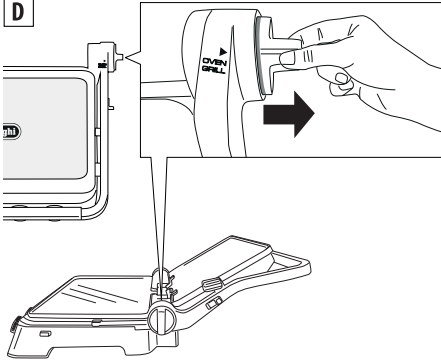
**D**

## HASZNÁLAT

### Üzemelés

Ha megfelelően előkészítette a készüléket, és amikor készen áll a sütésre, válasszon ki egy 60 °C-tól 230 °C-ig terjedő hőmérsékletet a két lap mindegyikéhez (felső és alsó) a 12-es és 14-es gombokat használva).

Nyomja meg a start/stop gombot. Felgyullad az ON jelzőlámpa.

A kiválasztott hőmérséklettől függően néhány percre szükség lehet, hogy a készülék felmelegedjen. Amikor a termostát eléri a kívánt hőmérsékletet, a készülék hangjelzést bocsát ki, hogy jelezze, készen áll a használatra. A kijelzőn ez látható: "READY".

A sütés során bármely pillanatban megváltoztatható hőmérséklet az elkészítés alatt álló étel típusától függően.

### Időzítő funkció

Amikor a kijelzőn a "READY" felirat látható, válassza ki a sütési helyzetet (lásd "a készülék sütési helyzetei" c. részt), majd helyezze el az ételt a lapokon. AZ időzítő gombjait (9 és

10) megnyomva kiválasztható a sütési idő; ebben az esetben a sütési idő végén a készülék automatikusan kikapcsol (a kijelzőn "END" felirat lesz látható).

Ha megnyomja start/stop gombot (8) a készülék újból bekapcsol. Amikor az étel megsült, ha nem választott ki egy sütési időt, a készülék kikapcsolásához nyomja meg a start/stop gombot (12 és 14) vagy fordítsa el a gombot az OFF állásba.

**i**

**Megjegyzés:** • Ha nem állít be időt az időzítőn, a készülék 90 perc után kikapcsol.

### „Sear” funkció (külső réteg)

Ez a funkció felmelegíti a felső és/vagy alsó lapot magasabb hőfokra néhány perce. Kiváló megoldás arra, hogy a sütés elején gyorsan kérget süssön az ételekre (ideális nagyon vastag húsokhoz). Miután megnyomta a start/stop nyomógombot, a lapok előmelegítéséhez nyomja meg a "sear" nyomógombot (11 és 13). Az előmelegítés során a "SEAR" felirat villog a kijelzőn. Amikor a termostát eléri a kívánt hőmérsékletet, készülék hangjelzést bocsát ki és a "SEAR" felirat megjelenik állandóan a kijelzőn. Azonnal helyezze rá az élelmiszert a lapokra. Néhány percen belül befejeződik a ciklus és a "SEAR" felirat eltűnik a kijelzőről.

**i**

**Megjegyzés:** ezt a funkciót 30 percenként csak egyszer lehet használni. Mikor véget ér a ciklus, ha megnyomja a gombot azelőtt, hogy eltelt volna 30 perc a "SEAR" felirat villogni fog a kijelzőn, ezt követően pedig kikapcsol. A készülék nem fogadja el az utasítást.

### Gofri üzemmód (csak néhány típusnál)

- Rakja be a lapokat a gofrikhoz (15c/15d), ahogy az 1. ábrán látható. Megjegyzendő, hogy ebben az esetben a lapok nem cserélhetőek és az egyes lapokat úgy kell elhelyezni, ahogy a 9. ábrán látható.

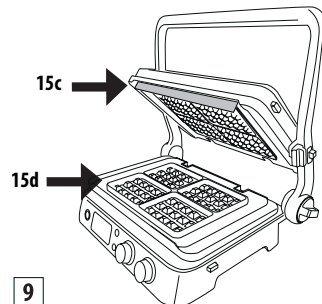
**9**

- Ha berakta a készülékbe az alsó lapot, megjelenik a

kijelzőn **000**.

Forgassa el a hőmérséklet-szabályozó gombokat a gofri beállításra  és nyomja meg a START/STOP nyomógombot.

- A készülék megkezdzi az előmelegítési szakaszt. Amikor a termosztát eléri a szükséges hőmérsékletet, a készülék hangjelzést ad ki, hogy jelezze készen van. A kijelzőn a "READY" felirat látható.
- Olvasztott vajjal enyhén kenje meg a lapokat.
- **Öntsön a kis mérőedénnyel a lap mindkét formájába.**
- Oszlassa el egyenletesen a tésztát, és zárja be a készüléket.
- Süsse a recepteken megadott időn át.  
Ha beállítja az időzítőt, három hangjelzést ad a sütési ciklus végén. Az időzítő eltűnik a kijelzőről és megjelenik az "END" felirat (vége). A készülék automatikusan kikapcsol. Ha nem állítja be az időzítőt, az utolsó gofri elkészültét követően nyomja meg a "START/STOP" gombot a készülék kikapcsolásához.
- Ha több gofrit kíván készíteni rakjon tésztát az alsó lapra, és ismétlje meg a fenti műveleteket.



**Figyelem!** Ne használjon fémeszközöket, amikor a gofrit kiveszi a lapról, mert megsérülhet a tapadásgátló bevonat.

## TISZTÍTÁS ÉS KARBANTARTÁS

### A felhasználó által végzett karbantartás

- Ne használjon fémeszközöket, amelyek megkarcolhatják a tapadásgátló bevonattal ellátott lapokat. Használjon hőellenálló műanyag- vagy faeszközöket.
- Ne hagyja a műanyag-eszközöket a meleg lapokon, beleértve a mellékelt szerszámot is.
- Két egymást követő sütés között az ételmaradékokat a zsírleresztő nyíláson keresztül távolítsa el, és gyűjtse össze őket a lenti tálcán, majd tisztítsa meg egy papírdarabbal és folytassa a következő étel elkészítésével.
- Mielőtt bármilyen tisztítási műveletbe kezdene, hagyja lehűlni a készüléket legalább 30 percre.

### Tisztítás és gondozás



**Megjegyzés:** Mielőtt a készüléket tisztítaná, győződjön meg róla, hogy teljesen kihűlt.

A sütés végén kapcsolja ki a készüléket, és húzza ki a dugaszt a csatlakozó aljzatból. Hagyja kihűlni a készüléket legalább

30 percen át. Használja a készülékhez mellékelt szerszámot az esetleges ételmaradékok eltávolításához a lapokról. A szerszám mosható kézzel vagy mosogatógépben. Úritse ki a zsírfogó tálcát. A zsírgyűjtő tálca mosható kézzel vagy mosogatógépben.





Nyomja meg a kioldó gombokat(3), hogy eltávolítsa a lapokat a készülékről. Mielőtt hozzáér a lapokhoz, győződjön meg arról, hogy teljesen kihűtek. A sütőlapok moshatók mosogatógéppel. Ha gyakran mossa őket, a bevonat előnyös tulajdonságai ugyanakkor károsodhatnak. Javasoljuk, hogy puha szivaccsal vagy enyhe tisztítószeres vizes ronggyal tisztítsa a lapok külsejét.

Ne használjon fémeszközöket a lapok tisztításához.

### MŰSZAKI ADATOK

Hálózati feszültség:	220240 V~50/60Hz
Felvett teljesítmény:	2000W

## A PROBLÉMÁK MEGOLDÁSA

Látható hibaüzenet	LEÍRÁS	PROBLÉMA	MEGOLDÁS
	A lapok egyike nem melegszik fel:	<p>Az elektronikus vezérlés azt észlelte, hogy a sütő lapok egyike nem éri el a beállított hőmérsékletet.</p> <p>A lap nincs jól beillesztve a készülékbe.</p> <p>Megsérülhetett a lapban lévő ellenállás.</p> <p>Megsérülhetett az ellenállás csatlakozása.</p> <p>Megsérülhetett az elektronikus vezérlés.</p>	<p>Húzza ki a dugaszt a konnektorból.</p> <p>Ellenőrizze, hogy a lap jól be van-e illesztve foglalatába.</p> <p>Ha a javasolt megoldás nem oldja meg a problémát, valószínűleg hibás a készülék.</p> <p>A hibatípust közölve forduljon egy De'Longhi szakszervizhez.</p>
	Az elektromos ellenállás túl sok ideig áll áram alatt.	Az elektronikus vezérlés azt észlelte, hogy az elektromos ellenállás túl hosszú ideig van bekapcsolva.	<p>Húzza ki a dugaszt a konnektorból.</p> <p>Ne süssön fagyasztott vagy túl nagy méretű ételeket a lapokon, amelyekhez túl hosszú melegítési időre lenne szükség.</p> <p>Az elektronikus vezérlés 5 másodpercre megjeleníti a hibaüzenetet, majd kikapcsolja a készüléket.</p> <p>Hagyja kihűlni a készüléket, mielőtt újra használná.</p>
	A hőmérséklet-érzékelő hibás üzemelése.	Az elektronikus vezérlés a hőmérsékletszonda meghibásodását érzekelte.	<p>Húzza ki a dugaszt a konnektorból.</p> <p>Ki kell cserélni a hőmérséklet-érzékelőt.</p> <p>A hibatípust közölve forduljon egy De'Longhi szakszervizhez.</p>
	A hőmérséklet-érzékelő hibás üzemelése.	Az elektronikus vezérlés a hőmérsékletszonda meghibásodását érzekelte.	<p>Jegyezze fel a hibaszámot.</p> <p>Húzza ki a dugaszt a konnektorból. Ki kell cserélni a hőmérséklet-érzékelőt. A hibatípust közölve forduljon egy De'Longhi szakszervizhez.</p>

		<p>A készülék nem kapcsol be.</p>	<p>Ellenőrizze, hogy a dugasz megfelelően be van-e dugva a konnektorba.</p> <p>Helyezze be a dugaszt egy másik konnektorba.</p> <p>Ellenőrizze a mágnes-vagy (életvédelmi) differenciálkapcsolót, vagy vonalban lévő olvadó biztosítékot.</p> <p>Ha a javasolt megoldás nem oldja meg a problémát, valószínűleg hiba a készülék. Forduljon egy De'Longhi szakszervizhez.</p>
		<p>Ha megnyomja a START/STOP gombot, a készülék nem kapcsol be.</p>	<p>A hőmérséklet-kiválasztó gombokat nullára állították. A felső vagy alsó kijelző OFF-ot mutat (kikapcsolva). Forgassa el a hőmérséklet-kiválasztó gombot a kívánt állásba, és nyomja meg a START/STOP gombot.</p>
		<p>Ha megnyomja a SEAR gombokat, a SEAR felirat villog a kijelzőn, majd kikapcsol.</p>	<p>A SEAR funkció 30 percenként egyszer érhető el. Ha még egyszer megpróbálja használni ezt a funkciót mielőtt eltelt volna 30 perc, az elektronikus vezérlés visszautasítja a műveletet. Várjon 30 percet, mielőtt újra használná a „SEAR” funkciót.</p>

## SÜTÉSI TÁBLÁZAT

MARHAHÚS	VASTAGSÁG (cm)	D A - R A B - SZÁM	SÜTÉSFOK	ÜZEMMÓD	LAPOK	°C	SEAR	MIN.	JAVASLATOK
Steak	0,5 - 1	2	Jól megsült	KONTAKT GRILLSÜTŐ	bordás	230	√	2 - 3	jól olajozza be az ételt
Steak	0,5 - 1	4	Jól megsült	NYITOTT POZÍCIÓ	bordás	230		5 - 6	jól olajozza be az ételt, és fordítsa meg a sütés felénél
Bélszín	3-4	4	Véres	KONTAKT GRILLSÜTŐ	bordás	230	√	4 - 5	jól olajozza be az ételt
Bélszín	3-4	4	Közepes	KONTAKT GRILLSÜTŐ	bordás	230	√	7 - 8	jól olajozza be az ételt
Bélszín	3-4	4	Jól megsült	KONTAKT GRILLSÜTŐ	bordás	230	√	10 - 11	jól olajozza be az ételt
Tarja	2-3	2	Közepes	KONTAKT GRILLSÜTŐ	bordás	230		4 - 5	jól olajozza be az ételt
Tarja	2-3	2	Jól megsült	KONTAKT GRILLSÜTŐ	bordás	230		7 - 8	jól olajozza be az ételt
Tarja	2-3	4	Közepes	NYITOTT POZÍCIÓ	bordás	230		10 - 12	jól olajozza be az ételt, és fordítsa meg a sütés felénél
Tarja	2-3	4	Jól megsült	NYITOTT POZÍCIÓ	bordás	230		14 - 16	jól olajozza be az ételt, és fordítsa meg a sütés felénél
Húspogácsa	2-3	6	Jól megsült	KONTAKT GRILLSÜTŐ	bordás	230	√	8 - 10	jól olajozza be az ételt
Rablóhús		6	Jól megsült	KONTAKT GRILLSÜTŐ	bordás	230		13 - 15	jól olajozza be az ételt, és fordítsa meg a sütés felénél

BIRKAHÚS	VASTAGSÁG (cm)	DARABSZÁM	SÜTÉSFOK	ÜZEMMÓD	LAPOK	°C	MIN.	JAVASLATOK
Kotlett	1,5-3	6	Közepes	KONTAKT GRILLSÜTŐ	bordás	230	10 - 12	jól olajozza be az ételt, a sütés felénél fordítsa meg a szeleteket
Kotlett	1,5-3	6	Jól megsült	KONTAKT GRILLSÜTŐ	bordás	230	12 - 14	

SERTÉSHÚS	VASTAGSÁG (cm)	DARABSZÁM	ÜZEMMÓD	LAPOK	°C	SEAR	MIN.	JAVASLATOK
Karaj	1-2	4	KONTAKT GRILLSÜTŐ	bordás	230	V	7 - 9	jól olajozza be az ételt
Karaj	1-2	8	NYITOTT POZÍCIÓ	bordás	230		14 - 16	jól olajozza be az ételt, és fordítsa meg a sütés felénél
Tarja	<2,5	4	KONTAKT GRILLSÜTŐ	bordás	230		9 - 11	jól olajozza be az ételt, és fordítsa meg a sütés felénél
Tarja	<2,5	8	NYITOTT POZÍCIÓ	bordás	230		11 - 13	jól olajozza be az ételt, és fordítsa meg a sütés felénél
Oldalas		6-8	KONTAKT GRILLSÜTŐ	bordás	200		20 - 25	fordítsa át 2-3-szor
Pancetta/ bacon		4	KONTAKT GRILLSÜTŐ	bordás	230		1 - 2	
Kolbász		8	KONTAKT GRILLSÜTŐ	bordás	200		16 - 18	szúrja át a kolbászt egy villával
Rablóhús		6	KONTAKT GRILLSÜTŐ	bordás	230		14 - 16	olajozza be jól az ételt, fordítsa meg 1-2 alkalommal
Grillkolbász		6	KONTAKT GRILLSÜTŐ	bordás	230		8 - 10	

PULYKA- ÉS CSIRKEHÚS	VASTAGSÁG (cm)	DARABSZÁM	ÜZEMMÓD	LAPOK	°C	SEAR	MIN.	JAVASLATOK
Mell	<1	4	K O N T A K T GRILLSÜTŐ	bordás	230	√	3 - 4	olajozza be az ételt
Comb		3	K O N T A K T GRILLSÜTŐ	bordás	200		20 - 25	1-2 alkalommal fordítsa meg a sütés során
Szárny		6	K O N T A K T GRILLSÜTŐ	bordás	200		14 - 16	1-2 alkalommal fordítsa meg a sütés során
Húspogácsa	1.5-2	4	K O N T A K T GRILLSÜTŐ	bordás	230	√	6-8	
Húspogácsa	1.5-2	8	N Y I T O T T POZÍCIÓ	bordás	230	√	14 - 16	fordítsa meg a sütés felénél
Rablóhús		6	K O N T A K T GRILLSÜTŐ	bordás	230		11 - 13	1-2 alkalommal fordítsa meg a sütés során
Grillkolbász		6	K O N T A K T GRILLSÜTŐ	bordás	230		6 - 8	
Fűszeres csirke		1	K O N T A K T GRILLSÜTŐ	bordás	200		40 - 45	1-2 alkalommal fordítsa meg a sütés során

KENYEREK	DARABSZÁM	ÜZEMMÓD	LAPOK	°C	MIN.	JAVASLATOK
Toast / szendvics	2	SÜTŐGRILL	sima	230	3 - 5	úgy állítsa be a felső lapot, hogy hozzáérjen a kenyérhez, anélkül hogy összenyomná
Szendvics	2	K O N T A K T GRILLSÜTŐ	bordás	230	2 - 3	
Kenyészereltek	4	N Y I T O T T POZÍCIÓ	sima	230	4 - 5	fordítsa meg a sütés felénél



ZÖLDSÉG	DARABSZÁM	ÜZEMMÓD	LAPOK	°C	MIN.	JAVASLATOK
Darabolt padlizsán	1	K O N T A K T GRILLSÜTŐ	bordás	230	4 - 6	jól olajozza be az ételt
Darabolt cukkini	2	K O N T A K T GRILLSÜTŐ	bordás	230	6 - 8	jól olajozza be az ételt
Negyedelt paprika	2	K O N T A K T GRILLSÜTŐ	bordás	230	8 - 10	jól olajozza be az ételt
Paradicsomszeletek	1	N Y I T O T T POZÍCIÓ	sima	230	5 - 7	jól olajozza be az ételt, és fordítsa meg a sütés felénél
Hagymaszeletek	2	K O N T A K T GRILLSÜTŐ	sima	230	5 - 7	jól olajozza be az ételt; egy spatulával gyakran keverje meg

HAL	MENNYISÉG	DARABSZÁM	ÜZEMMÓD	LAPOK	°C	MIN.	JAVASLATOK
Egész	250gr	1	K O N T A K T GRILLSÜTŐ	bordás	200	8 - 10	olajozza be az ételt
Bélszín	500gr	1	SÜTŐGRILL	sima	230	25 - 30	olajozza be az ételt, a felső lapot úgy állítsa be, hogy éppen sűrolja az ételt, de ne érjen hozzá
Szelet	450gr	4	K O N T A K T GRILLSÜTŐ	bordás	200	8 - 10	olajozza be az ételt
Rablóhús	500gr	6	NYITOTT POZÍCIÓ	bordás	230	10 - 12	olajozza be jól az ételt, fordítsa meg 2-3 alkalommal
Tintahal	400gr	1-2	K O N T A K T GRILLSÜTŐ	bordás	200	10 - 12	olajozza be az ételt
Garnélarakok	400gr	10-12	K O N T A K T GRILLSÜTŐ	bordás	200	4 - 6	olajozza be az ételt

DESSERT	DARABSZÁM	ÜZEMMÓD	LAPOK	°C	MIN.	JAVASLATOK
Palacsinta	4	NYITOTT HELY- ZET	sima	200	4 - 5	kenje meg a lapokat, fordítsa meg a sütés felénél
Gofri	4	K O N T A K T GRILLSÜTŐ	GOFRI		4 - 5	vajazza meg a lapokat
Ananász szeletek	4	K O N T A K T GRILLSÜTŐ	bordás	200	5 - 6	vajazza meg a lapokat

## RECEPTEK

### **RÁNTOTTABACON/PANCETTA ÉS PIRÍTÓS**

#### **HOZZÁVALÓK:**

- 2 tojás
- 2 szelet bacon
- 1 kanál tej
- só és bors ízlés szerint
- 2 szelet toast kenyér

#### **ELKÉSZÍTÉS:**

Üsse össze a tojást a tejjel és sóval, amíg egy könnyű és habos keveréket nem kap. Illessze be a bordás lapkészletet, és állítsa a készüléket OPEN GRILL üzemmódba. Állítsa az alsó termosztát gombját 230°-ra, a felsőt 230°-ra. Nyomja meg a START / STOP nyomógombot a grill előmelegítéséhez. Amikor a kijelzőn megjelenik a READY felirat, öntse a tojáskeveréket a lap egyik sarkába, és főzze 2-3 percen keresztül. Figyeljen oda, hogy jól megkeverje egy faspatulával, hogy egyenletesen süsse meg. Időközben ugyanazon a lapon süsse a bacon szeleteket is három-négy percen keresztül, körülbelül félidőben fordítsa meg őket. Eközben a másik lapon pirítsa a kenyeret 3-4 percen keresztül körülbelül félidőben megfordítva őket. Állítsa össze a tálat és szolgálja fel.

### **PADLIZÁNHABOS PIRÍTOTT KENYÉR**

#### **HOZZÁVALÓK:**

- 1 padlizsán
- 100gr túró
- fokhagymapor ízlés szerint
- petrezselyem ízlés szerint
- 4 kanál olívaolaj
- só ízlés szerint
- bors ízlés szerint
- 1 baguette

#### **ELKÉSZÍTÉS:**

Mossa meg a padlizsánt, hámozza meg, és vágja vastag szeletekre.

Rakja be a sima lapok készletét, majd állítsa a grillt CONTACT GRILL állásba. Állítsa az alsó termosztát gombját 230°-ra, a felsőt 230°-ra. Nyomja meg a START / STOP nyomógombot a grill előmelegítéséhez. Amikor a kijelzőn megjelenik a READY felirat, állítsa a padlizsánokat az alsó lapra, és süsse őket 8-10 percen keresztül, amíg meg nem puhulnak. Szelet tejjel fel a padlizsánt és helyezze be egy keverőgéphez, túróval, egy gerezd fokhagymával, és szétmorzsolts petrezselyemmel, egy csipet sóval és borssal, valamit olajjal. Verje fel, amíg egy sima és finom szemcsés keveréket nem kap. Kenje meg a (szeletekre vágott) kenyeret olívaolajjal, és süsse őket 230°C-on továbbra is nyitott lapokon CONTACT GRILL üzemmódban egy-két percen

át, amíg kellőképpen meg nem pirulnak.

Kenje a pirított kenyérre a padlizsánkrémet, öntsön rá két kanál olajat és szolgálja fel.

### **KOKTÉLPARADICSOMOS, RUKKOLÁS HÜSSALÁTA**

#### **HOZZÁVALÓK:**

- 2 borjúszelet
- 100gr rukkola
- 10-12 koktélpáridicsom
- 100gr parmezán pehely
- só ízlés szerint
- olívaolaj ízlés szerint

#### **ELKÉSZÍTÉS:**

Készítse el a rukkola és koktélpáridicsom salátát: mossa meg a rukkolát, tegye egy tiszta kendőre, és hagyja megszáradni, vágja a paradicsomokat 4 részre. Illessze be a bordázott lapkészletet és állítsa a készüléket CONTACT GRILL üzemmódba. Állítsa az alsó termosztát gombját 230°-ra, a felsőt 230°-ra. Nyomja meg a START/STOP gombot a grill előmelegítéséhez. Amikor a kijelzőn megjelenik a READY felirat, helyezze el az előzőleg bealajozott hússzeleteket, szorítsa le a felső lappal, és süsse 2-3 percig a kívánt sütési foktól függően. Vágja csikokra a húst, és helyezze el a megszórt rukkola és koktélpáridicsom ágyon, adjon hozzá parmezán pehelyt. Enyhén olajozza be.

### **KÁVÉAROMÁS BORJÚTARJA**

#### **HOZZÁVALÓK:**

- borjútartarja (kettő darab, egyenként 250gr)
- Olívaolaj

#### **A KÁVÉKEVERÉKHEZ:**

- 2 kiskanál köménymag
- 2 kiskanál kávészem
- 1 kiskanál édes fűszerpaprika
- 1 kiskanál paprika
- 1 kiskanál nagy szemű só
- 1 kiskanál bors

#### **ELKÉSZÍTÉS:**

Készítse elő a kávékeveréket: öntse a köménymagokat és a kávé egy konyhagépbe és őrölje meg, de ne túl finomra. Az őrleményt öntse egy tálkába, adja hozzá a további hozzávalókat, és keverje jól el. Enyhén olajozza be és fűszerezze meg a húst; takarja le az egészet, és hagyja szobahőmérsékleten állni körülbelül 30 percen át. Illessze be a bordázott lapkészletet és állítsa a készüléket CONTACT GRILL üzemmódba.

Állítsa az alsó termosztát gombját 230°-ra, a felsőt 230°-

ra. Nyomja meg a START / STOP nyomógombot a grill előmelegítéséhez, és a SEAR gombot mindkét laphoz. Amikor a SEAR felirat nem villog tovább a kijelzőn, helyezze a húst az alsó lapra, szorítsa le a felső lappal, és süsse 6-8 percen át a kívánt sütési foktól függően. Melegen szolgálja fel.

### **MARHASTEAK GOMBÁS SZÓSSZAL**

#### **HOZZÁVALÓK:**

- 4 húszület
- só ízlés szerint
- kis mennyiségű frissen darálható fekete bors ízlés szerint
- 2 fokhagymagerezd
- 2 kanál dijoni mustár
- 60gr vaj
- olívaolaj ízlés szerint

#### **HOZZÁVALÓK A GOMBÁS SZÓSSHÓZ:**

- 30gr vaj
- 1 kanál gorgonzola
- 2 mogoróhagyma
- 300gr gomba
- 1/2 pohár whisky
- 200gr tejszín
- citromlé ízlés szerint
- petrezselyem ízlés szerint

#### **ELKÉSZÍTÉS:**

Sózsa és borsozza meg a húst, hagyja körülbelül 1 órán át szobahőmérsékleten állni.

Készítse elő a gombás szószot: egy serpenyőben olvassa meg a vaját, adja hozzá a mogoróhagyma karikákat és süsse 2-3 percen át. Adja hozzá gombát és süsse további 5 percen át. Öntsön rá egy kis whisky-t, süsse még 1 percig, adjon hozzá egy pohár vizet és süsse további 1 percen keresztül. Adjon hozzá tejszínt, egy citrom levét, petrezselymet, gorgonzolát és forralja fel.

Addig főzze, amíg a szósz nem lesz elég sűrű; adjon hozzá egy kis sót és borsot majd tegye félre.

Időközben készítse elő a hús páclévet, amellyel sütés közben a húszületeket ecsetelni fogja; egy kis serpenyőbe tegyen vaját, mustárt és fokhagymát. Kis lángon főzze, amíg a vaj fel nem olvad. Tartsa melegen.

Illessze be a bordázott lapkészetet és állítsa a készüléket CONTACT GRILL üzemmódba. Állítsa az alsó termosztát gombját 230°-ra, a felsőt 230°-ra.

Nyomja meg a START / STOP nyomógombot a grill előmelegítéséhez, és a SEAR gombot mindkét laphoz.

Amikor a SEAR felirat már nem villog a kijelzőn, rakja a

szeleteket (amelyeket előzőleg megkent mindkét oldalon a szósszal) az alsó lapra, majd zárja be a grillt. Süsse 6-8 percen át a kívánt sütési fokozattól és a szeletek vastagságától függően. A végén vegye le a szeleteket, és úgy szolgálja fel, hogy az előzőleg elkészített gombaszósszal befedi őket.

### **HÚSPOGÁCSA PIRÍTOTT ROZSKENYÉRREL**

#### **HOZZÁVALÓK:**

- 8 szelet rozskenyér
- kiváló minőségű darált hús 500gr
- szeletelt emmentáli sajt 100gr
- 2 kanál olívaolaj
- 2 darabokra vágott hagyma
- szobahőmérsékletű vaj ízlés szerint
- 2 kanál worchester szósz
- só ízlés szerint
- bors ízlés szerint
- fél kanál cukor

#### **ELKÉSZÍTÉS:**

Készítse el a húspogácsákat: egy kis tálkába keverje össze a darált húst, a worchester szószot, a sót, a borsot és jól keverje meg. Gyúrjon meg 4, kb. 2 cm vastag húspogácsát. Állítsa a grillt OPEN GRILL üzemmódba, és rakja be a sima lapot az alsó helyre, a bordázott lapot pedig a felsőbe. Állítsa az alsó termosztát gombját 230°-ra, a felsőt 230°-ra.

Nyomja meg a START / STOP nyomógombot a grill előmelegítéséhez.

Amikor a kijelzőn a READY látható, a felszeletelt olívaolajjal és cukorral ízesített hagymákat helyezze az alsó lapra, és süsse körülbelül 5-6 percen át, gyakran keverje meg őket egy spatulával, hogy egyenletesen süljenek meg és megpuhuljanak. Ezzel együtt a másik lapon süsse a húspogácsákat körülbelül 12 percen át, 5-6 percnként fordítsa át őket (a sütési idő a húspogácsák vastagságától függően változik). Amint megsültek a hagymák, vegye le őket a lapról, és pirítsa a megvajazott kenyérszeletek egyik oldalát 1-2 percen át.

Rakja a kenyérszeleteket egy vágódeszkára, pirított oldaluk nézzen felfelé, szórja meg hagymával, rakja rá a húspogácsákat, és fedje be sajttal. Zárja le a szendvicset a másik szelet kenyérrrel, pirított oldala lefelé nézzen. Várjon amíg a lap újra felmelegedik, ezután rakja be a toast-okat, és szorítsa le a jól a felső lappal.

Süsse körülbelül 2-3 percen át, amíg a kenyér a kívánt mértékben meg nem sül.

## **BALZSAMECETES ÉS ROZMARINGOS BÁRÁNYBORDA**

### **HOZZÁVALÓK:**

- 6 bárányborda
- morzsolt rozmaring 10gr
- morzsolt fokhagyma 10gr
- balzsamecet 100ml
- 15gr cukor
- só ízlés szerint
- bors ízlés szerint

### **ELKÉSZÍTÉS:**

Keverje össze a hozzávalókat egy megfelelően nagy edénybe, fedje le és hagyja állni a bárányt a hűtőben legalább 1-2 órán át. Illessze be a bordázott lapkészletet és állítsa a készüléket CONTACT GRILL üzemmódba. Állítsa az alsó termosztát gombját 230°-ra, a felsőt 230°-ra. Nyomja meg a START / STOP nyomógombot a grill előmelegítéséhez. Amikor a kijelzőn a READY felirat megjelenik, rakja a szeleteket az alsó lapra. Süsse körülbelül 11'-13' percen át, a kívánt sütési foktól és a hússzelet vastagságától függően (javasoljuk, hogy fordítsa megsütés felé, mert a csont miatt a felső lap nem tud hozzáérni felül a húshoz).Időközben külön rakja a marinádot egy kis serpenyőbe, és szolgálja fel szószként a grillezett bárányhúson.

## **ZÖLDCITROMOS ÉS MÉZES KRÉMES CSIRKERABLÓHÚS**

### **HOZZÁVALÓK:**

- 500 gr csirkemell

### **HOZZÁVALÓK A MARINÁDHOZ:**

- 1 kanál őrölt paprika
- 1 kanál koriander
- 10 cl olívaolaj
- 2 zöldhagyma
- 3 gerezd fokhagyma
- 1 kanál reszelt gyömbér
- 1 kanál cukor
- 1 kanál lime-lé
- 1 nagy szemű só
- bors ízlés szerint

### **HOZZÁVALÓK A MÉZES CITROMOS KRÉMHEZ:**

- főzőtejszín 5 cl
- 1/2 kiskanál reszelt lime-héj
- 1 kanál lime-lé
- 1 kanál olívaolaj
- 1 kanál méz
- só ízlés szerint

### **ELKÉSZÍTÉS:**

Készítse elő a marinád: tegye a hozzávalókat egy konyhai robotgépbe, és keverje össze, amíg egyenletes keverék nem lesz belőle.

Rakja egy lapos tányérra a 2 cm széles kockákra vágott csirkehúst, adja hozzá a marinád, és egyenletesen fedje be az egész csirkét. Fedje be egy fóliával, és hagyja állni 1-2 órán át.

Készítse elő a krémet, keverje össze a hozzávalókat egy tálba, fedje le egy átlátszó fóliával, és tegye a hűtőbe. A darabokra vágott csirkehúst készítse elő rablólúsna. Illessze be a bordázott lapkészletet és állítsa a készüléket CONTACT GRILL üzemmódba.

Állítsa az alsó termosztát gombját 230°-ra, a felsőt 230°-ra. Nyomja meg a START / STOP nyomógombot a grill előmelegítéséhez. Amikor a kijelzőn megjelenik a READY felirat, tegye a rablólúsokat az alsó lapra, szorítsa le a felső lappal, és süsse körülbelül 11-13 percen át, 1-2 alkalommal fordítsa meg őket. Szolgálja fel a meleg rablólúsokat mézes-citromos krémmel.

## **CSIRKECOMB PROVENCE-I MÓDRA**

### **HOZZÁVALÓK:**

- csirkecomb 3 (550gr)

### **HOZZÁVALÓK A MARINÁDHOZ:**

- száraz fehérbor 25cl
- 4 kanál olívaolaj
- 3 kanál magos mustár
- fehér borecet 3 kanállal
- 2 kanál provence-i fű
- szétmorzsolt 2 gerezd fokhagyma
- 2 kanál nagy szemű só
- 1 kiskanál cayenne bors

### **ELKÉSZÍTÉS:**

Készítse el a marinád, keverje össze az hozzávalókat egy edényben. Egy éles pengével vágja el több ponton a combokon lévő húst, enyhén kinyitva őket. Tegye a combokat a marinád táljába, és forgassa meg benne, hogy jól befedje; hagyja állni 2-3 órán át. Illessze be a bordázott lapkészletet és állítsa a készüléket CONTACT GRILL üzemmódba. Állítsa az alsó termosztát gombját 210°-ra, a felsőt 210°-ra.

Nyomja meg a START/STOP gombot, hogy előmelegítse a grillt. Amikor a kijelzőn megjelenik a READY felirat, rakja a csirkecombokat az alsó lapra, nyomja le a felsővel, és süsse 20-25 percen át kétszer-háromszor megforgatva őket. Ha megsültek, tegye őket egy tálaló táltra, és szolgálja fel.

## **GRILLEZETT GARNÉLARÁKOK**

### **HOZZÁVALÓK:**

- 16/20 db garnélarák

### **HOZZÁVALÓK A MARINÁDHOZ:**

- petrezselyem ízlés szerint
- 2 citrom
- só ízlés szerint
- bors ízlés szerint
- 2 gerezd fokhagyma

### **ELKÉSZÍTÉS:**

A marinádót úgy készítse el, hogy a fokhagymát és a petrezselymet felaprítja, hozzáadja a citromlevet; sózza meg, és adjon hozzá borsot.

Mossa meg a garnélarákokat, szárítsa meg őket, és hagyja állni legalább fél órán át.

Illessze be a bordázott lapkészletet és állítsa a készüléket CONTACT GRILL üzemmódba.

Állítsa az alsó termosztát gombját 210°-ra, a felsőt 210°-ra.

Nyomja meg a START / STOP nyomógombot a grill előmelegítéséhez.

Amikor a kijelzőn a READY felirat látható, helyezze a marinádtól lecsepegtetett garnélarákokat az alsó lapra és szorítsa le a felsővel, majd süsse őket körülbelül 4-6 percen át. Amikor fel kell szolgálni, díszítse a tálat néhány citromszellettel és zöldséggel.

## **GRILLEZETT LAZACSZELET YOGHURTOS SZÓSSZAL**

### **HOZZÁVALÓK:**

- 500 gr lazacszelet
- olívaolaj ízlés szerint

### **HOZZÁVALÓK A SZÓSSZHOZ:**

- görög joghurt 250gr
- 1 gerezd fokhagyma
- 1 kiskanál só
- 1 csipet cukor
- 20 gr snidling
- 20 gr petrezselyem
- fehér bors ízlés szerint

### **ELKÉSZÍTÉS:**

Készítse elő a szósz: mossa és szárítsa meg alaposan a petrezselymet és a metélőhagymát, külön darálja le a fokhagymát.

Öntse a joghurtot egy edényben, adja hozzá az aromákat, a fokhagymát, a sót, a cukrot és a borsot, keverje össze, amíg lágy krémet nem kap. Tegye a hűtőbe és hagyja pihenni

legalább 30 percen át.

Rakja be a sima lapok készletét, majd állítsa a grillt OVEN GRILL állásba.

Állítsa az alsó termosztát gombját 230°-ra, a felsőt 230°-ra.

Nyomja meg a START / STOP nyomógombot a grill előmelegítéséhez.

Amikor a kijelzőn megjelenik a READY felirat, állítsa az előzőleg beolajozott szeletet az alsóra lapra, zárja rá a felső lapot OVEN GRILL üzemmódban (az ételhez legközelebb lévő helyzetbe, anélkül hogy megérintené), és süsse körülbelül 25-30 percen át (a végeredmény optimalizálásához forgassa meg körülbelül a sütés felidejében a lazacot 180°-kal, mert a hátsó részen a lap közelebb van az ételhez).

A sütés végén helyezze a lazacot egy felszolgáló tálra és joghurtos szósszal szolgálja fel.

## **GRILLEZETT TINTAHAL**

### **HOZZÁVALÓK:**

- 400gr nagy tintahal
- 1 citrom
- 1 csomó petrezselyem
- olívaolaj ízlés szerint
- oregano ízlés szerint
- só ízlés szerint
- őrölt paprika ízlés szerint

### **ELKÉSZÍTÉS:**

Zsigerelje ki a tintahalat, szedje le a fejét, távolítsa el a csontot, és öblítse jól le.

Illessze be a bordázott lapkészletet és állítsa a készüléket CONTACT GRILL üzemmódba.

Állítsa az alsó termosztát gombját 210°-ra, a felsőt 210°-ra.

Nyomja meg a START / STOP nyomógombot a grill előmelegítéséhez.

Amikor a kijelzőn a READY felirat jelenik meg, helyezze az előzőleg megolajozott tintahalat az alsó lapra, szorítsa le a felsővel, és süsse 10-12 percen keresztül.

Egy tálnan készítse elő az öntetet, keverje össze az olajat a szétmorzolt petrezselyemmel, a citromléval, egy csipet oregánóval, egy csipet sóval és paprikával.

Amikor a tintahal megsült, vegye le a grillről, és ízesítse ezzel a szósszal.

Állítsa össze a tálat és szolgálja fel.

## **BANÁNOS PALACSINTA**

### **HOZZÁVALÓK:**

- 1 banán
- 2 tojás (1 egész + 1 tojásfehérje)
- 150ml tej
- liszt 00 100gr
- 70gr vaj
- só ízlés szerint
- 1 kanál cukor
- 16gr sütemény élesztő

### **ELKÉSZÍTÉS:**

Hámozza meg a banánt, és egy villával pürésítse. Egy másik tálba üssön bele egy egész tojást cukorral adjon hozzá tejet apránként, folyamatosan kevergetve; ezután öntsön bele 50 g olvadt vaját, majd apránként adja hozzá az átszitált lisztet élesztővel és egy csipet sóval. Adja hozzá a banánpépet is jól összekeverve a hozzávalókat, majd a keveréket rakja be a hűtőszekrénybe 10 percre.

Időközben verje fel kemény habbá.

Fogja meg újra keveréket, és adja hozzá a felvert tojásfehérjét finom, lenről felfelé tartó mozdulatokkal. Illessze be a bordás lapkészletet, és állítsa a készüléket OPEN GRILL üzemmódba. Állítsa az alsó termosztát gombját 200°-ra, a felsőt 200°-ra. Nyomja meg a START / STOP nyomógombot a grill előmelegítéséhez. Amikor a kijelzőn a READY felirat látható, kenjen egy kis vaját a lapokra, öntsön rá egy-két kanál tésztát gyorsan szétkenve a felületen, hogy egy kört kapjon; hagyja sülni körülbelül 2 percen át, amikor a palacsinta egész felületén kis hólyagokat lát, majd fordítsa át a másik oldalra, és süsse további körülbelül 2 percen át. A palacsintákra sok mindent rakhat: csokoládékrém, juhszirup, friss áfonya, csokoládéforgács, méz, felvert hab, porcukor.

## **GRILLEZETT ANANÁSZ FAGYLALTTAL**

### **HOZZÁVALÓK:**

- 1 ananász
- méz ízlés szerint
- cukornád ízlés szerint
- friss menta ízlés szerint
- porcukor ízlés szerint
- vaníliafagylalt ízlés szerint

### **ELKÉSZÍTÉS:**

Fogja meg az ananászt, hámozza meg és vegye ki a kérgecs részét. Ezután vágja körülbelül 1-2 cm vastag szeletekre, és szórjon minden szeletre nádcukrot mindkét oldalára. Illessze be a bordázott lapkészletet és állítsa a készüléket CONTACT GRILL üzemmódba. Állítsa az alsó termosztát gombját

200°-ra, a felsőt 200°-ra. Nyomja meg a START / STOP nyomógombot a grill előmelegítéséhez. Amikor a kijelző mellett READY felirat látható, kenje meg az ananász mindkét oldalát mézzel és rakja rá a grillre. Zárja le a grillt, és süsse további 5-6 percen át.

Miután megsülték, rakja a szeleteket egy tálalótálra, díszítse friss mentalevelekkel, szórja meg porcukorral és tálalja fagylaltgombócokkal.

## **KLASSZIKUS GOFRIK**

HOZZÁVALÓK ENNYI ADAGHOZ: 8 gofri

ELKÉSZÍTÉS: 10 perc

SÜTÉSI IDŐ: 10 perc

### **HOZZÁVALÓK:**

- 2 csésze liszt / 460gr
- 1 kiskanál só
- 4 kanál élesztő / 10gr
- 2 kanál fehér cukor/ 30gr
- 2 tojás
- 1 és 1/2 csésze langyos tej / 345ml
- 75gr olvasztott vaj
- 1 kiskanál vanília-kivonat

### **ELKÉSZÍTÉS:**

Egy nagy tálban keverje össze a lisztet, a sót, az élesztőt és a cukrot és rakja félre. Üsse bele a tojásokat egy másik tálba, adjon hozzá tejet, vajat és vaníliát. Öntse a lisztet és a többi hozzávalót a tálba a tejjel és a tojásokkal, majd habverővel keverje össze. Melegítse elő a lapot gofrikhoz. Amikor a kijelzőn megjelenik a ready felirat, vajazza meg a lapot, vagy használjon egy tapadásgátló spray-t, majd öntsön egy kis mérőedénnyel a lap mindegyik kis formájába, használjon egy kanalat, ha szükséges; terítse szét a keveréket egy spatulával. Addig süsse a gofrit, amíg aranyszínű és ropogós nem lesz (5 perc). Folytassa addig, amíg el nem fogy a tészta. Azonnal szolgálja fel.

## **BELGA GOFRI**

HOZZÁVALÓK ENNYI ADAGHOZ: 10-12 gofri

ELKÉSZÍTÉS: 15 perc

SÜTÉSI IDŐ: 15 perc

### **HOZZÁVALÓK:**

- 2 csésze liszt tortához / 460gr
- 1/2 kiskanál só
- 2 kanál élesztő / 5gr
- 2 kanál fehér cukor/ 30gr
- 4 tojás
- 2 csésze langyos tej / 460gr
- 70gr olvasztott vaj
- 1/2 kiskanál vanília-kivonat

### **ELKÉSZÍTÉS:**

Egy nagy tálban keverje össze a lisztet, a sót, az élesztőt és rakja félre. Egy másik tálba üsse bele a tojássárgáját a cukorral, amíg habos krémet nem kap. Adja hozzá a vanília-kivonatot, az olvasztott vajat, a tojásos tejet, majd keverje meg egy habverővel. Öntse egybe a két tál tartalmát, és keverje össze a habverővel. Ne keverje meg

túlságosan. Egy harmadik tálban verje fel a tojásfehérjét kemény habbá elektromos habverővel 1-2 percen át. A gumí spatulával keverje bele a habot a gofri tészta. Ne keverje meg túlságosan. Melegítse elő a lapot gofrikhoz. Amikor a kijelzőn megjelenik a ready felirat, vajazza meg a lapot, vagy használjon egy tapadásgátló spray-t, majd öntsön egy kis mérőedénnyel a lap mindegyik kis formájába, használjon egy kanalat, ha szükséges; terítse szét a keveréket egy spatulával. Addig süsse a gofrit, amíg aranyszínű és ropogós nem lesz (5 perc). Folytassa addig, amíg el nem fogy a tészta. Azonnal szolgálja fel.

## **CSOKOLÁDÉS GOFRIK ÉS FAHÉJ**

HOZZÁVALÓK ENNYI ADAGHOZ: 8-10 gofri

ELKÉSZÍTÉS: 10 perc

SÜTÉSI IDŐ: 15 perc

### **HOZZÁVALÓK:**

- 2 csésze liszt / 460gr
- 1 kiskanál só
- 1 kiskanál élesztő / 3gr
- 170gr cukor
- 2 tojás
- 1 és 1/2 csésze langyos tej / 345ml
- 80gr vaj
- 1 kiskanál vanília-kivonat
- 140gr fekete csokoládé
- 60gr kakaópor
- 6gr fahéj

### **ELKÉSZÍTÉS:**

Rakja a csokoládét és a vajat egy mikrohullámú sütőkhöz megfelelő tálba, és melegítse a sütőben maximális teljesítményen 30 másodpercen át. Addig keverje, amíg a csokoládé és a vaj teljesen el nem vegyül, és a keverék sima nem lesz. Hagyja egy kicsit lehűlni. Habverővel keverje össze a tojásokat, a tejet és a vaníliát egy nagy tálba, majd keverje össze a vaj-csokoládé keveréket. Szitálja át a lisztet, a cukrot, a kakaóport, a fahéjat, az élesztőt és a sót együtt egy nagyméretű tálban. Adja hozzá a lisztkeveréket és a többi hozzávalót a tojáshoz, és keverje el az egészet egy habverővel, amíg a keverék elég sima nem lesz. Melegítse elő a lapot gofrikhoz.

Amikor a kijelzőn megjelenik a ready felirat, vajazza meg a lapot, vagy használjon egy tapadásgátló spray-t, majd öntsön egy kis mérőedénnyel a lap mindegyik kis formájába, használjon egy kanalat, ha szükséges; terítse szét a keveréket egy spatulával. Addig süsse a gofrit, amíg aranyszínű és ropogós nem lesz (5 perc). Folytassa addig, amíg el nem fogy a tészta. Azonnal szolgálja fel.

## Önemli uyarılar

### Güvenlikle ilgili uyarılar



#### **Tehlike!**

Bu uyarılara uygun hareket edilmemesi halinde hayati tehlikesi olan, elektrik çarpmalarına bağlı yaralanmalara neden olabilir.

- Aleti fişe bağlamadan önce, şunları kontrol edin:
- Cihazın levhası üzerinde belirtilen şebeke gerilimi sizin elektrik tesisatınızınkine aynı olmalıdır;
- Elektrik fişi 16 A'lık bir kapasiteye sahip olmalı ve topraklama kablosu ile donatılmış olmalıdır.
- Ürünün kullanım talimatlarına uygun olmayan veya hatalı profesyonel kullanımı halinde, üretici hiçbir sorumluluk kabul etmez.
- Besleme kablosunun kullanım sırasında ısınan cihaz parçaları ile temas etmediğinden emin olun. Elektrik kablosu hasar görmüşse, her türlü riskin önüne geçecek şekilde, değiştirme işleminin imalatçı veya yetkili teknik servis tarafından yapılması gerekir.
- Cihazı kaldırmadan veya pişirme yüzeylerini çıkarmadan önce ve her temizlik ve bakım işleminden önce, cihazı kapatın ve fişi prizden çekin. Cihazın tamamen soğuduğundan emin olun.
- Cihazı dış ortamda kullanmayın.
- Cihazı suya daldırmayın.
- Cihaz bir dış zamanlayıcı aracılığıyla veya bir uzaktan kumanda sistemi ile çalıştırılmamalıdır.
- Yalnızca yürürlükteki güvenlik standartlarına uygun uzatma kabloları kullanın. Bunların iyi durumda olduğundan ve yeterli kesite sahip olduğundan emin olun.
- Fişi asla prizden kablosundan çekerek çıkartmayın.



#### **Dikkat!**

Uyarılara uygun hareket edilmemesi, kişilerde yaralanmalara veya cihazın zarar görmesine neden olabilir.

- Bu cihaz yiyeceklerin pişirilmesi için uygundur. Dolayısıyla, asla başka amaçlar için kullanılmamalıdır ve hiçbir şekilde değiştirilmemeli veya kurcalanmamalıdır.
- Bu cihaz yalnızca evsel kullanıma yöneliktir. Şu belirtilen yerlerde

kullanılması öngörülmemiştir: Mağaza, ofis ve diğer işyeri personeli için pişirmeye özek ortamlar, kır turizmi tesisleri, oteller, pansiyonlar, moteller ve diğer konaklama yapıları.

- Bu cihaz 8 yaşından küçük çocuklar ve fiziksel, duysal veya mental kapasite eksikliği olan veya deneyimsiz ve yeterli bilgiye sahip olmayan kişiler tarafından ancak dikkatli gözlem altında tutulmaları, cihazın güvenli kullanımı ile ilgili bilgiler verilmesi ve ilgili risklerin belirtilmesi halinde kullanılabilir.

**Çocuklar cihazla oynamamalıdır.**

- Kullanıcı tarafından yapılacak temizlik ve bakım işlemleri 8 yaşından küçük ve gözetim altında olmayan çocuklar tarafından yapılmamalıdır. Cihazı ve kablosunu 8 yaşından küçük çocukların erişemeyeceği yerde tutunuz.
- Cihazı çocukların erişemeyeceği yerde tutunuz ve asla çalışır durumdayken gözetimsiz bırakmayınız.
- Cihazı asla pişirme yüzeyleri olmadan kullanmayınız.
- Cihazı yalnızca tamamen soğuduğunda kaldırınız.
- Cihazı kullanım sırasında hareket ettirmeyiniz.



#### **Yanma Tehlikesi!**

Uygun hareket edilmemesi halinde yanıklara neden olabilir.

- Cihaz çalışır durumdayken, dış yüzeylerin sıcaklığı yükselmiş olabilir. Daima tutacakları (2) veya gerekirse fırın eldivenleri kullanın.
- Pişirme yüzeylerini cihaz tamamen soğuduğunda çıkartın veya değiştirin.



#### **Önemli Not:**

Bu işaret, kullanıcı için önemli tavsiye ve bilgileri belirtir.

- Yangın riskini engellemek için, plastik film, alüminyum veya polietilen torbalara sarılı yiyecekleri pişirmeyin.



Bu ürün gıda ürünleri ile temas eden nesnelere ve materyallere ilişkin 1935/2004 (CE) nolu Düzenlemeyle uygundur.



## TANIMLAMA

- 1. Taban ve kapak:** Otomatik olarak ayarlanabilen kapaklı paslanmaz çelikten sert yapı.
- 2. Tutacak:** Kapağı yiyeceklerin kalınlığına göre ayarlamak için pres döküm metalden sağlam tutacak.
- 3. Pişirme yüzeyini çözme düğmeleri:** Pişirme yüzeyini çözmek ve çıkarmak için basınız
- 4. Izgara pişirme yüzeylerini kilitleme/çözme tertibatı**
- 5. Menteşe çözme kolu:** Düz konumda pişirmek için cihazın tamamen açılmasına izin verir
- 6. Yükseklik ayar kolu:** Üst pişirme yüzeyini/kapağı istenen yükseklikte sabitlemek için, sıkıştırılmasına gerek olmayan yiyeceklerin pişirilmesi için.
- 7. Açık olduğunu gösteren ikaz ışığı.**
- 8. Start/Stop düğmesi**
- 9. Zaman Düğmesi▼:** Pişirme süresini ayarlamak (düşürmek) için.
- 10. Zaman Düğmesi▲:** Pişirme süresini ayarlamak (artırmak) için.
- 11. Alt pişirme yüzeyinin "sear" (mühürleme) düğmesi.**
- 12. Alt pişirme yüzeyinin termostat kolu:** Sıcaklığı 60°C ila 230°C arasında ayarlamak veya alt pişirme yüzeyini kapatmak için.
- 13. Üst pişirme yüzeyinin "sear" düğmesi.**
- 14. Üst pişirme yüzeyinin termostat kolu:** Sıcaklığı 60°C ila 230°C arasında ayarlamak veya üst pişirme yüzeyini kapatmak için.
- 15. Çıkarılabilir pişirme yüzeyleri:** Yapışmaz, bulaşık makinesinde yıkanabilir, temizlenmesi kolay. PIŞİRME YÜZEYİ SAYISI VE TİPİ MODELE GÖRE DEĞİŞİR.
- 15a. Izgara Pişirme Yüzeyleri:** Biftek, hamburger, tavuk ve sebze ızgarası için mükemmeldir.
- 15b. Düz pişirme yüzeyleri:** Mükemmel pankekler, yumurta, pastırma ve kabuklu deniz ürünleri hazırlamak için.
- 15c. Waffle için üst pişirme yüzeyi** (yalnızca bazı modellerde ve ayrı aksesuar olarak mevcuttur)
- 15d. Waffle için alt pişirme yüzeyi** (yalnızca bazı modellerde ve ayrı aksesuar olarak mevcuttur) Kusursuz waffle'lar hazırlamak için.
- 16. Yağ toplama tepsisi:** Cihaza entegredir ve kolay temizlenebilmesi için çıkarılabilir.
- 17. Temizlik aleti:** Kullanımdan sonra pişirme yüzeylerinin temizlenmesine yardımcı olur.
- 18. Waffle dozlayıcı (yalnızca bazı modellerde).**

## KULLANMADAN ÖNCE

Tüm ambalaj malzemesini ve tanıtm etiketini pişirme yüzeyinden çıkartın.

Ambalaj malzemesini atmadan önce, yeni cihazın tüm parçalarını çıkardığınızdan emin olun. Kutuyu ve ambalaj malzemesini daha sonraki kullanımlar için saklamanızı öneririz.

**i Önemli Not:** Kullanmadan önce, tabanı, kapağı ve kontrol kolunu taşıma sırasında biriken tozu uzaklaştırmak için nemli bir bezle temizleyin.

Pişirme yüzeylerini, yağ toplama tepsisini ve temizleme aletini iyice temizleyin. Pişirme yüzeyleri, yağ toplama tepsisi ve spatula bulaşık makinesinde yıkanabilir.

**i Önemli Not:** İlk kullanımdan önce, cihaz hafif bir duman ve biraz duman yayabilir.

Bu normal ve yapışmaz yüzeyli tüm cihazlarda yaygındır. Cihaz cihazın kullanımından sonra cihazın tamamen soğumasının ardından (en az 30 dakika geçmelidir) pişirme yüzeylerini temizlemek için kullanılabilecek bir temizlik aletiyle birlikte teslim edilmektedir. Alet yiyecek ve yağ kalıntılarını uzaklaştırmak için pişirme sırasında birkaç saniye kullanılabilir.

Alet hala sıcak olan pişirme yüzeyleri üzerinde uzun süre kullanılırsa, plastik malzemesi eriyebilir.

**i Önemli not:** Çıkarılabilir pişirme yüzeyleri (ızgara ve düz) birbirleri yerine kullanılabilir.

## Pişirme yüzeylerinin takılması

- Cihazı düz bir konumda yerleştirin (şekil 1). Pişirme yüzeylerini tek tek takın.

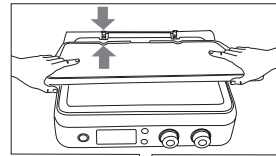

1

- Her pişirme yüzeyi gerek üst gerekse alt konuma takılabilir (şekil 2).

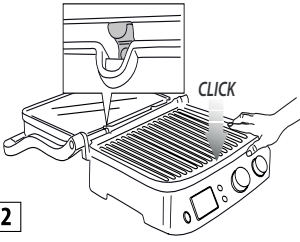

2

### Pişirme yüzeylerini çıkartmak için

Cihazı düz bir konumda yerleştirin.

Sağ tarafındaki pişirme yüzeyi çözme düğmelerini (3) bulun. Düğmeye sıkıca basıldığında, pişirme yüzeyi tabandan ayrılacaktır. Pişirme yüzeyini iki elinizde kavrayın, metal destekler boyunca kaydırın ve tabandan çıkartın. İkinci pişirme yüzeyini çıkarmak için, diğer çözme düğmesine basarak aynı işlemleri uygulayın.



**Yanma tehlikesi!** Pişirme yüzeylerini cihaz soğuduğunda çıkartın veya değiştirin.

### Yağ toplama tepsisini yerleştirin

Pişirme sırasında, yağ toplama tepsisi cihazın arkasında ilgili yuvaya takılmalıdır. Yiyeceklerden kaynaklanan yağ pişirme tepsisi üzerindeki açıklıktan boşaltılarak tepside toplanır.



**Önemli Not:** Pişirme sırasında, yağ toplama tepsisini sık sık kontrol edin.

Pişirmeden sonra, toplanan yağı uygun şekilde atın. Yağ toplama tepsisi bulaşık makinesinde yıkanabilir.



**Dikkat!** Pişirme sırasında, her zaman son derece dikkatli olun.

Cihazı açmadan önce, soğuk kalan tutacağı kavrayın. Bunun aksine, pres döküm alüminyum parçalar çok ısındığından, bu parçalara pişirme işlemi sırasında veya hemen sonrasında dokunulmamalıdır.

Cihaz üzerinde herhangi bir işlem gerçekleştirmeden önce, soğumaya bırakın (en az 30 dakika boyunca).

Yalnızca yağ toplama tepsisi takılıyken pişirin. Yağ toplama tepsisini yalnızca cihaz tamamen soğuduktan sonra boşaltın. Tepsiyi çekerken sıvıların dökülmemesine dikkat edin.

## CİHAZIN PİŞİRME KONUMLARI

### Temaslı ızgara (kapalı konum)

- Üst pişirme yüzeyi alt pişirme yüzeyinin üstüne yaslanır. Cihaz temaslı ızgara olarak kullanıldığında, ilk pişirme

konumudur. Üst pişirme yüzeyi alt pişirme yüzeyi üzerine yerleştirilen yiyeceğin kalınlığına otomatik olarak uyum sağlar.

Bu şekilde, yiyeceğin her iki yüzü eşit düzeyde pişer.

Temaslı ızgara hamburger, kemiksiz ve ince dilimlenmiş et, sebze ve ekmek pişirmek için idealdir. "Temaslı" fonksiyonu yiyeceklerin kısa sürede ve sağlıklı şekilde hazırlanması için kusursuz bir seçimdir. Temaslı ızgara kullanıldığında, yiyecek her iki taraftaki pişirme yüzeyleri ile aynı anda temas etmesi nedeniyle hızlı pişer (şekil 3).

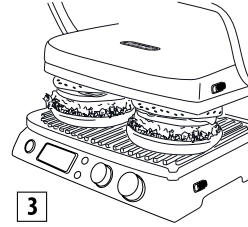

3

Pişirme yüzeyinin olukları ve cihazın arka tarafındaki açıklık yağın tahliye edilmesine ve özel tepsie toplanmasına izin verir. Cihaz üst pişirme yüzeyini yiyeceklerin kalınlığına göre ayarlamaya izin veren özel bir tutacak ve bir menteşe ile donatılmıştır. Temaslı ızgarayla aynı anda birden fazla yiyecek hazırlanması istendiğinde, kapağın (üst pişirme yüzeyi) eşit şekilde kapanması için farklı yiyeceklerin aynı kalınlıkta olması uygun olacaktır.

### Düz konum (tamamen açık)

Üst pişirme yüzeyi alt pişirme yüzeyi ile aynı seviyede hizalanmıştır. Alt ve üst pişirme yüzeyleri aynı düzlem üzerinde bulunarak geniş bir pişirme yüzeyi sağlar. Bu konumda, cihaz ızgara pişirme yüzeyi veya düz pişirme yüzeyi ile barbekü modunda kullanılabilir. Cihazı bu konumda ayarlamak için, öncelikle sağda bulunan menteşenin çözme kolunu bulun. Tutacağı sol elinizle kavrayın ve sağ elinizle çözme kolunu yukarı doğru kaydırın (şekil 4).

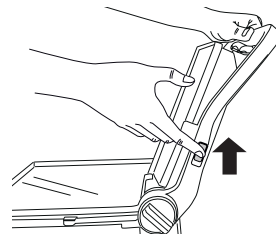

4

Tutacağı düz konumda üst pişirme yüzeyini tamamen devirene kadar geriye itin (şekil 5).

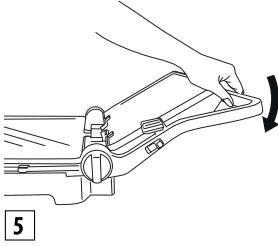

Eğer çözme kolu çekilmeden önce tutacak hafif kaldırırsa, menteşe üzerindeki basınç azalır veya açma işlemi daha rahat gerçekleştirilir.

Cihaz hamburger, biftek, tavuk ve balık hazırlamak için ızgara/barbekü gibi kullanılabilir. Izgara/barbekü modu cihazın daha çok yönlü bir kullanım şeklidir. Pişirme yüzeyleri açık konumda bulunur ve dolayısıyla, çift pişirme yüzeyi mevcuttur (şekil 6).

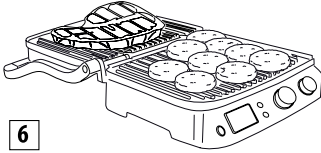

Tatları karıştırmadan ayrı pişirme yüzeyleri üzerinde farklı yiyecekler hazırlanabilir veya daha fazla miktarda yiyecek pişirilebilir.

Izgara/barbekü konumu her biri tercih edilen pişirme derecesi ile olmak üzere farklı kalınlıktaki farklı et dilimlerinin ızgara yapılması için izin verir. Bu konumda, yiyecekler pişirme esnasında çevrilmelidir.

Cihaz kahvaltılık pankek, peynir, yumurta ve pastırma hazırlanması için düz pişirme yüzeyleriyle de kullanılabilir (şekil 7).

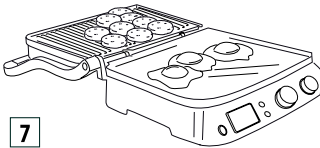

Geniş pişirme yüzeyleri aynı anda farklı yiyecekleri hazırlamaya veya daha fazla miktarda yiyecek pişirmeye izin verir.

## Fırın ızgara

Bu konum (şekil 8) yavaş ve tekdüze bir pişirme gerektiren kalın yiyeceklerin temas etmeden ızgaralanması için kusursuzdur.

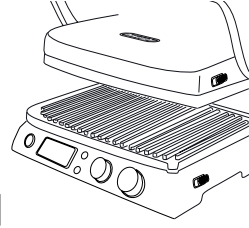

Suyun buharlaşabileceği yüksek su içeren sebzelerin hazırlanması için idealdir.

Bu pişirme konumunu yumuşak sandviçler ve basınç uygulanması gerekmeyen yiyecekler için kullanabilirsiniz.

- Yiyecekleri alt pişirme yüzeyi üzerine koyun.
- Tutacağı kavrayarak, üst pişirme yüzeyini yiyeceğe yaklaşacak şekilde indirin (Şekil A).

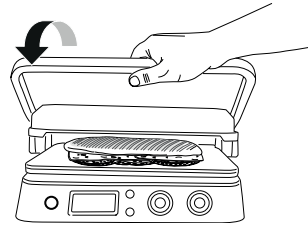

- Yükseklik ayar kolunu (6) **OVEN GRILL** üzerine çevirin (şekil B).

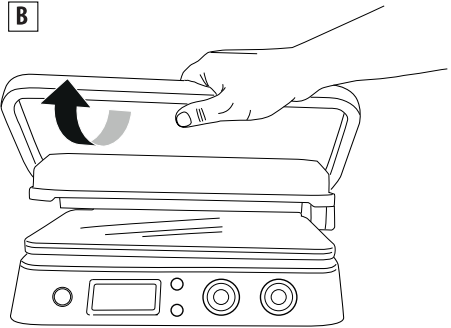

- Üst pişirme yüzeyi ilgili konumda sabitlenir. Dört farklı yükseklik ayarı vardır.
- Üst pişirme yüzeyini kaldırdığımızda, ayar sistemi otomatik olarak serbest kalır (şekil C).

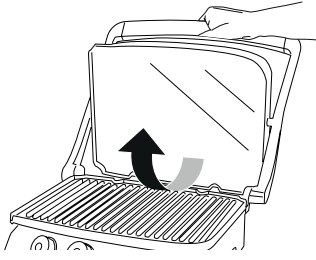

C

- Yüksekliğin ayarlanmasından sonra, kol dışarı çekilerek ve yeni bir konum seçilerek ayar değiştirilebilir (şekil D).

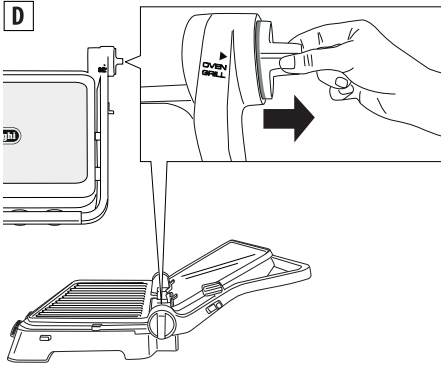

D

## KULLANIM

### Çalıştırma

Cihazın doğru şekilde hazırlanmasından ve pişirmeye hazır hale gelmesinden sonra, kolları kullanarak (12 ve 14) iki pişirme yüzeyinin her biri için (üst ve alt) 60°C ila 230°C arasında bir sıcaklık seçin.

Start/stop düğmesine basın. ON ışığı yanar.

Seçili olan sıcaklığa göre, aletin ısınması birkaç dakika sürebilir. Termostat istenen sıcaklığa ulaştığında, cihaz kullanıma hazır olduğunu gösteren bir sesli uyarı verir. Ekranda "READY" yazısı görüldüğünde.

Ayar, pişirilen yiyeceğin türüne göre pişirme sırasında her an değiştirilebilir.

### Zamanlayıcı fonksiyonu

Ekranda "READY" yazısı görüldüğünde, pişirme konumunu seçin (bkz. paragraf "Cihazın pişirme konumları") ve yiyeceği pişirme yüzeyleri üzerine yerleştirin. Zamanlayıcının düğmelerine basılarak (9 ve 10) pişirme süresi seçilebilir; bu durumda, pişirme süresinin sonunda, cihaz otomatik olarak kapanır (ekranda "END" yazacaktır).

Start/stop düğmesine (8) bastığınızda, cihaz yeniden çalışır.

Yiyecek piştiğinde, pişirme süresi seçmemişseniz, cihazı kapatmak için START/STOP düğmesine basın veya kolu (12 ve 14) OFF konumuna getirin.

**i Önemli Not:** • Eğer zamanlayıcıda bir zaman ayarı yapılırsa, cihaz 90 dakika sonra kapanır.

### "Sear" (mühürleme) fonksiyonu

Bu fonksiyon üst ve/veya alt pişirme yüzeyini birkaç dakika boyunca daha yüksek bir sıcaklığa ısıtır. Pişirme işleminin başında yiyeceklerin hızlıca mühürlenmesi için uygundur (kalın etler için ideal). START/STOP düğmesine basıldıktan sonra, pişirme yüzeylerini ısıtmak için "sear" düğmesine basın (11 ve 13). Ön ısıtma sırasında, "SEAR" ekran üzerinde yanıp söner. Termostat istenen sıcaklığa ulaştığında, cihaz sesli bir uyarı verir ve "SEAR" ekranda sabitlenir. Yiyecekleri hemen pişirme yüzeyleri üzerine yerleştirin. Döngünün tamamlanmasına birkaç dakika kaldığında, "SEAR" ekranda kaybolur.

**i Önemli Not:** Bu fonksiyon her 30 saniyede yalnızca bir kez kullanılabilir. Döngü tamamlandığında, 30 dakika geçmeden "sear" düğmesine basarsanız, "SEAR" ekranda yanıp sönecek ve sonrasında tamamen sönecektir. Cihaz komut kabul etmez.

### Waffle modu (yalnızca bazı modellerde)

- Waffle pişirme yüzeylerini (15c/15d) şekil 1'de gösterilen şekilde takın. Bu durumda, pişirme yüzeylerinin birbiri yerine kullanılamayacağını ve her pişirme yüzeyinin konumunun şekil 9'da gösterildiği gibi olması gerektiğini unutmayın.

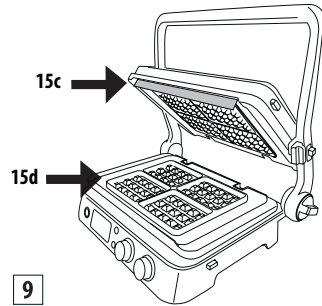

9

- Alt pişirme yüzeyinin cihaza takılmasının ardından, ekranda **000** görülecektir.

Waffle ayarı üzerindeki sıcaklık kolunu döndürün  ve START/STOP düğmesine basın.

- Cihaz ön ısıtma fazına başlar. Termostat gerekli sıcaklığa

ulaştığında, cihaz hazır olduğunu gösteren bir sesli uyarı verir. Ekranda "READY" yazılı görüldüğünde.

- Pişirme yüzeylerini eritilmiş tereyağ ile hafifçe yağlayın.
- **Pişirme yüzeyinin karolarının her birine bir ölçek malzeme dökün**

- Malzemeyi dağıtın ve cihazı kapatın.
- Tarifte belirtilen süre boyunca pişirin.

Zamanlayıcıyı ayarlarsanız, pişirme döngüsü sonunda üç kez sesli uyarı verilecektir. Zamanlayıcı ekranda kaybolurken, "END" (son) görüntülenecektir. Cihaz otomatik olarak kapanacaktır. Eğer zamanlayıcıyı ayarlamazsanız, son waffle'ı yaptıktan sonra, cihazı kapatmak için "START/STOP" düğmesine basın.

- Başka waffle'ları hazırlamak için, alt pişirme yüzeyine daha fazla hamur karışımı ekleyin ve yukarıdaki işlemleri tekrarlayın.



**Dikkat!** Waffle'ları pişirme yüzeyinden çıkarmak için metal alet kullanmayın çünkü bu yapışmaz kaplamaya zarar verebilir.

## TEMİZLİK VE BAKIM

### Kullanıcı tarafından bakım

- Yapışmaz pişirme yüzeylerini çezebilecek metal gereçler kullanmayın. Bunun yerine, ısıya dayanıklı tahta veya plastik aletler kullanın.
- Cihazla birlikte verilen aletler de dahil olmak üzere plastik aletlerin sıcak pişirme yüzeyleri ile temas etmesine izin vermeyin.
- Bir pişirme ile diğeri arasında, yağ tahliyesine özel açıklıktan yiyecek kalıntılarını uzaklaştırın ve bunları alt tepside toplayın, ardından bir kağıt havlu ile yeniden temizleyin ve bir sonraki hazırlık işlemine geçin.
- Herhangi bir temizlik işlemi gerçekleştirmeden önce, cihazı en az 30 dakika boyunca soğumaya bırakın.

### Temizlik ve bakım



**Önemli Not:** Cihazı temizlemeden önce, tamamen soğuduğundan emin olun.

Pişirme işlemi sonunda, cihazı kapatın ve fişten çekin. Cihazı en az 30 dakika soğumaya bırakın. Olası yiyecek artıklarını pişirme yüzeylerinden uzaklaştırmak için cihazla birlikte verilen özel aleti kullanın. Cihaz elde veya bulaşık makinesinde yıkanabilir. Yağ toplama tepsisini boşaltın. Yağ toplama tepsi elde veya bulaşık makinesinde yıkanabilir. Pişirme tepsisini cihazdan çıkartmak için çözüme düğmesine (3) basın. Pişirme yüzeylerine dokunmadan önce, tamamen

soğuduklarından emin olun. Pişirme yüzeyleri bulaşık makinesinde yıkanabilir. Bununla birlikte sık yıkama kaplamanın özelliklerini yitirmesine neden olabilir. Pişirme yüzeylerinin dışın yumuşak bir sünger veya su ve hafif bir deterjanla nemlendirilmiş bir bezle temizlenmesi önerilir. Pişirme yüzeylerini temizlemek için metal nesnelere kullanmayın.

## TEKNİK ÖZELLİKLER



Şebeke gerilimi:

220-240 V~50/60Hz

Çekilen güç:

2000W

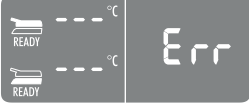
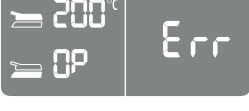
## SORUNLARIN GİDERİLMESİ

Görüntülenen hata mesajı	TANIMLAMA	SORUN	ÇÖZÜMÜ
	<p>Pişirme yüzeylerinden biri ısınmıyor:</p>	<p>Elektronik kontrol pişirme yüzeylerinden birinin ayarlanan sıcaklığa ulaşmadığını saptamıştır.</p> <p>Pişirme yüzeyi cihaza iyi takılmamıştır.</p> <p>Pişirme yüzeyi içindeki direnç hasar görmüş olabilir.</p> <p>Direnç bağlantısı hasar görmüş olabilir.</p> <p>Elektronik kontrol hasar görmüş olabilir.</p>	<p>Fişi prizden çekin.</p> <p>Pişirme yüzeyinin yerine iyi oturmuş olduğundan emin olun.</p> <p>Eğer önerilen çözüm sorunu çözmezse, muhtemelen cihaz arızalıdır.</p> <p>Bir De'Longhi destek merkezine başvurarak hata tipini belirtin.</p>
	<p>Elektrik direnci çok uzun süre besleniyor.</p>	<p>Elektronik kontrol elektrik direncinin çok uzun süre açık kaldığını saptamıştır.</p>	<p>Fişi prizden çekin.</p> <p>Pişirme yüzeyleri üzerinde çok uzun ısınma süreleri gerektirebilecek donmuş gıdaları veya büyük boyutlu yiyecekleri pişirmekten kaçının.</p> <p>Elektronik kontrol 5 saniye boyunca hata mesajı veriyor ve sonra cihaz kapanıyor.</p> <p>Tekrar kullanmadan önce cihazı soğumaya bırakın.</p>
	<p>Sıcaklık sondası arızası</p>	<p>Elektronik kontrol sıcaklık sondasında bir arıza saptamıştır.</p>	<p>Fişi prizden çekin.</p> <p>Sıcaklık sondası değiştirilmelidir.</p> <p>Bir De'Longhi destek merkezine başvurarak hata tipini belirtin.</p>
	<p>Sıcaklık sondası arızası.</p>	<p>Elektronik kontrol sıcaklık sondasında bir arıza saptamıştır.</p>	<p>Hata numarasını not edin.</p> <p>Fişi prizden çekin. Sıcaklık sondası değiştirilmelidir.</p> <p>Bir De'Longhi destek merkezine başvurarak hata tipini belirtin.</p>

		Cihaz açılmıyor.	<p>Fişin elektrik prizine doğru şekilde takıldığından emin olun.</p> <p>Fişi bir başka prize takın.</p> <p>Manyetotermik veya diferansiyel (devre kesici) anahtarını veya hat sigortasını kontrol edin</p> <p>Eğer önerilen çözüm sorunu çözmezse, muhtemelen cihaz arızalıdır.</p> <p>Bir De'Longhi destek merkezine başvurun.</p>
		START/STOP düğmesine basıldığında, cihaz açılmıyor-	Sıcaklık seçim kolu 0 üzerine ayarlanmıştır. Üst ve alt ekranda OFF (kapalı) görüntülenmektedir. Sıcaklık seçim kolunu istenen konuma çevirin ve START/STOP düğmesine basın.
		SEAR düğmelerine basıldığında, ekranda SEAR yazısı yanıp söner ve sonra tamamen söner.	SEAR fonksiyonu her 30 dakikada bir yalnızca bir kez kullanılabilir. Bu fonksiyonu 30 dakika geçmeden ikinci kez kullanmaya çalışırsanız, elektronik kontrol işlemi reddeder. "SEAR" fonksiyonunu yeniden kullanmadan önce, 30 dakika bekleyin.

## PIŞIRME TABLOSU

ET SİĞİR	KALINLIK (cm)	No. PARÇA	SEVİYE PİŞİRME	PIŞIRME ŞEKLİ	PIŞIRME YÜZEYİ	°C	SEAR	DAK.	ÖNERİLER
Biftek	0,5 - 1	2	İyi pişmiş	T E M A S L I IZGARA	dalgalı	230	√	2 - 3	Yiyeceği iyice yağlayın
Biftek	0,5 - 1	4	İyi pişmiş	DÜZ KONUM	dalgalı	230		5 - 6	Yiyeceği iyice yağlayın, pişirme süresinin ortasında çevirin
Fileto	3-4	4	Az pişmiş	T E M A S L I IZGARA	dalgalı	230	√	4 - 5	Yiyeceği iyice yağlayın
Fileto	3-4	4	Orta	T E M A S L I IZGARA	dalgalı	230	√	7 - 8	Yiyeceği iyice yağlayın
Fileto	3-4	4	İyi pişmiş	T E M A S L I IZGARA	dalgalı	230	√	10 - 11	Yiyeceği iyice yağlayın
Antrikot	2-3	2	Orta	T E M A S L I IZGARA	dalgalı	230		4 - 5	Yiyeceği iyice yağlayın
Antrikot	2-3	2	İyi pişmiş	T E M A S L I IZGARA	dalgalı	230		7 - 8	Yiyeceği iyice yağlayın
Antrikot	2-3	4	Orta	DÜZ KONUM	dalgalı	230		10 - 12	Yiyeceği iyice yağlayın, pişirme süresinin ortasında çevirin
Antrikot	2-3	4	İyi pişmiş	DÜZ KONUM	dalgalı	230		14 - 16	Yiyeceği iyice yağlayın, pişirme süresinin ortasında çevirin
Hamburger	2-3	6	İyi pişmiş	T E M A S L I IZGARA	dalgalı	230	√	8 - 10	Yiyeceği iyice yağlayın
Şiş		6	İyi pişmiş	T E M A S L I IZGARA	dalgalı	230		13 - 15	Yiyeceği iyice yağlayın, pişirme süresinin ortasında çevirin



KOYUN ETİ	KALINLIK (cm)	No. PARÇA	SEVİYE PİŞİRME	P İ Ş İ R M E ŞEKLİ	P İ Ş İ R M E YÜZEYİ	°C	DAK.	ÖNERİLER
Pirzola	1,5-3	6	Orta	T E M A S L I IZGARA	dalgalı	230	10 - 12	Yiyeceği iyice yağlayın, pişirme süresinin ortasında pirzoları çevirin
Pirzola	1,5-3	6	İyi pişmiş	T E M A S L I IZGARA	dalgalı	230	12 - 14	

DOMUZ ETİ	KALINLIK (cm)	No. PARÇA	PİŞİRME ŞEKLİ	P İ Ş İ R M E YÜZEYİ	°C	SEAR	DAK.	ÖNERİLER
Biftek	1-2	4	T E M A S L I IZGARA	dalgalı	230	√	7 - 9	Yiyeceği iyice yağlayın
Biftek	1-2	8	DÜZ KONUM	dalgalı	230		14 - 16	Yiyeceği iyice yağlayın, pişirme süresinin ortasında çevirin
Domuz pirzolası	<2,5	4	T E M A S L I IZGARA	dalgalı	230		9 - 11	Yiyeceği iyice yağlayın, pişirme süresinin ortasında çevirin
Domuz pirzolası	<2,5	8	DÜZ KONUM	dalgalı	230		11 - 13	Yiyeceği iyice yağlayın, pişirme süresinin ortasında çevirin
Kaburga		6-8	T E M A S L I IZGARA	dalgalı	200		20 - 25	2-3 kez çevirin
Domuz pastırması		4	T E M A S L I IZGARA	dalgalı	230		1 - 2	
Sosis		8	T E M A S L I IZGARA	dalgalı	200		16 - 18	Sosisleri bir çatalla delin
Şiş		6	T E M A S L I IZGARA	dalgalı	230		14 - 16	Yiyeceği iyice yağlayın, 1-2 kez çevirin
Würstel		6	T E M A S L I IZGARA	dalgalı	230		8 - 10	

TAVUK VE HİNDİ ETİ	KALINLIK (cm)	No. PARÇA	PİŞİRME ŞEKLİ	P İ Ş İ R M E YÜZEYİ	°C	SEAR	DAK.	ÖNERİLER
Göğüs	<1	4	T E M A S L I IZGARA	dalgalı	230	√	3 - 4	Yiyeceği yağlayın
But		3	T E M A S L I IZGARA	dalgalı	200		20 - 25	Pişirme sırasında 1-2 kez çevirin
Kanat		6	T E M A S L I IZGARA	dalgalı	200		14 - 16	Pişirme sırasında 1-2 kez çevirin
Hamburger	1.5-2	4	T E M A S L I IZGARA	dalgalı	230	√	6-8	
Hamburger	1.5-2	8	DÜZ KONUM	dalgalı	230	√	14 - 16	pişirme süresinin yarısında çevirin
Şiş		6	T E M A S L I IZGARA	dalgalı	230		11 - 13	Pişirme sırasında 1-2 kez çevirin
Würstel		6	T E M A S L I IZGARA	dalgalı	230		6 - 8	
Kızarmış piliç		1	T E M A S L I IZGARA	dalgalı	200		40 - 45	Pişirme sırasında 1-2 kez çevirin

EKMEK ÜRÜNLERİ	No. PARÇA	PİŞİRME ŞEKLİ	PİŞİRME YÜZEYİ	°C	DAK.	ÖNERİLER
Tost/sandviç	2	FIRIN IZGARA	düz	230	3 - 5	Üst pişirme yüzeyini ekmeğe ezmeden dokunacak şekilde yerleştirin
Sandviç	2	T E M A S L I IZGARA	dalgalı	230	2 - 3	
Ekmeğin dilimi	4	DÜZ KONUM	düz	230	4 - 5	pişirme süresinin yarısında çevirin

SEBZELER	No. PARÇA	PİŞİRME ŞEKLİ	PİŞİRME YÜZEYİ	°C	DAK.	ÖNERİLER
Dilim patlıcan	1	T E M A S L I IZGARA	dalgalı	230	4 - 6	Yiyeceği iyice yağlayın
Dilim kabak	2	T E M A S L I IZGARA	dalgalı	230	6 - 8	Yiyeceği iyice yağlayın
Dörde bölünmüş biber	2	T E M A S L I IZGARA	dalgalı	230	8 - 10	Yiyeceği iyice yağlayın
Dilimlenmiş domates	1	DÜZ KONUM	düz	230	5 - 7	Yiyeceği iyice yağlayın, pişirme süresinin ortasında döndürün
Dilimlenmiş soğan	2	T E M A S L I IZGARA	düz	230	5 - 7	Yiyeceği iyice yağlayın; spatula yardımıyla sık sık karıştırın

BALIK	MİKTAR	No. PARÇA	PİŞİRME ŞEKLİ	P İ Ş İ R M E YÜZEYİ	°C	DAK.	ÖNERİLER
Bütün	250 g	1	TEMASLI IZGARA	dalgalı	200	8 - 10	Yiyeceği yağlayın
Fileto	500 g	1	FIRIN IZGARA	düz	230	25 - 30	Yiyeceği yağlayın, y i y e c e ğ e dokunmadan sadece çok yakın olacak şekilde üst pişirme yüzeyini takın
Dilim	450 g	4	TEMASLI IZGARA	dalgalı	200	8 - 10	Yiyeceği yağlayın
Şiş	500 g	6	DÜZ KONUM	dalgalı	230	10 - 12	Yiyeceği yağlayın; 2-3 ez çevirin
Kalamar	400 g	1-2	TEMASLI IZGARA	dalgalı	200	10 - 12	Yiyeceği yağlayın
Karides	400 g	10-12	TEMASLI IZGARA	dalgalı	200	4 - 6	Yiyeceği yağlayın

TATLI	No. PARÇA	PİŞİRME ŞEKLİ	P İ Ş İ R M E YÜZEYİ	°C	DAK.	ÖNERİLER
Pankek	4	AÇIK KONUM	düz	200	4 - 5	Pişirme yüzeylerini yağlayın, pişirmenin ortasında çevirin
Waffle	4	TEMASLI IZGARA	WAFFLE		4 - 5	pişirme yüzeylerini yağlayın
Ananas dilimleri	4	TEMASLI IZGARA	dalgalı	200	5 - 6	pişirme yüzeylerini yağlayın

## TARİFLER

### **ÇİRPİLMİŞ YUMURTAKIZARMİŞ PASTIRMA VE EKMEK**

#### **İÇİNDEKİLER:**

- 2 yumurta
- 2 dilim pastırma
- 1 yemek kaşığı süt
- Gerekli kadar tuz ve biber
- 2 dilim tost ekmeği

#### **HAZIRLIK:**

Yumurtaları hafif ve köpüksü bir karışım elde edene kadar sütle ve tuzla çırpın. Düz pişirme yüzeyi setini takın ve ızgarayı OPEN GRILL moduna getirin. Alt termostat düğmesini 230°'ye ve üst termostat düğmesini 230°'ye ayarlayın. Izgarayı ısıtmak için START/STOP düğmesine basın. Ekranda READY yazısı görüntülediğinde, yumurta karışımını pişirme yüzeyinin bir kenarından dökün ve her yerinin eşit pişmesi için tahta bir spatula ile iyice karıştırmaya özen göstererek 2-3 dakika pişirin. Bu arada, aynı pişirme yüzeyinde, pişirmenin ortasında çevirmek suretiyle pastırma dilimlerini de 3-4 dakika pişirirken, diğer pişirme yüzeyinde ekmeği yarısında çevirerek 3-4 dakika kızartın. Tabaka yerleştirip servis edebilirsiniz.

### **PATLICAN KÖPÜKLÜ KITIR EKMEKLER**

#### **İÇİNDEKİLER:**

- 1 adet patlıcan
- 100 g rikotta
- Gerekli kadar toz sarımsak
- Gerekli kadar maydanoz
- 4 yemek kaşığı zeytinyağı
- Gerekli kadar tuz
- Gerekli kadar karabiber
- 1 adet ekmeğe

#### **HAZIRLIK:**

Patlıcanları yıkayın, kabuklarını soyun ve kalın dilimlerle halinde kesin. Düz pişirme yüzeyi setini takın ve ızgarayı CONTACT GRILL moduna getirin. Termostat alt düğmesini 230°'a ve üst düğmeyi 230°'a ayarlayın. Izgarayı ısıtmak için START/STOP düğmesine basın. Ekranda READY yazısı görüldüğünde, patlıcanları alt pişirme yüzeyine yerleştirin ve yumuşayana kadar yaklaşık 8-10 dakika boyunca pişirin. Patlıcanları kabaca dilimleyin ve rikotta, sarımsak dişi ve ince doğranmış maydanoz, birer çimdik tuz ve biber ve zeytinyağı ile bir mikserde koyun. İyice karışmış ve ince taneçikli bir karışım elde edene kadar karıştırın. Ekmeğe (dilimlenmiş) zeytinyağı sürün ve istenen pembeleşmeyi elde edene kadar 1-2 dakika boyunca yine düz pişirme yüzeyinde CONTACT GRILL modunda 230°C'de pişirin. Kızarmış ekmeğe patlıcan kremasını sürün, iki yemek kaşığı zeytinyağı gezdirin ve servis edin.

### **ROKA VE ÇERİ DOMATES İLE ET SALATASI**

#### **İÇİNDEKİLER:**

- 2 dilim dana eti
- 100 g roka
- 10-12 yuvarlak çeri domates
- 100 g parmesan peyniri parçası
- Gerekli kadar tuz
- Gerekli kadar zeytinyağı

#### **HAZIRLIK:**

Roka ve çeri domates salatasını hazırlayın: Rokayı yıkayın, temiz bir bez üzerine koyarak kurumaya bırakın, domatesleri 4'e bölün. Dalgalı pişirme yüzeyi setini takın ve ızgarayı CONTACT GRILL moduna getirin. Alt termostat düğmesini 230°'ye ve üst termostat düğmesini 230°'ye ayarlayın. Izgarayı öncesinde ısıtmak için START/STOP düğmesine basın. Ekranda READY yazısı görüldüğünde, önceden yağladığımız et dilimlerini yerleştirin, üst pişirme yüzeyi ile bastırın ve istenen pişirme derecesine göre 2-3 dakika pişirin. Eti jülyen doğrayın ve roka ve çeri domates zemini üzerine yerleştirin, tuzlayın ve parmesan peyniri ekleyin. Biraz zeytinyağı gezdirin.

### **KAHVE AROMALI ANTRİKOT**

#### **İÇİNDEKİLER:**

- Dana antrikot (her biri 250 g 2 parça)
- Zeytinyağı

#### **KAHVE KARIŞIMI İÇİN:**

- 2 tatlı kaşığı kimyon tohumu
- 2 tatlı kaşığı kahve çekirdeği
- 1 yemek kaşığı tatlı biber
- 1 tatlı kaşığı paprika
- 1 tatlı kaşığı iri taneli tuz
- 1 tatlı kaşığı karabiber

#### **HAZIRLIK:**

Kahve karışımını hazırlayın: Kimyon tohumlarını ve kahveyi bir mutfak robotuna koyun ve çok ince olmayacak şekilde öğütün. Elde ettiğiniz tozu bir kaseye boşaltın, diğer malzemeleri ekleyin ve iyice karıştırın. Eti biraz yağlayın ve baharatlarla harmanlayın; tümünü örtün ve yaklaşık 30 dakika oda sıcaklığında bekletin. Dalgalı pişirme yüzeyi setini takın ve ızgarayı CONTACT GRILL moduna getirin. Alt termostat düğmesini 230°'ye ve üst termostat düğmesini 230°'ye ayarlayın. Izgarayı önceden ısıtmak için START/STOP düğmesine basın ve her iki pişirme yüzeyi için SEAR düğmesine basın. SEAR yazısı ekranda yanıp sönme durduğunda, eti alt pişirme yüzeyine yerleştirin, üst pişirme yüzeyiyle bastırın ve istenen pişirme derecesine göre 6-8 dakika pişirin. Sıcak servis edin.

## **MANTAR SOSLU DANA FİLETO**

### **İÇİNDEKİLER:**

- 4 dilim dana fileto
- Gerektiği kadar tuz
- Gerektiği kadar anında öğütülecek karabiber
- 2 diş sarımsak
- 2 yemek kaşığı Dijon hardalı
- 60 g tereyağı
- Gerektiği kadar zeytinyağı

### **MANTAR SOSU İÇİN MALZEMELER:**

- 30 g tereyağı
- 1 yemek kaşığı gorgonzola
- 2 arpacık soğanı
- 300 g mantar
- 1/2 bardak viski
- 200 g krema
- Gerektiği kadar limon suyu
- Gerektiği kadar maydanoz

### **HAZIRLIK:**

Eti tuz ve biberle hazırlayın ve yaklaşık bir saat boyunca oda sıcaklığında dinlenmeye bırakın.

Mantar sosunu hazırlayın: Bir tavada tereyağını eritin, arpacık soğanlarını halka halka keserek ekleyin ve 2-3 dakika pişirin. Mantarları ekleyin ve 5 dakika daha pişirin. Ardından, azar azar viski ekleyin, 1 dakika pişirin, bir bardak su ekleyin ve yaklaşık bir dakika daha pişirin. Sıvı krema, bir limonun suyunu, maydanoz ve gorgonzola ekleyin ve kaynama noktasına getirin

Sosun kıvamı iyice yoğunlaşana kadar pişirin; tuz ve biberini ayarlayın ve kenara alın.

Bu arada, pişirme esnasında filetolara fırça ile süreceğiniz et sosunu hazırlayın; küçük bir tavaya tereyağ, hardal ve sarımsak koyun. Tereyağı eriyene kadar kısık ateşte pişirin. Sıcak tutun.

Dalgalı pişirme yüzeyi setini takın ve ızgarayı CONTACT GRILL moduna getirin. Alt termostat düğmesini 230°'ye ve üst termostat düğmesini 230°'ye ayarlayın.

Izgarayı önceden ısıtmak için START/STOP düğmesine basın ve her iki pişirme yüzeyi için SEAR düğmesine basın.

Ekranda SEAR yazısı yanıp sönmeyi durdurduğunda, filetoları (önceden her iki tarafına fırçayla sos sürdüğünüz) alt pişirme yüzeyinin üstüne yerleştirin ve ızgarayı kapatın. İstenen pişirme derecesine ve filetoların kalınlığına göre 6-8 dakika pişirin. Sonunda, filetoları çıkartın ve önceden hazırladığınız mantar sosunu üzerine koyarak servis edin.

## **KIZARMIŞ ÇAVDAR EKMEĞİ İLE HAMBURGER**

### **İÇİNDEKİLER:**

- 8 dilim çavdar ekmeği
- 500 g özel seçilmiş et kıyma
- 100 g dilimlenmiş emental
- 2 yemek kaşığı zeytinyağı
- 2 dilimlenmiş soğan
- Gerektiği kadar oda sıcaklığında tereyağı
- 2 tatlı kaşığı Worchester sosu
- Gerektiği kadar tuz
- Gerektiği kadar karabiber
- Yarım tatlı kaşığı şeker

### **HAZIRLIK:**

Hamburgerleri hazırlayın: Bir kaseye kıymayı, Worchester sosunu, tuzu, karabiberi koyup iyice karıştırın. Ellerinizle her biri yaklaşık 2 cm kalınlığında 4 hamburger hazırlayın. Izgarayı OPEN GRILL moduna getirin ve alt konuma düz pişirme yüzeyini ve üst konuma dalgalı pişirme yüzeyini takın. Alt termostat düğmesini 230°'ye ve üst termostat düğmesini 230°'ye ayarlayın.

Izgarayı ısıtmak için START/STOP düğmesine basın.

Ekranda READY yazısı görüntülediğinde, zeytinyağı ve şeker eklenmiş dilimlenmiş soğanları alt pişirme yüzeyi üzerine yerleştirin ve her tarafının eşit pişmesini ve yumuşak kalmalarını sağlamak için sık sık karıştırarak yaklaşık 5-6 dakika boyunca pişirin. Aynı zamanda, diğer pişirme yüzeyinde, hamburgerleri yaklaşık 5-6 dakika sonrasında diğer yüzlerini çevirerek yaklaşık 12 dakika pişirin (pişirme süresi hamburgerlerin kalınlığına göre değişir). Soğanlar pişer pişmez pişirme yüzeyinden alın ve yalnızca bir tarafına tereyağ sürülmüş ekme dilimlerini 1-2 dakika boyunca kızartın.

Ekme dilimlerini kızarmış tarafları üste bakacak şekilde bir ekme kesme tahtasına koyun, soğanları serpin, hamburgerleri yerleştirin ve peynirle kaplayın. Sandviçi kızarmış tarafı aşağı gelecek şekilde ekme dilimi ile kapatın. Pişirme yüzeyinin yeniden ısınmasını bekleyin ve ardından, tostları koyarak üst pişirme yüzeyi ile iyice presleyin. Ekmekleri istenen pişirme düzeyini elde edene kadar yaklaşık 2-3 dakika pişirin.

## **BİBERİYE VE BALSAMIK SİRKELİ KUZU PİRZOLA**

### **İÇİNDEKİLER:**

- 6 adet kuzu pirzola
- 10 g ince doğranmış biberiye
- 10 g ince doğranmış sarımsak
- 100 ml balsamik sirke
- 15 g şeker
- Gerekli kadar tuz
- Gerekli kadar karabiber

### **HAZIRLIK:**

Tüm malzemeleri yeterince büyük bir kapta karıştırın; üzerini örtün ve en az 1-2 saat buzdolabında kuzu etini terbiyeleyin. Dalgalı pişirme yüzeyi setini takın ve ızgarayı CONTACT GRILL moduna getirin. Alt termostat düğmesini 230°'ye ve üst termostat düğmesini 230°'ye ayarlayın. Izgarayı ısıtmak için START/STOP düğmesine basın. Ekranda READY yazısı görüntülediğinde, pirzoları alt pişirme yüzeyi üzerine yerleştirin.

İstenen pişirme derecesine ve pirzolanın kalınlığına göre yaklaşık 11-13 dakika pişirin (pişirme süresinin yarısında çevirmenizi tavsiye ederiz çünkü kemik üst pişirme yüzeyinin yukarıdaki etle temas etmesine izin vermez). Bu arada, diğer tarafta, terbiye karışımının bir tavada çekmesini sağlayın ve ızgaralanmış kuzu pirzolarının üzerine sos olarak koyup servis edin.

## **YEŞİL LİMON VE BALLI KREMALI TAVUK ŞİŞ**

### **İÇİNDEKİLER:**

- 500 g tavuk göğsü

### **TERBİYELEMEK İÇİN MALZEMELER:**

- 1 tatlı kaşığı biber
- 1 tatlı kaşığı kişniş
- 10 cl zeytinyağı
- 2 adet yeşil soğan
- 3 diş sarımsak
- 1 yemek kaşığı rendelenmiş zencefil
- 1 yemek kaşığı şeker
- 1 yemek kaşığı yeşil limon suyu
- 1 yemek kaşığı iri taneli tuz
- Gerekli kadar karabiber

### **LİMON VE BALLI KREMA İÇİN MALZEMELER:**

- 5 cl yemeklik krema
- 1/2 tatlı kaşığı rendelenmiş yeşil limon kabuğu
- 1 yemek kaşığı yeşil limon suyu
- 1 yemek kaşığı zeytinyağı
- 1 yemek kaşığı bal

- Gerekli kadar tuz

### **HAZIRLIK:**

Terbiye karışımını hazırlayın: Tüm malzemeleri bir mutfak robotuna koyun ve homojen bir karışım elde edene kadar karıştırın.

2 cm genişliğinde küp küp kesilmiş tavuğu derin bir tabağa koyun, terbiye karışımını ekleyin ve her yere eşit dağılacak şekilde tüm tavuğu örtün. Yemeklik film ile sarın ve 1-2 saat terbiyelenmesi için bırakın.

Tüm malzemeleri bir kapta karıştırarak kremayı hazırlayın, şeffaf film ile örtün ve buzdolabında saklayın. Parça tavukları şişlere geçirin. Dalgalı pişirme yüzeyi setini takın ve ızgarayı CONTACT GRILL moduna getirin.

Termostat alt düğmesini 230°'a ve üst düğmeyi 230°'a ayarlayın. Izgarayı ısıtmak için START/STOP düğmesine basın. Ekranda READY yazdığı anda, şişleri alt pişirme yüzeyine yerleştirerek üst pişirme yüzeyiyle bastırın ve 1-2 defa çevirerek yaklaşık 11-12 dakika pişirin. Şişleri bal ve limonlu krema eşliğinde sıcak servis edin.

## **PROVENSAL TARZDA TAVUK BUTLARI**

### **İÇİNDEKİLER:**

- 3 adet tavuk butu (550 g)

### **TERBİYELEMEK İÇİN MALZEMELER:**

- 25 cl sek beyaz şarap
- 4 yemek kaşığı zeytinyağı
- 3 yemek kaşığı tohumlu hardal
- 3 yemek kaşığı beyaz şarap sirkesi
- 2 yemek kaşığı provensal otlar
- 2 diş ince doğranmış sarımsak
- 2 tatlı kaşığı iri taneli tuz
- 1 tatlı kaşığı Cayenne biber

### **HAZIRLIK:**

Tüm malzemeleri bir kasede karıştırarak terbiye karışımını hazırlayın. Bilenmiş bir bıçakla, butların etli kısımlarını birçok noktadan keserek hafif açın. Butları terbiye karışımının kasesine koyun ve iyice kaplaması için tüm yanları döndürün; 2-3 saat terbiyelenmeye bırakın. Dalgalı pişirme yüzeyi setini takın ve ızgarayı CONTACT GRILL moduna getirin. Termostat alt düğmesini 210°'a ve üst düğmeyi 210°'a ayarlayın.

Izgarayı ısıtmak için START/STOP düğmesine basın. Ekranda READY yazdığı anda, tavuk butlarını alt pişirme yüzeyine yerleştirerek üst pişirme yüzeyiyle bastırın ve 2-3 defa çevirerek yaklaşık 20-25 dakika pişirin. Piştikten sonra, servis tabağına koyarak servis edin.

## **İSTAKOZ IZGARA**

### **İÇİNDEKİLER:**

- 16/20 adet Norveç ıstakozu

### **TERBİYELEMEK İÇİN MALZEMELER:**

- Gerekli kadar maydanoz
- 2 adet limon
- Gerekli kadar tuz
- Gerekli kadar karabiber
- 2 diş sarımsak

### **HAZIRLIK:**

Sarımsağı ve maydanozu ince ince doğrayarak terbiye karışımını hazırlayın ve limon suyunu ekleyin; tuzlayın ve biraz karabiber serpin.

Istakozları yıkayın, iyice kurulayın ve en az yarım saat terbiyelenmeye bırakın.

Dalgalı pişirme yüzeyi setini takın ve ızgarayı CONTACT GRILL moduna getirin.

Termostat alt düğmesini 210°'a ve üst düğmeyi 210°'a ayarlayın.

Izgarayı ısıtmak için START/STOP düğmesine basın.

Ekranada READY yazdığı anda, terbiye sıvısını süzdüğünüz ıstakozları alt pişirme yüzeyine yerleştirerek üst pişirme yüzeyiyle bastırınız ve yaklaşık 4-6 dakika pişiriniz.

Servis edeceğiniz zaman, tabağı birkaç dilim limon ve yeşillikler ile süsleyin.

## **YOĞURT SOSLU IZGARA SOMON BALIĞI**

### **İÇİNDEKİLER:**

- 500 g somon fileto
- Gerekli kadar zeytinyağı

### **SOS İÇİN MALZEMELER:**

- 250 g sade yoğurt
- 1 diş sarımsak
- 1 tatlı kaşığı tuz
- 1 çimdik şeker
- 20 g frenk soğanı
- 20 g maydanoz
- Gerekli kadar beyaz biber

### **HAZIRLIK:**

Sosu hazırlayın: Maydanozu ve frenk soğanını yıkayın ve iyice kurulayın, diğer tarafta sarımsağı parçalayın.

Yoğurdu bir kaseye boşaltın, baharatları, sarımsağı, tuzu, şekeri, biberi ekleyin ve yumuşak bir krema elde edene kadar karıştırın. Buzdolabına koyun ve en az 30 dakika dinlendirin.

Düz pişirme yüzeyi setini takın ve ızgarayı OVEN GRILL

moduna getirin.

Termostat alt düğmesini 230°'a ve üst düğmeyi 230°'a ayarlayın.

Izgarayı ısıtmak için START/STOP düğmesine basın.

Ekranada READY yazısı görüldüğünde, önceden yağladığınız filetoyu alt pişirme yüzeyine koyun, üst pişirme yüzeyini OVEN GRILL modunda kapatın (yiyeyeğe dokunmadan en yakın olan konum) ve yaklaşık 25-30 dakika pişirin (en iyi sonucu elde etmek için, somon balığını pişirme süresinin ortasında 180° çevirin çünkü arka kısmında pişirme yüzeyi yiyeyeğe daha yakındır).

Pişirme tamamlandığında, somon balığını bir servis tabağına koyun ve yoğurt sosu ile birlikte servis edin.

## **IZGARA KALAMAR**

### **İÇİNDEKİLER:**

- Büyük kalamar 400 g
- 1 adet limon
- 1 demet maydanoz
- Gerekli kadar zeytinyağı
- Gerekli kadar dağ kekiği
- Gerekli kadar tuz
- Gerekli kadar toz kırmızı biber

### **HAZIRLIK:**

Kalamarın iç organlarını temizleyin, başını ayırın, içindeki kemiği çıkartın ve iyice yıkayın.

Dalgalı pişirme yüzeyi setini takın ve ızgarayı CONTACT GRILL moduna getirin.

Termostat alt düğmesini 210°'a ve üst düğmeyi 210°'a ayarlayın.

Izgarayı ısıtmak için START/STOP düğmesine basın.

Ekranada READY yazdığı anda, önceden yağladığınız kalamarı alt pişirme yüzeyine yerleştirerek üst pişirme yüzeyiyle bastırınız ve yaklaşık 10-12 dakika pişiriniz.

Bir kasede, doğranmış maydanoz, limon suyu, bir tutam dağ kekiği, bir çimdik tuz ve biberle yağ karıştırarak sosu hazırlayınız.

Kalamar piştikten sonra, ızgaradan alınız ve bu sosu ekleyiniz.

Tabağa yerleştirip servis edebilirsiniz.

## **MUZLU PANKEK**

### **İÇİNDEKİLER:**

- 1 adet muz
- 2 adet yumurta (1 bütün + 1'inin sadece beyazı)
- 150 ml süt
- 100 g 00 un
- 70 g tereyağı
- Gerektiği kadar tuz
- 1 yemek kaşığı şeker
- 16 g tatlılar için kabartma tozu

### **HAZIRLIK:**

Muzu soyun ve bir çatalla iyice ezerek püre haline getirin. Bir başka kasede, 1 tam yumurtayı şekerle çırpın ve karıştırmaya devam ederek sütü azar azar ekleyin; sonrasında, 50 g eritilmiş tereyağını dökün ve elenmiş unu kabartma tozu ve bir çimdik tuz ile azar azar ekleyin; ardından, ezilmiş muzları da ekleyerek tüm malzemeleri iyice karıştırın ve karışımı 10 dakika buzdolabında bekletin.

Bu arada, yumurta akını kar haline getirin.

Karışımı alın ve kabarttığımız yumurta akını aşağıdan yukarıya yumuşak hareketlerle ekleyin. Düz pişirme yüzeyi setini takın ve ızgarayı OPEN GRILL moduna getirin. Alt termostat düğmesini 200°'ye ve üst termostat düğmesini 200°'ye ayarlayın. ızgarayı ısıtmak için START/STOP düğmesine basın. Ekranda READY yazısını gördüğünüzde, pişirme yüzeylerini biraz tereyağı ile yağlayın, hazırladığımız karışımdan 1-2 yemek kaşığı dökerek bir daire oluşturacak şekilde yüzeyde hızlıca genişletin; yaklaşık 2 dakika boyunca, pankekin tüm yüzeyinde kabarcıklar görülene kadar pişmeye bırakın. Sonrasında, diğer tarafını çevirin ve bu yüzünü de 2 dakika pişirin. Pankekler birçok malzeme eşliğinde yenilir: Çikolata sosu, akçaağacı şurubu, taze yaban mersini, çikolata parçacıkları, bal, krem şanti, pudra şekeri.

## **DONDURMALI KIZARMIŞ ANANAS**

### **İÇİNDEKİLER:**

- 1 adet ananas
- Gerektiği kadar bal
- Gerektiği kadar esmer şeker
- Gerektiği kadar taze nane
- Gerektiği kadar pudra şekeri
- Gerektiği kadar vanilyalı dondurma

### **HAZIRLIK:**

Ananası alın, yapraklarını ve kabuğunu çıkartın. Ardından, meyveyi yaklaşık 1-2 cm kalınlığında dilimleyin ve her dilimin her iki yüzüne esmer şeker serpin. Dalgalı pişirme yüzeyi setini takın ve ızgarayı CONTACT GRILL moduna

getirin. Alt termostat düğmesini 200°'ye ve üst termostat düğmesini 200°'ye ayarlayın. ızgarayı ısıtmak için START/STOP düğmesine basın. Ekranda READY yazısı görüldüğünde, ananasın her iki yüzüne bal sürün ve ızgaranın üzerine yerleştirin. ızgarayı kapatın ve 5-6 dakika pişirin.

Piştikten sonra, dilimleri bir servis tabağına koyun, taze nane yaprakları ile süsleyin, pudra şekeri serpin ve dondurma topları ekleyerek servis edin.



## **KLASİK WAFFLE**

*PORSİYON: 8 waffle*

*HAZIRLAMA SÜRESİ: 10 dakika*

*PİŞİRME SÜRESİ: 10 dakika*

### **İÇİNDEKİLER:**

- 2 fincan / 460 g un
- 1 tatlı kaşığı tuz
- 4 tatlı kaşığı / 10 g maya
- 2 yemek kaşığı / 30 g beyaz şeker
- 2 yumurta
- 1,5 fincan / 345 ml ılık süt
- 75 g eritilmiş tereyağı
- 1 tatlı kaşığı vanilya özü

### **HAZIRLAMA SÜRESİ:**

Derin bir kaptan, tuz, maya ve şekeri karıştırın ve kenara alın. Bir başka kasede yumurtayı çırpın. Süt, tereyağı ve vanilyayı ekleyin. Un ve diğer malzemeleri süt ve yumurtayı içeren kaba dökün ve çırpma teli ile karıştırın. Waffle pişirme yüzeyini önceden ısıtın. Ekranı READY yazdığı anda, pişirme yüzeyini tereyağı ile yağlayın veya yapışmayı önleyici sprey uygulayın. Ardından, gerekirse bir kaşık kullanarak pişirme yüzeyi karolarının her birine bir ölçek dökün. Bir spatula ile karışımı yayın. Waffle'ları altın rengini alana ve kıtır kıtır olana kadar pişirin (5 dak). Karışım bitene kadar devam edin. Hemen servis edilmelidir.

## **BELÇİKA USULÜ WAFFLE**

*PORSİYON: 10-12 waffle*

*HAZIRLAMA SÜRESİ: 15 dakika*

*PİŞİRME SÜRESİ: 15 dakika*

### **İÇİNDEKİLER:**

- 2 fincan / 460 g pasta unu
- 1/2 tatlı kaşığı tuz
- 2 tatlı kaşığı / 5 g maya
- 2 yemek kaşığı / 30 g beyaz şeker
- 4 yumurta
- 2 fincan / 460 g ılık süt
- 70 g eritilmiş tereyağı
- 1/2 tatlı kaşığı vanilya özü

### **HAZIRLAMA SÜRESİ:**

Derin bir kaptan, tuz ve mayayı karıştırın ve kenara alın. Bir başka kaptan, yumurta sarılarını köpüklü bir krema elde edene kadar şekerle çırpın.

Yumurtaya vanilya özü, eritilmiş tereyağ ve süt ekleyin ve bir çırpma teli ile karıştırın. İki kabın içeriklerini birleştirin ve bir çırpma teli ile karıştırın. Çok fazla karıştırmayın. Üçüncü bir kaptan, yumurta aklarını 1-2 dakika boyunca elektrikli çırpıcı

ile kar haline getirin. Lastik bir spatula ile, yumurta aklarını waffle karışımına dikkatlice ekleyin. Çok fazla karıştırmayın. Waffle pişirme yüzeyini önceden ısıtın. Ekranı READY yazdığı anda, pişirme yüzeyini tereyağı ile yağlayın veya yapışmayı önleyici sprey uygulayın. Ardından, gerekirse bir kaşık kullanarak pişirme yüzeyi karolarının her birine bir ölçek dökün. Bir spatula ile karışımı yayın. Waffle'ları altın rengini alana ve kıtır kıtır olana kadar pişirin (5 dak). Karışım bitene kadar devam edin. Hemen servis edilmelidir.

## **TARÇINLI VE ÇİKOLATALI WAFFLE**

*PORSİYON: 8-10 waffle*

*HAZIRLAMA SÜRESİ: 10 dakika*

*PİŞİRME SÜRESİ: 15 dakika*

### **İÇİNDEKİLER:**

- 2 fincan / 460 g un
- 1 tatlı kaşığı tuz
- 1 tatlı kaşığı / 3 g maya
- 170 g şeker
- 2 yumurta
- 1,5 fincan / 345 ml ılık süt
- 80 g tereyağı
- 1 tatlı kaşığı vanilya özü
- 140 g bitter çikolata
- 60 g toz kakao
- 6 g tarçın

### **HAZIRLAMA SÜRESİ:**

Çikolata ve tereyağını mikrodalga fırına uygun bir kaba koyun ve fırını 30 saniye boyunca azami güçte ısıtın. Çikolata ve tereyağı tamamen karışana ve homojen bir karışım oluşana kadar karıştırın. Hafif soğumaya bırakın. Yumurta, süt ve vanilyayı derin bir kaptan iyice karıştırın ve tereyağ-çikolata karışımını ekleyin. Un, şeker, toz kakao, tarçın, kabartma tozu ve tuzu birlikte geniş bir kaba eleyin. Un ve diğer malzemelerin karışımını yumurtalara ekleyin ve tümünü yeterince homojen bir karışım elde edene kadar bir tel çırpıcı ile karıştırın. Waffle pişirme yüzeyini önceden ısıtın.

Ekranı READY yazdığı anda, pişirme yüzeyini tereyağı ile yağlayın veya yapışmayı önleyici sprey uygulayın. Ardından, gerekirse bir kaşık kullanarak pişirme yüzeyi karolarının her birine bir ölçek dökün. Bir spatula ile karışımı yayın. Waffle'ları altın rengini alana ve kıtır kıtır olana kadar pişirin (5 dak). Karışım bitene kadar devam edin. Hemen servis edilmelidir.

## ΣΗΜΑΝΤΙΚΕΣ ΠΡΟΕΙΔΟΠΟΙΗΣΕΙΣ

### Προειδοποιήσεις ασφάλειας



Η μη τήρηση αυτών των προειδοποιήσεων μπορεί να αποτελέσει αιτία πρόκλησης θανάσιμης ηλεκτροπληξίας.

- Πριν συνδέσετε τη συσκευή στην πρίζα του ρεύματος, βεβαιωθείτε ότι:

- Η τάση του ρεύματος που αναγράφεται στην ετικέτα της συσκευής αντιστοιχεί στην τάση του ηλεκτρικού δικτύου,
- Η πρίζα του ρεύματος έχει παροχή 16Α και διαθέτει γείωση.

• Κάθε επαγγελματική και ακατάλληλη χρήση του προϊόντος κατά παράβαση των οδηγιών, απαλλάσσει τον κατασκευαστή από κάθε ευθύνη.

- Βεβαιωθείτε ότι το ηλεκτρικό καλώδιο δεν έρχεται σε επαφή με επιφάνειες της συσκευής που θερμαίνονται κατά τη χρήση.

Εάν το ηλεκτρικό καλώδιο έχει φθαρεί, πρέπει να αντικατασταθεί από τον κατασκευαστή ή από το εξουσιοδοτημένο Σέρβις έτσι ώστε να αποφεύγεται κάθε κίνδυνος.

- Πριν φυλάξετε τη συσκευή ή αφαιρέσετε τις πλάκες ψησίματος και πριν από κάθε επέμβαση καθαρισμού ή συντήρησης, σβήνεται τη συσκευή και αποσυνδέετε το φις από την πρίζα του ρεύματος. Βεβαιωθείτε ότι η συσκευή έχει κρυώσει εντελώς.

- Μη χρησιμοποιείτε τη συσκευή σε εξωτερικούς χώρους.

- Μη βυθίζετε τη συσκευή σε νερό.

- Η συσκευή δεν πρέπει να λειτουργεί μέσω ενός εξωτερικού χρονοδιακόπτη ή μέσω ενός συστήματος ελέγχου εξ' αποστάσεως.

- Χρησιμοποιείτε μόνο προεκτάσεις που πληρούν τους ισχύοντες κανονισμούς ασφαλείας. Βεβαιωθείτε ότι είναι σε καλή κατάσταση και με κατάλληλη διατομή.

- Μην αποσυνδέετε ποτέ το φις από την πρίζα τραβώντας το καλώδιο.



Η μη τήρηση αυτών των προειδοποιήσεων μπορεί να είναι αιτία τραυματισμού ή βλάβης στη συσκευή.

- Αυτή η συσκευή είναι κατάλληλη για το ψήσιμο φαγητών. Επομένως δεν πρέπει να χρησιμοποιείται για άλλο σκοπό

ούτε να γίνεται καμία επέμβαση.

- Η συσκευή αυτή προορίζεται αποκλειστικά για οικιακή χρήση. Δεν προβλέπεται η χρήση σε: χώρους εστίασης για το προσωπικό καταστημάτων, γραφείων και άλλους χώρους εργασίας, αγροτουριστικές μονάδες, ξενοδοχεία, ενοικιαζόμενα δωμάτια, πανσιόν και άλλες παρόμοιες υποδομές.

- Η συσκευή αυτή μπορεί να χρησιμοποιηθεί από παιδιά με ηλικία άνω των 8 ετών και από άτομα με μειωμένες ψυχοφυσικές ικανότητες ή με ανεπαρκή εμπειρία, αρκεί να επιβλέπονται με προσοχή και να εκπαιδεύονται στον τρόπο χρήσης της συσκευής και στους κινδύνους που αυτή επιφέρει. Μην αφήνετε τα παιδιά να παίζουν με τη συσκευή.

- Ο καθαρισμός και η συντήρηση δεν πρέπει να γίνονται από παιδιά, εκτός εάν είναι άνω των 8 ετών και επιβλέπονται συνεχώς.

Η συσκευή και το ηλεκτρικό καλώδιο πρέπει να φυλάσσονται μακριά από παιδιά ηλικίας κάτω των 8 ετών.

- Φυλάξτε τη συσκευή μακριά από παιδιά και μην την αφήνετε σε λειτουργία χωρίς επίτηρηση.

- Μη χρησιμοποιείτε ποτέ τη συσκευή χωρίς τις πλάκες ψησίματος.

- Φυλάξτε τη συσκευή μόνον αφού κρυώσει εντελώς.

- Μη μετακινείτε τη συσκευή όταν λειτουργεί.



Σε περίπτωση μη τήρησης, πιθανότητα πρόκλησης εγκαυμάτων.

- Όταν η συσκευή είναι σε λειτουργία, η θερμοκρασία των εξωτερικών επιφανειών μπορεί να είναι υψηλή. Χρησιμοποιείτε πάντα τη χειρολαβή (2) ή γάντια φούρνου, εάν χρειάζεται.

- Αφαιρέστε ή αντικαταστήστε τις πλάκες ψησίματος μόνο όταν η συσκευή κρυώσει εντελώς.

## **Σημαντική σημείωση:**

Το σύμβολο αυτό επισημαίνει σημαντικές οδηγίες και πληροφορίες για το χρήστη.

- Για να αποφύγετε τον κίνδυνο πυρκαγιάς, μην ψήνετε φαγητά τυλιγμένα σε πλαστικές μεμβράνες, σε αλουμινοχαρτο ή σε σακούλες πολυαιθυλενίου.



Αυτό το προϊόν συμμορφούται με τον Κανονισμό (ΕΚ) Αρ. 1935/2004 που αφορά τα υλικά και τα αντικείμενα που προορίζονται για να έλθουν σε επαφή με τα τρόφιμα.

## **Διάθεση της συσκευής**



Η συσκευή δεν πρέπει να απορρίπτεται στα οικιακά απορρίμματα αλλά να διατίθεται σε επίσημα κέντρα διαφοροποιημένης συλλογής.

## **ΠΕΡΙΓΡΑΦΗ**

- 1. Βάση και καπάκι:** στιβαρή κατασκευή από ανοξείδωτο ατσάλι με αυτορυθμιζόμενο καπάκι.
- 2. Χειρολαβή:** στιβαρή χειρολαβή από χυτοπρεσαριστό μέταλλο για ρύθμιση του καπακιού αναλόγως με το πάχος των φαγητών.
- 3. Μπουτόν απελευθέρωσης πλάκας:** πιέστε για να απελευθερώσετε και να αφαιρέσετε την πλάκα
- 4. Σύστημα ασφάλισης/απελευθέρωσης πλάκας grill**
- 5. Μοχλός απελευθέρωσης μεντεσέ:** επιτρέπει το πλήρες άνοιγμα της συσκευής για ψήσιμο σε οριζόντια θέση
- 6. Διακόπτης ρύθμισης του ύψους:** για να ασφαλίσετε την πλάκα/το πάνω καπάκι στον επιθυμητό ύψος, για το ψήσιμο φαγητών που δεν πρέπει να πιεστούν.
- 7. Ενδεικτική λυχνία λειτουργίας.**
- 8. Πλήκτρο Start/Stop**
- 9. Πλήκτρο Time ▼:** για να ρυθμίσετε (μειώσετε) το χρόνο ψησίματος.
- 10. Πλήκτρο Time ▲:** για να ρυθμίσετε (αυξήσετε) το χρόνο ψησίματος.
- 11. Πλήκτρο "sear" (βαθύ ψήσιμο) της κάτω πλάκας.**
- 12. Διακόπτης θερμοστάτη της κάτω πλάκας:** για να ρυθμίσετε τη θερμοκρασία από 60°C έως 230°C ή για να σβήσετε την κάτω πλάκα.
- 13. Πλήκτρο "sear" της πάνω πλάκας.**
- 14. Διακόπτης θερμοστάτη της πάνω πλάκας:** για να ρυθμίσετε τη θερμοκρασία από 60°C έως 230°C ή για να σβήσετε την πάνω πλάκα.
- 15. Αφαιρούμενες πλάκες:** αντικολητικές πλάκες που πλένονται στο πλυντήριο πιάτων και καθαρίζονται

εύκολα. Ο ΑΡΙΘΜΟΣ ΚΑΙ Ο ΤΥΠΟΣ ΤΩΝ ΠΛΑΚΩΝ ΕΞΑΡΤΑΤΑΙ ΑΠΟ ΤΟ ΜΟΝΤΕΛΟ.

- 15a. Πλάκες Grill:** ιδανικές για να ψήνετε μπριζόλες, μπιφτέκια, κοτόπουλο και λαχανικά.
- 15b. Λείες πλάκες:** για τέλειες κρέπες, αυγά, μπέικον και στροτάκοδεσμα.
- 15c. Πάνω πλάκα για βάφλες** (διατίθεται μόνο σε ορισμένα μοντέλα ή σαν ξεχωριστό εξάρτημα)
- 15d. Κάτω πλάκα για βάφλες** (διατίθεται μόνο σε ορισμένα μοντέλα ή σαν ξεχωριστό εξάρτημα): για να φτιάξετε τέλειες βάφλες.
- 16. Δίσκος για λίπη:** Ενσωματωμένος στη συσκευή και αφαιρούμενος για εύκολο καθάρισμα.
- 17. Εργαλείο καθαρισμού:** βοηθάει τον καθαρισμό των πλάκων μετά τη χρήση.
- 18. Δοσομετρητής για βάφλες (μόνο σε ορισμένα μοντέλα).**

## **ΠΡΩΤΗ ΧΡΗΣΗ**

Αφαιρέστε όλα τα υλικά της συσκευασίας και τις διαφημιστικές ετικέτες από την πλάκα.

Πριν πετάξετε τα υλικά της συσκευασίας, βεβαιωθείτε ότι έχετε αφαιρέσει όλα τα εξαρτήματα της νέας συσκευής. Συνιστάται να φυλάξετε το κουτί και τα υλικά της συσκευασίας για μελλοντικές χρήσεις.



**Σημαντική σημείωση:** Πριν τη χρήση, καθαρίστε τη βάση, το καπάκι και τους διακόπτες με ένα υγρό πανί για να αφαιρέσετε τα υπολείμματα σκόνης από τη μεταφορά. Καθαρίστε καλά τις πλάκες ψησίματος, το δοχείο για λίπη και το εργαλείο καθαρισμού. Οι πλάκες, το δοχείο για λίπη και η σπάτουλα μπορούν να πλυθούν στο πλυντήριο πιάτων.



**Σημαντική σημείωση:** Την πρώτη φορά που θα χρησιμοποιήσετε τη συσκευή, μπορεί να απελευθερώσει μια ελαφρά οσμή και λίγο καπνό.

Αυτό είναι κάτι φυσιολογικό και συνηθισμένο σε όλες τις συσκευές με αντικολητικές πλάκες.

Η συσκευή συνοδεύεται από μια σπάτουλα καθαρισμού που μπορείτε να χρησιμοποιείτε για να καθαρίζετε τις πλάκες μετά τη χρήση, αφού κρυώσει εντελώς η συσκευή (χρειάζονται τουλάχιστον 30 λεπτά). Το εργαλείο μπορεί να χρησιμοποιηθεί για λίγα δευτερόλεπτα κατά το ψήσιμο για να αφαιρέσετε υπολείμματα φαγητού και λίπους.

Σε περίπτωση παρατεταμένης επαφής της σπάτουλας όταν οι πλάκες είναι ακόμη ζεστές, υπάρχει κίνδυνος να λειώσει το πλαστικό της.



**Σημαντική σημείωση:** οι αφαιρούμενες πλάκες (grill

και λείες) είναι πλήρως εναλλάξιμες.

### Τοποθέτηση των πλακών ψησίματος

- Τοποθετήστε τη συσκευή σε επίπεδη θέση (εικόνα 1). Τοποθετήστε τις πλάκες μία-μία.

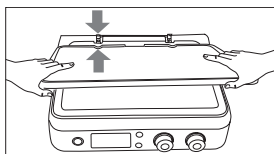

1



- Κάθε πλάκα μπορεί να τοποθετηθεί στην πάνω ή κάτω θέση (εικόνα 2).

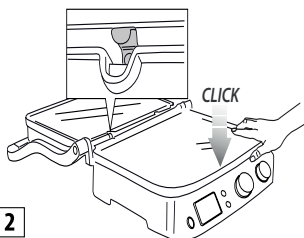

2

### Για να αφαιρέσετε τις πλάκες

Τοποθετήστε τη συσκευή σε επίπεδη θέση.

Εντοπίστε στη δεξιά πλευρά τα μπουτόν απελευθέρωσης (3) των πλακών. Πιέζοντας με δύναμη το μπουτόν, η πλάκα τινάζεται έξω από τη βάση. Πιάστε την πλάκα με τα δύο χέρια, μετακινήστε την κατά μήκος των μεταλλικών στηριγμάτων και αφαιρέστε την από τη βάση. Πιέστε και το άλλο μπουτόν απελευθέρωσης για να αφαιρέσετε τη δεύτερη πλάκα, ακολουθώντας την ίδια διαδικασία.



**Κίνδυνος εγκαυμάτων!** Αφαιρέστε ή αντικαταστήστε τις πλάκες ψησίματος μόνο όταν κρυσώνει η συσκευή.

### Τοποθέτηση του δοχείου για λίπη

Κατά το ψήσιμο το δοχείο για λίπη πρέπει να τοποθετηθεί στην αντίστοιχη υποδοχή στο πίσω μέρος της συσκευής. Τα λίπη των φαγητών τρέχουν από το άνοιγμα της πλάκας και συγκεντρώνονται στο δοχείο.



**Σημαντική σημείωση:** Κατά τη διάρκεια του ψησίματος ελέγχετε συχνά το δοχείο για λίπη.

Μετά το ψήσιμο, φροντίστε για τη σωστή διάθεση του λίπους. Το δοχείο για λίπη μπορεί να πλυθεί στο πλυντήριο πιάτων.



**Προσοχή!** Κατά τη διάρκεια του ψησίματος χρειάζεται μεγάλη προσοχή.

Για να ανοίξετε τη συσκευή, πιάστε τη χειρολαβή που παραμένει κρύα. Αντίθετα, τα εξαρτήματα από χυτοπρεσαριστό αλουμίνιο αναπτύσσουν υψηλή θερμοκρασία. Αποφύγετε την επαφή κατά τη διάρκεια του ψησίματος ή αμέσως μετά.

Πριν από οποιαδήποτε επέμβαση στη συσκευή, αφήστε την να κρυσώσει (τουλάχιστον για 30 λεπτά).

Ψήνετε πάντα με το δοχείο για λίπη τοποθετημένο. Αδειάστε το δοχείο για λίπη μόνο όταν κρυσώσει εντελώς η συσκευή. Προσέχετε όταν αφαιρείτε το δοχείο για να αποφύγετε το χύσιμο υγρών.

### ΘΕΣΕΙΣ ΨΗΣΙΜΑΤΟΣ ΤΗΣ ΣΥΣΚΕΥΗΣ

#### Τοστιέρα (κλειστή θέση)

- Η πάνω πλάκα ακουμπά πάνω στην κάτω πλάκα. Είναι η αρχική θέση ψησίματος όταν χρησιμοποιείτε τη συσκευή ως τοστιέρα. Η πάνω πλάκα προσαρμόζεται αυτόματα στο πάχος του τροφιμού πάνω στην κάτω πλάκα.

Με αυτόν τον τρόπο τα φαγητά ψήνονται ομοιόμορφα και από τις δύο πλευρές.

Η λειτουργία τοστιέρας είναι ιδανική για να ψήνετε μπφτόκια, κρέας χωρίς κόκαλο και σε λεπτές φέτες, λαχανικά και σάντουιτς. Η λειτουργία “τοστιέρα” είναι ιδανική για ψήσιμο φαγητών σε μικρό χρονικό διάστημα και με υγιεινό τρόπο. Χρησιμοποιώντας αυτή τη λειτουργία τα φαγητά ψήνονται γρήγορα γιατί έρχονται σε επαφή με τις πλάκες και από τις δύο πλευρές ταυτόχρονα (εικόνα 3).

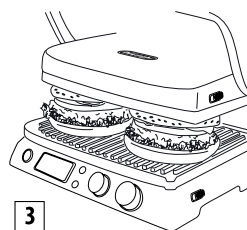

3

Οι αυλακώσεις της πλάκας και το άνοιγμα στην πίσω πλευρά της συσκευής επιτρέπουν την αποστράγγιση του λίπους στο ειδικό δοχείο.

Η συσκευή διαθέτει μια ειδική χειρολαβή και ένα μεντεσέ που επιτρέπουν τη ρύθμιση της πάνω πλάκας ανάλογα με το πάχος του φαγητού. Εάν θέλετε να ψήσετε περισσότερα φαγητά ταυτόχρονα με τη λειτουργία “τοστιέρα”, θα πρέπει να βεβαιωθείτε ότι τα διάφορα

φαγητά έχουν το ίδιο πάχος, έτσι ώστε το καπάκι να κλείνει ομοιόμορφα (πάνω πλάκα).

### Επίπεδη θέση (εντελώς ανοιχτή)

- Η πάνω πλάκα βρίσκεται στο ίδιο επίπεδο με την κάτω πλάκα. Η κάτω και η πάνω πλάκα βρίσκονται στο ίδιο επίπεδο σχηματίζοντας μια μεγάλη επιφάνεια ψησίματος. Στη θέση αυτή η συσκευή μπορεί να χρησιμοποιηθεί ως barbecue με την πλάκα grill ή με τη λεία πλάκα. Για να ρυθμίσετε τη συσκευή στη θέση αυτή, θα πρέπει να χρησιμοποιήσετε το μοχλό απελευθέρωσης του μεντεσέ στη δεξιά πλευρά. Πιάστε τη χειρολαβή με το αριστερό χέρι και με το δεξί τραβήξτε προς τα πάνω το μοχλό απελευθέρωσης (εικόνα 4).

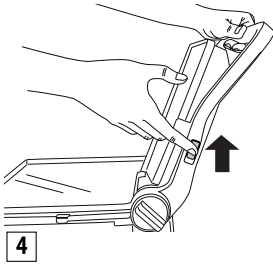

Σπρώξτε προς τα πίσω τη χειρολαβή έως ότου ανοίξει εντελώς η πάνω πλάκα σε επίπεδη θέση (εικόνα 5).

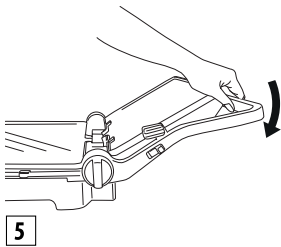

Εάν ανασηκώσετε ελαφρώς τη χειρολαβή πριν τραβήξετε το μοχλό απελευθέρωσης, μειώνεται η πίεση στο μεντεσέ και διευκολύνεται το άνοιγμα.

Η συσκευή μπορεί να χρησιμοποιηθεί ως grill/barbecue για να ψήσετε μπιφτέκια, μπριζόλες, κοτόπουλο και ψάρι. Η λειτουργία grill/barbecue αποτελεί τον απλούστερο τρόπο χρήσης της συσκευής. Οι πλάκες βρίσκονται σε ανοιχτή θέση και έτσι έχετε διαθέσιμη διπλή επιφάνεια ψησίματος (εικόνα 6).

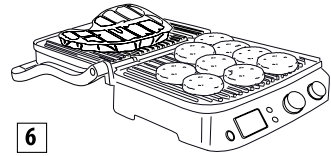

6

Μπορείτε να ψήσετε διάφορα φαγητά σε χωριστές πλάκες χωρίς να αναμειγνύονται οι οσμές ή να ψήσετε μεγαλύτερη ποσότητα από το ίδιο φαγητό.

Η θέση grill/barbecue σας επιτρέπει να ψήσετε ποικίλα κομμάτια κρέατος διαφορετικού πάχους, το καθένα με το βαθμό ψησίματος που προτιμάτε. Στη θέση αυτή πρέπει να γυρίζετε τα φαγητά κατά τη διάρκεια του ψησίματος.

Η συσκευή μπορεί να χρησιμοποιηθεί και με τις λείες πλάκες για να ψήσετε κρέπες, τυρί, αυγά και μπέικον για το πρωινό (εικόνα 7).

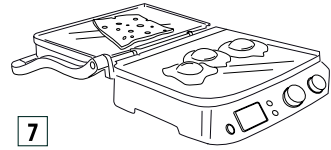

7

Η μεγάλη επιφάνεια ψησίματος σας επιτρέπει να ψήνετε ταυτόχρονα διαφορετικά φαγητά ή μεγαλύτερη ποσότητα από το ίδιο φαγητό.

### Grill φούρνου

Αυτή η θέση (εικόνα 8) είναι ιδανική για το ψήσιμο χωρίς επαφή φαγητών μεγάλου πάχους που απαιτούν αργό και ομοιόμορφο ψήσιμο.

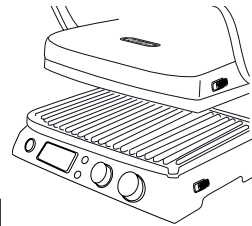

8

Ιδανική για το ψήσιμο λαχανικών με υψηλή περιεκτικότητα σε νερό επειδή το νερό μπορεί να εξατμιστεί.

Μπορείτε να χρησιμοποιήσετε αυτή τη θέση ψησίματος για να φτιάξετε αφράτα σάντουιτς και φαγητά που δεν πρέπει να πιεστούν

- Τοποθετήστε τα φαγητά πάνω στην κάτω πλάκα.
- Πιάνοντας τη χειρολαβή, κατεβάστε την πάνω πλάκα

κοντά στο φαγητό (εικ. Α).

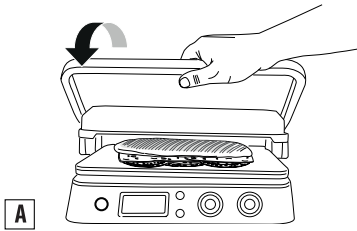

- Γυρίστε το διακόπτη ρύθμισης του ύψους (6) στη θέση OVEN GRILL (εικ. Β).

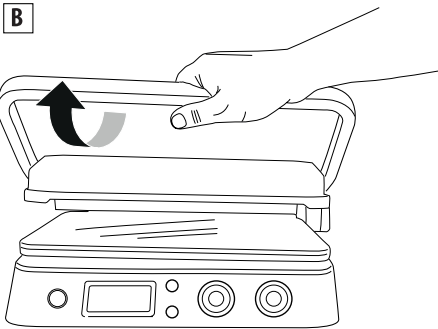

- Η πάνω πλάκα ασφαλίζει στη θέση αυτή. Υπάρχουν 4 διαφορετικές ρυθμίσεις του ύψους.
- Σηκώνοντας την πάνω πλάκα απελευθερώνεται αυτόματα το σύστημα ρύθμισης (εικ. C).

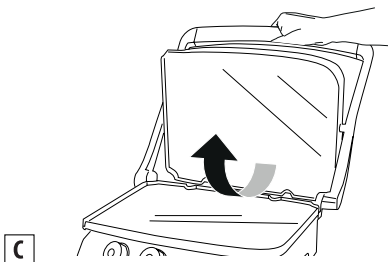

- Αφού ρυθμίσετε το ύψος, μπορείτε να αλλάξετε τη ρύθμιση τραβώντας προς τα έξω τη χειρολαβή και επιλέγοντας μια νέα θέση (εικ. D).

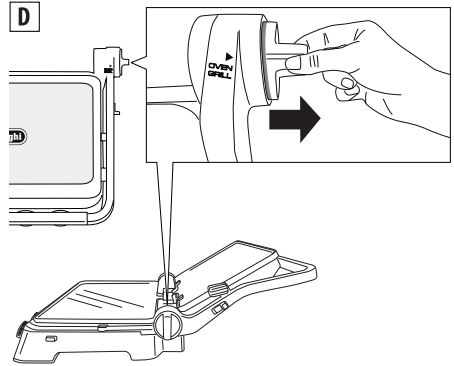

## ΧΡΗΣΗ

### Λειτουργία

Αφού προετοιμάσετε σωστά τη συσκευή και είστε έτοιμοι για το ψήσιμο, επιλέξτε μια θερμοκρασία από 60 °C έως 230°C για καθεμία από τις δύο πλάκες (πάνω και κάτω) με τους διακόπτες 12 και 14.

Πιέστε το πλήκτρο Start/Stop. Η ενδεικτική λυχνία ON ανάβει. Αναλόγως με την επιλεγμένη θερμοκρασία, μπορεί να χρειαστούν λίγα λεπτά για να θερμανθεί η συσκευή. Όταν ο θερμοστάτης φτάσει στην επιθυμητή θερμοκρασία, η συσκευή εκπέμπει ένα ηχητικό σήμα υποδεικνύοντας ότι είναι έτοιμη προς χρήση. Στην οθόνη εμφανίζεται η ένδειξη "READY".

Μπορείτε να αλλάξετε τη ρύθμιση της θερμοκρασίας ανά πάσα στιγμή κατά τη διάρκεια του ψησίματος, αναλόγως με τον τύπο του φαγητού.

### Λειτουργία χρονοδιακόπτη

Όταν στην οθόνη εμφανιστεί η ένδειξη "READY", επιλέξτε τη θέση ψησίματος (βλ. παράγραφο "Θέσεις ψησίματος της συσκευής"), στη συνέχεια τοποθετήστε το φαγητό πάνω στις πλάκες. ΜΠΟΡΕΙΤΕ να επιλέξετε το χρόνο ψησίματος πιέζοντας τα πλήκτρα (9 και 10) του χρονοδιακόπτη. Στην περίπτωση αυτή, με τη λήξη του χρόνου ψησίματος, η συσκευή σβήνει αυτόματα (στην οθόνη εμφανίζεται η ένδειξη "END").

- Πιέζοντας το πλήκτρο Start/Stop (8) η συσκευή ανάβει και πάλι. Όταν το φαγητό ψηθεί, αν δεν έχετε επιλέξει κάποιο χρόνο ψησίματος, για να σβήσετε τη συσκευή πιέστε το πλήκτρο Start/Stop ή γυρίστε το διακόπτη (12 και 14) στη θέση OFF.

**i** **Σημαντική σημείωση:** - Αν δεν έχετε ρυθμίσει κάποιο χρόνο στο χρονοδιακόπτη, η συσκευή σβήνει μετά από 90 λεπτά.

## Λειτουργία "Sear" (Βαθύ ψήσιμο)

Αυτή η λειτουργία θερμαίνει την πάνω ή/και την κάτω πλάκα σε μια πιο υψηλή θερμοκρασία για λίγα λεπτά. Ιδανική για το βαθύ ψήσιμο των φαγητών στην αρχή του ψησίματος (ιδανική για κρέατα μεγάλου πάχους). Αφού πιέσετε το πλήκτρο start/stop, για να προθερμάνετε τις πλάκες πιέστε το πλήκτρο "sear" (11 και 13). Κατά την προθέρμανση, η ένδειξη "SEAR" αναβοσβήνει στην οθόνη. Όταν ο θερμοστάτης φτάσει στην επιθυμητή θερμοκρασία, η συσκευή εκπέμπει ένα ηχητικό σήμα και η ένδειξη "SEAR" ανάβει σταθερά στην οθόνη. Τοποθετήστε αμέσως τα φαγητά πάνω στις πλάκες. Ο κύκλος θα ολοκληρωθεί σε λίγα λεπτά και η ένδειξη "SEAR" εξαφανίζεται από την οθόνη.

**i** **Σημαντική σημείωση:** μπορείτε να χρησιμοποιήσετε αυτή τη λειτουργία μόνο μία φορά κάθε 30 λεπτά. Αφού ολοκληρωθεί ο κύκλος, αν πιέσετε το πλήκτρο "sear" πριν περάσουν 30 λεπτά, η ένδειξη "SEAR" θα αναβοσβήνει στην οθόνη και στη συνέχεια θα σβήσει. Η συσκευή δεν δέχεται την εντολή.

## Λειτουργία για βάρφλες (μόνο σε ορισμένα μοντέλα)

- Τοποθετήστε τις πλάκες για βάρφλες (15c/15d) όπως στην εικ. 1. Λάβετε υπόψη ότι στην περίπτωση αυτή οι πλάκες δεν είναι εναλλάξιμες και η θέση της κάθε πλάκας πρέπει να είναι όπως στην εικόνα 9.

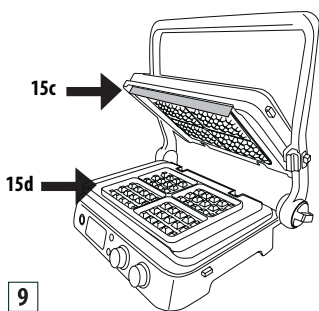

- Αφού τοποθετήσετε την κάτω πλάκα στη συσκευή, η ένδειξη **0000** θα εμφανιστεί στην οθόνη. Γυρίστε τους διακόπτες της θερμοκρασίας στη ρύθμιση για βάρφλες  και πιέστε το πλήκτρο START/STOP.
- Η συσκευή αρχίζει την προθέρμανση. Όταν ο θερμοστάτης φτάσει στην απαιτούμενη θερμοκρασία, η συσκευή εκπέμπει ένα ηχητικό σήμα υποδεικνύοντας ότι είναι έτοιμη. Στην οθόνη εμφανίζεται η ένδειξη "READY".
- Αλείψτε ελαφρά τις πλάκες με λειωμένο βούτυρο
- **Αδειάστε μια μεζούρα σε κάθε τετράγωνο**

## υποδοχή της πλάκας

- Απλώστε το μείγμα και κλείστε τη συσκευή.
- Ψήστε για το χρόνο που αναγράφεται στις συνταγές. Αν ρυθμίσετε το χρονοδιακόπτη, εκπέμπονται τρία ηχητικά σήματα στο τέλος του κύκλου ψησίματος. Ο χρονοδιακόπτης θα εξαφανιστεί από την οθόνη ενώ θα εμφανιστεί η ένδειξη "END" (τέλος). Η συσκευή θα σβήσει αυτόματα. Αν δεν ρυθμίσετε το χρονοδιακόπτη, μόλις ψήσετε την τελευταία βάρφα πιέστε το πλήκτρο "START/STOP" για να σβήσετε τη συσκευή.
- Για να ψήσετε άλλες βάρφλες, προσθέστε άλλη ζύμη στην κάτω πλάκα και επαναλάβετε την παραπάνω διαδικασία.

**!** **Προσοχή!** Μη χρησιμοποιείτε μεταλλικά εργαλεία για να αφαιρέσετε τις βάρφλες από την πλάκα γιατί μπορεί να καταστρέψουν την αντικολητική επένδυση.

## ΚΑΘΑΡΙΣΜΟΣ ΚΑΙ ΣΥΝΤΗΡΗΣΗ

### Συντήρηση από το χρήστη

- Μη χρησιμοποιείτε μεταλλικά εργαλεία που μπορεί να χαράξουν τις αντικολητικές πλάκες. Χρησιμοποιείτε αντιθέτως ξύλινα εργαλεία ή από πλαστικό ανθεκτικό στη θερμότητα.
- Μην αφήσετε πλαστικά εργαλεία σε επαφή με τις θερμές πλάκες, συμπεριλαμβανομένης της σπάτουλας καθαρισμού.
- Ανάμεσα σε δύο ψησίματα, καθαρίστε τα υπολείμματα φαγητού από το άνοιγμα αποστράγγισης λίπους για να συγκεντρωθούν στο δοχείο, στη συνέχεια καθαρίστε την επιφάνεια με χαρτί κουζίνας και ξεκινήστε το επόμενο ψήσιμο.
- Πριν από οποιαδήποτε επέμβαση καθαρισμού, αφήστε τη συσκευή να κρυώσει τουλάχιστον για 30 λεπτά.

### Καθαρισμός και φροντίδα

**i** **Σημαντική σημείωση:** Πριν καθαρίσετε τη συσκευή, βεβαιωθείτε ότι έχει κρυώσει εντελώς.

Στο τέλος του ψησίματος, σβήστε τη συσκευή και απουσνδέστε το φιν από την πρίζα του ρεύματος. Αφήστε τη συσκευή να κρυώσει τουλάχιστον για 30 λεπτά. Χρησιμοποιήστε την ειδική σπάτουλα για να αφαιρέσετε τυχόν υπολείμματα φαγητού από τις πλάκες. Η σπάτουλα μπορεί να πλυθεί στο χέρι ή στο πλυντήριο πιάτων. Αδειάστε το δοχείο για λίπη. Το δοχείο για λίπη μπορεί να πλυθεί στο χέρι ή στο πλυντήριο πιάτων.

Πιέστε τα μπουτόν απελευθέρωσης (3) για να αφαιρέσετε τις πλάκες από τη συσκευή. Πριν αγγίξετε τις πλάκες,

βεβαιωθείτε ότι έχουν κρυώσει εντελώς. Οι πλάκες ψησίματος μπορούν να πλυθούν στο πλυντήριο πιάτων. Παρόλα αυτά το συχνό πλύσιμο μπορεί να μειώσει τις ιδιότητες της επένδυσης. Συνιστάται να καθαρίζετε την εξωτερική πλευρά των πλακών με ένα μαλακό σφουγγάρι ή με ένα βρεγμένο πανί με νερό και ήπιο απορρυπαντικό.

Μη χρησιμοποιείτε μεταλλικά αντικείμενα για να καθαρίσετε τις πλάκες.

## ΤΕΧΝΙΚΑ ΧΑΡΑΚΤΗΡΙΣΤΙΚΑ

Τάση δικτύου:

220-240 V~50/60Hz



Απορροφούμενη ισχύς:

2000W

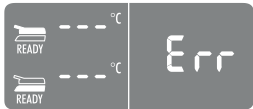
## ΕΠΙΛΥΣΗ ΤΩΝ ΠΡΟΒΛΗΜΑΤΩΝ

Μήνυμα σφάλματος που εμφανίζεται	ΠΕΡΙΓΡΑΦΗ	ΠΡΟΒΛΗΜΑ	ΛΥΣΗ
	Μία από τις πλάκες δεν θερμαίνεται:	<p>Ο ηλεκτρονικός έλεγχος έχει ανιχνεύσει ότι μία από τις πλάκες ψησίματος δεν φτάνει στην επιθυμητή θερμοκρασία.</p> <p>Η πλάκα δεν έχει τοποθετηθεί σωστά στη συσκευή.</p> <p>Η αντίσταση στο εσωτερικό της πλάκας μπορεί να έχει πάθει βλάβη.</p> <p>Η σύνδεση της αντίστασης μπορεί να έχει πάθει βλάβη.</p> <p>Ο ηλεκτρονικός έλεγχος μπορεί να έχει πάθει βλάβη.</p>	<p>Αποσυνδέστε το φως από την πρίζα του ρεύματος. Βεβαιωθείτε ότι η πλάκα έχει τοποθετηθεί σωστά στη θέση της.</p> <p>Αν η προτεινόμενη λύση δεν έχει αποτέλεσμα, πιθανότητα η συσκευή έχει πάθει βλάβη. Απευθυνθείτε σε ένα Σέρβις De'Longhi αναφέροντας τον τύπο σφάλματος.</p>
	Η ηλεκτρική αντίσταση τροφοδοτείται για υπερβολικό χρονικό διάστημα.	<p>Ο ηλεκτρονικός έλεγχος έχει ανιχνεύσει ότι η ηλεκτρική αντίσταση παραμένει αναμμένη για πολύ μεγάλο χρονικό διάστημα.</p>	<p>Αποσυνδέστε το φως από την πρίζα του ρεύματος. Αποφύγετε το ψήσιμο πάνω στις πλάκες φαγητών μεγάλου μεγέθους ή κατεψυγμένων φαγητών που θα απαιτούσαν πολύ μεγάλο χρόνο θέρμανσης. Ο ηλεκτρονικός έλεγχος εμφανίζει το μήνυμα σφάλματος για 5 δευτερόλεπτα, στη συνέχεια σβήνει τη συσκευή.</p> <p>Αφήστε τη συσκευή να κρυώσει πριν την χρησιμοποιήσετε και πάλι.</p>



	<p>Δυσλειτουργία του αισθητήρα θερμοκρασίας.</p>	<p>Ο ηλεκτρονικός έλεγχος έχει ανιχνεύσει μια βλάβη στον αισθητήρα θερμοκρασίας.</p>	<p>Αποσυνδέστε το φις από την πρίζα του ρεύματος. Ο αισθητήρας θερμοκρασίας πρέπει να αντικατασταθεί. Απευθυνθείτε σε ένα Σέρβις De'Longhi αναφέροντας τον τύπο σφάλματος.</p>
	<p>Δυσλειτουργία του αισθητήρα θερμοκρασίας.</p>	<p>Ο ηλεκτρονικός έλεγχος έχει ανιχνεύσει μια βλάβη στον αισθητήρα θερμοκρασίας.</p>	<p>Σημειώστε τον αριθμό σφάλματος. Αποσυνδέστε το φις από την πρίζα του ρεύματος. Ο αισθητήρας θερμοκρασίας πρέπει να αντικατασταθεί. Απευθυνθείτε σε ένα Σέρβις De'Longhi αναφέροντας τον τύπο σφάλματος.</p>
		<p>Η συσκευή δεν ανάβει.</p>	<p>Βεβαιωθείτε ότι το φις είναι σωστά συνδεδεμένο στην πρίζα του ρεύματος.</p> <p>Συνδέστε το φις σε μια άλλη πρίζα του ρεύματος.</p> <p>Ελέγξτε τον ασφαλειοδιακόπτη στον κεντρικό πίνακα</p> <p>Αν η προτεινόμενη λύση δεν έχει αποτέλεσμα, πιθανότητα η συσκευή έχει πάθει βλάβη. Απευθυνθείτε σε ένα Σέρβις De'Longhi.</p>
		<p>Πιέζοντας το πλήκτρο START/STOP η συσκευή δεν ανάβει.</p>	<p>Οι διακόπτες επιλογής της θερμοκρασίας είναι στη θέση 0. Στην πάνω και κάτω οθόνη εμφανίζεται η ένδειξη OFF (σβηστή). Γυρίστε το διακόπτη επιλογής της θερμοκρασίας στην επιθυμητή θέση και πιέστε START/STOP.</p>

		<p>Πιέζοντας τα πλήκτρα SEAR, η ένδειξη SEAR αναβοσβήνει στην οθόνη και στη συνέχεια σβήνει.</p>	<p>Η λειτουργία SEAR είναι διαθέσιμη μόνο μία φορά κάθε 30 λεπτά. Αν προσπαθήσετε να χρησιμοποιήσετε αυτή τη λειτουργία για δεύτερη φορά πριν περάσουν 30 λεπτά, ο ηλεκτρονικός έλεγχος αρνείται να την εκτελέσει. Περιμένετε 30 λεπτά πριν χρησιμοποιήσετε και πάλι τη λειτουργία "SEAR".</p>
--	--	--	--

## ΠΙΝΑΚΑΣ ΨΗΣΙΜΑΤΟΣ

ΜΟΣΧΑΡΙΣΙΟ ΚΡΕΑΣ	ΠΑΧΟΣ (cm)	Αρ. ΤΕΜΑΧΙΩΝ	ΒΑΘΜΟΣ ΨΗΣΙΜΑΤΟΣ	ΤΡΟΠΟΣ	ΠΛΑΚΕΣ	°C	SEAR	ΛΕΠΤΑ	ΣΥΜΒΟΥΛΕΣ
Μπριζόλα	0,5 - 1	2	Καλά ψημένο	ΤΟΣΤΙΕΡΑ	grill	230	✓	2 - 3	λαδώστε καλά το φαγητό
Μπριζόλα	0,5 - 1	4	Καλά ψημένο	ΕΠΙΠΕΔΗ ΘΕΣΗ	grill	230		5 - 6	λαδώστε καλά το φαγητό, γυρίστε σ τ α μισά του ψησίματος
Φιλέτο	3-4	4	Μισοψημένο	ΤΟΣΤΙΕΡΑ	grill	230	✓	4 - 5	λαδώστε καλά το φαγητό
Φιλέτο	3-4	4	Μέτριο	ΤΟΣΤΙΕΡΑ	grill	230	✓	7 - 8	λαδώστε καλά το φαγητό
Φιλέτο	3-4	4	Καλά ψημένο	ΤΟΣΤΙΕΡΑ	grill	230	✓	10 - 11	λαδώστε καλά το φαγητό
Μπριζόλα	2-3	2	Μέτριο	ΤΟΣΤΙΕΡΑ	grill	230		4 - 5	λαδώστε καλά το φαγητό
Μπριζόλα	2-3	2	Καλά ψημένο	ΤΟΣΤΙΕΡΑ	grill	230		7 - 8	λαδώστε καλά το φαγητό
Μπριζόλα	2-3	4	Μέτριο	ΕΠΙΠΕΔΗ ΘΕΣΗ	grill	230		10 - 12	λαδώστε καλά το φαγητό, γυρίστε σ τ α μισά του ψησίματος
Μπριζόλα	2-3	4	Καλά ψημένο	ΕΠΙΠΕΔΗ ΘΕΣΗ	grill	230		14 - 16	λαδώστε καλά το φαγητό, γυρίστε σ τ α μισά του ψησίματος
Μπιφτέκια	2-3	6	Καλά ψημένο	ΤΟΣΤΙΕΡΑ	grill	230	✓	8 - 10	λαδώστε καλά το φαγητό

Σουβλάκι		6	Καλά ψημένο	ΤΟΣΤΙΕΡΑ	grill	230		13 - 15	λαδώστε καλά το φαγητό, γυρίστε στα μισά του ψησίματος
----------	--	---	-------------	----------	-------	-----	--	---------	--

ΑΡΝΙΣΙΟ ΚΡΕΑΣ	ΠΑΧΟΣ (cm)	Αρ. ΕΜΑΧΙΩΝ	ΒΑΘΜΟΣ ΨΗΣΙΜΑΤΟΣ	ΤΡΟΠΟΣ	ΠΛΑΚΕΣ	°C	ΛΕΠΤΑ	ΣΥΜΒΟΥΛΕΣ
Παϊδάκι	1,5-3	6	Μέτριο	ΤΟΣΤΙΕΡΑ	grill	230	10 - 12	λαδώστε καλά το φαγητό, γυρίστε τα παϊδάκια στα μισά του ψησίματος
Παϊδάκι	1,5-3	6	Καλά ψημένο	ΤΟΣΤΙΕΡΑ	grill	230	12 - 14	

ΧΟΙΡΙΝΟ ΚΡΕΑΣ	ΠΑΧΟΣ (cm)	Αρ. ΤΕΜΑΧΙΩΝ	ΤΡΟΠΟΣ	ΠΛΑΚΕΣ	°C	SEAR	ΛΕΠΤΑ	ΣΥΜΒΟΥΛΕΣ
Μπριζόλα	1-2	4	ΤΟΣΤΙΕΡΑ	grill	230	✓	7 - 9	λαδώστε καλά το φαγητό
Μπριζόλα	1-2	8	ΕΠΙΠΕΔΗ ΘΕΣΗ	grill	230		14 - 16	λαδώστε καλά το φαγητό, γυρίστε στα μισά του ψησίματος
Μπριζόλα	<2,5	4	ΤΟΣΤΙΕΡΑ	grill	230		9 - 11	λαδώστε καλά το φαγητό, γυρίστε στα μισά του ψησίματος
Μπριζόλα	<2,5	8	ΕΠΙΠΕΔΗ ΘΕΣΗ	grill	230		11 - 13	λαδώστε καλά το φαγητό, γυρίστε στα μισά του ψησίματος
Παϊδάκι		6-8	ΤΟΣΤΙΕΡΑ	grill	200		20 - 25	γυρίστε 2-3 φορές
Μπέικον		4	ΤΟΣΤΙΕΡΑ	grill	230		1 - 2	
Χωριάτικο λουκάνικο		8	ΤΟΣΤΙΕΡΑ	grill	200		16 - 18	τρυπήστε τα λουκάνικα με ένα πιρούνι
Σουβλάκι		6	ΤΟΣΤΙΕΡΑ	grill	230		14 - 16	λαδώστε καλά το φαγητό, γυρίστε 1-2 φορές
Λουκάνικο		6	ΤΟΣΤΙΕΡΑ	grill	230		8 - 10	

<b>ΚΟΤΟΠΟΥΛΟ ΚΑΙ ΓΑΛΟΠΟΥΛΑ</b>	ΠΑΧΟΣ (cm)	Αρ. ΤΕΜΑΧΙΩΝ	ΤΡΟΠΟΣ	ΠΛΑΚΕΣ	°C	SEAR	ΛΕΠΤΑ	ΣΥΜΒΟΥΛΕΣ
Στήθος	<1	4	ΤΟΣΤΙΕΡΑ	grill	230	√	3 - 4	λαδώστε το φαγητό
Μπούτι		3	ΤΟΣΤΙΕΡΑ	grill	200		20 - 25	γυρίστε 1-2 φορές κατά το ψήσιμο
Φτερούγα		6	ΤΟΣΤΙΕΡΑ	grill	200		14 - 16	γυρίστε 1-2 φορές κατά το ψήσιμο
Μπιφτέκια	1.5-2	4	ΤΟΣΤΙΕΡΑ	grill	230	√	6-8	
Μπιφτέκια	1.5-2	8	Ε Π Ι Π Ε Δ Η ΘΕΣΗ	grill	230	√	14 - 16	γυρίστε στα μισά του ψησίματος
Σουβλάκι		6	ΤΟΣΤΙΕΡΑ	grill	230		11 - 13	γυρίστε 1-2 φορές κατά το ψήσιμο
Λουκάνικο		6	ΤΟΣΤΙΕΡΑ	grill	230		6 - 8	
Κοτόπουλο αλά ντιάβολα		1	ΤΟΣΤΙΕΡΑ	grill	200		40 - 45	γυρίστε 1-2 φορές κατά το ψήσιμο

<b>ΨΩΜΙΑ</b>	Αρ. ΤΕΜΑΧΙΩΝ	ΤΡΟΠΟΣ	ΠΛΑΚΕΣ	°C	ΛΕΠΤΑ	ΣΥΜΒΟΥΛΕΣ
Τοστ / σάντουιτς	2	G R I L L ΦΟΥΡΝΟΥ	λείες	230	3 - 5	τοποθετήστε την πάνω πλάκα έτσι ώστε να αγγίζει το ψωμί χωρίς να το πιέζει
Ψωμάκι	2	ΤΟΣΤΙΕΡΑ	grill	230	2 - 3	
Ψωμί σε φέτες	4	ΕΠΙΠΕΔΗ ΘΕΣΗ	λείες	230	4 - 5	γυρίστε στα μισά του ψησίματος

<b>ΛΑΧΑΝΙΚΑ</b>	Αρ. ΤΕΜΑΧΙΩΝ	ΤΡΟΠΟΣ	ΠΛΑΚΕΣ	°C	ΛΕΠΤΑ	ΣΥΜΒΟΥΛΕΣ
Μελιτζάνες σε φέτες	1	ΤΟΣΤΙΕΡΑ	grill	230	4 - 6	λαδώστε καλά το φαγητό
Κολοκυθάκια σε φέτες	2	ΤΟΣΤΙΕΡΑ	grill	230	6 - 8	λαδώστε καλά το φαγητό
Πιπεριές (τέταρτα)	2	ΤΟΣΤΙΕΡΑ	grill	230	8 - 10	λαδώστε καλά το φαγητό
Ντομάτα σε φέτες	1	ΕΠΙΠΕΔΗ ΘΕΣΗ	λείες	230	5 - 7	λαδώστε καλά το φαγητό, γυρίστε στα μισά του ψησίματος
Κρεμμύδι σε φέτες	2	ΤΟΣΤΙΕΡΑ	λείες	230	5 - 7	λαδώστε καλά το φαγητό, ανακατεύετε συχνά με μια σπάτουλα

ΨΑΡΙ	ΠΟΣΟΤΗΤΑ	Αρ. ΤΕΜΑΧΙΩΝ	ΤΡΟΠΟΣ	ΠΛΑΚΕΣ	°C	ΛΕΠΤΑ	ΣΥΜΒΟΥΛΕΣ
Ολόκληρο	250gr	1	ΤΟΣΤΙΕΡΑ	grill	200	8 - 10	λαδώστε το φαγητό
Φιλέτο	500gr	1	GRILL ΦΟΥΡΝΟΥ	λείες	230	25 - 30	λαδώστε το φαγητό, τοποθετήστε την πάνω πλάκα κοντά στο φαγητό χωρίς να το αγγίζει
Φέτα	450gr	4	ΤΟΣΤΙΕΡΑ	grill	200	8 - 10	λαδώστε το φαγητό
Σουβλάκι	500gr	6	ΕΠΙΠΕΔΗ ΘΕΣΗ	grill	230	10 - 12	λαδώστε το φαγητό, γυρίστε 2-3 φορές
Καλαμάρι	400gr	1-2	ΤΟΣΤΙΕΡΑ	grill	200	10 - 12	λαδώστε το φαγητό
Καραβίδες	400gr	10-12	ΤΟΣΤΙΕΡΑ	grill	200	4 - 6	λαδώστε το φαγητό

ΕΠΙΔΟΡΠΙΟ	Αρ. ΤΕΜΑΧΙΩΝ	ΤΡΟΠΟΣ	ΠΛΑΚΕΣ	°C	ΛΕΠΤΑ	ΣΥΜΒΟΥΛΕΣ
Pancake	4	ΑΝΟΙΧΤΗ ΘΕΣΗ	λείες	200	4 - 5	βουτυρώστε τις πλάκες, γυρίστε στα μισά του ψησίματος
Βάφλες	4	ΤΟΣΤΙΕΡΑ	ΒΑΦΛΕΣ		4 - 5	βουτυρώστε τις πλάκες
Φέτες ανανά	4	ΤΟΣΤΙΕΡΑ	grill	200	5 - 6	βουτυρώστε τις πλάκες

## ΣΥΝΤΑΓΕΣ

### **ΣΤΡΑΠΑΤΣΑΤΑ, ΜΠΕΪΚΟΝ ΚΑΙ ΦΡΥΓΑΝΙΣΜΕΝΟ ΨΩΜΙ**

#### **ΥΛΙΚΑ:**

- αυγά 2
- μπέικον 2 φέτες
- γάλα 1 κουταλιά
- αλάτι και πιπέρι
- ψωμί τoστ 2 φέτες

#### **ΠΡΟΕΤΟΙΜΑΣΙΑ:**

Χτυπήστε τα αυγά με το γάλα και το αλάτι μέχρι να σχηματιστεί ένα απαλό και αφρώδες μείγμα. Τοποθετήστε τις λείες πλάκες και ρυθμίστε την τοστιέρα στη λειτουργία OPEN GRILL. Ρυθμίστε τον κάτω διακόπτη θερμοστάτη στους 230° και τον πάνω στους 230°. Πιέστε το πλήκτρο START / STOP για να προθερμάνετε την τοστιέρα. Όταν στην οθόνη εμφανιστεί η ένδειξη READY, αδειάστε το μείγμα αυγών σε μια γωνία της πλάκας και ψήστε για 2-3 λεπτά ανακατεύοντας καλά με μια ξύλινη σπάτουλα ώστε να ψηθούν ομοιόμορφα. Ταυτόχρονα στην ίδια πλάκα ψήστε και τις φέτες μπέικον για 3-4 λεπτά γυρνώντας τις στα μισά του ψησίματος, ενώ στην άλλη επίπεδη πλάκα ψήστε το ψωμί για 3-4 λεπτά γυρνώντας το στα μισά του ψησίματος. Συνθέστε το πιάτο και σερβίρετε.

### **ΚΑΝΑΠΕΔΑΚΙΑ ΜΕ ΚΡΕΜΑ ΜΕΛΙΤΖΑΝΑΣ**

#### **ΥΛΙΚΑ:**

- μελιτζάνες 1
- τυρί ricotta 100gr
- σκόρδο σε σκόνη
- μαϊντανός
- ελαιόλαδο 4 κουταλιές
- αλάτι
- πιπέρι
- μπαγκέτα 1

#### **ΠΡΟΕΤΟΙΜΑΣΙΑ:**

Πλύνετε τις μελιτζάνες, ξεφλουδίστε τις και κόψτε τις σε χοντρές φέτες. Τοποθετήστε τις επίπεδες πλάκες και ρυθμίστε την τοστιέρα στη λειτουργία CONTACT GRILL. Ρυθμίστε τον κάτω διακόπτη θερμοστάτη στους 230° και τον πάνω στους 230°. Πιέστε το πλήκτρο START / STOP για να προθερμάνετε την τοστιέρα. Όταν στην οθόνη εμφανιστεί η ένδειξη READY, τοποθετήστε τις μελιτζάνες πάνω στην κάτω πλάκα και ψήστε για περίπου 8-10 λεπτά μέχρι να μαλακώσουν. Κόψτε τις μελιτζάνες σε χοντρές φέτες και ρίξτε τις στο μπλέντερ με το τυρί, τη σκελίδα σκόρδο και τον ψιλοκομμένο μαϊντανό, λίγο αλάτι και πιπέρι, καθώς και το λάδι. Χτυπήστε μέχρι να έχετε ένα λείο και λεπτόκοκκο μείγμα. Αλείψτε το ψωμί (κομμένο σε φέτες) με το ελαιόλαδο

και ψήστε το στους 230°C πάντα με τις επίπεδες πλάκες στη λειτουργία CONTACT GRILL για 1-2 λεπτά μέχρι να επιτευχθεί ο επιθυμητός βαθμός φρυγανίσματος.

Αλείψτε στο ψωμί την κρέμα μελιτζάνας, ραντίστε με δύο κουταλιές λάδι και σερβίρετε.

### **ΣΑΛΑΤΑ ΚΡΕΑΤΟΣ ΜΕ ΡΟΚΑ ΚΑΙ ΝΤΟΜΑΤΙΝΙΑ**

#### **ΥΛΙΚΑ:**

- μοσχαρίσιες φετούλες 2
- ρόκα 100gr
- ντοματίνια 10-12
- λεπτές φέτες παρμεζάνα 100gr
- αλάτι
- ελαιόλαδο

#### **ΠΡΟΕΤΟΙΜΑΣΙΑ:**

Ετοιμάστε τη σαλάτα με ρόκα και ντοματίνια: πλύνετε το ρόκα, αφήστε την να στραγγίξει πάνω σε μια πετσέτα, κόψτε τα ντοματίνια σε 4 μέρη. Τοποθετήστε τις πλάκες grill και ρυθμίστε την τοστιέρα στη λειτουργία CONTACT GRILL. Ρυθμίστε τον κάτω διακόπτη θερμοστάτη στους 230° και τον πάνω στους 230°. Πιέστε το πλήκτρο START / STOP για να προθερμάνετε την τοστιέρα. Όταν στην οθόνη εμφανιστεί η ένδειξη READY, τοποθετήστε τις φετούλες κρέατος αφού πρώτα τις λαδώσετε, πιέστε με την πάνω πλάκα και ψήστε για 2-3 λεπτά ανάλογα με τον επιθυμητό βαθμό ψησίματος. Κόψτε το κρέας σε λωρίδες και απλώστε τις πάνω στη ρόκα και τα ντοματίνια, αλατίστε και προσθέστε τις λεπτές φέτες παρμεζάνας. Γαρνίρετε με λίγο λάδι.

### **ΜΠΡΙΖΟΛΕΣ ΑΡΩΜΑΤΙΣΜΕΝΕΣ ΜΕ ΚΑΦΕ**

#### **ΥΛΙΚΑ:**

- μοσχαρίσιες μπριζόλες (2 των 250gr η καθεμία)
- ελαιόλαδο

#### **ΓΙΑ ΤΟ ΜΕΙΓΜΑ ΜΕ ΚΑΦΕ:**

- σπόροι κύμινο 2 κουταλάκια
- κόκκοι καφέ 2 κουταλάκια
- γλυκιά πιπεριά 1 κουταλιά
- πάπρικα 1 κουταλάκι
- χοντρό αλάτι 1 κουταλάκι
- πιπέρι 1 κουταλάκι

#### **ΠΡΟΕΤΟΙΜΑΣΙΑ:**

Ετοιμάστε το μείγμα με καφέ: προσθέστε τους σπόρους κύμινο και τον καφέ στο μπλέντερ και χτυπήστε μέχρι να έχετε μια όχι υπερβολικά ψιλή σκόνη. Αδειάστε τη σκόνη σε ένα μπολ, προσθέστε τα άλλα υλικά και ανακατέψτε καλά. Αλείψτε με λίγο λάδι το κρέας και γαρνίρετε με τα μπαχαρικά. Σκεπάστε και

αφήστε σε θερμοκρασία περιβάλλοντος για περίπου 30 λεπτά. Τοποθετήστε τις πλάκες grill και ρυθμίστε την τοστιέρα στη λειτουργία CONTACT GRILL.

Ρυθμίστε τον κάτω διακόπτη θερμοστάτη στους 230° και τον πάνω στους 230°. Πιέστε το πλήκτρο START / STOP για να προθερμάνετε την τοστιέρα και το πλήκτρο SEAR και για τις δύο πλάκες. Όταν η ένδειξη SEAR σταματήσει να αναβοβλίνει στην οθόνη, τοποθετήστε το κρέας πάνω στην κάτω πλάκα, πιέστε με την πάνω πλάκα και ψήστε για 6-8 λεπτά ανάλογα με τον επιθυμητό βαθμό ψησίματος. Σερβίρετε το φαγητό ζεστό.

### **ΜΟΣΧΑΡΙΣΙΟ ΦΙΛΕΤΟ ΜΕ ΣΑΛΤΣΑ ΜΑΝΙΤΑΡΙΩΝ**

#### **ΥΛΙΚΑ:**

- μοσχαρίσια φιλέτα 4
- αλάτι
- μαύρο πιπέρι φρεσκοτριμμένο
- σκελίδες σκόρδο 2
- μουστάρδα 2 κουταλιές
- βούτυρο 60gr
- ελαιόλαδο

#### **ΥΛΙΚΑ ΓΙΑ ΤΗ ΣΑΛΤΣΑ ΜΑΝΙΤΑΡΙΩΝ:**

- βούτυρο 30gr
- τυρί gorgonzola 1 κουταλιά
- κρεμμύδια 2
- μανιτάρια 300gr
- ούισκι 1/2 ποτηράκι
- κρέμα γάλακτος 200gr
- χυμός λεμονιού
- μαϊντανός

#### **ΠΡΟΕΤΟΙΜΑΣΙΑ:**

Αλατοπιπερώστε το κρέας και αφήστε το σε θερμοκρασία περιβάλλοντος για περίπου μία ώρα.

Ετοιμάστε τη σάλτσα μανιταριών: σε ένα τηγάνι λειώστε το βούτυρο, προσθέστε τα κρεμμύδια σε ροδέλες και τσιγαρίστε για 2-3 λεπτά. Προσθέστε τα μανιτάρια και τσιγαρίστε για άλλα 5 λεπτά. Σε αυτό το σημείο προσθέστε το ούισκι, τσιγαρίστε για 1 λεπτό, προσθέστε ένα ποτήρι νερό και μαγειρέψτε για άλλο ένα λεπτό περίπου. Προσθέστε την κρέμα γάλακτος, το χυμό λεμόνι, τον μαϊντανό, το τυρί και βράστε.

Όταν η σάλτσα γίνει λίγο πυκνή, προσθέστε αλάτι και πιπέρι και βγάλτε από τη φωτιά.

Ταυτόχρονα ετοιμάστε το καρύκευμα για το κρέας με το οποίο θα αλείψετε τα φιλέτα κατά το ψήσιμο. Σε ένα μικρό τηγάνι προσθέστε το βούτυρο, τη μουστάρδα και το σκόρδο. Μαγειρέψτε σε μέτρια φωτιά μέχρι να λειώσει το βούτυρο. Διατηρήστε ζεστό.

Τοποθετήστε τις πλάκες grill και ρυθμίστε την τοστιέρα στη

λειτουργία CONTACT GRILL. Ρυθμίστε τον κάτω διακόπτη θερμοστάτη στους 230° και τον πάνω στους 230°.

Πιέστε το πλήκτρο START / STOP για να προθερμάνετε την τοστιέρα και το πλήκτρο SEAR και για τις δύο πλάκες.

Όταν η ένδειξη SEAR σταματήσει να αναβοβλίνει στην οθόνη, τοποθετήστε τα φιλέτα (αφού τα αλείψετε με τη σάλτσα και από τις δύο πλευρές) πάνω στην κάτω πλάκα και κλείστε την τοστιέρα. Ψήστε για 6-8 λεπτά ανάλογα με τον επιθυμητό βαθμό ψησίματος και το πάχος των φιλέτων. Στο τέλος βγάλτε τα φιλέτα και σερβίρετε καλύπτοντας με τη σάλτσα μανιταριών που ετοιμάσατε προηγουμένως.

### **ΜΠΙΦΤΕΚΙΑ ΜΕ ΦΡΥΓΑΝΙΣΜΕΝΟ ΨΩΜΙ ΣΙΚΑΛΕΩΣ**

#### **ΥΛΙΚΑ:**

- ψωμί σικάλεως 8 φέτες
- κιμάς άριστης ποιότητας 500gr
- τυρί emmenthal σε φέτες 100gr
- ελαιόλαδο 2 κουταλιές
- κρεμμύδια σε φέτες 2
- βούτυρο σε θερμοκρασία περιβάλλοντος
- σάλτα worchester 2 κουταλάκια
- αλάτι
- πιπέρι
- ζάχαρη μισό κουταλάκι

#### **ΠΡΟΕΤΟΙΜΑΣΙΑ:**

Ετοιμάστε τα μπιφτέκια: σε ένα μπολ αναμείξτε τον κιμά, τη σάλτσα worchester, το αλάτι, το πιπέρι και ζυμώστε καλά. Φτιάξτε με τα χέρια 4 μπιφτέκια σε πάχος περίπου 2 εκατ. Ρυθμίστε την τοστιέρα στη λειτουργία OPEN GRILL και τοποθετήστε την επίπεδη πλάκα στην κάτω θέση και την πλάκα grill στην πάνω θέση. Ρυθμίστε τον κάτω διακόπτη θερμοστάτη στους 230° και τον πάνω στους 230°. Πιέστε το πλήκτρο START / STOP για να προθερμάνετε την τοστιέρα.

Όταν στην οθόνη εμφανιστεί η ένδειξη READY, τοποθετήστε τα κομμένα σε φέτες κρεμμύδια με το ελαιόλαδο και τη ζάχαρη πάνω στην κάτω πλάκα και ψήστε για περίπου 5-6 λεπτά ανακατεύοντας συχνά με μια σπάτουλα ώστε να ψηθούν ομοιόμορφα. Ταυτόχρονα στην άλλη πλάκα ψήστε τα μπιφτέκια για περίπου 12 λεπτά γυρίζοντας μετά από περίπου 5-6 λεπτά (ο χρόνος ψησίματος εξαρτάται από το πάχος). Μόλις ψηθούν τα κρεμμύδια, βγάλτε τα από την πλάκα και ψήστε τις φέτες ψωμί που έχετε αλείψει με βούτυρο από τη μία πλευρά για 1-2 λεπτά.

Βάλτε τις φέτες ψωμί πάνω σε μια ξύλινη βάση με τη φρυγανισμένη πλευρά προς τα πάνω, απλώστε τα κρεμμύδια, βάλτε τα μπιφτέκια και καλύψτε με το τυρί. Κλείστε το ψωμάκι με μια φέτα ψωμί με τη φρυγανισμένη πλευρά προς τα κάτω.



Περιμένετε μέχρι να ζεσταθεί και πάλι η πλάκα, στη συνέχεια βάλτε τα τoστ και πιέστε καλά με την πάνω πλάκα.

Ψήστε για περίπου 2-3 λεπτά μέχρι να ψηθεί καλά το ψωμί.

### **ΑΡΝΙΣΙΑ ΠΑΪΔΑΚΙΑ ΜΕ ΜΠΑΛΣΑΜΙΚΟ ΚΑΙ ΔΕΝΤΡΟΛΙΒΑΝΟ**

#### **ΥΛΙΚΑ:**

- αρνίσια παϊδάκια 6
- τριμμένο δεντρολίβανο 10gr
- τριμμένο σκόρδο 10gr
- μπαλσάμικο 100ml
- ζάχαρη 15gr
- αλάτι
- πιπέρι

#### **ΠΡΟΕΤΟΙΜΑΣΙΑ:**

Αναμείξτε όλα τα υλικά σε ένα μεγάλο μπολ. Σκεπάστε και μαρινάρετε το αρνί στο ψυγείο για τουλάχιστον 1-2 ώρες. Τοποθετήστε τις πλάκες grill και ρυθμίστε την τoστιέρα στη λειτουργία CONTACT GRILL. Ρυθμίστε τον κάτω διακόπτη θερμοστάτη στους 230° και τον πάνω στους 230°. Πιέστε το πλήκτρο START / STOP για να προθερμάνετε την τoστιέρα. Όταν στην οθόνη εμφανιστεί η ένδειξη READY, τοποθετήστε τα παϊδάκια πάνω στην κάτω πλάκα.

Ψήστε για περίπου 11'-13' ανάλογα με τον επιθυμητό βαθμό ψησίματος και το πάχος (συνιστάται να τα γυρίσετε στα μισά του ψησίματος γιατί το κόκαλο εμποδίζει το σωστό ψήσιμο του κρέατος από την πάνω πλάκα). Ταυτόχρονα αδειάστε τη μαρινάδα σε ένα μπολ και απλώστε την σαν σάλτσα πάνω στα ψημένα παϊδάκια.

### **ΣΟΥΒΛΑΚΙΑ ΚΟΤΟΠΟΥΛΟ ΜΕ ΜΕΛΙ ΚΑΙ ΜΟΣΧΟΛΕΜΟΝΟ**

#### **ΥΛΙΚΑ:**

- κοτόπουλο στήθος 500gr

#### **ΥΛΙΚΑ ΓΙΑ ΤΟ ΜΑΡΙΝΑΡΙΣΜΑ:**

- καυτή πιπεριά 1 κουταλάκι
- κολιάνδρος 1 κουταλάκι
- ελαιόλαδο 100ml
- κρεμμύδια 2
- σκόρδο 3 σκελίδες
- πιπερόριζα τριμμένη 1 κουταλάκι
- ζάχαρη 1 κουταλάκι
- χυμός μοσχολέμονο 1 κουταλιά
- χοντρό αλάτι 1 κουταλάκι
- πιπέρι

### **ΥΛΙΚΑ ΓΙΑ ΤΗΝ ΚΡΕΜΑ ΜΕ ΜΕΛΙ ΚΑΙ ΛΕΜΟΝΙ:**

- κρέμα γάλακτος 50 ml
- τριμμένη φλούδα μοσχολέμονο 1/2 κουταλάκι
- χυμός μοσχολέμονο 1 κουταλιά
- ελαιόλαδο 1 κουταλιά
- μέλι 1 κουταλιά
- αλάτι

#### **ΠΡΟΕΤΟΙΜΑΣΙΑ:**

Ετοιμάστε το μαρινάρισμα: προσθέστε όλα τα υλικά στο μπλέντερ και χτυπήστε μέχρι να έχετε ένα ομοιογενές μείγμα. Βάλτε σε ένα βαθύ πιάτο το κοτόπουλο κομμένο σε κύβους με πλάτος 2 εκατ., προσθέστε τη μαρινάδα και σκεπάστε ομοιόμορφα όλο το κοτόπουλο. Καλύψτε με μεμβράνη για τρόφιμα και μαρινάρετε για 1-2 ώρες.

Ετοιμάστε την κρέμα αναμειγνύοντας όλα τα υλικά σε ένα μπολ, καλύψτε με διαφανή μεμβράνη και βάλτε στο ψυγείο. Ετοιμάστε τα σουβλάκια με τα κομμάτια κοτόπουλου. Τοποθετήστε τις πλάκες grill και ρυθμίστε την τoστιέρα στη λειτουργία CONTACT GRILL.

Ρυθμίστε τον κάτω διακόπτη θερμοστάτη στους 230° και τον πάνω στους 230°. Πιέστε το πλήκτρο START / STOP για να προθερμάνετε την τoστιέρα. Όταν στην οθόνη εμφανιστεί η ένδειξη READY, τοποθετήστε τα σουβλάκια πάνω στην κάτω πλάκα, πιέστε με την πάνω πλάκα και ψήστε για περίπου 11-13 λεπτά γυρίζοντας τα 1-2 φορές. Σερβίρετε τα ζεστά σουβλάκια με την κρέμα από λεμόνι και μέλι.

### **ΚΟΤΟΠΟΥΛΟ ΜΠΟΥΤΙ ΑΛΑ ΠΡΟΒΕΝΤΣΑΛΕ**

#### **ΥΛΙΚΑ:**

- μπουτία κοτόπουλο 3 (550gr)

#### **ΥΛΙΚΑ ΓΙΑ ΤΟ ΜΑΡΙΝΑΡΙΣΜΑ:**

- λευκό ξηρό κρασί 250ml
- ελαιόλαδο 4 κουταλιές
- μουστάρδα με σπόρια 3 κουταλιές
- λευκό ξύδι 3 κουταλιές
- μυρωδικά 2 κουταλιές
- σκόρδο τριμμένο 2 σκελίδες
- χοντρό αλάτι 2 κουταλάκια
- καυτή πιπεριά 1 κουταλάκι

#### **ΠΡΟΕΤΟΙΜΑΣΙΑ:**

Ετοιμάστε τη μαρινάδα αναμειγνύοντας όλα τα υλικά σε ένα μπολ. Με μια κοφτερή λεπίδα χαράξτε τα μπουτία ανοιγόντας τα ελαφρά. Βάλτε τα μπουτία στο μπολ με τη μαρινάδα και γυρίστε τα από όλες τις πλευρές. Μαρινάρετε για 2-3 ώρες. Τοποθετήστε τις πλάκες grill και ρυθμίστε την τoστιέρα στη λειτουργία CONTACT GRILL. Ρυθμίστε τον κάτω διακόπτη

θερμοστάτη στους 210° και τον πάνω στους 210°.

Πιέστε το πλήκτρο START / STOP για να προθερμάνετε την τοστιέρα. Όταν στην οθόνη εμφανιστεί η ένδειξη READY, τοποθετήστε τα μπουτία πάνω στην κάτω πλάκα, πιέστε με την πάνω πλάκα και ψήστε για περίπου 20-25 λεπτά κυρίζοντάς τα 2-3 φορές. Αφού ψηθούν, σερβίρετε σε ένα ρηχό πιάτο.

### **ΚΑΡΑΒΙΔΕΣ ΣΤΗ ΣΧΑΡΑ**

#### **ΥΛΙΚΑ:**

- καραβίδες 16/20 τεμ.

#### **ΥΛΙΚΑ ΓΙΑ ΤΟ ΜΑΡΙΝΑΡΙΣΜΑ:**

- μαϊντανός
- λεμόνια 2
- αλάτι
- πιπέρι
- σκόρδο 2 σκελίδες

#### **ΠΡΟΕΤΟΙΜΑΣΙΑ:**

Ετοιμάστε τη μαρινάδα ψιλοκόβοντας το σκόρδο και τον μαϊντανό και προσθέστε το χυμό λεμόνι. Αλατίστε και πιπερώστε ελαφρά. Πλύνετε τις καραβίδες, στεγνώστε καλά και μαρινάρετε για τουλάχιστον μισή ώρα.

Τοποθετήστε τις πλάκες grill και ρυθμίστε την τοστιέρα στη λειτουργία CONTACT GRILL.

Ρυθμίστε τον κάτω διακόπτη θερμοστάτη στους 210° και τον πάνω στους 210°.

Πιέστε το πλήκτρο START / STOP για να προθερμάνετε την τοστιέρα. Όταν στην οθόνη εμφανιστεί η ένδειξη READY, τοποθετήστε τις στραγγισμένες από τη μαρινάδα καραβίδες πάνω στην κάτω πλάκα, πιέστε με την πάνω πλάκα και ψήστε για περίπου 4-6 λεπτά.

Κατά το σερβίρισμα, διακοσμήστε το πιάτο με λίγες φέτες λεμόνι και διάφορα λαχανικά.

### **ΣΟΛΟΜΟΣ ΣΤΗ ΣΧΑΡΑ ΜΕ ΣΑΛΤΣΑ ΓΙΑΟΥΡΤΙ**

#### **ΥΛΙΚΑ:**

- σολομός φιλέτο 500gr
- ελαιόλαδο

#### **ΥΛΙΚΑ ΓΙΑ ΤΗ ΣΑΛΤΣΑ:**

- γιαούρτι στραγγιστό 250gr
- σκόρδο 1 σκελίδα
- αλάτι 1 κουταλάκι
- ζάχαρη 1 πρέζα
- φρέσκο κρεμμυδάκι 20gr
- μαϊντανός 20gr
- λευκό πιπέρι

#### **ΠΡΟΕΤΟΙΜΑΣΙΑ:**

Ετοιμάστε τη σάλτσα: πλύνετε και στεγνώστε καλά το μαϊντανό και τα κρεμμυδάκια, ψιλοκόψτε το σκόρδο.

Βάλτε το γιαούρτι σε ένα μπολ, προσθέστε τα αρωματικά, το σκόρδο, το αλάτι, τη ζάχαρη, το πιπέρι και χτυπήστε μέχρι να έχετε μια απαλή κρέμα. Βάλτε στο ψυγείο για τουλάχιστον 30 λεπτά.

Τοποθετήστε τις επίπεδες πλάκες και ρυθμίστε την τοστιέρα στη λειτουργία OVEN GRILL.

Ρυθμίστε τον κάτω διακόπτη θερμοστάτη στους 230° και τον πάνω στους 230°.

Πιέστε το πλήκτρο START / STOP για να προθερμάνετε την τοστιέρα.

Όταν στην οθόνη εμφανιστεί η ένδειξη READY, τοποθετήστε το φιλέτο που έχετε αλείψει με λάδι πάνω στην κάτω πλάκα, κλείστε την πάνω πλάκα στη λειτουργία OVEN GRILL (στη θέση κοντά στο φαγητό χωρίς να το αγγίζει) και ψήστε για περίπου 25-30 λεπτά (για καλύτερο τελικό αποτέλεσμα, στα μισά του ψησίματος περιστρέψτε το σολομό κατά 180° γιατί στο πίσω μέρος η πλάκα είναι πιο κοντά στο φαγητό).

Μετά το ψήσιμο, βάλτε το σολομό σε ένα ρηχό πιάτο και σερβίρετε με τη σάλτσα γιαουρτί.

### **ΚΑΛΑΜΑΡΙΑ ΣΤΗ ΣΧΑΡΑ**

#### **ΥΛΙΚΑ:**

- μεγάλο καλαμάρι 400gr
- λεμόνι 1
- μαϊντανός 1 ματσάκι
- ελαιόλαδο
- ρίγανη
- αλάτι
- καυτή πιπεριά σε σκόνη

#### **ΠΡΟΕΤΟΙΜΑΣΙΑ:**

Καθαρίστε το καλαμάρι, αφαιρέστε το κεφάλι και το εσωτερικό κόκαλο και πλύνετε καλά.

Τοποθετήστε τις πλάκες grill και ρυθμίστε την τοστιέρα στη λειτουργία CONTACT GRILL.

Ρυθμίστε τον κάτω διακόπτη θερμοστάτη στους 210° και τον πάνω στους 210°.

Πιέστε το πλήκτρο START / STOP για να προθερμάνετε την τοστιέρα.

Όταν στην οθόνη εμφανιστεί η ένδειξη READY, τοποθετήστε το καλαμάρι αφού το αλείψετε με λάδι πάνω στην κάτω πλάκα, πιέστε με την πάνω πλάκα και ψήστε για περίπου 10-12 λεπτά. Σε ένα μπολ ετοιμάστε το καρύκευμα αναμειγνύοντας το λάδι με τον ψιλοκομμένο μαϊντανό, το χυμό λεμόνι, λίγη ρίγανη, λίγο αλάτι και καυτή πιπεριά.

Αφού ψηθεί το καλαμάρι, βγάλτε το από την τοστιέρα και

γαρνίρετε με τη σάλτσα.  
Συνθέστε το πιάτο και σερβίρετε.

### **PANCAKE ME ΜΠΑΝΑΝΑ**

#### **ΥΛΙΚΑ:**

- μπανάνες 1
- αυγά 2 (1 ολόκληρο + 1 ασπράδι)
- γάλα 150ml
- αλεύρι τύπου 00 100gr
- βούτυρο 70gr
- αλάτι
- ζάχαρη 1 κουταλιά
- μαγιά για γλυκά 16gr

#### **ΠΡΟΕΤΟΙΜΑΣΙΑ:**

Ξεφλουδίστε την μπανάνα και λειώστε την καλά με ένα πιρούνι.

Σε ένα άλλο μπολ χτυπήστε 1 ολόκληρο αυγό με τη ζάχαρη και προσθέστε σιγά-σιγά το γάλα πάντα αναμειγνύοντας. Στη συνέχεια προσθέστε 50 gr λειωμένο βούτυρο, μετά σιγά-σιγά το κοσκινισμένο αλεύρι με τη μαγιά και λίγο αλάτι. Προσθέστε και τον πολτό μπανάνας αναμειγνύοντας καλά όλα τα υλικά και βάλτε στο ψυγείο για 10 λεπτά.

Ταυτόχρονα χτυπήστε το ασπράδι.

Στο έτοιμο μείγμα προσθέστε το χτυπημένο ασπράδι με απαλές κινήσεις από κάτω προς τα πάνω. Τοποθετήστε τις λείες πλάκες και ρυθμίστε την τοστιέρα στη λειτουργία OPEN GRILL. Ρυθμίστε τον κάτω διακόπτη θερμοστάτη στους 200° και τον πάνω στους 200°.

Πιέστε το πλήκτρο START / STOP για να προθερμάνετε την τοστιέρα. Όταν στην οθόνη εμφανιστεί η ένδειξη READY, αλείψτε με λίγο βούτυρο τις πλάκες, προσθέστε 1-2 κουταλιές ζύμης απλώνοντάς την γρήγορα πάνω στην επιφάνεια ώστε να σχηματιστεί ένας κύκλος. Ψήστε για περίπου 2 λεπτά, μέχρι να δείτε φυσαλίδες σε όλη την επιφάνεια του pancake, στη συνέχεια γυρίστε το από την άλλη πλευρά και ψήστε για περίπου άλλα 2 λεπτά.

Τα pancake μπορείτε να τα γαρνίρετε με πολλούς τρόπους: κρέμα σοκολάτα, σιρόπι, φρέσκα μύρtila, τριμμένη σοκολάτα, μέλι, σαντιγί, άχνη ζάχαρη.

### **ΑΝΑΝΑΣ ΣΤΗ ΣΧΑΡΑ ΜΕ ΠΑΓΩΤΟ**

#### **ΥΛΙΚΑ:**

- ανανάς 1
- μέλι
- μαύρη ζάχαρη
- φρέσκια μέντα
- άχνη ζάχαρη
- παγωτό βανίλια

#### **ΠΡΟΕΤΟΙΜΑΣΙΑ:**

Αφαιρέστε τα φύλλα και τη φλούδα από τον ανανά. Στη συνέχεια κόψτε το φρούτο σε φέτες πάχους περίπου 1-2 εκατ. και πασπαλίστε κάθε φέτα με μαύρη ζάχαρη και από τις δύο πλευρές. Τοποθετήστε τις πλάκες grill και ρυθμίστε την τοστιέρα στη λειτουργία CONTACT GRILL. Ρυθμίστε τον κάτω διακόπτη θερμοστάτη στους 200° και τον πάνω στους 200°. Πιέστε το πλήκτρο START / STOP για να προθερμάνετε την τοστιέρα. Όταν στην οθόνη εμφανιστεί η ένδειξη READY, αλείψτε τον ανανά και από τις δύο πλευρές με μέλι και τοποθετήστε πάνω στην τοστιέρα. Κλείστε την τοστιέρα και ψήστε για 5-6 λεπτά.

Αφού ψηθούν, βάλτε τις φέτες σε ένα ρηχό πιάτο, διακοσμήστε με φυλλαράκια μέντας, πασπαλίστε με άχνη ζάχαρη και σερβίρετε με μαπαλιτσες παγωτό.

## **ΚΛΑΣΙΚΕΣ ΒΑΦΛΕΣ**

*ΔΟΣΕΙΣ ΓΙΑ: 8 βάφλες*

*ΠΡΟΕΤΟΙΜΑΣΙΑ: 10 λεπτά*

*ΧΡΟΝΟΣ ΨΗΣΙΜΑΤΟΣ: 10 λεπτά*

### **ΥΛΙΚΑ:**

- αλεύρι 2 φλιτζάνια / 460gr
- αλάτι 1 κουταλάκι
- μαγιά 4 κουταλάκια / 10gr
- άσπρη ζάχαρη 2 κουταλιές / 30gr
- αυγά 2
- χλιαρό γάλα 1,5 φλιτζάνι / 345ml
- λειωμένο βούτυρο 75gr
- βανίλια 1 κουταλάκι

### **ΠΡΟΕΤΟΙΜΑΣΙΑ:**

Σε ένα μεγάλο μπολ αναμείζετε το αλεύρι, το αλάτι, τη μαγιά και τη ζάχαρη. Χτυπήστε τα αυγά σε ένα άλλο μπολ, προσθέστε το γάλα, το βούτυρο και τη βανίλια. Προσθέστε το αλεύρι και τα άλλα υλικά στο μπολ με το γάλα και τα αυγά και αναμείζετε με το σύρμα. Προθερμάνετε την πλάκα για βάφλες. Όταν στην οθόνη εμφανιστεί η ένδειξη READY, αλείψτε με βούτυρο την πλάκα ή ψεκάστε με ένα αντικολητικό σπρέι, στη συνέχεια αδειάστε μια μεζούρα σε κάθε τετράγωνη υποδοχή της πλάκας και με μια σπάτουλα απλώστε το μείγμα. Ψήστε τις βάφλες μέχρι να ροδίσουν και γίνουν τραγανές (5 λεπτά). Συνεχίστε μέχρι να εξαντληθεί το μείγμα. Σερβίρετε αμέσως.

## **ΒΑΦΛΕΣ ΒΕΛΓΙΟΥ**

*ΔΟΣΕΙΣ ΓΙΑ: 10-12 βάφλες*

*ΠΡΟΕΤΟΙΜΑΣΙΑ: 15 λεπτά*

*ΧΡΟΝΟΣ ΨΗΣΙΜΑΤΟΣ: 15 λεπτά*

### **ΥΛΙΚΑ:**

- αλεύρι για γλυκά 2 φλιτζάνια / 460gr
- αλάτι 1/2 κουταλάκι
- μαγιά 2 κουταλάκια / 5gr
- άσπρη ζάχαρη 2 κουταλιές / 30gr
- αυγά 4
- χλιαρό γάλα 2 φλιτζάνια / 460gr
- λειωμένο βούτυρο 70gr
- βανίλια 1/2 κουταλάκι

### **ΠΡΟΕΤΟΙΜΑΣΙΑ:**

Σε ένα μεγάλο μπολ αναμείζετε το αλεύρι, το αλάτι και τη μαγιά. Σε ένα άλλο μπολ, χτυπήστε τους κρόκους με τη ζάχαρη μέχρι να έχετε μια αφράτη κρέμα. Προσθέστε τη βανίλια, το λειωμένο βούτυρο, το γάλα και τα αυγά και αναμείζετε με το σύρμα. Ενώστε το περιεχόμενο των δύο μπολ και αναμείζετε με το σύρμα. Μην αναμείζετε υπερβολικά. Σε ένα τρίτο μπολ, χτυπήστε τα ασπράδια

με ένα ηλεκτρικό μίξερ για 1-2 λεπτά. Με μια λαστιχένια σπάτουλα, ενσωματώστε προσεκτικά τα ασπράδια στο μείγμα για βάφλες. Μην αναμείζετε υπερβολικά. Προθερμάνετε την πλάκα για βάφλες. Όταν στην οθόνη εμφανιστεί η ένδειξη READY, αλείψτε με βούτυρο την πλάκα ή ψεκάστε με ένα αντικολητικό σπρέι, στη συνέχεια αδειάστε μια μεζούρα σε κάθε τετράγωνη υποδοχή της πλάκας και με μια σπάτουλα απλώστε το μείγμα. Ψήστε τις βάφλες μέχρι να ροδίσουν και γίνουν τραγανές (5 λεπτά).

Συνεχίστε μέχρι να εξαντληθεί το μείγμα. Σερβίρετε αμέσως.

## **ΒΑΦΛΕΣ ΜΕ ΣΟΚΟΛΑΤΑ ΚΑΙ ΚΑΝΕΛΛΑ**

*ΔΟΣΕΙΣ ΓΙΑ: 8-10 βάφλες*

*ΠΡΟΕΤΟΙΜΑΣΙΑ: 10 λεπτά*

*ΧΡΟΝΟΣ ΨΗΣΙΜΑΤΟΣ: 15 λεπτά*

### **ΥΛΙΚΑ:**

- αλεύρι 2 φλιτζάνια / 460gr
- αλάτι 1 κουταλάκι
- μαγιά 1 κουταλάκι / 3gr
- ζάχαρη 170gr
- αυγά 2
- χλιαρό γάλα 1,5 φλιτζάνι / 345ml
- βούτυρο 80gr
- βανίλια 1 κουταλάκι
- σοκολάτα υγείας 140gr
- κακάο σε σκόνη 60gr
- κανέλλα 6gr

### **ΠΡΟΕΤΟΙΜΑΣΙΑ:**

Βάλτε τη σοκολάτα και το βούτυρο σε ένα μπολ για μικροκύματα και ζεσάνετε στο φούρνο στη μέγιστη ισχύ για 30 δευτερόλεπτα. Αναμείζετε μέχρις ότου η σοκολάτα και το βούτυρο λειώσουν εντελώς και το μείγμα γίνει λείο. Αφήστε λίγο να κρυσώσει. Αναμείζετε με το σύρμα τα αυγά, το γάλα και τη βανίλια σε ένα μεγάλο μπολ και ενσωματώστε με προσοχή το μείγμα βούτυρο-σοκολάτα. Κοσκινίστε το αλεύρι, προσθέστε τη ζάχαρη, το κακάο σε σκόνη, την κανέλλα, τη μαγιά και το αλάτι σε ένα μεγάλο μπολ. Προσθέστε το μείγμα με το αλεύρι και τα άλλα υλικά στα αυγά και αναμείζετε με το σύρμα μέχρι να έχετε ένα επαρκώς λείο μείγμα. Προθερμάνετε την πλάκα για βάφλες.

Όταν στην οθόνη εμφανιστεί η ένδειξη READY, αλείψτε με βούτυρο την πλάκα ή ψεκάστε με ένα αντικολητικό σπρέι, στη συνέχεια αδειάστε μια μεζούρα σε κάθε τετράγωνη υποδοχή της πλάκας και με μια σπάτουλα απλώστε το μείγμα. Ψήστε τις βάφλες μέχρι να ροδίσουν και γίνουν τραγανές (5 λεπτά). Συνεχίστε μέχρι να εξαντληθεί το μείγμα. Σερβίρετε αμέσως.

## МАҢЫЗДЫ ЕСКЕРТУЛЕР

### Қауіпсіздік шаралары



#### Қауіпті!

Мұндай ескертуді елемей электр тогына түсу салдарынан өмірге қауіп төндіретін жарақатқа себеп болуы мүмкін.

- Құрылғыны розеткаға қоспас бұрын, мынаған көз жеткізіңіз:
  - құрылғының төлқұжат жапсырмасында көрсетілген кернеуі үйдегі розетканың кернеуіне сәйкес болуы керек;
  - розетка жерге тұйықталған болуы керек және онда кемінде 16 А қуат болуы керек.
  - кәсіби немесе дұрыс емес қолдану немесе нұсқауларды орындамау өнім жасаушысын барлық жауапкершіліктерден босатады.
- Құрылғыны пайдалану барысында қуат сымы ыстық болуы мүмкін бөліктерге тиіп кетпесін. Егер қуат сымы зақымданса, барлық қауіп-қатерлерді жою үшін оны өнім жасаушысы немесе өнім жасаушысының тұтынушылық қызметтері ауыстыруы керек.
- Құрылғыны жинап қоймас бұрын, пісіру плиталарын алыңыз немесе тазалау және күтім көрсету әрекетін орындаңыз, құрылғыны өшіріп, ашасын розеткадан суырыңыз. Құрылғының толық салқындағанына көз жеткізіңіз.
- Құрылғыны ешқашан сыртта пайдаланбаңыз.
- Құрылғыны ешқашан суға батырмаңыз.
- Бұл құрылғыны таймермен немесе бөлек қашықтан басқару жүйесімен пайдаланылмауы керек.
- Ағымдағы қауіпсіздік ережелеріне және стандарттарына сай ұзарту сымдарын ғана пайдаланыңыз. Олар тиісті қиылысу бөлігімен дұрыс жұмыс күйінде

тұрғанына көз жеткізіңіз.

- Розеткадан сымды тарту арқылы ажыратпаңыз.



#### Маңызды!

Мұндай ескертуді елемей жарақаттануға немесе құрылғыны зақымдауға себеп болуы мүмкін.

- Бұл құрылғы тамақ пісіруге арналған. Оны ешқашан басқа мақсаттар үшін пайдалануға, кез келген түрде құрылымын өзгертуге немесе жасанды түрі жасалмауы керек.
- Бұл тек үйде пайдалануға арналған құрылғы. Дүкендердегі, офистердегі және басқа жұмыс орталарындағы қызметкерлер тамақтанатын орындарда; фермаларда; қонақүйлердегі, мотельдердегі және басқа қонақ күту орталарындағы клиенттерге; төсек және таңғы ас беретін орталарда.
- Бұл құрылғыны 8 жастан асқан балаларға, қозғалу, сезу немесе ойлану мүмкіндіктері шектелген адамдарға немесе осы құрылғыға қатысты тәжірибесі немесе білімі жоқ адамдарға тек оларға ықтимал қауіп-қатерлермен құрылғыны қауіпсіз жолмен пайдалану туралы нұсқау берілгенде және олар бақыланғанда ғана пайдалануға болады. Балалардың құрылғымен ойнамауы керек.
- Балалар сегіз жастан аспаған болса және үнемі бақылауда болмаса, тазалауды және пайдаланушы орындайтын техникалық күтімді балалар 8 жастан аспаса және бақылауда болмаса орындамаулары керек.

Құрылғыны және оның сымын 8 жастан аспаған балалардан аулақ ұстаңыз.

- Құрылғыны балалардың қолдары жететін жерде немесе пайдаланылып жатқан кезде қараусыз қалдырмаңыз.
- Құрылғыны ешқашан пісіру плитасынсыз пайдаланбаңыз.
- Құрылғыны жинап қоймас бұрын оның толық салқындағанын күтіңіз.
- Құрылғыны қолдану барысында жылжитпаңыз.



### **Күйіп қалу қаупі бар!!**

Мұндай ескертуді елемеу күйіп қалуға әкеп соқтырады.

- Құрылғы қолданып жатқан кезде, оның сырты беттері өте ыстық болуы мүмкін. Қажет болса әрқашан тұтқаны (2) немесе ас пісіру қолғабын пайдаланыңыз.
- Құрылғы толық салқындаған кезде пісіру плиталарын ешқашан алмаңыз немесе ауыстырмаңыз.



### **Ескеріңіз:**

Бұл таңба пайдаланушыға арналған ұсыныстарды және маңызды ақпаратты білдіреді.

- Өрт қаупінің алдын алу үшін тамақты полиэтилен қабықшамен, жұқа фольгамен немесе полиэтилен қалталармен орап пісірмеңіз.



Бұл құрылғы тағам тиетін материалдар мен керек-жарақтарға қатысты ЕО-тың 1935/2004 ережесіне сай.

## **СИПАТТАМА**

- 1. Негізгі бөлік және жапқыш:** өздігінен реттелетін жапқышы бар мықты тот баспайтын болаттан жасалған құрылым.
- 2. Тұтқа:** жоғарғы плитаны/жапқышты тамақтың қалыңдығына сай реттейтін қатты құйма металдан жасалған тұтқа.
- 3. Плиталарды босату түймелері:** плитаны босату және шығару үшін басыңыз.

## **4. Отқа қақтау плитасын бекіту/босату құралы**

**5. Ілгекті босату тетігі:** жалпақ бағытта тамақ пісіру үшін құрылғыны толық ашып қоюға мүмкіндік береді.

**6. Қыздыруды реттеу тетігі:** жоғарғы плитаны/жапқышты тиісті биіктікке реттеуге, престоуді қажет етпейтін тағамды дайындауға арналған.

**7. ON (Қосу) шамы.**

**8. Start/stop (Бастау/тоқтату) түймесі.**

**9. t** уақыт түймесі: пісіру уақытын реттеуге (азайтуға) арналған.

**10. s** уақыт түймесі: пісіру уақытын реттеуге (көбейтуге) арналған.

**11. Төменгі плитаны "кептіру" түймесі.**

**12. Төменгі плита термостатының тетігі:** температураны 60°C-тан 230°C-қа дейін реттеуге немесе төменгі плитаны өшіруге арналған.

**13. Жоғарғы плитаны "кептіру" түймесі.**

**14. Жоғарғы плита термостатының тетігі:** температураны 60°C-тан 230°C-қа дейін реттеуге немесе жоғарғы плитаны өшіруге арналған.

**15. Алынбалы плиталар:** тамақ жабыспайды, ыдыс-аяқ жуғышта жууға болады, оңай тазаланады. ПЛИТАЛАР САНЫ МЕН ТҮРІ ҮЛГІГЕ ҚАРАЙ ӘР ТҮРЛІ БОЛУЫ МҮМКІН.

**15a. Отқа қақтау плиталары:** стейкті, гамбургерді, тауықетін және көкөністерді қуаруға өте ыңғайлы.

**15b. Шұңғыл плиталар:** керемет құймақ, жұмыртқа, бекон және шаян тектестерді дайындауға арналған.

**15c. Жоғарғы вафли плитасы** (тек кейбір үлгілерде немесе бөлек қосымша құрал ретінде қол жетімді)

**15d. Төменгі вафли плитасы** (тек кейбір үлгілерде немесе бөлек қосымша құрал ретінде қол жетімді): кіршіксіз вафлилерді дайындауға арналған.

**16. Май жинау науасы:** құрылғыға біріктірілген және оңай тазалау үшін алынады.

**17. Тазалау құралы:** плиталарды пайдаланып болған соң тазалауға көмектеседі.

## 18. Вафли мөлшері кесесі (тек кейбір үлгілерде).

### БІРІНШІ РЕТ ПАЙДАЛАНУ

Плитадан барлық орам материалдары мен жапсырмаларды алыңыз.

Орам материалдарын тастамас бұрын, жаңа құрылғының барлық бөліктерін шығарғаныңызға көз жеткізіңіз. Біз қорап пен орам материалдарын болашақта қайта пайдалану үшін сақтап қоюды ұсынамыз.

**i** **Ескеріңіз:** Пайдаланбас бұрын, негізгі бөлікті, жапқышты және тетіктерді дымқыл шүберекпен тасымалдау барысында жиналған шаңды алу үшін тазалаңыз. Пісіру плиталарын, май жинау науасын және тазалау құралын мұқият тазалаңыз. Плиталарды, май жинау науасын және қалақты ыдыс жуғышта жууға болады.

**i** **Ескеріңіз:** Құрылғыны алғаш рет пайдаланған кезде, одан аздап жағымсыз иіс немесе түтін шығуы мүмкін. Бұл қалыпты нәрсе және жабысудан қорғау қабаты бар барлық құрылғыларда болып тұрады. Құрылғы қолданыстан (кемінде 30 минуттан соң) кейін толық суыған соң плиталарды тазалауға арналған тазалау құралымен жабдықталған.

Тазалау құралын тамақ пісіру барысында қалдық тамақ пен майды кетіру үшін бірнеше секунд пайдалануға болады. Егер бұл құралды әлі де ыстық плиталарды тазалау үшін ұзақ уақыт бойы пайдалансаңыз, құрал балқып кетуі мүмкін.

**i** **Ескеріңіз:** алынбалы отқа қақтау плиталары (отқа қақтау және шұңғыл) құрылғыда толығымен ауыстырып салуға болатын нәрселер болып табылады.

### Пісіру плиталарын салу

- Құрылғыны жалпақ күйде орналастырыңыз (1-суретті көріңіз). Бір уақытта бір плитаны салыңыз.

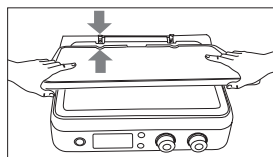

1

- Әрбір плитаны жоғарғы не төменгі корпусстың кез келгеніне енгізуге болады (2-суретті көріңіз).

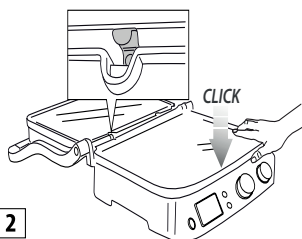

2

### Плиталарды алу

Құрылғыны жалпақ күйде орналастырыңыз. Оң жақтағы плитаны босату түймелерін (3) анықтаңыз. Плитаны негізгі бөліктен шығарып алу үшін, осы түймені сенімді түрде басыңыз. Плиталарды екі қолыңызбен ұстап, металл тіректердің бойымен сырғытыңыз және оны негізгі бөліктен алып тастаңыз. Екінші плитаны шығарып алу үшін дәл осындай әрекетті орындай отырып, басқа босату түймесін басыңыз.



**Күйіп қалу қаупі бар!!** Құрылғы салқындаған кезде пісіру плиталарын ешқашан алмаңыз немесе ауыстырмаңыз.

### Май жинау науасын орналастыру

Тамақ пісіру барысында май жинау науасы құрылғының артындағы өзінің корпусына салынған болуы керек. Тамақтан шығатын май плитадағы тесікке қарай ағады және науаға жиналады.



**Ескеріңіз:** Тамақ пісіру барысында май жинау науасын жиі-жиі тексеріп, толған кезде артық майды төгу үшін шығарып

алыңыз.

Тамақ пісірген соң, жиналған майды тиісті жолмен қоқысқа тастаңыз.

Май жинау науасын ыдыс жуғыш машинада жууға болады.

**!** **Маңызды!** Тамақ пісіру кезінде назар аударыңыз.

Құрылғыны ашу үшін, салқын күйде қалатын тұтқаны ұстаңыз. Алюминий құймасынан жасалған бөліктер қатты қызады, тамақ пісіру кезінде оған тиіп кетпеңіз және тамақ пісіріп болған соң дереу оны ұстауға болмайды. құрылғымен кез келген операцияны орындамас бұрын, оны кемінде 30 минутқа суытып қойыңыз.

Тамақты тек май жинау науасы орнында болған кезде ғана пісіріңіз. Май жинау науасын құрылғы толық суығанша босатпаңыз. Сұйықтың төгіліп кетуінен сақтану үшін май жинау науасын алу барысында абай болыңыз.

## ТАМАҚ ПІСІРУ КҮЙЛЕРІ

### Отқа тигізіп қақтау (жабық күйде)

- Жоғарғы плита төменгі плитаға қойылады. Бұл – бастапқы күй және құрылғы тигізіп пісіру плитасы ретінде пайдаланылған кезде тамақ пісіруге болатын күйлердің бірі. Жапқыш платадағы тамақтың қалыңдығын автоматты түрде реттейді.

Осылайша, тамақтың екі жағы да біркелкі болып піседі.

Тигізіп пісіру плитасы – гамбургерлерді, сүйектері алынған етті, жұқа ет тіліктерін, көкөністерді және сэндвичтерді пісіруге өте ыңғайлы нәрсе. "Contact" (Тигізіп пісіру) функциясы тамақты жылдам және пайдалы етіп дайындауға өте ыңғайлы. Тигізіп пісіру плитасын пайдаланған кезіңізде, тамақ тезірек піседі, себебі оның екі жағы да плитаға тиіп тұрады (3-суретті көріңіз).

Тамақтан шыққан май ағады және платадағы ойықтар мен артқы тесіктер арқылы май жинау науасына құйылады.

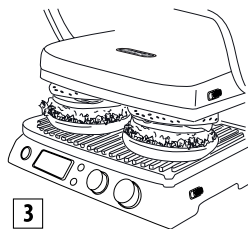

Құрылғыда тамақтың қалыңдығына сай жоғарғы плитаны реттеуге болатын арнайы тұтқа мен ілгек болады. Егер тигізіп пісіру плитасын пайдаланып тамақтың бірнеше түрін бір уақытта пісіргіңіз келсе, жапқыш тұзу жабылуы үшін әр тамақтың қалыңдығы бірдей болу керек.

### Open Grill (Ашық отқа қақтау)

- Жоғарғы плита төменгі плитадан деңгейлес қойылады. Төменгі плита мен жоғарғы плита бір үлкен пісіру плитасын жасай отырып, бір деңгейде болады. Бұл бағытта құрылғы отқа қақтау плитасымен немесе шұңғыл плитадан кәуап пісіру күйінде пайдаланылады. Құрылғыны осы күйге орналастыру үшін, алдымен оң жақтағы ілгекті босату тетігін табыңыз. Тұтқаны сол және оң қолмен ұстап, босату тетігін жоғары қарай сырғытыңыз (4-суретті көріңіз).

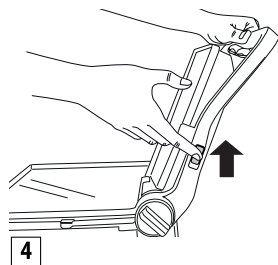

Тұтқаны жапқыш жалпақ күйге төңкеріліп қойылғанша артқа қарай итеріңіз (5-суретті көріңіз). Босату тетігін тартқанға дейін тұтқаны аздап көтеру ілгекке түсетін күшті азайтады да, әрекетті оңайлатады. Бұл құрылғыны гамбургерлер, стейк, тауық еті және балық пісіру үшін отқа қақтау/кәуап пісіру құралы ретінде қолдануға болады.



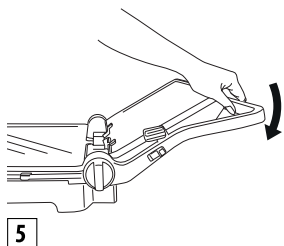

5

Отқа қақтау/кәуап режимі – ең әмбебап режим. Бұл режимде отқа қақтау плиталары ашық және пісіру бетін жұптастыру күйлерінде бола алады (6-суретті көріңіз).

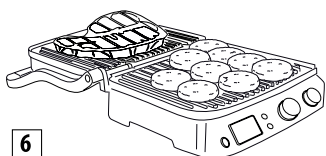

6

Әр түрлі немесе бір түрлі тағамдардың бірнешеуін дәмдерін араластырмай, бөлек табақшаларда пісіре аласыз.

Отқа қақтау/кәуап күйін әр түрлі қалыңдықтағы ет бөлшектерінің әрбіреуін қалаған пісіру деңгейінде қуыру үшін пайдалануға болады. Бұл режимде тамақ пісірген кезде, тамақты аударып тұру керек.

Сонымен қатар, бұл құрылғыны таңғы ас үшін құймақтар, жұмыртқалар, сыр, фриттер, бекон және шұжықшалар пісіруге арналған таба/кәуап құралы етінде де пайдалануға болады (7-суретті көріңіз).

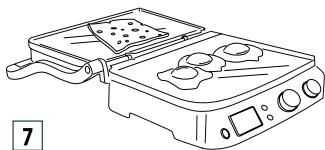

7

Keң тамақ пісіру беті әр түрлі тағамның бірнешеуін немесе бір түрлі тағамның бірнешеуін бір уақытта пісіруге мүмкіндік береді.

### Oven Grill (Пеште отқа қақтау)

Бұл күй (8-суреті көріңіз) баяу және біркелкі қақталуы керек қалың тағамдарды тигізбей отқа қақтауға ыңғайлы.

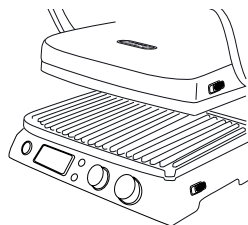

8

Бұл құрамында суы көп көкөністерді дайындауға өте қолайлы, себебі ол суды буландырып жібереді.

Осы ыстық плита күйін жұмсақ сэндвичтер мен престеуді қажет етпейтін тағамдарды дайындау үшін пайдалануға да болады.

- Тамақты төменгі плитаға қойыңыз.
- Тұтқадан ұстап тұрып, жоғарғы плитаны тамаққа жақын қойыңыз (A сур.).

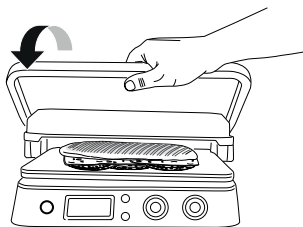

A

- Биіктікті реттеу тетігін (6) **OVEN GRILL** күйіне бұраңыз (B сур.).

B

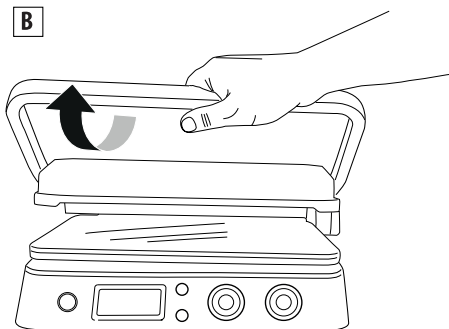

- Жоғарғы плита орнына бекітіледі.

Биіктікті реттеудің 4 күйі бар.

- Жоғарғы плитаны әрі қарай көтергенде реттеу жүйесі автоматты түрде босатылады (С сур.).

C

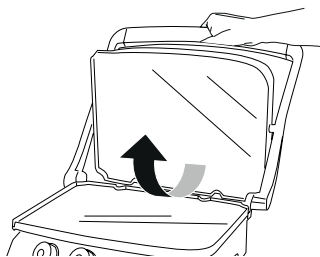

- Биіктің орнатылған соң, әрі қарай реттеуді тек тетікті тартып шығару және жаңа күйді орнату арқылы орындауға болады (D сур.).

D

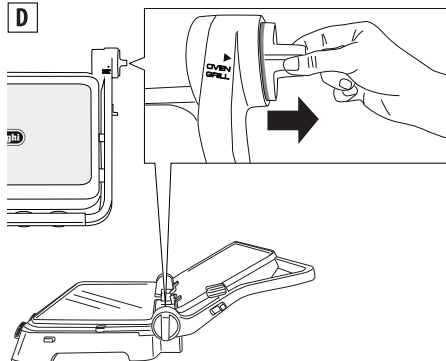

## ПАЙДАЛАНУ

### Әрекет

Құрылғы дұрыс дайындалғанда және тамақ пісіруге дайын болғаныңызда, температураны әрбір отқа қақтау плитасы (жоғарғы және төменгі) үшін 60°C-тан 230°C-қа дейін бөлек орната аласыз (12 және 14 термостат тетіктерімен).

Start/stop (Бастау/тоқтату) түймесін басыңыз, ON (Қосулы) шамы жанады.

Орнатылған температураға қарай бұл құрылғы біраз уақыт ішінде қызады. Термостат қажетті температураға жеткен кезде, құрылғы дыбысты сигнал шығарып,

пайдалануға дайын болады. Дисплейде "READY" (Дайын) хабары пайда болады.

Тамақ пісіру барысында, пісіріліп жатқан тамақ түріне қарай температура кез келген уақытта өзгеріп тұруы мүмкін.

### Таймер функциясы

Дисплейде "READY" (Дайын) жазуы пайда болған кезде, пісіру күйін таңдап ("Пісіру күйі" бөлімін көріңіз), тамақты плиталарға қойыңыз. пісіру уақытын таймер түймелерін (9 және 10) басу арқылы таңдауға болады; бұл жағдайда, тамақ пісіру уақытының соңында құрылғы автоматты түрде өшіп, "END" (Аяқталды) жазуы көрінеді. Құрылғыны қайта іске қосу үшін, start/stop (бастау/тоқтату) түймесін басыңыз (8). Тамақ піскен кезде, тамақ пісіру уақытын таңдамаған болсаңыз, start/stop (бастау/тоқтату) түймесін басу немесе термостат тетіктерін (12 және 14) бұрау арқылы құрылғыны өшіріңіз.



**Ескеріңіз:** егер ешбір уақыт таңдалмаған болса, құрылғы 90 минут жұмыс істегеннен кейін автоматты түрде өшеді.

### Кептіру функциясы

Бұл мүмкіндік жоғарғы және/немесе төменгі плиталарды жоғарырақ температураларға бірнеше минут қыздырады. Бұл пісіру алдында кептіруді қажет ететін тамақтарды пісіруге өте қолайлы (қалың ет үшін өте ыңғайлы). Start/stop (бастау/тоқтату) түймесін басып, кептіру түймелерін басу арқылы плиталарды (11 және 13) қыздырыңыз. Алдын ала қыздыру барысында дисплейде "SEAR" (Кептіру) жазуы жыпылықтайды. Термостат қажетті температураға жеткен кезде, құрылғы дыбысты сигнал шығарады және дисплейде "sear" (кептіру) жазуы пайда болады. Тамақты плиталарға дереу қойыңыз. Цикл бірнеше минутта аяқталып, дисплейдегі "sear" (кептіру) жазуы жоғалады.



**Ескеріңіз:** Бұл функцияны 30 минут ішінде тек бір рет пайдалануға болады. Осы циклден кейін, егер 30 минут ішінде

кептіру түймесін бассаңыз, дисплейде "sear" (кептіру) жазуы жыпылықтап, кейін өшеді. Бұл операция басқару тақтасында орнатылмайды.

### Вафли режимі (кейбір үлгілерде ғана)

- Вафли плиталарын (15c/15d) 1-суретте көрсетілгендей етіп салыңыз. Мұндай жағдайда плиталарды ауыстырып салып отыру мүмкін болмайтынын және әрқайсысының орны 9-суретте көрсетілгендей болуы керектігін ескеріңіз.

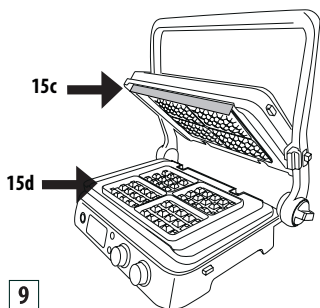

- Төменгі плита құрылғыға салынған соң, дисплейде **000** пайда болады. Термостат тетіктерін вафли параметріне  бұрап, start/stop (бастау/тоқтату) түймесін басыңыз.
- Құрылғы алдын ала қыздыру кезеңін бастайды. Термостат қажетті температураға жеткен кезде, құрылғы дыбысты сигнал шығарып, пайдалануға дайын болады. Дисплейде "READY" (Дайын) хабары пайда болады.
- Плиталарды ерітілген сары маймен жұқалап майлаңыз
- **Әрбір вафли пісіру аймағына бір мөлшер кесе құйыңыз.**
- Сары майды аздап жағып, құрылғыны **жабыңыз.**
- Рецепттерде көрсетілген уақытқа сай пісіріңіз. Таймерді орнатсаңыз, пісіру циклінің соңында үш дыбысты сигнал шығады, таймер жоғалады және дисплейде "END" (Аяқталды) хабары көрінеді; құрылғы автоматты түрде өшеді. Егер

уақытты таңдамасаңыз, соңғы вафли пісіруге жақындаған кезде құрылғыны өшіру үшін "start/stop" (бастау/тоқтату) түймесін басыңыз.

- Қосымша вафлилер пісіру үшін төменгі вафли плитасына май қосып, жоғарыдағы қадамдарды орындаңыз.

 **Маңызды!** вафлиді плитадан алу кезінде металл құралдарды пайдаланбаңыз, себебі олар жабысудан қорғау қабатын зақымдауы мүмкін.

## ТАЗАЛАУ ЖӘНЕ КҮТІМ КӨРСЕТУ

### Пайдаланушы көрсететін күтім

- Плиталардың жабысудан қорғайтын қабатын зақымдайтын металдан жасалған тазалау құралдарды ешқашан пайдаланбаңыз. Ағаш немесе ыстыққа шыдамды пластмасса құралдарды пайдаланыңыз.
- Пластмассадан жасалған құралдарды, сонымен қатар, берілген тазалау құралын ешқашан ыстық плиталарға тиген күйінде қалдырып кетпеңіз.
- Бір тамақты пісіріп болғаннан кейінгі келесі тамақты пісіруге дейінгі уақыт аралығында тамақтың қалдықтарын май ағу тесігі арқылы алып, оларды май жинау науасына жинап салыңыз, одан кейін сіңіргіш ас бөлме қағазымен тазалаңыз және келесі тамақ пісіру операциясына жылжыңыз.
- Құрылғыны тазалау алдында құрылғыны кемінде 30 минутқа суытып қойыңыз.

### Тазалау және күту

 **Ескеріңіз:** Құрылғыны тазаламас бұрын, оның толық салқындағанына көз жеткізіңіз.

Тамақ пісіріп болған соң, құрылғыны ӨШІРІП, розеткадан ажыратыңыз. Құрылғыны кемінде 30 минутқа суытып қойыңыз. Плиталардағы кез келген тағам қалдығын жою үшін берілген арнайы құралды пайдаланыңыз. Құралды қолмен немесе ыдыс жуғыш құрылғыда жууға болады. Май жинау науасын босатыңыз. Май таму

науасын қолмен немесе ыдыс жуғыш құрылғымен жууға болады.

Плиталарды құрылғыдан шығарып алу үшін, плитаны босату түймелерін (3) басыңыз. Оларды түртпес бұрын, олардың толық суығанына көз жеткізіңіз. Пісіру плиталарын ыдыс жуғышта жууға болады, дегенмен, ыдыс жуғышта жиі жуу оның сыртқы қабатының қасиеттерін нашарлатуы мүмкін. Сондықтан пісіру плитасының сыртын жұмсақ жуғыш қоспа қосылған суға батырылған жұмсақ губкамен немесе шүберекпен жуған дұрыс болады.

Плиталарды тазалау үшін металл құралдарды пайдаланбаңыз.

жазылған сериялық нөмір бойынша анықтау мүмкін. (Сериялық нөмірі: ASSCC, бұл жерде А – өнім жасалған жылдың соңғы саны, SS – өнім жасалған апта, CC – басып шығару күні, 1992 жылдан бастап автоматты түрде есептеледі. Мысалы: Сер.№ 30411, өнім жасалған жыл – 2003, өнім жасалған апта – 4)

**EAC**

### **ТЕХНИКАЛЫҚ СИПАТТАМАЛАРЫ**

Кіріс кернеу	220/240 В-50/60 Гц
Тұтынылатын қуат	2000 Вт

### **ТЕХНИКАЛЫҚ СИПАТТАМАЛАР**

Бұйым түрі:	өнімдегі таңбалауға қараңыз
Үлгі:	“
Кернеу:	“
Жілілік:	“
Қуаты:	“

#### **Қытайда:**

De'Longhi Appliances s.r.l.

via L.Seitz, 47 - 31100 Treviso Italy

Де'Лонги Апплайансиз с.р.л.

Виа Л. Зейц, 47 31100 Тревизо Италия үшін жасалған.

#### **Кедендік одақтар территориясында тұтынушыларға тасымалдау үшін жауапкершілікті және импорттер:**

“Делонги” ЖШҚ

127055 Ресей, Мәскеу қ.

Суцёвская көшесі, 27-үй, 3-ғимарат

Тел.: +7 (495) 781-26-76

Бұл құрылғы пайдалану нұсқаулығында көрсетілгендей жолмен пайдаланылады. Өнімнің мерзімі сатып алынған күннен бастап 2 жылға созылады.

Бұйым шығарылған күнін бұйым корпусында

## АҚАУЫҚТАРДЫ ЖОЮ

Дисплейдегі қате туралы хабарлар	СИПАТТАМА	ПРОБЛЕМА	ШЕШІМІ
	<p>Пісіру плитасының температурасы көтерілмейді.</p>	<p>Электрондық басқару элементі плиталардың біреуінің көзделген температураға дейін қызбағанын анықтады.</p> <p>Отқа қақтау плитасы құрылғыға дұрыс енгізілмеген.</p> <p>Отқа қақтау плитасының ішіндегі қыздыру элементі зақымданған болуы мүмкін.</p> <p>Қыздыру элементінің байланысы зақымданған болуы мүмкін.</p> <p>Электрондық басқару элементі зақымданған болуы мүмкін.</p>	<p>Қабырғадағы розеткадан ажыратыңыз.</p> <p>Отқа қақтау плитасы құрылғы корпусына дұрыс енгізілгенін тексеріңіз.</p> <p>Егер бұл проблеманы шешпесе, онда құрылғыда ақаулық болуы мүмкін.</p> <p>De'Longhi тұтынушыларды қолдау қызметіне қате туралы хабарлаңыз.</p>

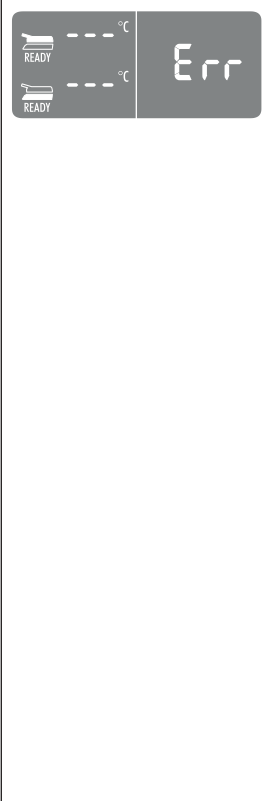
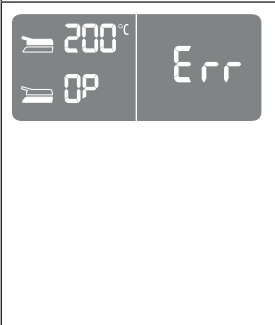
	<p>Қыздыру элементінің ҚОСУЛЫ уақыты шамадан асып кетеді.</p>	<p>Электрондық басқару элементі қыздыру элементінің тиісті уақыттан артық ҚОСУЛЫ тұрғанын анықтады.</p>	<p>Қабырғадағы розеткадан ажыратыңыз. Отқа қақтау плиталарына көлемі немесе салмағы шамадан тыс тамақтарды немесе қатырылған тағамдарды қоймаңыз, себебі олар қыздыру элементінің шамадан тыс уақыт жұмыс істеуіне себеп болуы мүмкін. Басқару элементі қате туралы хабарды 5 секунд бойы көрсетіп, құрылғыны өшіреді. Жаңа пісіру циклін орындамас бұрын құрылғыны суытып алыңыз.</p>
	<p>Температура зондының ақаулығы.</p>	<p>Электрондық басқару элементі температура зондының ақаулығын анықтады.</p>	<p>Қабырғадағы розеткадан ажыратыңыз. Температура зондын ауыстыру керек. De'Longhi тұтынушыларды қолдау қызметіне қате туралы хабарлаңыз.</p>

	<p>Температура зондының ақаулығы.</p>	<p>Электрондық басқару элементі температура зондының ақаулығын анықтады.</p>	<p>Қате нөмірін жазып алыңыз. Қабырғадағы розеткадан ажыратыңыз. Температура зондын ауыстыру керек. De'Longhi тұтынушыларды қолдау қызметіне қате туралы хабарлаңыз.</p>
		<p>Құрылғы іске қосылмайды.</p>	<p>Құрылғының розеткаға дұрыс қосылғанын тексеріңіз.</p> <p>Құрылғыны басқа розеткаға қосып көріңіз.</p> <p>Үйдің автоматты ажыратқышын тексеріңіз.</p> <p>Егер бұл проблеманы шешпесе, онда құрылғыда ақаулық болуы мүмкін. De'Longhi тұтынушыларды қолдау қызметімен хабарласыңыз.</p>

		<p>START / STOP түймесін басқанда құрылғы іске қосылмайды.</p>	<p>Температура тетіктерінің екеуі де 0 күйінде, жоғарғы және төменгі дисплейде OFF (Өшірулі) хабары көрінеді. Температура тетігін қалаған температураға бұрып, START/STOP түймесін басыңыз.</p>
		<p>Кептіру түймелері басылған кезде, дисплейде "SEAR" (Кептіру) хабары жыпылықтайды да, кептіру функциясы өшеді.</p>	<p>Кептіру функциясы пісіру циклінің 30 минуты сайын қол жетімді болады. 30 минут өтпейінше кептіру функциясы екінші рет орындауға әрекет етсеңіз, операциядан бас тартылады. Жаңа кептіру циклін бастамас бұрын 30 минут күтіңіз.</p>



## ПІСІРУ КЕСТЕСІ

СЫР ЕПІ	ҚАЛЫ ҒДЫҒЫ (см)	№ КЕСЕК	ПІСІРУ ДЕҢГЕЙІ	ПЛИТА РЕЖИМІ	ПЛИТ АЛАР	°С	КЕП ТІРУ	МИН.	КЕҢЕСТЕР
Стейк	0,5-1	2	Жақсылап пісіру	ТИГІЗІП О Т Қ А ҚАҚТАУ	қырлы	230	√	2-3	тағамды жақсылап майлаңыз
Стейк	0,5-1	4	Жақсылап пісіру	О Р Е N G R I L L (Ашық отқа қақтау)	қырлы	230		5-6	тамақты жақсылап майлаңыз, пісіру барысында жартылай аударыңыз
Сүбе	3-4	4	Сирек	ТИГІЗІП О Т Қ А ҚАҚТАУ	қырлы	230	√	4-5	тағамды жақсылап майлаңыз
Сүбе	3-4	4	М e d i u m (Орташа)	ТИГІЗІП О Т Қ А ҚАҚТАУ	қырлы	230	√	7-8	тағамды жақсылап майлаңыз
Сүбе	3-4	4	Жақсылап пісіру	ТИГІЗІП О Т Қ А ҚАҚТАУ	қырлы	230	√	10-11	тағамды жақсылап майлаңыз
Қабырғадан дайындалатын стейк	2-3	2	М e d i u m (Орташа)	ТИГІЗІП О Т Қ А ҚАҚТАУ	қырлы	230		4-5	тағамды жақсылап майлаңыз
Қабырғадан дайындалатын стейк	2-3	2	Жақсылап пісіру	ТИГІЗІП О Т Қ А ҚАҚТАУ	қырлы	230		7-8	тағамды жақсылап майлаңыз
Қабырғадан дайындалатын стейк	2-3	4	М e d i u m (Орташа)	О Р Е N G R I L L (Ашық отқа қақтау)	қырлы	230		10-12	тамақты жақсылап майлаңыз, пісіру барысында жартылай аударыңыз

Қабырғадан дайындалатын стейк	2-3	4	Жақсылап пісіру	OPEN GRILL (Ашық отқа қақтау)	қырлы	230		14-16	тамақты жақсылап майлаңыз, пісіру барысында жартылай аударыңыз
Гамбургер	2-3	6	Жақсылап пісіру	ТИГІЗІП ОТҚА ҚАҚТАУ	қырлы	230	√	8-10	тағамды жақсылап майлаңыз
Кәуап		6	Жақсылап пісіру	ТИГІЗІП ОТҚА ҚАҚТАУ	қырлы	230		13-15	тамақты жақсылап майлаңыз, пісіру барысында жартылай аударыңыз

ҚОЗЫ ЕТІ	ҚАЛЫҢДЫҒЫ (см)	№ КЕСЕК	ПІСІРУ ДЕҢГЕЙІ	ПЛИТА РЕЖИМІ	ПЛИ ТАЛАР	°С	МИН.	КЕҢЕСТЕР
Котлет	1,5-3	6	Medium (Орташа)	ТИГІЗІП ОТҚА ҚАҚТАУ	қырлы	230	10-12	тамақты жақсылап майлаңыз, пісіру барысында котлеттерді жартылай аударыңыз
Котлет	1,5-3	6	Жақсылап пісіру	ТИГІЗІП ОТҚА ҚАҚТАУ	қырлы	230	12-14	

ШОШҚА ЕТІ	ҚАЛЫҢДЫҒЫ (см)	№ КЕСЕК	ПЛИТА РЕЖИМІ	ПЛИТАЛАР	°С	КЕП ТІРУ	МИН.	КЕҢЕСТЕР
Стейк	1-2	4	ТИГІЗІП ОТҚА ҚАҚТАУ	қырлы	230	√	7-9	тағамды жақсылап майлаңыз
Стейк	1-2	8	OPEN GRILL (Ашық отқа қақтау)	қырлы	230		14-16	тамақты жақсылап майлаңыз, пісіру барысында жартылай аударыңыз

Жаншылған ет	<2,5	4	ТИ Г І З І П О Т Қ А ҚАҚТАУ	қырлы	230		9-11	тамақты жақсылап майлаңыз, пісіру барысында жартылай аударыңыз
Жаншылған ет	<2,5	8	OPEN GRILL (Ашық отқа қақтау)	қырлы	230		11-13	тамақты жақсылап майлаңыз, пісіру барысында жартылай аударыңыз
Қабырға		6-8	ТИ Г І З І П О Т Қ А ҚАҚТАУ	қырлы	200		20-25	екі не үш рет аударыңыз
Бекон		4	ТИ Г І З І П О Т Қ А ҚАҚТАУ	қырлы	230		1-2	
Шұжықша		8	ТИ Г І З І П О Т Қ А ҚАҚТАУ	қырлы	200		16-18	шұжықтарды шанышқымен тесіңіз
Кәуап		6	ТИ Г І З І П О Т Қ А ҚАҚТАУ	қырлы	230		14-16	тамақты жақсылап майлаңыз, бір не екі рет аударыңыз
Сосиска		6	ТИ Г І З І П О Т Қ А ҚАҚТАУ	қырлы	230		8-10	

ТАУЫҚ ЖӘНЕ КҮРКЕТАУЫҚ ЕТІ	ҚАЛЫҢ ДЫҒЫ (см)	№ КЕСЕК	ПЛИТА РЕЖИМІ	ПЛИТАЛАР	°С	КЕП ТІРУ	МИН.	КЕҢЕСТЕР
Төс еті	<1	4	ТИ Г І З І П О Т Қ А ҚАҚТАУ	қырлы	230	✓	3-4	тағамды жақсылап майлаңыз
Жамбас		3	ТИ Г І З І П О Т Қ А ҚАҚТАУ	қырлы	200		20-25	пісіру барысында бір не екі рет аударыңыз
Қанат		6	ТИ Г І З І П О Т Қ А ҚАҚТАУ	қырлы	200		14-16	пісіру барысында бір не екі рет аударыңыз
Гамбургер	1,5-2	4	ТИ Г І З І П О Т Қ А ҚАҚТАУ	қырлы	230	✓	6-8	
Гамбургер	1,5-2	8	OPEN GRILL (Ашық отқа қақтау)	қырлы	230	✓	14-16	пісіру барысында жартылай бұраңыз
Кәуап		6	ТИ Г І З І П О Т Қ А ҚАҚТАУ	қырлы	230		11-13	пісіру барысында бір не екі рет аударыңыз
Сосиска		6	ТИ Г І З І П О Т Қ А ҚАҚТАУ	қырлы	230		6-8	
Отқа қақталған тауықтың жалпақ еті		1	ТИ Г І З І П О Т Қ А ҚАҚТАУ	қырлы	200		40-45	пісіру барысында бір не екі рет аударыңыз

НАН	№ КЕСЕК	ПЛИТА РЕЖИМІ	ПЛИТАЛАР	°С	МИН.	КЕҢЕСТЕР
Күйдірілген нан/ сэндвич	2	OVEN GRILL (Пеште отқа қақтау)	тегіс	230	3-5	ж о ғ а р ғ ы плитаны нанды сындырмайтындай етіп тигізіп орналастырыңыз
Орама	2	ТИГІЗІП ОТҚА ҚАҚТАУ	қырлы	230	2-3	
Нан кесіктері	4	OPEN GRILL (Ашық отқа қақтау)	тегіс	230	4-5	пісіру барысында жартылай бұраңыз

КӨКӨНИСТЕР	№ КЕСЕК	ПЛИТА РЕЖИМІ	ПЛИТАЛАР	°С	МИН.	КЕҢЕСТЕР
Тіліктелген баялды	1	ТИГІЗІП О Т Қ А ҚАҚТАУ	қырлы	230	4-6	т а ғ а м д ы жақсылап майлаңыз
Тіліктелген кәді	2	ТИГІЗІП О Т Қ А ҚАҚТАУ	қырлы	230	6-8	т а ғ а м д ы жақсылап майлаңыз
Төртбұрыштылап туралған тәтті бұрыш	2	ТИГІЗІП О Т Қ А ҚАҚТАУ	қырлы	230	8-10	т а ғ а м д ы жақсылап майлаңыз
Тіліктелген қызанақ	1	О Р Е N G R I L L ( А ш ы қ о т қ а қақтау)	тегіс	230	5-7	т а м а қ т ы жақсылап майлаңыз, пісіру барысында жартылай аударыңыз
Тіліктелген пияз	2	ТИГІЗІП О Т Қ А ҚАҚТАУ	тегіс	230	5-7	т а м а қ т ы жақсылап майлаңыз, қалақпен жиі араластырыңыз

<b>БАЛЫҚ</b>	МӨЛШЕРІ	№ КЕСЕК	П Л И Т А РЕЖИМИ	ПЛИТАЛАР	°С	МИН.	КЕҢЕСТЕР
Бүтін	250 г	1	ТИГІЗІП ОТҚА ҚАҚТАУ	қырлы	200	8-10	тағамды жақсылап майлаңыз
Сүбе	500 г	1	OVEN GRILL (Пеште отқа қақтау)	қырлы	230	25-30	тамақты майлаңыз, жоғарғы плитаны тамақты жалап отыратындай етіп, бірақ толық тигізбей орналастырыңыз
тілік	450 г	4	ТИГІЗІПОТҚА ҚАҚТАУ	қырлы	200	8-10	тағамды жақсылап майлаңыз
Кәуап	500 г	6	OPEN GRILL (Ашық отқа қақтау)	қырлы	230	10-12	тамақты жақсылап майлаңыз; екі не үш рет аударыңыз
Кальмар	400 г	1-2	ТИГІЗІПОТҚА ҚАҚТАУ	қырлы	200	10-12	тағамды жақсылап майлаңыз
Асшаяндар	400 г	10-12	ТИГІЗІПОТҚА ҚАҚТАУ	қырлы	200	4-6	тағамды жақсылап майлаңыз

<b>ДЕСЕРТТЕР</b>	№ КЕСЕК	П Л И Т А РЕЖИМИ	ПЛИТАЛАР	°С	МИН.	КЕҢЕСТЕР
Құймақтар	4	OPEN GRILL (Ашық отқа қақтау)	тегіс	200	4-5	плиталарды майлаңыз, пісіру барысында жартылай аударыңыз
Вафлилер	4	ТИГІЗІП ОТҚА ҚАҚТАУ	ВАФЛИЛЕР		4-5	плиталарға сары май жағыңыз
Тіліктелген ананас	4	ТИГІЗІП ОТҚА ҚАҚТАУ	қырлы	200	5-6	плиталарға сары май жағыңыз

### **КҮЛЕГЕШ ҚУЫРЫЛҒАН ЖҰМЫРТҚА, БЕКОН ЖӘНЕ КҮЙДІРІЛГЕН НАН**

#### **ИНГРЕДИЕНТТЕР:**

- 2 ЖҰМЫРТҚА
- 2 тілік бекон
- 1 десерт қасық сүт
- талғамға сай мөлшердегі тұз бен бұрыш
- 2 тілік күйдірілетін нан

#### **ДАЙЫНДАУ:**

Жұмыртқаларға сүт пен тұзды қосып, аздаған көпіршіген қоспа шыққанша шайқаңыз. Тегіс плиталарды енгізіп, OPEN GRILL (Ашық отқа қақтау) режиміне орнатыңыз. Төменгі термостат тетігін 230°C-қа, жоғарғы тетікті 230°C-қа реттеңіз. Отқа қақтау плитасын алдын ала қыздыру үшін START/STOP түймесін басыңыз. READY (Дайын) хабары көрінген кезде, араластырылған жұмыртқаны плитаның бұрышына құйып, біркелкі пісуі үшін ағаш қалақпен 2-3 мин. араластырып отырып пісіріңіз. Сол плитада бір уақытта бекон тіліктерін арасында жартылай аудара отырып, 3-4 мин пісіріңіз; басқа жалпақ плитаға нан тіліктерін қойып, арасында аударып отырып 3-4 мин күйдіріңіз. Осының бәрін сәндеп қосып, үстелге ұсыныңыз.

### **ҚУЫРЫЛҒАН НАНДАРМЕН БАЯЛДЫ КРЕМІ**

#### **ИНГРЕДИЕНТТЕР:**

- 1 баялды
- 100 г рикотта
- талғамға сай мөлшердегі ұнтақ сарымсақ
- талғамға сай мөлшердегі ақжелкен
- 4 десерт қасық зәйтүн майы
- талғамға сай мөлшердегі тұз
- талғамға сай мөлшердегі бұрыш
- 1 батон нан

#### **ДАЙЫНДАУ:**

Баялдыларды жақсылап жуып, қабығынан тазалап, қалың тіліктерге тураңыз. Орнатылған тегіс плитаны енгізіп, пісіру тетігін OPEN GRILL (Ашық отқа қақтау) режиміне орнатыңыз. Төменгі термостат тетігін 230°C-қа, жоғарғы тетікті 230°C-қа реттеңіз. Отқа қақтау плитасын алдын ала қыздыру үшін

START/STOP түймесін басыңыз. READY (Дайын) хабары көрінген кезде, баялдыны төменгі плитаға салып, жұмсарғанша шамамен 8-10 мин. пісіріңіз. Баялдыны ірі тіліктерге турап, рикотта, қыша, туралған ақжелкен, бір шымшым тұз, бір шымшым бұрыш және май қосып, миксерге салыңыз. Біркелкі және майда қоспа алу үшін араластырыңыз. Нанды тіліктеп турап, зәйтүн майымен майлаңыз да, CONTACT GRILL (Тигізіп отқа қақтау) режимінде тегіс плиталарда 230°C-та талғамға сай қызарғанша 1-2 минут пісіріңіз.

Баялды кремін күйдірілген нан тіліктеріне жағып, екі десерт қасық майды сепкілеп, үстелге ұсыныңыз.

### **ЕТ, ЕГІСТІК ҚЫШАТҮСІ (РУККОЛА) ЖӘНЕ ЧЕРРИ ҚЫЗАНАҒЫ ҚОСЫЛҒАН САЛАТ**

#### **ИНГРЕДИЕНТТЕР:**

- 2 бұзау еті кесегі
- 100 г егістік қышатүсі (руккола)
- 10-12 дана черри қызанағы
- 100 г грана сырының үгітінділері
- талғамға сай мөлшердегі тұз
- талғамға сай мөлшердегі зәйтүн майы

#### **ДАЙЫНДАУ:**

Егістік қышатүсі және черри қызанағы салатын дайындау: егістік қышатүсін жуып, таза шүберекке кептіру үшін қоя тұрыңыз да, черри қызанақтарын төрт бөлікке бөліп тураңыз. Орнатылған қырлы плитаны енгізіп, пісіру тетігін OPEN GRILL (Ашық отқа қақтау) режиміне орнатыңыз. Төменгі термостат тетігін 230°C-қа, жоғарғы тетікті 230°C-қа реттеңіз. Отқа қақтау плитасын алдын ала қыздыру үшін START/STOP түймесін басыңыз. READY (Дайын) хабары көрінген кезде, алдыңғы майланған бұзау еті тіліктерін салып, жоғарғы плитаны басыңыз да, талғамға қарай 2-3 мин. пісіріңіз. Етті тал-тал етіп турап, егістік қышатүсі мен черри қызанағы үстіне реттеп қойыңыз, талғамға қарай тұздап, грана сырының үгітіндісін қосыңыз. Дәм үшін аз ғана май қосыңыз.

## **КОФЕ ДӘМИНЕ ҰҚАС ҚАБЫРҒА СТЕЙКТЕР**

### **ИНГРЕДИЕНТТЕР:**

- етті қабырғалар (әрқайсысы 2 x 250 г)
- зәйтүн майы

### **КОФЕ ҚОСПАСЫ ҮШІН:**

- 2 шәй қасық зире тұқымы
- 2 шәй қасық кофе дәні
- 1 десерт қасық жартылай ащы қызыл бұрыш
- 1 шәй қасық паприка
- 1 шәй қасық ірі ас тұзы
- 1 шәй қасық бұрыш

### **ДАЙЫНДАУ:**

Кофе қоспасын дайындау: зире тұқымдары мен кофе дәндерін блендерге салып, ұнтақ болғанша тартыңыз (өте ұсақ емес). Ұнтақты ыдысқа салыңыз, басқа ингредиенттерді қосып, жақсылап араластырыңыз.

Етті аздап майлап, дәмдеуіштер қосып, бөлме температурасында 30 мин бетін жауып қойыңыз. Қырлы плитаны енгізіп, отқа қақтау пешін CONTACT GRILL (Тигізіп отқа қақтау) режиміне қойыңыз. Төменгі термостат тетігін 230°C-қа, жоғарғы тетікті 230°C-қа реттеңіз.

Отқа қақтау плитасын алдын ала қыздыру үшін START/STOP түймесін және әрбір плитаның SEAR (Кептіру) түймесін басыңыз. Дисплейде SEAR (Кептіру) жазуы жыпылықтауын тоқтатқан кезде, етті төменгі плитаға қойып, жоғарғы плитаны басыңыз да, талғамға сай етіп 6-8 мин. пісіріңіз. Ыстық күйінде беріңіз.

## **САҢЫРАУҚҰЛАҚ СОУСЫ ҚОСЫЛҒАН СИЫР**

### **ЕТІ**

### **ИНГРЕДИЕНТТЕР:**

- 4 кесек сиыр еті (сүйексіз)
- талғамға сай мөлшердегі тұз
- талғамға сай уатылған түйіршік қарабұрыш
- 2 түйір сарымсақ
- 2 десерт қасық Дижон қышасы
- 60 г сары май
- талғамға сай мөлшердегі зәйтүн майы

## **САҢЫРАУҚҰЛАҚ СОУСЫНЫҢ**

### **ИНГРЕДИЕНТТЕРІ:**

- 30 г сары май

- 1 десерт қасық горгонзола
- 2 шалот
- 300 г саңырауқұлақ
- 1/2 шағын стақан виски
- 200 г крем
- Талғамға сай мөлшердегі лимон шырыны
- талғамға сай мөлшердегі ақжелкен

### **ДАЙЫНДАУ:**

Етті тұздап, бұрыштап, бөлме температурасында төрт сағатқа қойып қойыңыз.

Саңырауқұлақ соусын дайындау: сары майды табада ерітіп, тіліктелген шалот пиязын қосып, 2-3 мин. қуырыңыз. Саңырауқұлақтарды қосып, тағы 5 мин. қуырыңыз. Вискиді қосып, 1 мин. пісіріңіз де, бір стақан су қосып, бір минуттай пісіріңіз. Сұйық кремді, лимон шырынын, ақжелкенді және горгонзоланы қосып, қайнатыңыз.

Соус қоюланғанша қайнатып, тұз бен бұрыштың дәмін келтіріп, бөлек қоя тұрыңыз.

Пісіру барысында дәмдеуішті етке щеткамен жағыңыз: шағын табаға сары майды ерітіп, қышаны және сарымсақты салыңыз. Сары май ерігенше төменгі температурада пісіріңіз. Жылы күйде сақтаңыз.

Орнатылған қырлы плитаны енгізіп, пісіру тетігін OPEN GRILL (Ашық отқа қақтау) режиміне орнатыңыз. Төменгі термостат тетігін 230°C-қа, жоғарғы тетікті 230°C-қа реттеңіз.

Отқа қақтау плитасын алдын ала қыстыру үшін START/STOP түймесін басыңыз және плиталардың екеуі үшін SEAR (Кептіру) түймесін басыңыз.

Сүбе еттің екі жағына да дәмдеуішті щеткамен жағыңыз да, төменгі плитаға салып, отқа қақтау пешін жабыңыз. Талғамға және сүбе еттің қалыңдығына сай 6-8 мин. пісіріңіз. Піскен кезде, сүбелерді алып, бұған дейін дайындалған саңырауқұлақ соусын бетіне құйып, табақты үстелге тартыңыз.



## **КҮЙДІРІЛГЕН БИДАЙ НАНИНАН ЖАСАЛҒАН ГАМБУРГЕР**

### **ИНГРЕДИЕНТТЕР:**

- 8 тілік бидай наны
- 500 сиырдың тартылған еті
- 100 г тіліктелген эменталь сыры
- 2 десерт қасық зәйтүн майы
- 2 тіліктелген пияз
- бөлме температурасындағы сары май қажетінше
- 2 шәй қасық вустер соусы
- талғамға сай мөлшердегі тұз
- талғамға сай мөлшердегі бұрыш
- жарты шәй қасық қант

### **ДАЙЫНДАУ:**

Гамбургерлерді дайындау: тартылған етті, Вустер соусын, тұзды және бұрышты ыдысқа салып жақсылап араластырыңыз. Қолмен қалыңдығы шамамен 2 см болатын 4 гамбургер пішіндеңіз. Отқа қақтау режимін OPEN GRILL (Ашық отқа қақтау) режиміне қойып, жалпақ плитаны астына, қырлы плитаны үстіне салыңыз. Төменгі термостат тетігін 230°C-қа, жоғарғы тетікті 230°C-қа реттеңіз.

Отқа қақтау плитасын алдын ала қыздыру үшін START/STOP түймесін басыңыз.

READY (Дайын) жазуы көрінген кезде, зәйтүн майымен және қантпен дәмдендірілген тіліктелген пиязды төменгі плитаға салып, біркелкі және жұмсақ болып пісу үшін қалақпен араластыра отырып, шамамен 5-6 мин. пісіріңіз. Сол кезде басқа плитада гамбургерді 5-6 мин. сайын аудара отырып, шамамен 12 мин. пісіріңіз (пісіру уақыты гамбургердің қалыңдығына сай әр түрлі болады). Пияздар піскен соң, плитадан алыңыз да, сары май жағылған нан тіліктерін плита шетіне тек 1-2 минутқа қойыңыз.

Нан тіліктерін турау тақтайына күйдірілген жағын жоғары қаратып қойып, пиязды үстіне себіңіз, гамбургерлерді қосып, сырды қабаттап салыңыз. Сэндвичті нан тілігінің күйдірілген жағын төмен қаратып жабыңыз. Плитаның қайта қызғанын күтіңіз де, сэндвичтерді салыңыз және жоғарғы плитамен жақсылап басыңыз.

Талғамға сай шамамен 2-3 мин. пісіріңіз.

## **БАЛЬЗАМДЫ СІРКЕ СУЫ МЕН ГҮЛШЕТЕН ҚОСЫЛҒАН ҚОЗЫ ЕТІ КОТЛЕТТЕРІ**

### **ИНГРЕДИЕНТТЕР:**

- 6 қозы еті котлеті
- 10 г туралған гүлшетен (розмарин)
- 10 г туралған сарымсақ (чеснок)
- 100 мл бальзамды сірке суы
- 15 г қант
- талғамға сай мөлшердегі тұз
- талғамға сай мөлшердегі бұрыш

### **ДАЙЫНДАУ:**

Барлық ингредиенттерді жеткілікті үлкен ыдысқа салып араластырыңыз, қозы етінің бетін жауып, тоңазытқышқа 1-2 сағатқа бұқтырып қойыңыз. Орнатылған қырлы плитаны енгізіп, пісіру тетігін OPEN GRILL (Ашық отқа қақтау) режиміне орнатыңыз. Төменгі термостат тетігін 230°C-қа, жоғарғы тетікті 230°C-қа реттеңіз. Отқа қақтау плитасын алдын ала қыздыру үшін START/STOP түймесін басыңыз. READY (Дайын) хабары көрінген кезде, котлеттерді төменгі плитаға қойыңыз. Талғамға және котлеттердің қалыңдығына сай шамамен 11-13 мин. пісіріңіз (оларды пісіру барысында жартылай аударып отырған жөн, себебі сүйек еттің жоғарғы тиюіне кедергі болады). Сол арада бұқтыру соусын табаға азайтып құйып, отқа қақталған қозы еті котлеттеріне соус ретінде құйып, үстелге ұсыныңыз.

## **БАЛ ЖӘНЕ ЛАЙМ КРЕМІ ҚОСЫЛҒАН ТАУЫҚ ЕТІ КӘУАБЫ**

### **ИНГРЕДИЕНТТЕР:**

- 500 г тауық төс еті

### **БҰҚТЫРМА СОУС ИНГРЕДИЕНТТЕРІ:**

- 1 шәй қасық қызыл бұрыш
- 1 шәй қасық күнзе (кориандр)
- 10 сл зәйтүн майы
- 2 көк жуа
- 3 түйір сарымсақ
- 1 десерт қасық уатылған зімбір
- 1 десерт қасық қант
- 1 десерт қасық лайм шырыны
- 1 десерт қасық ірі ас тұзы
- талғамға сай мөлшердегі бұрыш

## **БАЛ ЖӘНЕ ЛАЙМ КРЕМІНІҢ ИНГРЕДИЕНТТЕРІ:**

- 5 сл пісіру кремi
- 1/2 шәй қасық уатылған лайм қабығы
- 1 десерт қасық лайм шырыны
- 1 десерт қасық зәйтүн майы
- 1 десерт қасық бал
- талғамға сай мөлшердегі тұз

### **ДАЙЫНДАУ:**

Бұқтырусоусын(маринад) дайындау: барлық ингредиенттерді блендерге салып, біркелкі қоспа болғанша тартыңыз. Жалпақтығы 2 см текшелерге туралған тауық еті кесектерін шұңғыл плитаға қойып, бұқтыру соусын қосыңыз және барлық тауық етін біркелкі батырыңыз. Тағам жабу үлдірімен жауып, 1-2 сағат бұқтырып қойыңыз.

Кремді барлық ингредиенттерді ыдыста араластырып дайындап, мөлдір үлдірмен жабыңыз және тоңазытқышқа салып қойыңыз. Тауық етінің кесектерін кәуап шампурларына тізіңіз. Орнатылған қырлы плитаны енгізіп, пісіру тетігін OPEN GRILL (Ашық отқа қақтау) режиміне орнатыңыз. Төменгі термостат тетігін 230°C-қа, жоғарғы тетікті 230°C-қа реттеңіз. Отқа қақтау плитасын алдын ала қыздыру үшін START/STOP түймесін басыңыз. READY (Дайын) хабары көрінген кезде, кәуаптарды төменгі плитаға салып, жоғарғы плитамен басыңыз да, бір не екі рет аудару арқылы 11-13 мин. пісіріңіз. Лайм және бал соусымен бірге ыстық күйінде берілуі керек.

## **ПРОВАНСТЫҚ СТИЛЬДЕГІ ТАУЫҚ ЖАМБАСТАРЫ**

### **ИНГРЕДИЕНТТЕР:**

- 3 тауық жамбасы (550 г)

### **БҰҚТЫРМА СОУС ИНГРЕДИЕНТТЕРІ:**

- 25 сл құрғақ ақ шарап
- 4 десерт қасық зәйтүн майы
- 3 десерт қасық тұқымы бар қыша
- 3 десерт қасық ақ шарап сірке суы
- 2 десерт қасық прованстық шөптер
- 2 түйір туралған сарымсақ
- 2 шәй қасық ірі ас тұзы
- 1 шәй қасық кайен қызыл бұрышы

### **ДАЙЫНДАУ:**

Бұқтыру соусын (маринад) барлық ингредиенттерді бір ыдыста араластыру арқылы дайындаңыз. Өткір пышақпен тауық жамбастарының етті бөлігін аздап қақтап тіліңіз. Жамбастарды бұқтырма соус құйылған ыдысқа салып, барлық жағына жағылатындай етіп аударыңыз: 2-3 сағатқа бұқтырып қойыңыз. Орнатылған қырлы плитаны енгізіп, пісіру тетігін OPEN GRILL (Ашық отқа қақтау) режиміне орнатыңыз. Төменгі термостат тетігін 210°C-қа, жоғарғы тетікті 210°C-қа реттеңіз. Отқа қақтау плитасын алдын ала қыздыру үшін START/STOP түймесін басыңыз. READY (Дайын) хабары көрінген кезде, тауық жамбастарын төменгі плитаға салып, жоғарғы плитамен басыңыз да, 2-3 рет аудару арқылы 20-25 мин. пісіріңіз. Піскен кезде плитаға қойып берілуі керек.

## **ОТҚА ҚАҚТАЛҒАН АСШАЯНДАР**

### **ИНГРЕДИЕНТТЕР:**

- 16/20 асшаян

### **БҰҚТЫРМА СОУС ИНГРЕДИЕНТТЕРІ:**

- талғамға сай мөлшердегі ақжелкен
- 2 лимон
- талғамға сай мөлшердегі тұз
- талғамға сай мөлшердегі бұрыш
- 2 түйір сарымсақ

### **ДАЙЫНДАУ:**

Бұқтыру соусын дайындау: сарымсақ пен ақжелкенді ұсақтап турап, лимон шырынын, тұз қосыңыз да, қара бұрыш себіңіз.

Асшаяндарын жуып, жақсылап кептіріңіз де, кемінде жарты сағат бұқтырып қойыңыз.

Орнатылған қырлы плитаны енгізіп, пісіру тетігін OPEN GRILL (Ашық отқа қақтау) режиміне орнатыңыз.

Төменгі термостат тетігін 210°C-қа, жоғарғы тетікті 210°C-қа реттеңіз. Отқа қақтау плитасын алдын ала қыздыру үшін START/STOP түймесін басыңыз.

READY (Дайын) хабары көрінген кезде, кептірілген асшаяндарды төменгі плитаға салып, жоғарғы плитамен басыңыз да, 4-6 мин. пісіріңіз.

Беру алдында плитаны лимон тіліктерімен және жасыл салатпен сәндеңіз.

### **ЙОГУРТ СОУСЫ БАР ОТҚА ҚАҚТАЛҒАН АЛБЫРТ БАЛЫҚ (ЛОСОСЬ)**

#### **ИНГРЕДИЕНТТЕР:**

- 500 г албырт балық сүбесі
- талғамға сай мөлшердегі зәйтүн майы

#### **СОУС ИНГРЕДИЕНТТЕРІ:**

- 250 г грек йогурты
- 1 түйір сарымсақ
- 1 шәй қасық ас тұзы
- 1 шымшым қант
- 20 шалғын жуа
- 20 г ақжелкен
- талғамға сай мөлшердегі ақ бұрыш

#### **ДАЙЫНДАУ:**

Соусты дайындау: ақжелкен мен шалғын жуаны мұқият жуып-кептіріңіз де, сарымсақты бөлек тураңыз.

Йогуртты блендер ыдысына құйып, шөптерді, сарымсақты, тұзды, қантты және бұрышты қосып, біркелкі крем болғанша тартыңыз. Тоңазытқышқа салыңыз және кемінде 30 мин. қойып қойыңыз.

Орнатылған тегіс плитаны енгізіп, пісіру тетігін OVEN GRILL (Пеште отқа қақтау) режиміне орнатыңыз.

Төменгі термостат тетігін 230°C-қа, жоғарғы тетікті 230°C-қа реттеңіз.

Отқа қақтау плитасын алдын ала қыздыру үшін START/STOP түймесін басыңыз.

READY (Дайын) хабары көрінген кезде, алдын ала май жағылған сүбені төменгі плитаға қойып, жоғарғы плитаны OVEN GRILL (Пеште отқа қақтау) режиміне жабыңыз (тамаққа тигізбей, бірақ барынша жақын етіп) және шамамен 25-30 мин. пісіріңіз (ең жақсы нәтиже алу үшін пісіру барысында албырт балықты 180°-қа, плитаның тағамға жақын жерін ауыстырып салу үшін шамамен жартылай бұрыңыз).

Піскен кезде албырт балық табақшаға салынып, йогурт соусымен беріледі.

### **ОТҚА ҚАҚТАЛҒАН СЕГІЗАЯҚ**

#### **ИНГРЕДИЕНТТЕР:**

- 400 г ірі кальмар
- 1 лимон
- 1 тал ақжелкен
- талғамға сай мөлшердегі зәйтүн майы
- талғамға сай мөлшердегі орегано
- талғамға сай мөлшердегі тұз
- талғамға сай мөлшердегі чили қызыл бұрышы

#### **ДАЙЫНДАУ:**

Кальмарды ішек-қарынын, басын және сүйегін алып тастап, мұқият жуу арқылы дайындаңыз.

Орнатылған қырлы плитаны енгізіп, пісіру тетігін OPEN GRILL (Ашық отқа қақтау) режиміне орнатыңыз.

Төменгі термостат тетігін 210°C-қа, жоғарғы тетікті 210°C-қа реттеңіз.

Отқа қақтау плитасын алдын ала қыздыру үшін START/STOP түймесін басыңыз.

READY (Дайын) хабары көрінген кезде, алдын ала майланған кальмарды төменгі плитаға салып, жоғарғы плитамен басыңыз да, 10-12 мин. пісіріңіз.

Блендер ыдысында сұйық майды туралған ақжелкенмен, лимон шырынымен, бір шымшым ореганомен, бір шымшым тұзбен және бір шымшым қызыл бұрышпен араластырып, дәмдеуіш дайындаңыз.

Кальмар піскен кезде, оны отқа қақтау плитасынан алып, соуспен дәмдеңіз.

Осының бәрін сәндеп қосып, үстелге ұсыныңыз.

### **БАНАН ҚҰЙМАҚТАРЫ**

#### **ИНГРЕДИЕНТТЕР:**

- 1 банан
- 2 жұмыртқа (1-еуі толығымен + 1-еуінің тек ақуызы)
- 150 мл сүт
- 100 г бидай ұны
- 70 г сары май
- талғамға сай мөлшердегі тұз
- 1 десерт қасық қант
- 16 г қамыр қопсытқыш ұнтақ (разрыхтитель)

### **ДАЙЫНДАУ:**

Бананның қабығын аршып, шанышқымен жақсылапезіңіз. Бүтін жұмыртқа мен қантты ыдыста шайқап, соңына дейін араластыра отырып, сүтті жайлап қосыңыз. 50 г ерітілген сары майды қосып, қамыр қопсытқыш ұнтақ қосылған, еленген ұнды салыңыз да, сонымен қатар бір шымшым тұзды, сосын езілген бананды қосыңыз. Барлық ингредиенттерді мұқият араластырып, қоспаны тоңазытқышқа 10 минутқа салып қойыңыз.

Бір жағынан жұмыртқаның ақуызын әбден қатайғанша шайқаңыз.

Қоспаны тоңазытқыштан алып, шайқалған ақуызбен абайлап қана астынан үстіне қарай араластырыңыз. Тегіс плиталарды енгізіп, OPEN GRILL (Ашық отқа қақтау) режиміне орнатыңыз. Төменгі термостат тетігін 200°С-қа, жоғарғы тетікті 200°С-қа орнатыңыз. Отқа қақтау плитасын алдын ала қыздыру үшін START/STOP түймесін басыңыз. READY (Дайын) хабары көрінген кезде плитаға аз ғана сары май жағып, оның үстіне 1-2 десерт қасық құймақ қоспасын құйып, шеңбер пішінін алу үшін плита бетіне тез жайыңыз. Құймақтың үсті бойында көпіршіктер көрінгенше 2 минуттай пісіріңіз де, аударып, басқа бетін 2 минуттай пісіріңіз. Құймақтар әр түрлі әдіспен беріледі: шоколадты креммен, үйеңкі шәрбатымен, жас қара жидектермен, шоколад үгітінділерімен, балмен, шайқалған қаймақпен және қант ұнтағымен.

### **ОТҚА ҚАҚТАЛҒАН, БАЛМҰЗДАҚ ҚОСЫЛҒАН АНАНАС** **ИНГРЕДИЕНТТЕР:**

- 1 ананас
- қажетінше бал
- қамыс қанты қажетінше
- жас жалбыз қажетінше
- қант ұнтағы қажетінше
- ванильді балмұздақ қажетінше

### **ДАЙЫНДАУ:**

Ананасты алып, жапырағынан және қабығынан тазалаңыз. Шамамен 1-2 см қалыңдықтағы тіліктерге кесіңіз, әрбір тіліктің екі жағына қамыс қантын себіңіз.

Орнатылған қырлы плитаны енгізіп, пісіру тетігін OPEN GRILL (Ашық отқа қақтау) режиміне орнатыңыз. Төменгі термостат тетігін 200°С-қа, жоғарғы тетікті 200°С-қа орнатыңыз. Отқа қақтау плитасын алдын ала қыздыру үшін START/STOP түймесін басыңыз. READY (Дайын) хабары көрінген кезде, ананастың екі жағына щеткамен бал жағып, отқа қақтау плитасына қойыңыз. Плитаны жауып, 5-6 мин. пісіріңіз.

Піскен соң осы тіліктерді табақшаға салып, жас жалбыз жапырақтарымен сәндеңіз, қант ұнтағын сеуіп, балмұздақ шарларымен беріңіз.

## **КЛАССИКАЛЫҚ ВАФЛИЛЕР**

ЖАСАЛУЫ: 8 вафли

ДАЙЫНДАУ: 10 мин.

ПІСІРУ УАҚЫТЫ: 10 мин.

### **ИНГРЕДИЕНТТЕР:**

- 2 кесе (460 г) кәдімгі ұн
- 1 шәй қасық ас тұзы
- 4 шәй қасық (10 г) қамыр қопсытқыш ұнтақ
- 2 шәй қасық (30 г) ақ қант
- 2 жұмыртқа
- 1-1/2 кесе жылы сүт (345 мл)
- 1/3 кесе еріген сары май (75 г)
- 1 шәй қасық ванил сығындысы

### **ДАЙЫНДАУ:**

Үлкен ыдыста ұнды, тұзды, қамыр қопсытқыш ұнтақты және қантты араластырып, бөлек қоя тұрыңыз. Бөлек ыдысқа жұмыртқаларды шайқаңыз. Сүтті, сары майды және ванилді араластырыңыз. Ұнды сүт қоспасына салып, араласқанша шайқаңыз. Вафли плитасын қыздырыңыз. READY (Дайын) хабары көрінген кезде, вафли плитасына сары май жағыңыз немесе жабысуға қарсы спрейді бүркіңіз әрбір вафли пісіру аймағына қоспаны мөлшерлеп құйыңыз, қажет болса қасықты пайдаланыңыз. Қалақпен жайыңыз. Вафлилерді сары және қытырлақ болғанша пісіріңіз (5 мин.).

Қоспа таусылғанша осылай қайталаңыз.

Піскен соң дереу берілуі керек.

## **БЕЛЬГИЯЛЫҚ ВАФЛИЛЕР**

ЖАСАЛУЫ: 10-12 вафли

ДАЙЫНДАУ: 15 мин.

ПІСІРУ УАҚЫТЫ: 15 мин.

### **ИНГРЕДИЕНТТЕР:**

- 2 кесе (460 г) тоқашқа арналған ұн
- 1/2 шәй қасық ас тұзы
- 2 шәй қасық (5 г) қамыр қопсытқыш ұнтақ
- 2 шәй қасық (30 г) ақ қант
- 4 жұмыртқа
- 2 кесе жылы сүт (460 г)
- 1/3 кесе еріген сары май (70 г)

- 1/2 шәй қасық ванил сығындысы

### **ДАЙЫНДАУ:**

Үлкен ыдыста ұнды, тұзды, қамыр қопсытқыш ұнтақты араластырып, бөлек қоя тұрыңыз. Бөлек ыдысқа жұмыртқа сарыуызы мен қантты салып, қант толық ерігенше шайқаңыз.

Ванил сығындысын, еріген сары майды және сүтті жұмыртқаларға қосып, араластырып шайқаңыз.

Жұмыртқа-сүт қоспасын ұнға қосып, араласқанша шайқаңыз. Шамадан тыс араластырмаңыз. Үшінші ыдысқа жұмыртқа ақуызын электрлік миксермен 1-2 минут бойы жұмсақ төмпешіктер қалыптасқанша шайқаңыз. Резеңке қалақты пайдалана отырып, жұмыртқа ақуызын вафли қамырына жайлап ораңыз. Шамадан тыс араластырмаңыз.

Вафли плитасын қыздырыңыз.

READY (Дайын) хабары көрінген кезде, вафли плитасына сары май жағыңыз немесе жабысуға қарсы спрейді бүркіңіз әрбір вафли пісіру аймағына қоспаны мөлшерлеп құйыңыз, қажет болса қасықты пайдаланыңыз. Қалақпен жайыңыз. Вафлилерді сары және қытырлақ болғанша пісіріңіз (5 мин.).

Қоспа таусылғанша осылай қайталаңыз.

Піскен соң дереу берілуі керек.

## **ШОКОЛАД ЖӘНЕ ДАРШЫН ВАФЛИЛЕРІ**

ЖАСАЛУЫ: 8-10 вафли

ДАЙЫНДАУ: 10 мин.

ПІСІРУ УАҚЫТЫ: 15 мин.

### **ИНГРЕДИЕНТТЕР:**

- 2 кесе (460 г) кәдімгі ұн
- 1 шәй қасық ас тұзы
- 1 шәй қасық (3 г) қамыр қопсытқыш ұнтақ
- 3/4 кесе (170 г) ақ қант
- 2 жұмыртқа
- 1-1/2 кесе жылы сүт (345 мл)
- 80 г сары май
- 1 шәй қасық ванил сығындысы
- 140 г қара шоколад
- 1/4 кесе (60 г) какао ұнтағы

- 2 шәй қасық даршын (6 г)

### **ДАЙЫНДАУ:**

Шоколад пен сары майды микротолқынды пешке жарамды ыдысқа салып, ең жоғарғы қуатпен шамамен 30 секунд шайқаңыз. Шоколад пен сары майды араластыруды ерігенше, қоспа біркелкі болғанша жалғастырыңыз да, аздап салқындау үшін бөлек қоя тұрыңыз.

Жұмыртқаларды, сүтті және ванилді үлкен ыдыста шайқап, салқындаған шоколад қоспасымен біркелкі болғанша араластырыңыз.

Ұнды, қантты, какао ұнтағын, даршынды, қамыр қопсытқыш ұнтақты және тұзды үлкен ыдыста араластырыңыз. Ұн қоспасын жұмыртқа қоспасына қосып, біркелкі және одан бетер қою болғанша шайқаңыз. Вафли плитасын қыздырыңыз.

READY (Дайын) хабары көрінген кезде, вафли плитасына сары май жағыңыз немесе жабысуға қарсы спрейді бүркіңіз әрбір вафли пісіру аймағына қоспаны мөлшерлеп құйыңыз, қажет болса қасықты пайдаланыңыз. Қалақпен жайыңыз. Вафлилерді сары және қытырлақ болғанша пісіріңіз (5 мин.).

Қоспа таусылғанша осылай қайталаңыз. Піскен соң дереу берілуі керек.

## Важные предупреждения

### Меры безопасности



#### **Опасность!**

Несоблюдение этих предупреждений может быть или послужить причиной поражения электрическим током, опасным для жизни.

- До того, как подключить прибор к розетке электропитания убедитесь, что:
  - Напряжение электросети соответствует указанному на табличке прибора.
  - Розетка электропитания рассчитана на ток 16 А и имеет провод заземления.
  - Неадекватное использование, в профессиональных целях или не соответствующее инструкциям по эксплуатации освобождает производителя от ответственности и гарантийных обязательств.
- Убедитесь, что провод электропитания не контактирует с частями прибора, которые нагреваются во время его работы. Если провод питания поврежден, он должен быть заменен производителем или его сервисной технической службой, что позволит избежать любого риска.
- До того, как убрать прибор или снять плиты для жарки, а также до выполнения любой операции по очистке и уходу, выключите прибор и извлеките вилку из электрической розетки. Убедитесь, что прибор полностью остыл.
- Не используйте прибор вне помещений.
- Не погружайте прибор в воду;
- Прибор нельзя включать через внешний таймер или через систему с дистанционным управлением.
- Используйте только удлинители, которые соответствуют действующим нормам безопасности. Убедитесь, что они в хорошем состоянии и имеют требуемое сечение провода.
- Ни в коем случае не вынимайте вилку из розетки электропитания, потянув за шнур.



#### **Внимание!**

Несоблюдение этих предупреждений может стать причиной ранения или повреждения прибора.

- Этот прибор предназначен для приготовления пищи. Он не должен использоваться для других целей, и никаким образом не должен ни модифицироваться, ни вскрываться.
- Этот прибор предназначен только для использования в домашнем хозяйстве. Его использование не предусмотрено в помещениях, предназначенных для приготовления пищи для персонала магазинов, офисов и других рабочих мест, для агротуризма, гостиниц, комнат сдаваемых в наем, мотелей и других структур, предназначенных для приема гостей.
- Этот прибор может использоваться детьми с 8 лет и людьми с ограниченными физическими, чувствительными или умственными способностями или при отсутствии опыта и знаний при условии, что за этими людьми ведется постоянный контроль, они знают о том, как безопасно пользоваться прибором и о рисках, связанных с прибором.  
**Детям нельзя играть с прибором.**
- Очистка и уход не должны производиться детьми младше 8 лет и без надзора за ними.  
Храните прибор и шнур вдали от досягаемости детьми младше 8 лет.
- Держите прибор вне пределов досягаемости детьми, и не оставляйте прибор без надзора в работающем состоянии.
- Ни в коем случае не пользуйтесь прибором без плит для жарки.
- Переносите прибор в место хранения только когда он полностью остынет.
- Не перемещайте прибор во время использования.



#### **Опасность ожога!**

В случае несоблюдения замечания – опасность ожога.

- Когда прибор работает, температура внешней поверхности может быть повышенной.

При необходимости пользуйтесь ручкой или защитными перчатками для печи.

- Снимайте или меняйте плиты для жарки, когда прибор полностью остынет.



#### **Примечание:**

Этот символ указывает на советы и информацию, важные для пользователя.

- Чтобы избежать риска пожара, не готовьте продуктов, завернутых в пленку из пластика, алюминия или в полиэтиленовых пакетах.



Этот прибор соответствует регламенту (CE) № 1935/2004, касающемуся материалов и предметов, контактирующих с пищевыми продуктами.

#### **Утилизация прибора**



Не выбрасывайте прибор вместе с бытовыми отходами, а передавайте его в официальные центры дифференциального сбора отходов.

## **ОПИСАНИЕ**

- 1. Основание и крышка:** прочный каркас из нержавеющей стали с саморегулирующейся крышкой.
- 2. Ручка:** прочная ручка из металла, литого под давлением, для регулировки положения крышки в зависимости от толщины продуктов.
- 3. Кнопки разблокирования плиты:** чтобы разблокировать и снять плиту, нажмите на нее.
- 4. Механизм блокирования/разблокирования плит.**
- 5. Рычаг разблокирования шарнира:** позволяет полностью открыть прибор, чтобы готовить в раскрытом состоянии.
- 6. Ручка для регулировки высоты:** для блокирования верхней плиты/крышки на определенной высоте, для приготовления продуктов, которым не нужно прижатие.
- 7. Индикатор включения.**
- 8. Кнопка Start/Stop**
- 9. Кнопка Time ▼:** регулировка (уменьшения) времени готовки.
- 10. Кнопка Time ▲:** регулировка (увеличения) времени готовки.
- 11. Кнопка "sear": (поджаривание) на нижней**

плите.

- 12. Ручка терморегулятора нижней плиты:** регулировка температуры от 60°C до 230°C или выключение нижней плиты.
- 13. Кнопка "sear" для верхней плиты.**
- 14. Ручка терморегулятора верхней плиты:** регулировка температуры от 60°C до 230°C или выключение верхней плиты.
- 15. Съемные плиты:** противопригарные, можно мыть в посудомоечной машине, легко очищаются. КОЛИЧЕСТВО И ВИД ПЛИТ МЕНЯЕТСЯ В ЗАВИСИМОСТИ ОТ МОДЕЛИ.
- 15а. Плиты гриль:** превосходно подходят для жарки бифштексов, гамбургеров, курицы и овощей.
- 15б. Гладкие плиты:** безупречная жарка блинов, яичницы, грудинки и ракообразных.
- 15с. Верхняя плита для вафель** (только для некоторых моделей или как отдельный аксессуар)
- 15д. Нижняя плита для вафель** (только для некоторых моделей или как отдельный аксессуар): для приготовления превосходных вафель.
- 16. Поддон для сбора жира** установлен в прибор и снимается для обеспечения легкой очистки.
- 17. Инструмент для очистки:** помогает очищать плиты после использования.
- 18. Дозатор для вафель (только в некоторых моделях).**

## **ПЕРВОЕ ВКЛЮЧЕНИЕ**

Снимите с плиты весь упаковочный материал и рекламные наклейки.

До того, как выбрасывать упаковочный материал убедитесь, что вы извлекли все части нового прибора. Рекомендуется сохранить коробку и упаковочный материал для последующего использования.



**Примечание:** Прежде, чем использовать очистите основание, крышку и ручки управления при помощи влажной ткани и удалите пыль, проникшую во время транспортировки.

Тщательно очистите плиты для жарки, поддон сбора жира и инструмент для очистки. Плиты, поддон для сбора жира и щетка могут быть промыты в посудомоечной машине.



**Примечание:** При первом использовании прибор может издавать запах, вызванный его нагревом.

Это нормальное явление, присущее всем приборам, имеющим противопригарное покрытие.

Вместе с прибором поставляется инструмент для очистки



плит, который может быть использован после того, как прибор полностью остыл (требуется не менее 30 минут). Инструмент может использоваться в течение нескольких секунд во время готовки, чтобы удалить остатки продуктов или жир.

Если инструмент использовать на горячей плите, возникает риск расплавления пластика, из которого он сделан.

**i** **Примечание:** съемные плиты (гриль и гладкие) можно менять местами.

## Вставка плит для жарки

- Установите прибор в развернутое положение (рис.1). Вставьте плиты по одной.

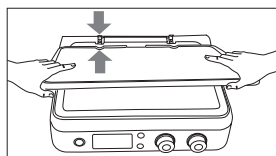

1

- Каждая плита может быть вставлена в верхнее или нижнее место для установки (рис.2).

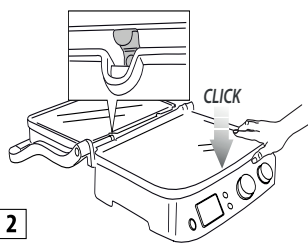

2

## Для того чтобы снять плиты

Установите прибор в развернутое положение.

С правой стороны найдите кнопки разблокировки плит (3). С усилием нажмите кнопки, плита выйдет из основания. Возьмитесь за плиту двумя руками, сдвиньте ее по металлическим держателям и выньте из основания. Нажмите другую кнопку разблокировки, чтобы вынуть вторую плиту, выполнив те же самые операции.

**⚠ Опасность ожога!!** Снимайте или меняйте плиты для жарки, когда прибор остынет.

## Установите поддон для сбора жира.

Во время готовки поддон для сбора жира вставляется с задней стороны прибора. Жир, вытекающий из продуктов, сливается через отверстие в плите и собирается в поддоне.

**i** **Примечание:** Во время готовки постоянно контролируйте состояние поддона для сбора жира.

После приготовления удалите весь собранный жир.

Поддон для сбора жира может быть промыт в посудомоечной машине.

**⚠ Внимание!** Во время готовки будьте максимально внимательны.

Для того, чтобы открыть прибор, беритесь за ручку, которая остается холодной во время готовки. В отличие от нее, части из литого прессованного алюминия очень сильно нагреваются, избегайте касаться их во время или сразу же после окончания готовки.

До выполнения любой операции с прибором дайте ему остыть (не менее 30 минут). Готовьте только с вставленным поддоном для сбора жира. Опорожняйте поддон только тогда, когда прибор полностью остынет. Будьте внимательны, когда вынимаете поддон, чтобы избежать проливания жидкости.

## ПОЛОЖЕНИЕ ГОТОВКИ ПРИБОРА

### Контактный гриль (закрытое положение)

- Верхняя плита опирается на нижнюю плиту. Это начальное положение приготовления, когда прибор используется, как контактный гриль. Верхняя плита автоматически адаптируется к толщине продуктов, находящихся на нижней плите.

Таким образом продукты одинаково готовятся с обеих сторон.

Контактный гриль – это идеальный способ для приготовления гамбургеров, мяса без костей, нарезанное тонкими кусками, овощей и бутербродов. "Контактная" функция позволяет готовить прекрасные блюда быстро и с сохранением их полезных свойств.

При использовании контактного гриля продукты готовятся быстро, так как они контактируют с пластинами одновременно с двух сторон (рис. 3).

Канавки на плите и отверстие с задней стороны прибора позволяют слить и собрать в специальном поддоне выходящий жир.

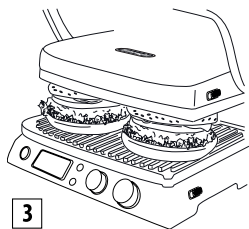

3

Прибор оснащен специальной ручкой и шарниром, которые позволяют регулировать верхнюю плиту в зависимости от толщины продуктов.

Если требуется одновременно на контактной гриле приготовить несколько блюд, нужно, чтобы они имели одинаковую толщину, чтобы крышка (верхняя плита) была прижата равномерно.

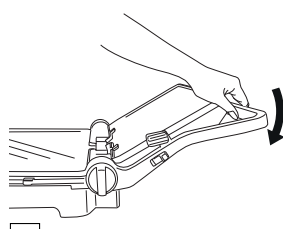

5

Прибор может быть использован, как гриль-барбекю для приготовления гамбургеров, бифштексов, курицы и рыбы. Режим гриль-барбекю позволяет использовать прибор очень гибко. Плиты находятся в открытом положении, и в распоряжении появляется двойная поверхность для жарки (рис. 6).

### Развернутое положение (полностью открытое)

- Верхняя плита/крышка находится на том же уровне, что и нижняя плита. Нижняя и верхняя плита находятся в одной плоскости, образуя обширную поверхность для жарки.

В этом положении прибор может быть использован, как барбекю с плитой гриль или гладкая плита.

Для регулировки прибора в этом положении, прежде всего, необходимо найти рычаг для разблокировки шарнира, находящийся справа.

Возьмитесь за ручку левой рукой и при помощи правой передвиньте к себе блокировочный рычаг (рис. 4).

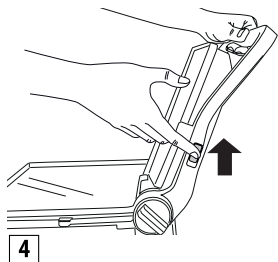

4

Сдвиньте назад рычаг, чтобы полностью перевернуть крышку в развернутое состояние (рис. 5).

Если ручка поднимается до того, как сдвинут блокировочный рычаг, уменьшите нажатие на шарнир и операция открытия будет производиться легче.

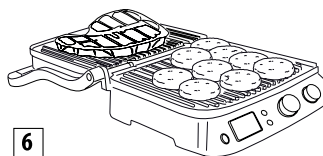

6

На разных плитах можно готовить различные продукты, не смешивая их вкуса или готовить большее количество одного и того же блюда.

Положение гриль-барбекю позволяет жарить мясо различного размера и толщины до предпочитаемого степени прожарки. При таком положении прибора во время приготовления продукты необходимо переворачивать.

Прибор может быть использован, как гладкая плита для жарки блинов, яичницы, сыра, блинов и бекона для завтрака (рис. 7).

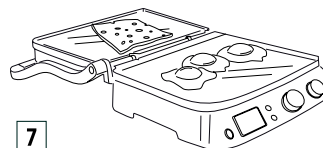

7

Широкая поверхность для жарки позволяет одновременно готовить несколько блюд или большее количество одного.

### Гриль-плита:

Это положение (рис. 8) прекрасно подходит для безконтактной жарки продуктов большой толщины, которые требуют медленного и равномерного приготовления.

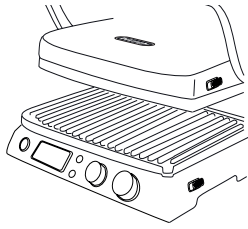

8

Оно идеально для приготовления овощей с повышенным содержанием воды, так как вода может испариться. Вы можете использовать это положение для приготовления мягких сэндвичей и продуктов, которые не требуют прижата.

- Положите продукты на нижнюю плиту.
- Взявшись за ручку, приблизьте верхнюю плиту к продуктам (рис. А).

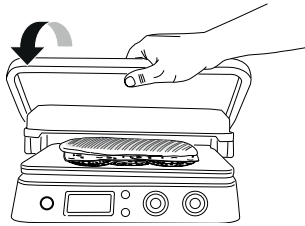

A

- Поверните ручку регулировки высоты в на  (рис. В).

B

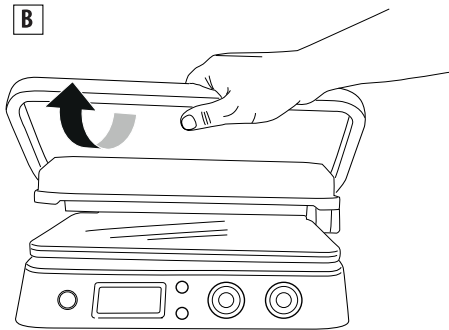

- Верхняя плита заблокируется в этом положении. Существует 4 различные регулировки по высоте.
- При поднятии верхней плиты автоматически разблокируется система регулировки (рис. С).

C

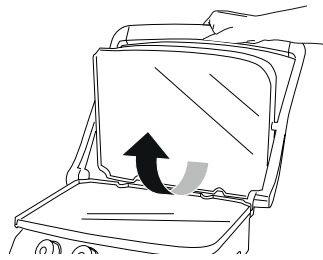

- После того, как высота задана, ее можно изменить, вытянув ручку и задав новое положение (рис. D).

D

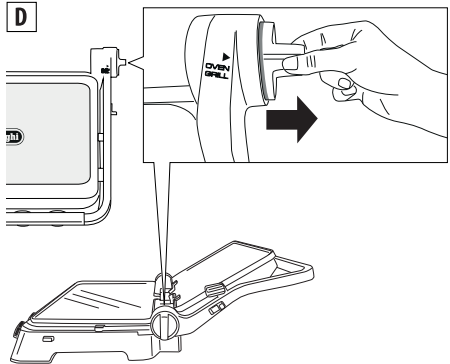

## ИСПОЛЬЗОВАНИЕ

### Работа

После того, как прибор правильно подготовлен, и когда нужно начать готовить, задайте температуру от 60°C до 230°C для каждой плиты (верхней и нижней), используя два регулятора 12 и 14.

Нажмите кнопку start/stop. Загорится индикатор ON.

В зависимости от выбранной температуры для нагрева прибора может понадобиться несколько минут. Когда термостат прибора достигает до требуемой температуры, прибор издает звуковой сигнал, указывающий, что он готов к использованию. На дисплее появится сообщение "READY".

Значение температуры можно изменять в любой момент жарки в зависимости от вида приготавливаемого блюда.

### Режим таймера

Когда дисплей отобразит сообщение "READY", выберите положение приготовления (см. параграф "Положения готовки"), затем положите продукты на плиты. ВРЕМЯ ГОТОВКИ можно задать нажатием кнопок (9 и 10) на

таймере. В этом случае после окончания времени готовки прибор автоматически выключится (на дисплее появится сообщение "END").

При нажатии кнопки start/stop прибор включится вновь. Когда продукты приготовлены, если время готовки не задано, чтобы выключить прибор, нажмите кнопку start/stop, и поверните ручку (12 и 14) в положение OFF.

**i Примечание:** • Если на таймере не задано время, прибор выключится через 90 минут.

### Режим "Sear" (поджаривание)

При включении этого режима верхняя и/или нижняя плита нагревается до повышенной температуры на несколько минут. Этот режим прекрасно подходит для быстрой прожарки продуктов в начале готовки (идеальный для кусков мяса большой толщины). После того, как нажата кнопка start/stop, для того, чтобы разогреть плиты, нажмите кнопку "sear" (11 и 13). Во время разогрева на дисплее мигает сообщение "SEAR". Когда температура прибора достигает до требуемой величины, прибор издает звуковой сигнал и "SEAR" постоянно показывается на дисплее. Немедленно положите продукты на плиты. Цикл завершается за несколько минут и "SEAR" больше не показывается на дисплее.

**i Примечание:** этот режим можно использовать только один раз в 30 минут. После завершения цикла при нажатии кнопки "sear", если не прошли 30 минут, "SEAR" начнет мигать на дисплее и затем исчезнет. Прибор не принимает команду.

### Режим вафли (только в некоторых моделях).

- Вставьте плиты для вафель (15c/15d) как показано на рис. 1. Необходимо отметить, что в данном случае плиты не взаимозаменяемы, и положение каждой плиты должно соответствовать рис. 9.

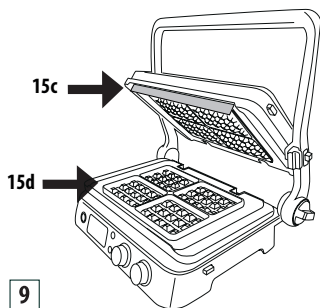

- После того, как нижняя плита установлена в прибор на дисплее появляется сообщение **000**. Поверните ручку регулировки температуры на режим приготовления вафель  и нажмите кнопку START/STOP.
- Прибор начнет разогреваться. Когда температура прибора достигнет требуемой величины, прибор издает звуковой сигнал, указывающий, что он готов к использованию. Дисплей отобразит сообщение "READY".
- Расплавленным сливочным маслом смажьте плиты.
- Добавьте одну мерку теста в каждую ямку плиты.
- Распределите тесто и закройте прибор.
- Готовьте в течение времени, указанного в рецепте. Если Вы устанавливаете таймер, то после завершения цикла готовки прозвучат три звуковых сигнала. Вместо показаний таймера на дисплее будет показываться "END" (конец). Прибор автоматически выключится. Если Вы не устанавливаете таймер, после приготовления последней вафли нажмите кнопку "START/STOP", чтобы выключить прибор.
- Для приготовления большего количества вафель добавьте вторую плиту к нижней и повторите указанные выше операции.

**! Внимание!** Не пользуйтесь металлическими инструментами для того, чтобы вынуть из плиты вафли, так как вы можете повредить противопригарное покрытие.

## ОЧИСТКА И УХОД

### Уход, осуществляемый пользователем

- Не пользуйтесь металлическими инструментами, которые могут повредить противопригарные плиты. Используйте инструменты только из термостойкого пластика или дерева.
- Не оставляйте пластиковые инструменты на горячих плитах, включая инструмент, поставленный с прибором.
- Между одной готовкой и последующей через отверстие для слива жира удалите остатки продуктов и соберите их в поддоне, стоящем ниже, а затем очистите бумажным полотенцем. После этого можно перейти к следующей жарке.
- До выполнения любой операции по очистке дайте остыть прибору не менее 30 минут.

## Очистка и уход

**i** **Примечание:** До того, как очистить прибор, убедитесь, что он полностью остыл.

После завершения готовки выключите прибор и выньте вилку из розетки электропитания; Дайте прибору остыть не менее 30 минут. Для удаления остатков продуктов с плит используйте прилагаемый инструмент. Инструмент может быть промыт в посудомоечной машине. Опорожните поддон для сбора жира. Поддон для жира можно промыть вручную или в посудомоечной машине. Нажмите кнопки разблокировки плит 3, чтобы вынуть их из прибора. До того, как прикоснуться к плите, убедитесь, что она полностью остыла. Плиты для жарки могут быть промыты в посудомоечной машине. Однако, частое мытье может ухудшить качество покрытия. Внешнюю часть плит рекомендуется протирать губкой или тканью, пропитанными водой с деликатным моющим средством. Для очистки плит не используйте металлические предметы.

## ТЕХНИЧЕСКИЕ ХАРАКТЕРИСТИКИ

Напряжение питания	
электросети:	220-240 В, ~50/60 Гц
Потребляемая мощность:	2000 Вт

## ТЕХНИЧЕСКИЕ ХАРАКТЕРИСТИКИ

Тип изделия	см. маркировку на корпусе устройства
Модель:	"
Напряжение:	"
Частота:	"
Мощность:	"

### Сделано в Китае для:

De'Longhi Appliances s.r.l.  
via L.Seitz, 47 31100 Treviso Italy  
Де'Лонги Апплайансиз с.р.л.  
Виа Л. Зейц, 47 31100 Тревизо Италия

### Импортер и ответственный за претензии потребителей на территории Таможенного Союза:

ООО «Делонги»  
127055 Россия, г. Москва, ул. Суцёвская, д. 27, стр. 3  
Тел. +7 (495) 781-26-76

Изделие использовать по назначению в соответствии с руководством по эксплуатации. Срок службы изделия

составляет 2 года с даты продажи потребителю.



### Условия хранения:

В помещении при влажности < 80% и температуре от +5° до +45°С.

Дату изготовления изделия можно определить по серийному номеру, расположенному на корпусе изделия (Сер. № ASSCC, где А – последняя цифра года изготовления, SS – производственная неделя, CC – дата печати, рассчитанная автоматически с 1992 г. Пример: Сер. № 30411, год изготовления – 2003, производственная неделя – 4)

**ERC**

## РЕШЕНИЕ ПРОБЛЕМ

Сообщение об ошибке	ОПИСАНИЕ	ПРОБЛЕМА	УСТРАНЕНИЕ
	<p>Одна из плит не нагревается:</p>	<p>Блок электронного управления установил, что одна из плит для готовки не достигает заданной температуры.</p> <p>Плита плохо вставлена в прибор.</p> <p>Сопротивление в плите может быть повреждено.</p> <p>Разъем подключения сопротивления к плите может быть поврежден.</p> <p>Электронное управление может быть повреждено.</p>	<p>Выньте вилку из розетки электропитания.</p> <p>Убедитесь, что плита правильно установлена на свое место.</p> <p>Если предлагаемый способ не приводит к решению проблемы, прибор, возможно, неисправен.</p> <p>Обратитесь сервисный центр De'Longhi, сообщив вид ошибки.</p>
	<p>Электрическое сопротивление запитано слишком долгое время.</p>	<p>Блок электронного управления установил, что электрическое сопротивление остается включенным слишком долгое время.</p>	<p>Выньте вилку из розетки электропитания.</p> <p>Избегайте приготовления на плитах продуктов слишком большого размера или замороженных, которые требуют слишком длительного нагрева.</p> <p>Электронный блок управления показывает ошибку в течение 5 секунд, затем отключает прибор.</p> <p>До повторного использования охладите прибор.</p>
	<p>Неисправность температурного датчика.</p>	<p>Блок электронного управления выявил неисправность температурного датчика.</p>	<p>Выньте вилку из розетки электропитания.</p> <p>Необходимо заменить температурный датчик.</p> <p>Обратитесь в сервисный центр De'Longhi, сообщив вид ошибки.</p>

	<p>Неисправность температурного датчика.</p>	<p>Блок электронного управления выявил неисправность температурного датчика.</p>	<p>Запишите номер ошибки. Выньте вилку из розетки электропитания. Необходимо заменить температурный датчик. Обратитесь в сервисный центр De'Longhi, сообщив вид ошибки.</p>
		<p>Прибор не включается.</p>	<p>Убедитесь, что вилка правильно вставлена в розетку электропитания.</p> <p>Вставьте вилку в другую розетку электропитания.</p> <p>Проверьте терромагнитный или дифференциальный выключатель (защитный) или линейный предохранитель.</p> <p>Если предлагаемый способ не приводит к решению проблемы, прибор, возможно, неисправен. Обратитесь в сервисный центр De'Longhi.</p>
		<p>При нажатии кнопки START/STOP прибор не включается.</p>	<p>Регуляторы температуры установлены на 0. Верхний и нижний дисплей показывают сообщение OFF (выключен). Поверните ручку регулировки температуры в нужное положение и нажмите START/STOP.</p>
		<p>При нажатии кнопок SEAR, на дисплее мигает сообщение SEAR, а затем выключается.</p>	<p>Режим SEAR можно использовать только один раз в 30 минут. Если этот режим будет включен ранее 30 минут, электронное управление предотвратит выполнение операции. Прежде чем еще раз включить режим SEAR подождите 30 минут.</p>

## ТАБЛИЦА ПРИГОТОВЛЕНИЯ БЛЮД

ГОВЯДИ-НА	ТОЛЩИНА (см)	Кол. ШТУК	УРОВЕНЬ ГОТОВКА	РЕЖИМ	ПЛИТЫ	°С	SEAR	МИН.	РЕКОМЕНДАЦИИ
Бифштекс	0,5 - 1	2	Хорошо прожаренное	КОНТАКТНЫЙ ГРИЛЬ	волнистые	230	√	2 - 3	как следует смажьте продукты маслом
Бифштекс	0,5 - 1	4	Хорошо прожаренное	РАЗВЕРнуТОЕ ПОЛОЖЕНИЕ	волнистые	230		5 - 6	как следует смажьте продукты маслом, переверните на половине готовности
Филе	3-4	4	С кровью	КОНТАКТНЫЙ ГРИЛЬ	волнистые	230	√	4 - 5	как следует смажьте продукты маслом
Филе	3-4	4	Средняя прожарка	КОНТАКТНЫЙ ГРИЛЬ	волнистые	230	√	7 - 8	как следует смажьте продукты маслом
Филе	3-4	4	Хорошо прожаренное	КОНТАКТНЫЙ ГРИЛЬ	волнистые	230	√	10 - 11	как следует смажьте продукты маслом
Стейк на кости	2-3	2	Средняя прожарка	КОНТАКТНЫЙ ГРИЛЬ	волнистые	230		4 - 5	как следует смажьте продукты маслом
Стейк на кости	2-3	2	Хорошо прожаренная	КОНТАКТНЫЙ ГРИЛЬ	волнистые	230		7 - 8	как следует смажьте продукты маслом
Стейк на кости	2-3	4	Средняя прожарка	РАЗВЕРнуТОЕ ПОЛОЖЕНИЕ	волнистые	230		10 - 12	как следует смажьте продукты маслом, переверните на половине готовности



Стейк на кости	2-3	4	Хорошо прожаренная	РАЗВЕРнуТОЕ ПОЛОЖЕНИЕ	волнистые	230		14 - 16	как следует смажьте продукты маслом, переверните на половине готовности
Гамбургер	2-3	6	Хорошо прожаренная	КОНТАКТНЫЙ ГРИЛЬ	волнистые	230	√	8 - 10	как следует смажьте продукты маслом
Шашлык		6	Хорошо прожаренная	КОНТАКТНЫЙ ГРИЛЬ	волнистые	230		13 - 15	как следует смажьте продукты маслом, переверните на половине готовности

<b>БАРАНИНА</b>	ТОЛЩИНА (см)	Кол. ШТУК	УРОВЕНЬ ГОТОВКА	РЕЖИМ	ПЛИТЫ	°С	МИН.	РЕКОМЕНДАЦИИ
Ребрышки	1,5-3	6	Средняя прожарка	КОНТАКТНЫЙ ГРИЛЬ	волнистые	230	10 - 12	как следует смажьте маслом, переверните ребрышки на половине готовности
Ребрышки	1,5-3	6	Хорошо прожаренная	КОНТАКТНЫЙ ГРИЛЬ	волнистые	230	12 - 14	

СВИНИНА	ТОЛЩИНА (см)	Кол. ШТУК	РЕЖИМ	ПЛИТЫ	°С	SEAR	МИН.	РЕКОМЕНДАЦИИ
Бифштекс	1-2	4	КОНТАКТНЫЙ ГРИЛЬ	волнистые	230	√	7 - 9	как следует смажьте про- дукты маслом
Бифштекс	1-2	8	РАЗВЕРНУТОЕ ПОЛОЖЕНИЕ	волнистые	230		14 - 16	как следует смажьте про- дукты маслом, переверните на половине готовности
Отбивная котлета	<2,5	4	КОНТАКТНЫЙ ГРИЛЬ	волнистые	230		9 - 11	как следует смажьте про- дукты маслом, переверните на половине готовности
Отбивная котлета	<2,5	8	РАЗВЕРНУТОЕ ПОЛОЖЕНИЕ	волнистые	230		11 - 13	как следует смажьте про- дукты маслом, переверните на половине готовности
Ребрышки		6-8	КОНТАКТНЫЙ ГРИЛЬ	волнистые	200		20 - 25	переверните 2-3 раза
Грудинка		4	КОНТАКТНЫЙ ГРИЛЬ	волнистые	230		1 - 2	
Шпикачки		8	КОНТАКТНЫЙ ГРИЛЬ	волнистые	200		16 - 18	вилкой проделайте отверстия в сосисках
Шашлык		6	КОНТАКТНЫЙ ГРИЛЬ	волнистые	230		14 - 16	как следует смажьте про- дукты маслом, переверните на половине готовности
Сосиски		6	КОНТАКТНЫЙ ГРИЛЬ	волнистые	230		8 - 10	

<b>МЯСО КУРИЦЫ И ИНДЮШКИ</b>	ТОЛЩИНА (см)	Кол. ШТУК	РЕЖИМ	ПЛИТЫ	°С	SEAR	МИН.	РЕКОМЕНДАЦИИ
Грудка	<1	4	КОНТАКТНЫЙ ГРИЛЬ	волнистые	230	√	3 - 4	смажьте маслом
Бедро		3	КОНТАКТНЫЙ ГРИЛЬ	волнистые	200		20 - 25	во время готовки переверните 1-2 раза
Крылышки		6	КОНТАКТНЫЙ ГРИЛЬ	волнистые	200		14 - 16	во время готовки переверните 1-2 раза
Гамбургер	1.5-2	4	КОНТАКТНЫЙ ГРИЛЬ	волнистые	230	√	6-8	
Гамбургер	1.5-2	8	РАЗВЕРНУТОЕ ПОЛОЖЕНИЕ	волнистые	230	√	14 - 16	переверните на половине готов- ности
Шашлык		6	КОНТАКТНЫЙ ГРИЛЬ	волнистые	230		11 - 13	во время готовки переверните 1-2 раза
Сосиски		6	КОНТАКТНЫЙ ГРИЛЬ	волнистые	230		6 - 8	
Курица алла диавола		1	КОНТАКТНЫЙ ГРИЛЬ	волнистые	200		40 - 45	во время готовки переверните 1-2 раза

<b>ПРОДУКТЫ С ХЛЕБОМ</b>	Кол. ШТУК	РЕЖИМ	ПЛИТЫ	°С	МИН.	РЕКОМЕНДАЦИИ
Тост / сэндвич	2	ГРИЛЬ-ПЛИТА	гладкие	230	3 - 5	установите верхнюю плиту так, чтобы она касалась хлеба, не прижимая его
Булочка	2	КОНТАКТНЫЙ ГРИЛЬ	волнистые	230	2 - 3	
Нарезанный хлеб	4	РАЗВЕРНУТОЕ ПОЛОЖЕНИЕ	гладкие	230	4 - 5	переверните на половине готовности

ОВОЩИ	Кол. ШТУК	РЕЖИМ	ПЛИТЫ	°С	МИН.	РЕКОМЕНДАЦИИ
Ломтики баклажана	1	КОНТАКТНЫЙ ГРИЛЬ	волнистые	230	4 - 6	как следует смажьте продукты маслом
Ломтики цуккини	2	КОНТАКТНЫЙ ГРИЛЬ	волнистые	230	6 - 8	как следует смажьте продукты маслом
Четвертинки перца	2	КОНТАКТНЫЙ ГРИЛЬ	волнистые	230	8 - 10	как следует смажьте продукты маслом
Л о м т и к и помидора	1	РАЗВЕРНУТОЕ ПОЛОЖЕНИЕ	гладкие	230	5 - 7	как следует смажьте продукты маслом, переверните на половине готовности
Ломтики лука	2	КОНТАКТНЫЙ ГРИЛЬ	гладкие	230	5 - 7	как следует смажьте продукты маслом, постоянно перемешивайте лопаткой

РЫБА	КОЛИЧЕСТВА	Кол. ШТУК	РЕЖИМ	ПЛИТЫ	°С	МИН.	РЕКОМЕНДАЦИИ
Целиком	250 г	1	КОНТАКТНЫЙ ГРИЛЬ	волнистые	200	8 - 10	смажьте маслом
Филе	500 г	1	ГРИЛЬ-ПЛИТА	гладкие	230	25 - 30	смажьте продукты маслом, расположите верхнюю плиту так, чтобы она была прямо над продуктами, не касаясь их.
Кусок	450 г	4	КОНТАКТНЫЙ ГРИЛЬ	волнистые	200	8 - 10	смажьте маслом
Шашлык	500 г	6	РАЗВЕРНУТОЕ ПОЛОЖЕНИЕ	волнистые	230	10 - 12	смажьте продукты маслом; переверните 2-3 раза
Кальмары	400 г	1-2	КОНТАКТНЫЙ ГРИЛЬ	волнистые	200	10 - 12	смажьте маслом
Креветки	400 г	10-12	КОНТАКТНЫЙ ГРИЛЬ	волнистые	200	4 - 6	смажьте маслом

ДЕСЕРТ	Кол. ШТУК	РЕЖИМ	ПЛИТЫ	°C	МИН.	РЕКОМЕНДАЦИИ
Блины	4	ОТКРЫТОЕ ПОЛОЖЕНИЕ	гладкие	200	4 - 5	смажьте плиты сливочным маслом, на половине готовности переверните
Вафли	4	КОНТАКТНЫЙ ГРИЛЬ	ВАФЛИ		4 - 5	смажьте плиты сливочным маслом
Дольки ананаса	4	КОНТАКТНЫЙ ГРИЛЬ	волнистые	200	5 - 6	смажьте плиты сливочным маслом

## РЕЦЕПТЫ

### ЯИЧНИЦА БОЛТУНЯГРУДИНКА И ХЛЕБНЫЕ ТОСТЫ

#### ИНГРЕДИЕНТЫ:

- 2 яйца
- грудинка, 2 ломтика
- 1 ложка молока
- соль и перец по вкусу
- хлебные тосты, 2 ломтика

#### ПРИГОТОВЛЕНИЕ:

Взбейте яйца с молоком и солью до образования легкой и пенистой смеси. Вставьте гладкие плиты и установите гриль в режим OPEN GRILL. Установите ручку нижнего и верхнего терморегулятора на 230°. Нажмите кнопку START/STOP для того, чтобы разогреть гриль. Когда на дисплее появится сообщение READY, в угол плиты добавьте смесь с яйцами и готовьте 2-3 минуты, для равномерного приготовления перемешивая деревянной лопаткой. Одновременно на той же плите приготовьте также ломтики грудинки, прожарив из 3-4 минуты, перевернув примерно на половине времени, а на другой плите в течение 3-4 минут поджарьте хлеб, перевернув примерно на половине времени. Положите на тарелку и подайте.

### ГРЕНКИ С ПАШТЕТОМ ИЗ БАКЛАЖАН

#### ИНГРЕДИЕНТЫ:

- 1 баклажан
- творог 100 г
- чеснок в порошке по вкусу
- петрушка по вкусу
- 4 ложки оливкового масла
- соль по вкусу
- перец по вкусу
- 1 батон хлеба

#### ПРИГОТОВЛЕНИЕ:

Промойте баклажаны, очистите их от кожи и порежьте тонкими ломтиками.

Вставьте гладкие плиты и установите гриль в режим CONTACT GRILL. Установите ручку нижнего и верхнего терморегулятора на 230°. Нажмите кнопку START/STOP для того, чтобы разогреть гриль. Когда на дисплее появится сообщение READY, положите баклажан на нижнюю плиту и готовьте примерно 8-10 минут, чтобы они стали мягкими. Порежьте ломтики баклажана крупными кусками и положите их в миксер вместе с творогом, зубчиком чеснока и порубленной петрушкой, щепоткой соли и перца, а также маслом. Взбивайте до получения смеси без комков и с крупными зернами. Намочите хлеб (порезанный на ломти) в оливковом масле и обжарьте его при 230°C на плоских плитах в режиме CONTACT GRILL в течение 1-2 минут до получения требуемой степени обжарки. Намажьте на обжаренный хлеб паштет, полейте его двумя ложками масла и подайте на стол.

### МЯСНОЙ САЛАТ С РУКОЛОЙ И МЕЛКИМИ ПОМИДОРАМИ

#### ИНГРЕДИЕНТЫ:

- 2 кусочка телятины
- 100 г руколы
- 10-12 круглых мелких помидоров
- 100 г сыра грана падано в кусочках
- соль по вкусу
- оливковое масло по вкусу

#### ПРИГОТОВЛЕНИЕ:

Приготовьте салат из руколы с помидорами: промойте руколу, положите на чистый холст, чтобы рукола высохла, разрежьте помидоры на 4 части. Вставьте волнистые плиты

и установите гриль в режим CONTACT GRILL. Установите ручку нижнего и верхнего терморегулятора на 230°. Нажмите кнопку START/STOP для того, чтобы разогреть гриль. Когда на дисплее появится сообщение READY, положите кусочки мяса, предварительно смазанные маслом, прижмите верхней плитой и готовьте 2-3 минуты в зависимости от требуемой степени прожарки. Порежьте мясо на ломтики и положите на подстилку из рукола и помидоров, посолите и добавьте кусочки сыра грано падано. Приправьте небольшим количеством масла.

### **СТЕЙК ИЗ ГОВЯДИНЫ НА КОСТИ С АРОМАТОМ КОФЕ**

#### **ИНГРЕДИЕНТЫ:**

- 2 говяжьих стейка на кости, каждый по 250 г
- оливковое масло

#### **КОФЕЙНАЯ СМЕСЬ:**

- 2 чайные ложки тмина
- 2 чайные ложки кофейных зерен
- 1 ложка сладкого перца
- 1 чайная ложка паприки
- 1 чайная ложка крупной соли
- 1 чайная ложка перца

#### **ПРИГОТОВЛЕНИЕ:**

Приготовьте кофейную смесь: добавьте семена тмина и кофе в кухонный комбайн и сделайте из него не очень мелкий порошок. Пересыпьте порошок в миску, добавьте другие компоненты и хорошо перемешайте. Слегка смажьте мясо маслом и приправьте специями. Накройте его и оставьте при комнатной температуре примерно на 30 минут. Вставьте волнистые плиты и установите гриль в режим CONTACT GRILL.

Установите ручку нижнего и верхнего терморегулятора на 230°. Нажмите кнопку START/STOP для того, чтобы разогреть гриль и для обеих плит кнопку SEAR. Когда на дисплее прекратит мигать сообщение SEAR, положите кусочки мяса на нижнюю плиту, прижмите верхней плитой и готовьте 6-8 минуты в зависимости от требуемой степени прожарки. Подавайте горячим.

### **ГОВЯЖЬЯ ВЫРЕЗКА С ГРИБНЫМ СОУСОМ**

#### **ИНГРЕДИЕНТЫ:**

- 4 говяжьи вырезки
- соль по вкусу
- свежемолотый черный перец по вкусу
- 2 дольки чеснока
- 2 ложки дижонской горчицы
- 60 г сливочного масла

- оливковое масло по вкусу

### **ИНГРЕДИЕНТЫ ДЛЯ ГРИБНОГО СОУСА:**

- сливочное масло 60 г
- 1 ложка сыра горгозола
- 2 луковицы шалот
- грибы 300 г
- 1/2 стаканчика виски
- сливки 200 г
- лимонный сок по вкусу
- петрушка по вкусу

#### **ПРИГОТОВЛЕНИЕ:**

Приправьте мясо солью и перцем и оставьте при комнатной температуре примерно на час.

Приготовьте грибной соус: в кастрюльке расплавьте масло, добавьте лук, порезанный колечками и готовьте 2-3 минуты. Добавьте грибы и готовьте еще 5 минут. После этого приправьте виски, готовьте 1 минуту, добавьте стакан воды и готовьте примерно еще одну минуту. Добавьте жидкие сливки, лимонный сок, петрушку, горгонзолу и доведите до кипения.

Готовьте пока соус не будет достаточно густым, приправьте солью и перцем и отставьте в сторону.

Одновременно приготовьте приправу к мясу, которой нужно его смазывать во время готовки: в небольшую кастрюльку положите масло, горчицу и чеснок. Готовьте на медленном огне пока масло не растает. Держите в тепле.

Вставьте волнистые плиты и установите гриль в режим CONTACT GRILL. Установите ручку нижнего и верхнего терморегулятора на 230°.

Нажмите кнопку START/STOP для того, чтобы разогреть гриль и для обеих плит нажмите кнопку SEAR.

Когда на дисплее прекратит мигать сообщение SEAR, положите куски вырезки, предварительно смазанные соусом с обеих сторон, на нижнюю плиту и закройте гриль. Готовьте 6-8 минут в зависимости от требуемой степени прожарки и толщины вырезки. После завершения жарки снимите филе и подавайте, залив грибным соусом, который приготовили раньше.

### **ГАМБУРГЕР С ТОСТАМИ ИЗ РЖАНОГО ХЛЕБА**

#### **ИНГРЕДИЕНТЫ:**

- 8 ломтиков ржаного хлеба
- 500 г мясного фарша высшего сорта
- 100 г сыра эмменталь ломтиками
- 2 ложки оливкового масла
- 2 порезанные луковицы

- сливочное масло при комнатной температуре по вкусу
- 2 чайные ложки соуса ворчестер
- соль по вкусу
- перец по вкусу
- половина чайной ложки сахара

### **ПРИГОТОВЛЕНИЕ:**

Приготовьте гамбургер: в салатнице смешайте мясной фарш, соус ворчестер, соль, перец и перемешайте как следует. Вручную сделайте 4 гамбургера, толщиной примерно 1 см. Расположите гриль в режиме OPEN GRILL и вставьте гладкую плиту вверх, а волнистую плиту вниз. Установите ручку нижнего и верхнего терморегулятора на 230°.

Нажмите кнопку START/STOP для того, чтобы разогреть гриль. Когда на дисплее появится сообщение READY, положите на нижнюю плиту порезанный на дольки лук, приправьте оливковым маслом и сахаром и готовьте 5-6 минут, часто перемешивая деревянной лопаткой, чтобы прожарка была равномерной и лук стал мягким. Одновременно на другой плите в течение примерно 12 минут приготовьте гамбургеры, перевернув их через 5-6 минут (время готовки зависит от толщины гамбургеров). Как только лук поджарится, снимите его с плиты и поджарьте ломтики хлеба, смазанные сливочным маслом, только с одной стороны в течение 1-2 минут. Положите ломтики хлеба на разделочную доску поджаренной стороной вверх, накройте луком, положите гамбургер и посыпьте луком. Закройте бутерброд ломтиком хлеба, положив прожаренной стороной вниз. Дождитесь, чтобы плита опять нагрелась, положите тосты и как следует зажмите верхней плитой. Готовьте 2-3 минуты до требуемой обжарки хлеба.

### **РЕБРЫШКИ ЯГНЕНКА ПОД БАЛЬЗАМИЧЕСКИМ УКСУСОМ И РОЗМАРИНОМ**

#### **ИНГРЕДИЕНТЫ:**

- 6 ребрышек ягненка
- 10 г молотого розмарина
- 10 г тертого чеснока
- 100 мл бальзамического уксуса
- 15 г сахара
- соль по вкусу
- перец по вкусу

#### **ПРИГОТОВЛЕНИЕ:**

Перемешайте все ингредиенты в достаточно большой емкости, накройте и маринуйте ребрышки в

холодильнике не менее 1-2 часов. Вставьте волнистые плиты и установите гриль в режим CONTACT GRILL. Установите ручку нижнего и верхнего терморегулятора на 230°. Нажмите кнопку START/STOP для того, чтобы разогреть гриль. Когда на дисплее появится сообщение READY, положите ребрышки на нижнюю плиту. Готовьте 11-13 минут в зависимости от требуемой степени прожарки и толщины ребрышек (рекомендуем перевернуть на половине готовности, так как кость не даст верхней плите касаться мяса сверху. Одновременно переложите маринад на маленькую сковороду и подавайте, как соус к поджаренным ребрышкам.

### **КУРИНЫЙ ШАШЛЫК С КРЕМОМ ИЗ МЕДА И ЗЕЛЕНОГО ЛИМОНА**

#### **ИНГРЕДИЕНТЫ:**

- 500 г куриной грудки

#### **ИНГРЕДИЕНТЫ ДЛЯ МАРИНАДА:**

- 1 чайная ложка острого красного перца
- 1 чайная ложка кориандра
- 100 г оливкового масла
- 2 луковицы
- 3 зубчика чеснока
- 1 ложка имбиря в порошке
- 1 ложка сахара
- 1 ложка лимонного сока
- 1 чайная ложка крупной соли
- перец по вкусу

#### **ИНГРЕДИЕНТЫ ДЛЯ КРЕМА ИЗ МЕДА И ЛИМОНА:**

- 50 г сливок
- 1/2 чайной ложки тертой корки лайма
- 1 ложка сока лайма
- 1 ложка оливкового масла
- 1 ложка меда
- соль по вкусу

#### **ПРИГОТОВЛЕНИЕ:**

Приготовьте маринад: положите все ингредиенты в кухонный комбайн и обрабатывайте до получения однородной массы. Положите на дно тарелки курицу, порезанную на кубики, шириной 2 см, добавьте маринад и равномерно покройте курицу. Закройте пищевой пленкой и маринуйте 1-2 часа. Приготовьте крем, перемешав в миске все ингредиенты, закройте прозрачной пленкой и положите в холодильник. Нанижите кусочки курицы на шампуры. Вставьте волнистые плиты и установите гриль в режим CONTACT

GRILL.

Установите ручку нижнего и верхнего терморегулятора на 230°. Нажмите кнопку START/STOP для того, чтобы разогреть гриль. Когда на дисплее появится сообщение READY, положите шашлыки на нижнюю плиту, прижмите верхней и готовьте 11-13 минут, перевернув 1-2 раза. Подавайте горячие шашлыки с кремом из лимона и меда.

### **КУРИНЫЕ ОКОРОЧКА ПО ПРОВАНСАЛЬСКИ**

#### **ИНГРЕДИЕНТЫ:**

- 3 куриных окорочка (550 г)

#### **ИНГРЕДИЕНТЫ ДЛЯ МАРИНАДА:**

- 250 мл белого сухого вина
- 4 ложки оливкового масла
- 3 ложки горчицы с семенами
- 3 ложки уксуса из белого вина
- 2 ложки прованских трав
- тертый чеснок, 2 зубчика
- 2 чайных ложки крупной соли
- 1 чайная ложка каенского красного перца

#### **ПРИГОТОВЛЕНИЕ:**

Приготовьте маринад, перемешав все ингредиенты в миске. Заточенным ножом надрежьте в нескольких местах мясистую часть, слегка ее приоткрыв.

Положите окорочка в миску с маринадом, поверните во все стороны, чтобы хорошо их покрыть и маринуйте 2-3 часа. Вставьте волнистые плиты и установите гриль в режим CONTACT GRILL. Установите ручку нижнего и верхнего терморегулятора на 210°.

Нажмите кнопку START/STOP для того, чтобы разогреть гриль. Когда на дисплее появится сообщение READY, положите куриные окорочка на нижнюю плиту, прижмите верхней и готовьте 20-25 минут, перевернув 2-3 раза. Приготовив, положите на тарелку и подайте.

### **КРЕВЕТКИ НА ГРИЛЕ**

#### **ИНГРЕДИЕНТЫ:**

- 16/20 шт креветок

#### **ИНГРЕДИЕНТЫ ДЛЯ МАРИНАДА:**

- петрушка по вкусу
- 2 лимона
- соль по вкусу
- перец по вкусу
- 2 зубчика чеснока

#### **ПРИГОТОВЛЕНИЕ:**

Приготовьте маринад, мелко потерев чеснок и петрушку, и добавьте лимонный сок, посолите и добавьте щепотку перца. Промойте креветки, тщательно высушите и маринуйте не менее получаса.

Вставьте волнистые плиты и установите гриль в режим CONTACT GRILL. Установите ручку нижнего и верхнего терморегулятора на 210°.

Нажмите кнопку START/STOP для того, чтобы разогреть гриль.

Когда на дисплее появится сообщение READY, положите креветки без маринада на нижнюю плиту, прижмите верхней и готовьте 4-6 минут.

Перед подачей украсьте блюдо несколькими дольками лимона и гарниром их зелени.

### **ЛОСОСЬ НА ГРИЛЕ ПОД ЙОГУРТОМ**

#### **ИНГРЕДИЕНТЫ:**

- 500 г филе лосося
- оливковое масло по вкусу

#### **ИНГРЕДИЕНТЫ ДЛЯ СОУСА:**

- 250 г греческого йогурта
- 1 зубчик чеснока
- 1 чайная ложка соли
- 1 щепотка сахара
- 20 г зеленого лука
- 20 г петрушки
- перец по вкусу

#### **ПРИГОТОВЛЕНИЕ:**

Приготовьте соус: промойте и тщательно высушите петрушку и зеленый лук, потрите чеснок.

В миску вылейте йогурт, добавьте пряности, чеснок, соль, сахар, перец и взбейте до получения мягкого крема. Положите в холодильник не менее, чем на 30 минут.

Вставьте гладкие плиты и установите гриль в режим OVEN GRILL.

Установите ручку нижнего и верхнего терморегулятора на 230°. Нажмите кнопку START/STOP для того, чтобы разогреть гриль.

Когда на дисплее появится сообщение READY, положите на нижнюю плиту филе, предварительно смазанное растительным маслом, закройте верхней плитой в режиме OVEN GRILL (в положении наиболее близком к продуктам, не касаясь их) и готовьте 25-30 минут (для улучшения конечного результата переверните на половине готовности рыбу на 180°, так как в задней части плита ближе к ней).



После завершения готовки положите лосося на блюдо и подайте с йогуртовым соусом.

### **КАЛЬМАРЫ НА ГРИЛЕ**

#### **ИНГРЕДИЕНТЫ:**

- 400 г крупных кальмаров
- 1 лимон
- 1 пучок петрушки
- оливковое масло по вкусу
- орегано по вкусу
- соль по вкусу
- красный тертый перец по вкусу

#### **ПРИГОТОВЛЕНИЕ:**

Извлеките из кальмара внутренности, отделите голову.

Вставьте волнистые плиты и установите гриль в режим CONTACT GRILL.

Установите ручку нижнего и верхнего терморегулятора на 210°.

Нажмите кнопку START/STOP для того, чтобы разогреть гриль.

Когда на дисплее появится сообщение READY, положите кальмары, смазанные растительным маслом на нижнюю плиту, прижмите верхней и готовьте 10-12 минут.

В миске приготовьте приправу, перемешав масло с порезанной петрушкой, лимонным соком, щепоткой орегано, соли и перца.

После того, как кальмар будет приготовлен, снимите его и приправьте соусом.

Положите на тарелку и подайте.

### **БАНАНОВЫЕ БЛИНЫ**

#### **ИНГРЕДИЕНТЫ:**

- 1 банан
- 2 яйца (1 целое и+ 1 белок)
- 150 г молока
- 100 г муки
- 70 г сливочного масла
- соль по вкусу
- 1 ложка сахара
- 16 г дрожжей для выпечки

#### **ПРИГОТОВЛЕНИЕ:**

Очистите банан и сделайте из него пюре, тщательно растерев вилкой. В другой миске взбейте одно целое яйцо с сахаром и медленно, постоянно перемешивая, добавьте молоко. Добавьте 50 г расплавленного сливочного масла, затем понемногу всыпьте просеянную муку с дрожжами и щепоткой соли, добавьте также

растертую мякоть банана, тщательно перемешав все компоненты и положите в холодильник на 10 минут.

Взбейте белок до хорошо устойчивого состояния.

Возьмите смесь и аккуратно замешайте в ней взбитый белок аккуратными движениями снизу-вверх. Вставьте гладкие плиты и установите гриль в режим OPEN GRILL. Установите ручку нижнего и верхнего терморегулятора на 200°. Нажмите кнопку START/STOP для того, чтобы разогреть гриль. Когда на дисплее появится сообщение READY, слегка намажьте сливочным маслом плиты, добавьте 1-2 ложки теста, быстро размазав его по поверхности, чтобы получился круг. Готовьте 2 минуты, пока на всей поверхности блина не появятся пузырьки, потом переверните на другую сторону и готовьте еще примерно 2 минуты. Блины можно сервировать разным образом: с шоколадным кремом, кленовым сиропом, свежей черникой, кусочками шоколада, медом, взбитыми сливками, сахарной пудрой.

### **АНАНАС НА ГРИЛЕ С МОРОЖеныМ**

#### **ИНГРЕДИЕНТЫ:**

- 1 ананас
- мед по вкусу
- тростниковый сахар по вкусу
- свежая мята по вкусу
- сахарная пудра по вкусу
- ванильное мороженое по вкусу.

#### **ПРИГОТОВЛЕНИЕ:**

Возьмите ананас, удалите листья и кожуру. Затем порежьте на ломтики, толщиной 1-2 см и покройте каждый кусок тростниковым сахаром с обеих сторон. Вставьте волнистые плиты и установите гриль в режим CONTACT GRILL. Установите ручку нижнего и верхнего терморегулятора на 200°. Нажмите кнопку START/STOP для того, чтобы разогреть гриль. Когда на дисплее появится сообщение READY, покройте ананас медом с обеих сторон и положите его на гриль. Закройте гриль и готовьте 5-6 минут.

После приготовления положите дольки на блюдо, украсьте листками свежей мяты, слегка присыпьте сахарной пудрой и подавайте с шариками мороженого.

## **КЛАССИЧЕСКИЕ ВАФЛИ**

*ДОЗА ДЛЯ: 8 вафель*

*ПРИГОТОВЛЕНИЕ: 10 мин*

*ВРЕМЯ ГОТОВКИ: 10 мин*

### **ИНГРЕДИЕНТЫ:**

- 2 чашки / 460 г муки
- 1 чайная ложка соли
- 4 чайные ложки / 10 г дрожжей
- 2 ложки / 30 г белого сахара
- 2 яйца
- 1,5 чашки / 345 г теплого молока
- 75 г расплавленного масла
- 1 чайная ложка ванильного экстракта

### **ПРИГОТОВЛЕНИЕ:**

Во вместительной миске смешайте муку, соль, дрожжи и сахар и отставьте в сторону. В другой миске взбейте яйца, добавьте молоко, сливочное масло и ванилин. Добавьте в миску с молоком и яйцами муку и другие компоненты и перемешайте мутовкой. Прогрейте плиту для вафель. Когда на дисплее появится сообщение READY, смажьте плиту сливочным маслом или распылите противопригарный спрей, затем в каждую ямку на плите добавьте одну мерку, при необходимости пользуясь ложкой. Размажьте тесто лопаткой. Готовьте вафли пока они не станут хрустящими. Продолжайте пока не кончится тесто. Сразу же подавайте на стол.

## **ВАФЛИ ПО БЕЛЬГИЙСКИ**

*ДОЗА ДЛЯ: 10-12 вафель*

*ПРИГОТОВЛЕНИЕ: 15 мин.*

*ВРЕМЯ ГОТОВКИ: 15 мин.*

### **ИНГРЕДИЕНТЫ:**

- 2 чашки / 460 г муки для тортов
- 1/2 чайной ложки соли
- 2 чайные ложки / 5 г дрожжей
- 2 ложки / 30 г белого сахара
- 4 яйца
- 2 чашки / 460 г теплого молока
- 70 г расплавленного масла
- 1/2 чайной ложки ванильного экстракта

### **ПРИГОТОВЛЕНИЕ:**

Во вместительной миске смешайте муку, соль, дрожжи и отставьте в сторону. В другой миске взбейте желтки с сахаром до получения пенистого крема. Добавьте к яйцам экстракт ванилина, расплавленное масло и молоко и перемешайте мутовкой. Соедините содержимое обеих мисок и перемешайте мутовкой. Не

перемешивайте слишком сильно. В третьей миске при помощи электрической мутовки в течение 1-2 минут взбейте белки до устойчивого состояния. При помощи резиновой лопатки осторожно введите белки в тесто для вафель. Не перемешивайте слишком сильно. Прогрейте плиту для вафель. Когда на дисплее появится сообщение READY, смажьте плиту сливочным маслом или распылите противопригарный спрей, затем в каждую ямку на плите добавьте одну мерку, при необходимости пользуясь ложкой. Размажьте тесто лопаткой. Готовьте вафли пока они не станут хрустящими.

Продолжайте пока не кончится тесто. Сразу же подавайте на стол.

## **ШОКОЛАДНЫЕ ВАФЛИ С КОРИЦЕЙ**

*ДОЗА ДЛЯ: 8-10 вафель*

*ПРИГОТОВЛЕНИЕ: 10 мин.*

*ВРЕМЯ ГОТОВКИ: 15 мин.*

### **ИНГРЕДИЕНТЫ:**

- 2 чашки / 460 г муки
- 1 чайная ложка соли
- 1 чайная ложка / 3 г дрожжей
- 170 г сахара
- 2 яйца
- 1,5 чашки / 345 г теплого молока
- 80 г сливочного масла
- 1 чайная ложка ванильного экстракта
- 140 г горького шоколада
- 60 г какао в порошке
- 6 г корицы

### **ПРИГОТОВЛЕНИЕ:**

Поместите шоколад и масло в микроволновую миску и нагревайте ее в печи на максимальной мощности в течение 30 секунд. Перемешивайте пока шоколад и масло не расплавятся полностью и смесь не станет гладкой. Немного охладите. Перемешайте яйца, молоко и ванилин мутовкой во вместительной миске и аккуратно добавьте смесь масла с шоколадом. Просейте через сито вместе муку, сахар, порошок какао, корицу, дрожжи и сахар во вместительную миску. Добавьте смесь муки и других ингредиентов к яйцам и перемешивайте мутовкой пока в смеси не будет комков. Прогрейте плиту для вафель. Когда на дисплее появится сообщение READY, смажьте плиту сливочным маслом или распылите противопригарный спрей, затем в каждую ямку на плите добавьте одну мерку, при необходимости пользуясь ложкой. Размажьте тесто лопаткой. Готовьте вафли пока они не станут хрустящими. Продолжайте пока не кончится тесто. Сразу же подавайте на стол.

## ВАЖЛИВІ ЗАСТЕРЕЖЕННЯ

### Застереження щодо безпеки



#### **Небезпека!**

Недотримання інструкцій може стати причиною травми від ураження електричним струмом.

- Перед увімкненням приладу в розетку, переконайтеся, що:
  - Напряга, що вказана на ідентифікаційній табличці приладу, відповідає напрузі вашої електричної мережі;
  - Розетка електромережі заземлена і має мінімальний номінал 16А.
  - Професійне або неправильне використання або недотримання інструкцій з техніки безпеки звільняє виробника від будь-якої відповідальності.
- Переконайтеся, що кабель живлення не контактує з частинами приладу, які стають гарячими під час використання. Якщо кабель живлення пошкоджений, він повинен бути замінений виробником або центром обслуговування клієнтів виробника, щоб уникнути будь-якого ризику.
- Перед тим як прибрати прилад подальше, знімаючи варильні поверхні, або виконанням очистки і технічного обслуговування, вимкніть прилад і від'єднайте його від електромережі. Переконайтеся, що прилад повністю охолонув.
- Ніколи не використовуйте прилад на відкритому повітрі.
- Ніколи не занурюйте прилад у воду.
- Прилад не повинен працювати за допомогою таймера або окремої системи дистанційного керування.
- Використовуйте подовжувачі, які відповідають лише чинним нормам безпеки і стандартам. Переконайтеся, що вони знаходяться в належному робочому стані, з достатнім перетином.
- Ніколи не виймайте вилку з розетки, тягнучи за шнур.



#### **Важливо!**

Недотримання вказівки може стати причиною пошкодження та поломки пристрою.

- Цей прилад призначений для приготування їжі. Його

в жодному разі не можна використовувати для інших цілей, змінювати або спотворювати якимось чином.

- Цей прилад призначено виключно для побутового використання. Він не призначений для використання на кухнях для персоналу цехів, офісів та інших робочих середовищ; в сільських будинках; клієнтами в готелях, мотелях та інших приміщеннях житлового типу; в пансіонах.
- Цей пристрій може використовуватися дітьми у віці від 8 років та особами з обмеженими фізичними, сенсорними або розумовими здібностями чи з недостатнім досвідом і знаннями, за умови контролю або інструктування про те, як безпечно використовувати обладнання, і про можливі небезпеки, до яких може призвести його використання. Слідкуйте за тим, щоб діти не гралися с приладом.
- Чищення і обслуговування користувачем, не повинно проводитися дітьми, якщо вони не досягли 8-річного віку і не перебувають під наглядом. Зберігайте прилад і його шнур в недоступному місці для дітей у віці від 8 років і молодше.
- Не залишайте прилад в межах досяжності дітей або без нагляду під час роботи.
- Ніколи не використовуйте прилад без пластин.
- Зачекайте, поки прилад повністю не охолоне, перш, ніж прибрати його.
- Не рухайте прилад під час його використання.



#### **Небезпека опікіє!!**

Недотримання інструкцій може призвести до опіків.

- Під час роботи приладу зовнішні поверхні можуть стати дуже гарячими. Завжди використовуйте рукоятку (2) або прихватки, якщо це необхідно.

- Знімайте або змінюйте пластини, коли прилад повністю охолоне.

**i** **Будь-ласка, зверніть увагу:**

Цей символ позначає важливу інформацію та рекомендації для користувача.

- Для того, щоб уникнути ризику виникнення пожежі, не готуйте продукти, загорнуті в поліетиленову плівку або фольгу, чи в поліетиленових пакетах.

 Цей прилад відповідає Регламенту ЄС 1935/2004 про матеріали та вироби, призначені для контакту з харчовими продуктами.

## ОПИС

- 1. Основа та кришка:** міцна конструкція з нержавіючої сталі з саморегульованою кришкою.
- 2. Ручка:** з міцного литого металу для регулювання верхньої пластини / кришки відповідно до товщини продуктів.
- 3. Кнопки вивільнення пластин** натисніть, щоб звільнити і зняти пластину.
- 4. Пристрій вивільнення/блокування пластин гриля**
- 5. Важіль вивільнення петель:** дозволяє повністю відкрити прилад, щоб готувати в плоскому положенні.
- 6. Ручка регулювання висоти:** щоб зафіксувати верхню пластину / кришку на потрібній висоті, щоб приготувати їжу, яка не вимагає натиснення.
- 7. Індикатор ВКЛ.**
- 8. Кнопка Пуск/Стоп.**
- 9. Кнопка годинника ▼:** для налаштування часу приготування (зменшення).
- 10. Кнопка годинника ▲:** для налаштування часу приготування (збільшення).
- 11. Кнопка "скоринки" нижньої пластини.**
- 12. Ручка термостату нижньої пластини:** для регулювання температури від 60°C до 230°C, або вимкнення нижньої пластини.
- 13. Кнопка "скоринки" верхньої пластини.**
- 14. Ручка термостату верхньої пластини:** для регулювання температури від 60°C до 230°C, або вимкнення верхньої пластини.
- 15. Змінні пластини:** антипригарне, можна мити в посудомийній машині, легко чистити. КІЛЬКІСТЬ І ТИП ПЛАСТИН МОЖЕ ВАРІЮВАТИСЯ В ЗАЛЕЖНОСТІ

## ВІД МОДЕЛІ.

**15a. Пластини для гриля:** ідеально підходить для приготування стейку на грилі, гамбургерів, курки і овочів.

**15b. Пластини для смаження:** для приготування ідеальних млинців, яєць, бекону, молюсків і ракоподібних.

**15c. Верхня пластина для вафель** (є в деяких моделях або можна придбати у якості додаткового аксесуару)

**15d. Нижня пластина для вафель** (є в деяких моделях або можна придбати у якості додаткового аксесуару) для приготування ідеальних вафель.

**16. Лоток для жиру:** входить в комплект приладу та знімається для легкого очищення.

**17. Інструмент для чищення:** допомагає очистити пластини після використання.

**18. Мірна чашка для вафель (лише в деяких моделях).**

## ПЕРШЕ ВИКОРИСТАННЯ

Зніміть усі пакувальні матеріали та етикетки з пластин. Перш ніж викинути упаковку, переконайтеся, що ви витягли з неї всі частини нового приладу. Ми рекомендуємо вам зберегти коробку і упаковку для повторного використання в майбутньому.

**i** **Будь-ласка, зверніть увагу:** Перед використанням очистіть основу, кришку і регулятори вологою тканиною, щоб видалити пил під час транспортування. Ретельно очистіть варильні пластини, лоток для жиру і інструмент для очищення. Варильні пластини, лоток для жиру можна мити в посудомийній машині.

**i** **Будь-ласка, зверніть увагу:** Перший раз, коли ви використовуєте прилад, він може видавати слабкий запах і тріхи диму. Це нормально для всіх приладів з антипригарними поверхнями. Пристрій поставляється з інструментом для очищення пластин, коли прилад повністю охолонув після використання (принаймні через 30 хвилин). Інструмент для очищення можна використовувати під час приготування їжі протягом декількох секунд, щоб видалити залишки їжі і масла. Якщо ви використовуєте інструмент протягом тривалого часу на пластинах, які ще гарячі, пластик може розплавитися.

**i** **Будь ласка, зверніть увагу:** змінні пластини гриля (решітку та пластину для смаження) повністю

взаємозамінні на приладі.

### Встановлення варильних пластин

- Встановіть прилад в горизонтальному положенні (малюнок 1). Вставляйте по одній пластині за раз.

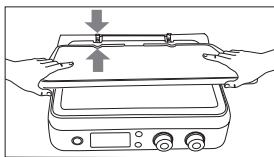

1

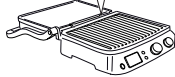

- Кожну пластину можна встановлювати у верхній або нижній частині корпусу (дивись малюнок 2).

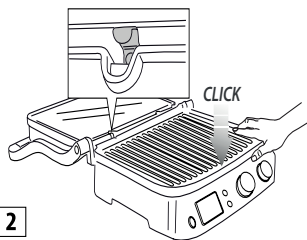

2

### Зняття пластин

Встановіть прилад в плоскому положенні.

Знайдіть кнопки вивільнення пластини (3) з правого боку. Рішуче натисніть кнопку, щоб витягти пластину з бази. Утримуючи пластину обома руками, посуňte її уздовж металевих опор і зніміть її з бази. Натисніть на кнопку іншого фіксатора, щоб зняти другу пластину тим самим чином.



**Небезпека опіків!!** Знімайте або змінюйте пластини, коли прилад охолоне.

### Встановлення лотка для жиру

Під час приготування їжі, лоток для жиру потрібно вставити в гніздо на задній панелі приладу. Жир, що виділяється з їжі, зливається через отвори в пластині в лоток.



**Будь-ласка, зверніть увагу:** Під час приготування їжі, часто перевіряйте лоток для жиру і витягайте його, щоб уникнути надмірного жиру.

Після приготування, позбудьтеся жиру, зібраного відповідним чином.

Лоток для жиру можна мити в посудомийній машині.



**Важливо!** Зверніть увагу, під час приготування їжі. Щоб відкрити прилад, тримайтеся за рукоятку, яка залишається холодною. Деталі з литого алюмінію стають дуже гарячими, не торкайтеся їх під час і відразу ж після приготування їжі. Перед виконанням будь-якої операції на приладі, залиште його охолонувати протягом принаймні 30 хвилин. Готуйте лише тоді, коли лоток для жиру вставлений на своє місце. Не зливайте лоток для жиру, поки прилад повністю не охолоне. Обережно витягайте лоток для жиру, щоб уникнути проливання рідини.

### ПОЗИЦІЇ ДЛЯ ПРИГОТУВАННЯ СТРАВ

#### Контактний гриль (зачинене положення)

- Верхня пластина лежить на нижній пластині. Це початкове положення, а також одне з положень для приготування їжі, коли прилад використовується в якості контактної гриля. Кришка автоматично пристосовується до товщини їжі на пластині. Таким чином, страва буде приготовлена рівномірно з двох боків. Контактний гриль ідеально підходить для приготування гамбургерів, шматків м'яса і тонких скибочок м'яса, овочів і бутербродів. Функція «контакт» ідеально підходить для швидкого приготування здорової їжі. При використанні контактної гриля, страви готуються швидко, оскільки вони знаходяться в контакті з пластинами з обох сторін відразу (дивись малюнок 3).

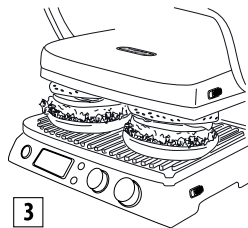

Жир з їжі, зливається і збирається через пази на пластині і через отвір в задній частині потрапляє в лоток для жиру. Прилад має спеціальну рукоятку і шарнір, що дозволяє пристосувати верхню плиту залежно від товщини їжі. Якщо ви хочете приготувати багато різних видів їжі одночасно, використовуючи контактний гриль, різні продукти повинні мати однакову товщину, щоб кришка

закривалася рівномірно.

## Відкритий гриль

- Верхня пластина на одному рівні з нижньою пластиною. Нижні і верхні пластини знаходяться на одному рівні, утворюючи велику поверхню для приготування їжі. У цьому положенні, пристрій може бути використано в режимі барбекю як з пластиною для грилю так і для смаження. Для того, щоб розмістити пристрій в цьому положенні, спочатку знайдіть важіль вивільнення шарніра праворуч. Утримуючи рукоятку з лівого і з правого боку, встановіть важіль фіксатора вгору (див малюнок 4).

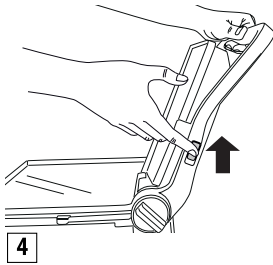

Натисніть на рукоятку в зворотному напрямку до тих пір, поки кришка не стане догори дном в плоскому положенні (дивись малюнок 5).

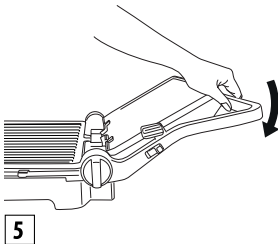

Злегка піднімаючи рукоятку, перш ніж потягнути важіль, зменшує тиск на шарнір і полегшує операцію. Прилад може бути використаний в якості гриля / барбекю для приготування гамбургерів, стейків, курки і риби. Режим гриля / барбекю є найбільш універсальним. Пластини гриля знаходяться у відкритому положенні, подвоюючи варильну поверхню (див. мал. 6).

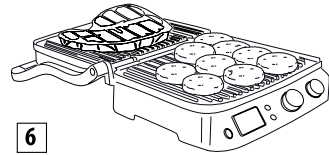

6

Ви можете підготувати цілий ряд різних продуктів на окремих пластинах без змішування смаків, або приготувати більше однакової страви.

Положення гриля / барбекю може бути використано для шматків м'яса для гриля різної товщини, кожен з яких з бажаним рівнем просмажування. У цьому положенні, вам необхідно перевертати страву під час приготування.

- Прилад також можна використовувати в якості сковорідки / барбекю, щоб приготувати млинці, яйця, сир, оладки і бекон і ковбаси на сніданок (дивись малюнок 7).

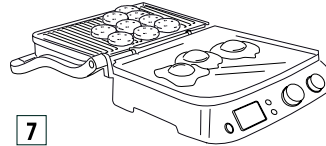

7

Велика робоча поверхня дозволяє одночасно приготувати цілий ряд різних продуктів а великі порції однакової страви.

## Духовка гриль

Це положення (див. малюнок 8) підходить для гриля, що не торкається товстих харчових продуктів, які потрібно смажити повільно і рівномірно.

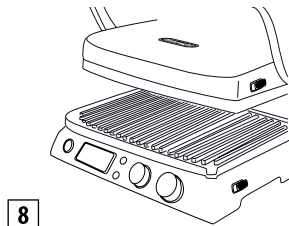

8

Він ідеально підходить для приготування овочів з високим вмістом води, тому вода може випаровуватися. Ви можете також використовувати цю позицію гарячої пластини для приготування м'яких сендвічів і продуктів, які не вимагають притискання.

- Розмістіть продукти на нижній пластині.

- Наблизити верхню пластину до їжі, тримаючи її за ручку (мал. А.).

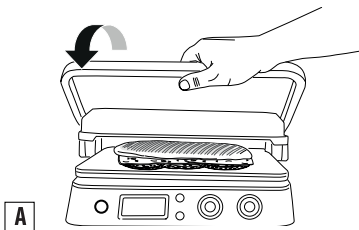

- Поверніть регулятор висоти (6) на **OVEN GRILL** (мал. В).

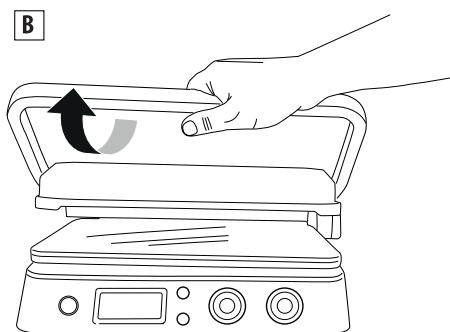

- Верхня пластина зафіксована в положенні. Є 4 позиції регулювання висоти.
- Підйом верхньої пластини автоматично звільняє систему регулювання (мал. С).

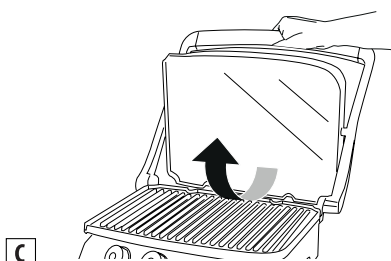

- Після того, як було встановлено висоту, подальші коригування можливі, потягнувши за ручку, і встановивши нову позицію (рис. D).

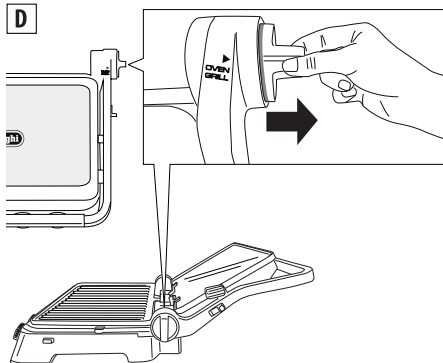

## ВИКОРИСТАННЯ

### Функція

Коли прилад був підготовлений правильно і ви готові для приготування їжі, можна встановити температуру від 60°C до 230°C для кожної пластини гриля (верхньої і нижньої) незалежно один від одного (за допомогою регуляторів термостата 12 і 14).

Натисніть кнопку Старт / Стоп і індикатор включення ON загоряється.

Приладу потрібно кілька хвилин, щоб нагрітися в залежності від заданої температури. Коли термостат досягає необхідної температури, прилад видає звуковий сигнал, і готовий до використання. На дисплеї з'явиться напис "READY/ГОТОВИЙ".

Температура може бути змінена в будь-який час під час приготування їжі, в залежності від типу їжі.

### Функція таймеру

Коли на дисплеї відображається "READY", оберіть позицію для приготування (див. розділ "Позиції для приготування страв"), а потім викладіть страву на пластини. Час теплової обробки може бути вибраний натисканням кнопки таймера (9 і 10); в цьому випадку, в кінці часу приготування, прилад вимикається автоматично і відображається "END". Для того, щоб включити прилад знову, натисніть кнопку пуск / стоп (8). Коли їжа приготовлена, якщо ви не вибрали час приготування, вимкніть прилад натисканням кнопки пуск / стоп або поверніть регулятор термостата (12 і 14) в положення вимкнено.

**i** **Будь-ласка, зверніть увагу:** якщо час не було обрано, прилад вимкнеться автоматично через 90 хвилин роботи.

## Функція скоринки

Ця функція нагріває верхні і / або нижні пластини до більш високої температури протягом декількох хвилин. Вона ідеально підходить для швидкого підсмажування страв на початку приготування (ідеально підходить для товстих шматків м'яса). Натисніть кнопку пуск / стоп, а потім попередній нагрів пластин за допомогою кнопки підсмажування (11 і 13). Під час попереднього нагрівання, напис "SEAR" блимає на дисплеї. Коли термостат досягає необхідної температури, прилад видає звуковий сигнал, і "SEAR" з'являється на дисплеї. Відразу покладіть їжу на пластини. Цикл завершується через декілька хвилин, і напис "SEAR" зникає з дисплея.

**i** **Будь-ласка, зверніть увагу:** Ця функція може бути використана тільки один раз кожні 30 хвилин. Після завершення циклу, якщо натиснути на функцію скоринки протягом 30 хвилин "SEAR", буде блимати на дисплеї, а потім гасне. Цю операцію не можна встановити на пульті управління.

## Режим вафель (лише деякі моделі)

- Вставте вафельні пластини (15c/15d), як показано на мал.1. Будь ласка, зверніть увагу, що в цьому випадку пластини не є взаємозамінними і положення кожної пластини має бути таким, як показано на малюнку 9.

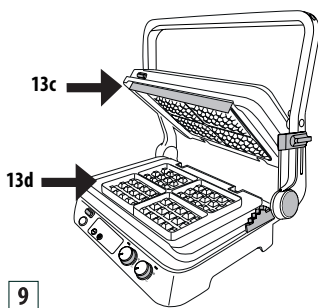

- Після того, як нижня пластина вставлена в прилад, символ **000** з'являється на дисплеї. Поверніть регулятор термостату на налаштування вафлі  і натисніть кнопку Пуск / Стоп.
- Прилад починає фазу попереднього нагрівання. Коли термостат досягає необхідної температури, прилад видає звуковий сигнал, і готовий до використання. На дисплеї з'явиться напис "READY/ГОТОВИЙ".
- Злегка змастіть пластини розтопленим маслом

- **Влийте одну мірну чашку для кожної області вафель.**
- Злегка розгладьте тісто та закрийте прилад.
- Готувати згідно часу, як вказано в рецепті. Якщо ви встановите таймер, наприкінці приготування ви почуєте три звукові сигнали, таймер зникне і «END» з'явиться на дисплеї; прилад автоматично вимикається. Якщо ви не вибираєте час, в кінці останнього приготування вафель, натисніть кнопку «старт / стоп», щоб вимкнути прилад.
- Для того, щоб приготувати додаткові вафлі, просто додайте тісто на нижню вафельну пластину і виконайте вищеописані кроки.

**!** **Важливо!** не використовуйте металеві інструменти для зняття вафель з вафельних пластин, оскільки вони можуть подрпати антипригарну поверхню.

## ОЧИЩЕННЯ ТА ДОГЛЯД

### Обслуговування, яке виконується користувачем

- Ніколи не використовуйте металеві засоби для чищення, які можуть подрпати антипригарні пластини. Використовуйте дерев'яні або термостійкі пластикові інструменти.
- Ніколи не залишайте пластикові інструменти на гарячих пластинах, в тому числі інструмент для чищення, що йде в комплекті поставки.
- Між приготуваннями різних страв, видалити залишки їжі через зливний отвір для жиру і зібрати їх в лоток для жиру, а потім почистіть кухонним папером і перейдіть до наступного приготування їжі.
- Перед чищенням приладу, завжди залишайте прилад охолонути протягом принаймні 30 хвилин.

### Чистка та догляд

**i** **Будь-ласка, зверніть увагу:** Перед очищенням приладу, переконайтеся, що він повністю охолонув.

В кінці приготування ВИМКНІТЬ пристрій і від'єднайте від мережі. Залиште прилад охолонути протягом принаймні 30 хвилин. Використовуйте спеціальний інструмент, що поставляється в комплекті, для видалення будь-яких залишків їжі з пластин. Інструмент можна мити вручну або в посудомийній машині. Очистіть лоток для жиру.





Лоток для жиру можна мити вручну або в посудомийній машині. За допомогою кнопок вивільнення пластини (3), зніміть пластини з приладу. Перш ніж торкатися до них, переконайтеся, що вони повністю охолонули. Пластини для приготування можна мити в посудомийній машині, хоча часте миття в посудомийній машині може зменшити властивість покриття. Тому Вам рекомендується очищати зовнішню поверхню варильної пластини м'якою губкою або тканиною, змоченою водою і м'яким миючим засобом. Не використовуйте металеві інструменти для очищення пластин.

## ТЕХНІЧНІ ХАРАКТЕРИСТИКИ

Напруга	220/240 В - 50/60Гц
Споживча потужність	2000Вт

## УСУНЕННЯ НЕСПРАВНОСТЕЙ

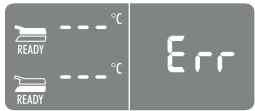
Повідомлення про помилку на дисплеї	ОПИС	НЕСПРАВНІСТЬ	УСУНЕННЯ
	Температура варильної пластини не піднімається.	<p>Електронний контроль виявив, що одна пластинка не досягла заданої температури.</p> <p>Пластинка гриля неправильно вставлена в пристрій.</p> <p>Може бути пошкоджений нагрівальний елемент всередині пластини гриля.</p> <p>Підключення нагрівального елемента може бути пошкоджено.</p> <p>Електронне управління може бути пошкоджено.</p>	<p>Вимкніть з електричної розетки.</p> <p>Переконайтеся, що пластинка гриля правильно вставлена в корпус приладу.</p> <p>Якщо це не допомогло вирішити проблему, пристрій, імовірно, несправний.</p> <p>Зверніться до Сервісного центру De'Longhi, повідомивши їм тип помилки.</p>

	<p>Час увімкнення нагрівального елемента перевищено.</p>	<p>Електронний контроль виявив, що нагрівальний елемент був увімкнений протягом надмірного часу.</p>	<p>Вимкніть з електричної розетки. Не кладіть завеликі шматки їжі або заморожені продукти на пластину грилю, оскільки це може призвести до перевантаження нагрівальних елементів. Блок управління відображає повідомлення про помилку протягом 5 секунд, потім вимикає прилад. Дайте приладу охолонути перед виконанням нового циклу приготування.</p>
	<p>Температурний датчик несправний.</p>	<p>Електронний контроль виявив несправність датчика температури.</p>	<p>Вимкніть з електричної розетки. Потрібно замінити температурний датчик. Зверніть ся до Сервісного центру De'Longhi, повідомивши їм тип помилки.</p>
	<p>Температурний датчик несправний.</p>	<p>Електронний контроль виявив несправність датчика температури.</p>	<p>Запишіть номер помилки. Вимкніть з електричної розетки. Потрібно замінити температурний датчик. Зверніть ся до Сервісного центру De'Longhi, повідомивши їм тип помилки.</p>

		<p>Прилад не вмикається.</p>	<p>Перевірте, щоб прилад був правильно підключений до розетки.</p> <p>Підключіть прилад до іншої розетки.</p> <p>П е р е в і р т е а в т о м а т и ч н и й в и м и к а ч .</p> <p>Якщо це не допомогло вирішити проблему, пристрій, імовірно, несправний. Зверніться в Сервісний центр De'Longhi.</p>
		<p>Прилад не включається після натискання кнопки START / STOP.</p>	<p>Обидві регулятори температури знаходяться в положенні 0, а верхній і нижній дисплей відображає OFF. Поверніть регулятор температури до потрібної температури, а потім натисніть кнопку START / STOP.</p>
		<p>Коли кнопки підсмажування натискаються, на дисплеї блимає напис "SEAR", а потім функція підсмажування скоринки відключається.</p>	<p>Функція підсмажування доступна один раз кожні 30 хвилин циклу приготування. При спробі виконати другий цикл підсмажування до завершення перших 30 хвилин, операція буде відхилена. Зачекайте 30 хвилин, перш ніж почати новий цикл підсмажування скоринки.</p>

## ТАБЛИЦЯ ПРИГОТУВАННЯ

ЯЛОВИЧИ-НА	ТОВЩИНА (см)	К-ТЬ ШМА-ТОЧКІВ	РІВЕНЬ ПРИГОТУВАННЯ	Р Е Ж И М ПЛАСТИН	П Л А С - ТИНИ	°С	ПІДСМА-ЖУВАННЯ	ХВ.	ПОРАДИ
Стейк	0,5 - 1	2	Добре просмажений	КОНТАКТНИЙ ГРИЛЬ	решітка	230	√	2 - 3	добре зма-стїть продукти
Стейк	0,5 - 1	4	Добре просмажений	ВІДКРИТИЙ ГРИЛЬ	решітка	230		5 - 6	добре зма-стїть про-дукти, пере-вернїть в серединї при-готування
Вирїзка	3-4	4	другий ступїнь прожарування	КОНТАКТНИЙ ГРИЛЬ	решітка	230	√	4 - 5	добре зма-стїть продукти
Вирїзка	3-4	4	Середнїй ступїнь	КОНТАКТНИЙ ГРИЛЬ	решітка	230	√	7 - 8	добре зма-стїть продукти
Вирїзка	3-4	4	Добре просмажений	КОНТАКТНИЙ ГРИЛЬ	решітка	230	√	10 - 11	добре зма-стїть продукти
Антрекот	2-3	2	Середнїй ступїнь	КОНТАКТНИЙ ГРИЛЬ	решітка	230		4 - 5	добре зма-стїть продукти
Антрекот	2-3	2	Добре просмажений	КОНТАКТНИЙ ГРИЛЬ	решітка	230		7 - 8	добре зма-стїть продукти
Антрекот	2-3	4	Середнїй ступїнь	ВІДКРИТИЙ ГРИЛЬ	решітка	230		10 - 12	добре зма-стїть про-дукти, пере-вернїть в серединї при-готування
Антрекот	2-3	4	Добре просмажений	ВІДКРИТИЙ ГРИЛЬ	решітка	230		14 - 16	добре зма-стїть про-дукти, пере-вернїть в серединї при-готування
Гамбургер	2-3	6	Добре просмажений	КОНТАКТНИЙ ГРИЛЬ	решітка	230	√	8 - 10	добре зма-стїть продукти
Кебаб		6	Добре просмажений	КОНТАКТНИЙ ГРИЛЬ	решітка	230		13 - 15	добре зма-стїть про-дукти, пере-вернїть в серединї при-готування

<b>БАРАНИНА</b>	ТОВЩИНА (см)	К-ТЬ ШМАТОЧКІВ	РІВЕНЬ ПРИГОТУВАННЯ	РЕЖИМ ПЛАСТИН	П Л А С - ТИНИ	°С	ХВ.	ПОРАДИ
Відбивна	1,5-3	6	СЕРЕДНІЙ СТУПІНЬ	КОНТАКТНИЙ ГРИЛЬ	решітка	230	10 - 12	добре змастіть продукти, переверніть відбивні в середині приготування
Відбивна	1,5-3	6	ДОБРЕ ПРОСМАЖЕНИЙ	КОНТАКТНИЙ ГРИЛЬ	решітка	230	12 - 14	

<b>СВИНИНА</b>	ТОВЩИНА (см)	К-ТЬ ШМАТОЧКІВ	Р Е Ж И М ПЛАСТИН	ПЛАСТИ- НИ	°С	П І Д С М А - ЖУВАННЯ	ХВ.	ПОРАДИ
Стейк	1-2	4	КОНТАКТНИЙ ГРИЛЬ	решітка	230	√	7 - 9	добре змастіть продукти
Стейк	1-2	8	ВІДКРИТИЙ ГРИЛЬ	решітка	230		14 - 16	добре змастіть продукти, переверніть в середині приготування
Рублене м'ясо	<2,5	4	КОНТАКТНИЙ ГРИЛЬ	решітка	230		9 - 11	добре змастіть продукти, переверніть в середині приготування
Рублене м'ясо	<2,5	8	ВІДКРИТИЙ ГРИЛЬ	решітка	230		11 - 13	добре змастіть продукти, переверніть в середині приготування
Реберця		6-8	КОНТАКТНИЙ ГРИЛЬ	решітка	200		20 - 25	переверніть два чи три рази
Бекон		4	КОНТАКТНИЙ ГРИЛЬ	решітка	230		1 - 2	
Ковбаски		8	КОНТАКТНИЙ ГРИЛЬ	решітка	200		16 - 18	Проколiть ковбаски виделкою
Кебаб		6	КОНТАКТНИЙ ГРИЛЬ	решітка	230		14 - 16	добре змастіть продукти, переверніть один раз чи двічі
Сосиски		6	КОНТАКТНИЙ ГРИЛЬ	решітка	230		8 - 10	

КУРКА ТА ІНДИЧКА	ТОВЩИНА (см)	К-ТЬ ШМАТОЧКІВ	РЕЖИМ ПЛАСТИН	ПЛАСТИНИ	°C	ПІДСМАЖУВАННЯ	ХВ.	ПОРАДИ
Грудки	<1	4	КОНТАКТНИЙ ГРИЛЬ	решітка	230	√	3 - 4	добре змастіть продукти
Стегенця		3	КОНТАКТНИЙ ГРИЛЬ	решітка	200		20 - 25	поверніть один або два рази під час приготування
Крильця		6	КОНТАКТНИЙ ГРИЛЬ	решітка	200		14 - 16	поверніть один або два рази під час приготування
Гамбургер	1,5-2	4	КОНТАКТНИЙ ГРИЛЬ	решітка	230	√	6-8	
Гамбургер	1,5-2	8	ВІДКРИТИЙ ГРИЛЬ	решітка	230	√	14 - 16	переверніть на половині приготування
Кебаб		6	КОНТАКТНИЙ ГРИЛЬ	решітка	230		11 - 13	поверніть один або два рази під час приготування
Сосиски		6	КОНТАКТНИЙ ГРИЛЬ	решітка	230		6 - 8	
Курча табака		1	КОНТАКТНИЙ ГРИЛЬ	решітка	200		40 - 45	поверніть один або два рази під час приготування

ХЛІБ	К-ТЬ ШМАТОЧКІВ	РЕЖИМ ПЛАСТИН	ПЛАСТИНИ	°C	ХВ.	ПОРАДИ
Тости/сендвічі	2	ДУХОВКА ГРИЛЬ	гладка	230	3 - 5	встановіть верхню пластину, щоб вона торкалася хліба, не роздавлюючи його
Рулети	2	КОНТАКТНИЙ ГРИЛЬ	решітка	230	2 - 3	
Скибки хліба	4	ВІДКРИТИЙ ГРИЛЬ	гладка	230	4 - 5	переверніть на половині приготування

ОВОЧІ	К-ть ШМАТОЧКІВ	РЕЖИМ ПЛАСТИН	ПЛАСТИНИ	°С	ХВ.	ПОРАДИ
Скибочки баклажану	1	КОНТАКТНИЙ ГРИЛЬ	решітка	230	4 - 6	добре змастіть продукти
Скибочки цукіні	2	КОНТАКТНИЙ ГРИЛЬ	решітка	230	6 - 8	добре змастіть продукти
Четвертинки солодкого перцю	2	КОНТАКТНИЙ ГРИЛЬ	решітка	230	8 - 10	добре змастіть продукти
Скибочки помідорів	1	ВІДКРИТИЙ ГРИЛЬ	гладка	230	5 - 7	добре змастіть продукти, переверніть в середині приготування
Зубчики часнику	2	КОНТАКТНИЙ ГРИЛЬ	гладка	230	5 - 7	добре змастіть продукти, часто помішуйте лопаткою

РИБА	КІЛЬКІСТЬ	К-ть ШМАТОЧКІВ	РЕЖИМ ПЛАСТИН	ПЛАСТИНИ	°С	ХВ.	ПОРАДИ
Тушка	250 г	1	КОНТАКТНИЙ ГРИЛЬ	решітка	200	8 - 10	добре змастіть продукти
Вирізка	500 г	1	ДУХОВКА ГРИЛЬ	решітка	230	25 - 30	змастіть продукти, поставте верхню пластину таким чином, щоб вона ледь ледь торкалася страви
скибки	450 г	4	КОНТАКТНИЙ ГРИЛЬ	решітка	200	8 - 10	добре змастіть продукти
Кебаб	500 г	6	ВІДКРИТИЙ ГРИЛЬ	решітка	230	10 - 12	добре змастіть продукти; переверніть два чи три рази
Кальмари	400 г	1-2	КОНТАКТНИЙ ГРИЛЬ	решітка	200	10 - 12	добре змастіть продукти
Креветки	400 г	10-12	КОНТАКТНИЙ ГРИЛЬ	решітка	200	4 - 6	добре змастіть продукти

ДЕСЕРТИ	К-ть ШМАТОЧКІВ	РЕЖИМ ПЛАСТИН	ПЛАСТИНИ	°С	ХВ.	ПОРАДИ
Панкейки	4	ВІДКРИТИЙ ГРИЛЬ	гладка	200	4 - 5	добре змастіть пластини, переверніть в середині приготування
Вафлі	4	КОНТАКТНИЙ ГРИЛЬ	ВАФЛІ		4 - 5	змастіть маслом пластини
Скибки ананаса	4	КОНТАКТНИЙ ГРИЛЬ	решітка	200	5 - 6	змастіть маслом пластини

## РЕЦЕПТИ

### ОМЛЕТ, БЕКОН ТА ТОСТ

#### ІНГРЕДІЄНТИ:

- яйця 2
- бекон 2 скибки
- молоко 1 десертна ложка
- сіль та перець за смаком
- хліб для тостів 2 скибки

#### ПІДГОТОВКА:

Збити яйця з молоком і сіллю, поки не утвориться легка піниста суміш. Встановіть гладкі пластини та встановіть гриль в режим OPEN GRILL/ВІДКРИТИЙ ГРИЛЬ. Встановіть нижній регулятор термостата на 230°C і верхній регулятор на 230°C. Натисніть кнопку START / STOP для попереднього нагріву гриля. Коли на дисплеї відобразиться READY, влийте ясну суміш на кут пластини та смажте протягом 2-3 хв., добре перемішуючи дерев'яною лопаткою, щоб забезпечити рівномірне приготування. У той же час, на тій самій пластині, приготуйте скибочки бекону протягом 3-4 хв, повертаючи приблизно на середині приготування їжі. на іншій плоскій пластині, підсмажте хліб протягом 3-4 хв., повертаючись приблизно на середині приготування їжі. Складіть компоненти страви і подавайте.

### КРУТОНИ З КРЕМОМ З БАКЛАЖАНІВ

#### ІНГРЕДІЄНТИ:

- баклажан 1
- м'який сир рикотта 100 г
- часник в порошок за смаком
- петрушка за смаком
- оливкова олія 4 десертні ложки
- сіль за смаком
- перець за смаком
- багет 1

#### ПІДГОТОВКА:

Добре промити баклажани, почистити шкірку і нарізати на товсті скибки.

Встановіть набір плоских пластин та встановіть гриль в режим CONTACT GRILL/КОНТАКТНИЙ ГРИЛЬ. Встановіть нижній регулятор термостата на 230°C і верхній регулятор на 230°C. Натисніть кнопку START / STOP для попереднього нагріву гриля. Коли на дисплеї відобразиться READY, викладіть баклажани на нижню решітку і готуйте близько 8-10 хвилин до м'якості. Грубо наріжте скибки баклажана та покладіть їх в міксер разом з рикоттою, часником, рубаною петрушкою, дрібною солі, дрібною перцю і олією. Змішувати до отримання м'якої та гладкої суміші.

Розріжте хліб на скибочки та змастіть оливковою олією, потім готуйте при температурі 230°C, встановивши гладкі пластини в режим КОНТАКТНИЙ ГРИЛЬ/GRILL CONTACT протягом 1-2 хвилин, поки вони не підрум'яняться за вашим бажанням.

Намажте баклажановий крем на підсмажений хліб, полийте двома десертними ложками олії та подавайте.

### САЛАТ З М'ЯСА, РУКОЛИ ТА ПОМІДОРІВ ЧЕРІ

#### ІНГРЕДІЄНТИ:

- скибки телятини 2
- рукола 100 г
- помідори-чері 10-12
- пластівці сиру грана 100 г
- сіль за смаком
- оливкова олія за смаком

#### ПІДГОТОВКА:

Приготуйте салат рукола і помідори чері: вимити руколу, розкласти на чистій тканині, щоб висушити зелень, і нарізати помідори чері на четвертинки. Встановіть набір ребристих пластин та встановіть гриль в режим CONTACT GRILL/КОНТАКТНИЙ ГРИЛЬ. Встановіть нижній регулятор термостата на 230°C і верхній регулятор на 230°C. Натисніть кнопку START / STOP для попереднього нагріву гриля. Коли на дисплеї відобразиться READY, розкладіть раніше змазані скибочки телятини, притисніть верхньою пластиною і готуйте протягом 2-3 хв за бажанням. Розріжте м'ясо на смужки і розташуйте їх на подушці з руколи і томатів чері, посоліть за смаком і додайте пластівці твердого сиру грана. Приправте невеликою кількістю олії.

### РЕБЕРЦЯ ЗІ СМАКОМ КАВИ

#### ІНГРЕДІЄНТИ:

- реберця (2 x 250 г кожне)
- оливкова олія

#### ДЛЯ КАВОВОЇ СУМІШІ:

- насіння кмину 2 чайні ложки
- кава в зернах 2 ч.л.
- солодкий перець 1 десертна ложка
- паприка 1 ч.л
- сіль крупного помелу 1 чайна ложка
- перець 1 ч.л.

#### ПІДГОТОВКА:

Приготуйте кавову суміші: засипати насіння кмину і кави в кухонний комбайн і подрібнити в порошок (не дуже дрібно). Засипте порошок в миску, додайте решту



інгредієнтів і добре перемішайте.

Злегка змастіть м'ясо олією та приправте спеціями, накрийте кришкою і залиште при кімнатній температурі протягом приблизно 30 хв. Вставте набір ребристих пластин та встановіть гриль в режим CONTACT GRILL/КОНТАКТНИЙ ГРИЛЬ. Встановіть нижній регулятор термостата на 230°C і верхній регулятор на 230°C. Натисніть кнопку START / STOP для попереднього нагріву гриля та кнопку SEAR для обох пластин. Коли SEAR перестане блимати на дисплеї, покладіть м'ясо на нижню пластину, притисніть верхньою пластиною і готуйте протягом 6-8 хв. за смаком. Подавати гарячим.

### **ЯЛОВИЧЕ ФІЛЕ З ГРИБНИМ СОУСОМ**

#### **ІНГРЕДІЄНТИ:**

- яловичі філе 4
- сіль за смаком
- чорний перець горошком помолоти за смаком
- 2 зубчики часнику
- діжонська гірчиця 2 десертних ложки
- вершкове масло 60 г
- оливкова олія за смаком

#### **ІНГРЕДІЄНТИ ДЛЯ ГРИБНОГО СОУСУ:**

- вершкове масло 30 г
- сир горгонзола 1 десертна ложка
- шалот 2
- гриби 300 г
- віскі 1/2 маленької склянки
- вершки 200 г
- лимонний сік за смаком
- петрушка за смаком

#### **ПІДГОТОВКА:**

Приправте м'ясо сіллю і перцем і залиште при кімнатній температурі протягом приблизно години.

Приготуйте грибний соус: розтопити масло в каструлі, додати нарізану цибулю і варити протягом 2-3 хв. Додати гриби і варити ще 5 хв. Додайте віскі, варити протягом 1 хв., Додати склянку води і варити ще близько хвилини. Додайте рідкі вершки, лимонний сік, петрушку і горгонзолу і довести до кипіння.

Варити, поки соус не загусне, спробуйте на сіль і перець і відкладіть в сторону.

У той же час, підготувати приправу, якої слід змастити філе під час приготування: в маленькій каструлі розтопити вершкове масло, гірчицю і часник. Варити на повільному вогні, поки масло не розтане. Тримати теплим.

Встановіть набір ребристих пластин та встановіть гриль в режим CONTACT GRILL/КОНТАКТНИЙ ГРИЛЬ. Налаштуйте регулятор нижнього термостату на 230°C, а верхнього – на 230°C.

Натисніть кнопку START/STOP для попереднього нагріву гриля, та кнопку SEAR для обох пластин.

Змастіть філе приправою з обох сторін, а потім, коли SEAR перестане блимати на дисплеї, викладіть його на нижню плиту і закрийте пластини. Готуйте протягом 6-8 хв. в залежності від смаку і товщини філе. Після приготування, витягніть філе і подайте з грибним соусом, приготовленим раніше.

### **ГАМБУРГЕР З ПІДСМАЖЕНИМ ЖИТНІМ ХЛІБОМ**

#### **ІНГРЕДІЄНТИ:**

- житній хліб 8 скибок
- фарш з яловичини вищого сорту 500 г
- нарізаний сир Емменталь 100 г
- оливкова олія 2 десертні ложки
- нарізаний часник 2
- вершкове масло кімнатної температури скільки потрібно
- Вустерський соус 2 чайні ложки
- сіль за смаком
- перець за смаком
- цукор половина чайної ложки

#### **ПІДГОТОВКА:**

Приготуйте гамбургери: ретельно змішати фарш, Вустерський соус, сіль і перець в мисці. Руками сформуєте 4 гамбургери товщиною приблизно 2 см. Встановіть гриль в режим OPEN GRILL /ВІДКРИТИЙ ГРИЛЬ та вставте гладку пластину вниз, а ребристу пластину - уверх. Налаштуйте регулятор нижнього термостату на 230°C, а верхнього – на 230°C.

Натисніть кнопку START/STOP для попереднього розігріву гриля.

Коли на дисплеї відобразиться READY, викладіть нарізану цибулю, приправлену оливковою олією і цукром на нижню пластину і готуйте близько 5-6 хв., добре перемішуючи лопаткою, щоб забезпечити рівномірне приготування. У той же час, на іншій плиті, готувати гамбургери протягом приблизно 12 хв., перевернувши приблизно через 5-6 хв. (час приготування варіюється в залежності від товщини гамбургера). Як тільки цибуля буде готова, зніміть її з пластини та підсмажте змащені маслом скибочки хліба тільки з одного боку протягом 1-2 хв.

Викладіть скибочки хліба на обробній дошці підсмаженою

стороною вгору, посипте цибулею, викладіть гамбургери і накрийте сиром. Закрийте бутерброд скібочкою хліба підсмаженою стороною зверненою вниз. Дочекайтеся поки пластини, знову будуть гарячими, а потім вставте бутерброди і добре притисніть верхньою пластиною. Готуйте протягом приблизно 2-3 хв. за смаком.

### **КОТЛЕТИ З БАРАНИНИ З БАЛЬЗАМІЧНИМ ОЦТОМ ТА РОЗМАРИНОМ**

#### **ІНГРЕДІЄНТИ:**

- котлети на кістці з баранини 6
- рублений розмарин 10 г
- рублений часник 10 г
- бальзамічний оцет 100 мл
- цукор 15 г
- сіль за смаком
- перець за смаком

#### **ПІДГОТОВКА:**

Ретельно змішайте всі інгредієнти в досить великій ємності, накрийте кришкою і залиште баранину маринуватися в холодильнику протягом принаймні 1-2 годин. Встановіть набір ребристих пластин та встановіть гриль в режим CONTACT GRILL/КОНТАКТНИЙ ГРИЛЬ. Встановіть нижній регулятор термостата на 230°C і верхній регулятор на 230°C. Натисніть кнопку START / STOP для попереднього нагріву гриля. Коли на дисплеї відобразиться READY, викладіть котлети на нижню частину. Готуйте приблизно 11-13 хв. в залежності від смаку і товщини котлет (рекомендується перевернути їх в середині приготування, оскільки кістка не дозволяє притиснути верхню пластину до м'яса). Тим часом, випаруйте маринад в каструлю і подавайте в якості соусу баранячі котлети, приготовані на грилі.

### **КУРЯЧИЙ КЕБАБ З МЕДОМ ТА ЛАЙМОВИМ КРЕМОМ**

#### **ІНГРЕДІЄНТИ:**

- курячі грудки 500 г

#### **ІНГРЕДІЄНТИ ДЛЯ МАРИНАДУ:**

- перець чилі 1 ч.л.
- коріандр 1 ч.л.
- оливкова олія 100 мл
- зелена цибуля 2
- 3 зубчики часнику
- тертий імбир 1 десертна ложка
- цукор 1 десертна ложка
- сік лайму 1 десертна ложка

- сіль крупного помелу 1 десертна ложка
- перець за смаком

#### **ІНГРЕДІЄНТИ ДЛЯ КРЕМУ З МЕДУ І ЛАЙМА:**

- кухарські вершки 50 мл
- терта цедрa лайма 1/2 чайної ложки
- сік лайму 1 десертна ложка
- оливкова олія 1 десертні ложки
- мед 1 десертна ложка
- сіль за смаком

#### **ПІДГОТОВКА:**

Приготувати маринад: викладіть всі інгредієнти в кухонний комбайн і змішайте до отримання м'якої суміші. Викладіть курку, нарізану кубиками шириною 2 см, на глибоку тарілку, додайте маринад і залийте ним всю курку рівномірно. Накрийте харчовою плівкою і маринуйте протягом 1-2 годин.

Приготуйте крем, змішавши всі інгредієнти в мисці, накрийте прозорою плівкою і поставте в холодильник. Нанижайте шматочки курки на шпажки для кебабу. Встановіть набір ребристих пластин та встановіть гриль в режим CONTACT GRILL/КОНТАКТНИЙ ГРИЛЬ. Встановіть нижній регулятор термостата на 230°C і верхній регулятор на 230°C. Натисніть кнопку START / STOP для попереднього нагріву гриля. Коли на дисплеї відобразиться READY, викладіть кебаби на нижній пластині, притисніть верхньою пластиною, та готуйте приблизно 11-13 хв., перевернувши один чи два рази. Подавати гарячим з кремом з лайма і меду.

### **КУРЯЧІ СТЕГЕНЦЯ ПО ПРОВАНСЬКІ**

#### **ІНГРЕДІЄНТИ:**

- курячі ніжки 3 (550 г)

#### **ІНГРЕДІЄНТИ ДЛЯ МАРИНАДУ:**

- сухе біле вино 250 мл
- оливкова олія 4 десертні ложки
- гірчиця з зернами 3 десертні ложки
- білий винний оцет 3 десертні ложки
- Прованські трави 2 десертні ложки
- рублений часник 2 зубчики
- сіль крупного помелу 2 чайна ложка
- каенський перець 1 ч.л.

#### **ПІДГОТОВКА:**

Приготувати маринад, змішавши всі інгредієнти в мисці. Гострим ножом, розрізати м'ясисту частину стегенець кількома проколами, щоб трохи відкрити їх.

Викладіть стегенця в миску з маринадом і переверніть їх так, щоб обидві сторони були гарно змащені; залиште маринуватися на 2-3 години. Встановіть набір ребрих пластин та встановіть гриль в режим CONTACT GRILL/КОНТАКТНИЙ ГРИЛЬ. Встановіть нижній регулятор термостата на 210°C і верхній регулятор на 210°C. Натисніть кнопку START / STOP для попереднього нагріву гриля. Коли на дисплеї відобразиться READY, викладіть курячі стегенця на нижній пластині, притисніть верхньою пластиною, та готуйте приблизно 20-25 хв., перевернувши 2 чи 3 рази. Коли страва буде готовою, викладіть її на блюдо та подавайте.

### **КРЕВЕТКИ НА ГРИЛІ**

#### **ІНГРЕДІЄНТИ:**

- креветки 16/20

#### **ІНГРЕДІЄНТИ ДЛЯ МАРИНАДУ:**

- петрушка за смаком
- лимон 2
- сіль за смаком
- перець за смаком
- 2 зубчики часнику

#### **ПІДГОТОВКА:**

Приготувати маринад: дрібно нарізати часник і петрушку, додати лимонний сік, дрібку солі і перцю.

Промити креветки, добре висушити і залишити маринуватися протягом принаймні півгодини.

Встановіть набір ребрих пластин та встановіть гриль в режим CONTACT GRILL/КОНТАКТНИЙ ГРИЛЬ.

Встановіть нижній регулятор термостата на 210°C і верхній регулятор на 210°C. Натисніть кнопку START / STOP для попереднього нагріву гриля.

Коли на дисплеї відобразиться READY, викладіть просушені креветки на нижній пластині, притисніть верхньою пластиною, та готуйте приблизно 4-6 хв.

Для подачі прикрасьте пластину скибочками лимону та зеленого салату.

### **ЛОСОСЬ НА ГРИЛІ З ЙОГУРТОВИМ СОУСОМ**

#### **ІНГРЕДІЄНТИ:**

- філе лосося 500 г
- оливкова олія за смаком

#### **ІНГРЕДІЄНТИ ДЛЯ СОУСУ:**

- грецький йогурт 250 г
- 1 зубчик часнику
- сіль 1 чайна ложка

- цукор 1 щіпка
- цибуля-різанець 20 г
- петрушка 20 г
- білий перець за смаком

#### **ПІДГОТОВКА:**

Приготувати соус: вимити петрушку і цибулю і ретельно просушити, подрібнити часник окремо.

Налійте йогурт в миску, додайте зелень, часник, сіль, цукор і перець і збивайте до отримання однорідного крему. Покладіть в холодильник та залиште на 30 хв.

Встановіть набір плоских пластин та встановіть гриль в режим OVEN GRILL/ДУХОВКА ГРИЛЬ.

Налаштуйте регулятор нижнього термостату на 230°C, а верхнього – на 230°C.

Натисніть кнопку START/STOP для попереднього розігріву гриля.

Коли на дисплеї відобразиться READY, викладіть попередньо змащене олією філе на нижній пластині, закрийте верхню пластину в режимі ДУХОВКА ГРИЛЬ (якомога ближче до страви, але не торкаючись її) і готуйте протягом 25-30 хв. (для отримання найкращих результатів, поверніть лосося на 180° приблизно на середині приготування, начебто до задньої стінки, пластина буде ближче до страви).

Коли страва буде готова, викладіть лосося на блюдо і подавайте з йогуртовим соусом.

### **КАЛЬМАРИ НА ГРИЛІ**

#### **ІНГРЕДІЄНТИ:**

- великий кальмар 400 г
- лимон 1
- петрушка 1 пучок
- оливкова олія за смаком
- орегано за смаком
- сіль за смаком
- мелений перець чилі за смаком

#### **ПІДГОТОВКА:**

Підготуйте кальмара, очистивши від нутрощів, голови та кістки, потім ретельно промийте.

Встановіть набір ребрих пластин та встановіть гриль в режим CONTACT GRILL/КОНТАКТНИЙ ГРИЛЬ.

Налаштуйте регулятор нижнього термостату на 210°C, а верхнього – на 210°C.

Натисніть кнопку START/STOP для попереднього розігріву гриля.

Коли на дисплеї відобразиться READY, викладіть змащеного олією кальмара на нижній пластині,

притисніть верхньою пластиною, та готуйте приблизно 10-12 хв.

У мисці приготуйте заправку, змішавши олію, рублену петрушку, лимонний сік, дрібку орегано, дрібку солі та перцю чилі.

Коли кальмар буде готовий, зніміть його з гриля і приправте соусом.

Складіть компоненти страви і подавайте.

### **БАНАНОВІ ПАНКЕЙКИ**

#### **ІНГРЕДІЄНТИ:**

- банан 1
- яйця 2 (1 ціле + 1 білок)
- молоко 150 мл
- просіяне борошно 100 г
- вершкове масло 70 г
- сіль за смаком
- цукор 1 десертна ложка
- розпушувач 16 г

#### **ПІДГОТОВКА:**

Очистити банан і добре розім'яти виделкою. Збити ціле яйце з цукром в мисці і додати молоко, повільно змішуючи весь час. Додайте 50 г розтопленого масла, потім додайте просіяне борошно з розпушувачем і дрібкою солі потрохи за один раз, а потім бананове пюре. Ретельно змішайте усі інгредієнти та покладіть суміш у холодильник на 10 хв.

Тим часом збийте білок в стійку піну.

Витягніть суміш з холодильника і змішайте зі збитим білком обережними рухами знизу вверху. Встановіть гладкі пластини та встановіть гриль в режим OPEN GRILL/ВІДКРИТИЙ ГРИЛЬ. Налаштуйте нижній регулятор термостата на 200°C і верхній регулятор на 200°C. Натисніть кнопку START / STOP для попереднього нагріву гриля. Коли на дисплеї відобразиться READY, змастіть пластини невеликою кількістю масла і налійте 1-2 десертних ложки суміші для панкейків, швидко розгладжуючи її на всій поверхні, щоб отримати коло. Залиште підсмажуватися близько 2 хвилин, поки ви не побачите бульбашки по всій поверхні млинця, потім переверніть та підсмажте іншу сторону протягом 2 хвилин. Млинці можна подавати різними способами: з шоколадним кремом, кленовим сиропом, свіжою чорницею, шоколадними чіпсами, медом, збитими вершками і цукровою пудрою.

### **АНАНАС НА ГРИЛІ З МОРОЗИВОМ**

#### **ІНГРЕДІЄНТИ:**

- ананас 1
- меду за бажанням
- тростинний цукор за бажанням
- свіжа м'ята за бажанням
- цукрова пудра за бажанням
- ванільне морозиво за бажанням

#### **ПІДГОТОВКА:**

Візьміть ананас, видаліть листя і шкірку. Нарізати скибочками завтовшки близько 1-2 см і посипати кожну скибочку тростинним цукром з обох сторін. Встановіть набір ребрих пластин та встановіть гриль в режим CONTACT GRILL/КОНТАКТНИЙ ГРИЛЬ. Налаштуйте нижній регулятор термостата на 200°C і верхній регулятор на 200°C. Натисніть кнопку START / STOP для попереднього нагріву гриля. Коли на дисплеї відобразиться READY, змастіть ананас з обох боків медом та викладіть на гриль. Закрийте гриль та готуйте 5-6 хв.

Після приготування, викладіть скибочки на блюдо, прикрасьте свіжим листям м'яти, посипте цукровою пудрою і подавайте з кульками морозива.

## **КЛАСИЧНІ ВАФЛІ**

*ВИХІД: 8 вафель*

*ПІДГОТОВКА: 10хв.*

*ПРИГОТУВАННЯ: 10хв.*

### **ІНГРЕДІЄНТИ:**

- звичайне борошно 2 чашки (460 г)
- сіль 1 чайна ложка
- розпушувач 4 ч.л. (10 г)
- білий цукор 2 ч.л. (30 г)
- яйця 2
- тепле молоко 1 1/2 чашки (345 мл)
- розтоплене масло 1/3 чашки (75 г)
- екстракт ванілі 1 ч.л.

### **ПІДГОТОВКА:**

У великій мисці змішати борошно, сіль, розпушувач і цукор разом, а потім відкласти в сторону. В окремі мисці збийте яйця. Змішати молоко, вершкове масло і ваніль. Насипте суміш борошна в молочну суміш і збивайте до повного змішування. Розігріти вафельницю. Коли на дисплеї відобразиться READY, змастіть форму для вафель розтопленим маслом або антипригарним спреєм та налійте мірну чашку суміші на кожну область для вафель, використовуючи за необхідністю ложку. Розгладьте лопаткою. Готуйте вафлі до золотистого кольору і хрусткої скоринки (5 хв.). Повторити, поки не використається вся суміш. Подавати відразу ж.

## **БЕЛЬГІЙСЬКІ ВАФЛІ**

*ВИХІД: 10-12 вафель*

*ПІДГОТОВКА: 15 хв.*

*ПРИГОТУВАННЯ: 15 хв.*

### **ІНГРЕДІЄНТИ:**

- кондитерське борошно 2 чашки (460 г)
- сіль 1/2 ч.л.
- розпушувач 2 ч.л. (5 г)
- білий цукор 2 ч.л. (30 г)
- яйця 4
- тепле молоко 2 чашки (460 мл)
- розтоплене масло 1/3 чашки (70 г)
- екстракт ванілі 1/2 ч.л.

### **ПІДГОТОВКА:**

У великій мисці змішати борошно, сіль і розпушувач разом; відкласти в сторону. В окремі мисці збийте яєчні жовтки і цукор, поки цукор повністю не розчиниться. Додайте ванільний екстракт, розтоплене масло і молоко з яйцями і збийте в однорідну суміш. Змішайте яєчно-молочну суміш з сумішшю борошна міксером. Не перемішуйте занадто довго. У третій мисці збийте яєчні

білки міксером до утворення м'яких піків, близько 1-2 хвилин. Використовуючи гумову лопаточку, акуратно загорніть яєчні в вафельне тісто. Не перемішуйте занадто довго. Розігріти вафельницю. Коли на дисплеї відобразиться READY, змастіть форму для вафель розтопленим маслом або антипригарним спреєм та налійте мірну чашку суміші на кожну область для вафель, використовуючи за необхідністю ложку. Розгладьте лопаткою. Готуйте вафлі до золотистого кольору і хрусткої скоринки (5 хв.). Повторити, поки не використається вся суміш. Подавати відразу ж.

## **ВАФЛІ З ШОКОЛАДОМ ТА КОРИЦЕЮ**

*ВИХІД: 8-10 вафель*

*ПІДГОТОВКА: 10хв.*

*ПРИГОТУВАННЯ: 15 хв.*

### **ІНГРЕДІЄНТИ:**

- просіяне борошно 2 чашки (460 г)
- сіль 1 чайна ложка
- розпушувач 1 ч.л. (3 г)
- білий цукор 3/4 чашки (170 г)
- яйця 2
- тепле молоко 1 1/2 чашки (345 мл)
- вершкове масло 80 г
- екстракт ванілі 1 ч.л.
- чорний шоколад 140 г
- какао-порошок 1/4 чашки (60 г)
- кориця 2 ч.л. (6 г)

### **ПІДГОТОВКА:**

Викладіть шоколад і масло в миску для мікрохвильової печі та збийте на максимальній потужності протягом 30 секунд. Перемішувати до тих пір поки шоколад і масло не розчиняться, і суміш не стане гладкою, відкладіть трохи охолонути. Збийте яйця, молоко і ваніль разом у великій мисці і перемішайте з охолодженою шоколадною сумішшю до отримання однорідної маси. Просіяти борошно, цукор, какао-порошок, корицю, розпушувач і сіль разом у великій мисці. Додайте суміш борошна до яєчної суміші і збийте до гладкої консистенції, можливо з кількома грудками. Розігріти вафельницю. Коли на дисплеї відобразиться READY, змастіть форму для вафель розтопленим маслом або антипригарним спреєм та налійте мірну чашку суміші на кожну область для вафель, використовуючи за необхідністю ложку. Розгладьте лопаткою. Готуйте вафлі до золотистого кольору і хрусткої скоринки (5 хв.). Повторити, поки не використається вся суміш. Подавати відразу ж.