

**Руководство пользователя  
Вертикальный Пылесос  
Futula V3**

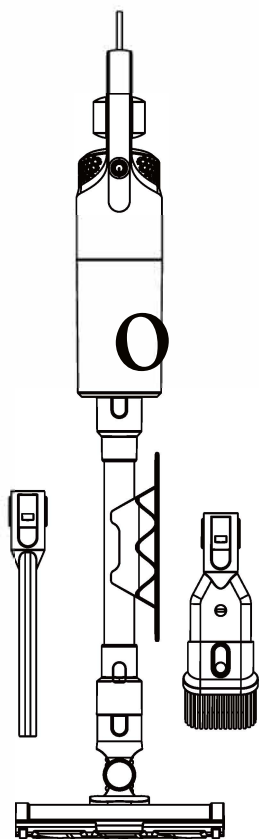

## **Соблюдайте правила безопасности описанные в данном руководстве пользователя.**

- A. Никогда не оставляйте работающий пылесос без присмотра.
- B. Категорически запрещается всасывать следующие предметы, в противном случае это может привести к повреждению пылесоса или стать причиной пожара, травм и других несчастных случаев.
- Горячие угли, окурки и другие горящие предметы.
  - Осколки стекла и другие крупные и острые предметы.
  - Опасные вещества (растворители, бензин), едкие вещества (кислоты, чистящие средства), воду и другие жидкости.
  - Легковоспламеняющиеся, взрывоопасные или спиртосодержащие продукты.
- C. При очистке, обслуживании или временном прекращении использования пылесоса необходимо отключить электропитание.
- Отключите электропитание: не тяните за шнур питания, держитесь за вилку, чтобы вынуть ее из розетки.
  - Убедитесь, что рабочее напряжение пылесоса соответствует напряжению источника питания.
  - Кабель питания пылесоса не должен проходить через острые предметы, чтобы не повредить его.
  - Не погружайте пылесос **в воду**. Не храните прибор вблизи нагревательных приборов. Избегайте попадания на пылесос прямых солнечных лучей. Это может привести к возгоранию.
  - Не тяните за шнур питания, чтобы переместить пылесос.
  - Не позволяйте детям играть с пылесосом или управлять им без присмотра взрослых во избежание несчастных случаев.
  - Не используйте пылесос в следующих ситуациях:
    - а. После падения пылесос явно поврежден или неисправен.
    - б. Кабель питания поврежден.
- Не вскрывайте прибор, обратитесь в сервисный центр.
- D. Пожалуйста, обратите внимание на то, что нельзя использовать пылесос для уборки воды и прочих жидкостей. Попадание жидкости внутрь устройства может привести к поломке. Неправильное использование пылесоса не является гарантийным случаем, будьте внимательны во время изучения инструкции и правил безопасности. Если вам необходимо убрать жидкости с пола, просим вас использовать тряпку.

## Схема устройства

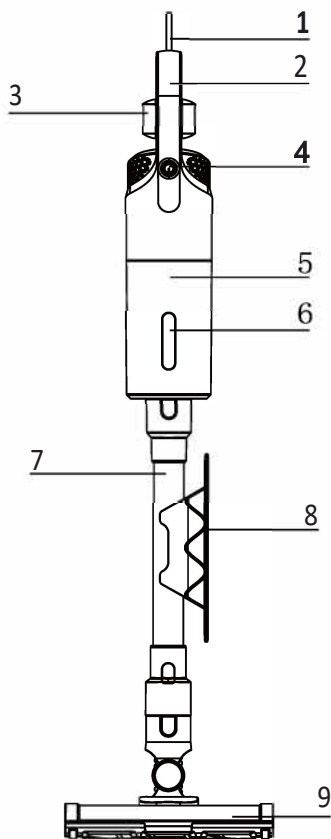

- 1 Кабель питания
- 2 Ручка
- 3 Настенное крепление
- 4 Кнопка Вкл/Выкл
- 5 НЕРАфильтр
- 6 Контейнер для пыли
- 7 Удлинительная трубка
- 8 Держатель для кабеля
- 9 Основная щетка
- 10 Щелевая насадка
- 11 Насадка 2-в-1

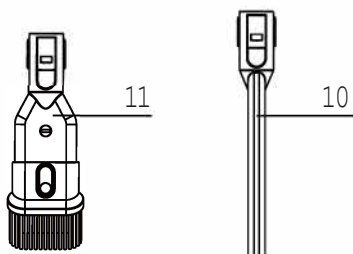

## Технические характеристики

Модель:V3

Вес нетто: 3 кг

Номинальная мощность: 800 Вт

Сила всасывания: 20 кПа

Объём контейнера для пыли: 600 мл

Длина кабеля: 5м

HEPA фильтр 13

Номинальное напряжение : 220 В 50 Гц

Вследствие постоянного процесса внесения изменений и улучшения, между инструкцией и изделием могут наблюдаться некоторые различия. Производитель оставляет за собой право вносить изменения во внешний вид и комплектацию изделия без предварительного уведомления заказчика.

## Схема сборки

Внимание! Не используйте пылесос, если воздуховод заблокирован посторонним предметом. Это может привести к пожару, поражению электрическим током или возникновению повреждений.

Сборка пылесоса в вертикальном режиме. Совместите основную насадку пылесоса с удлинительной трубкой, затем подсоедините к основному блоку. (рис. 1)

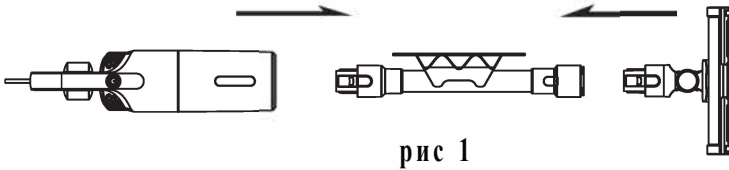

2. Сборка пылесоса в ручном режиме: Снимите основную щетку и удлинительную трубку. Подключите к основному блоку щелевую насадку или насадку 2-в-1. (рис. 2)

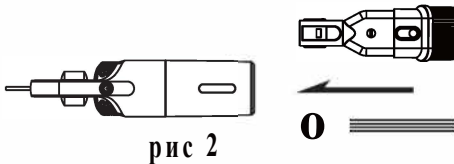

## Установка настенного держателя

Убедитесь, что фильтр, контейнер для пыли и щетки пылесоса очищены, засоры компонентов прибора могут привести к возникновению пожара и повреждению устройства

### 1. Установка настенного держателя

Настенный держатель следует разместить в сухом прохладном месте. Убедитесь, что непосредственно под местом монтажа в стене не проходят трубы (газовые, водяные, воздушные), электрические кабели, провода или каналы. Рекомендуется, чтобы нижняя часть кронштейна находилась на высоте не менее 96 см от пола.

С помощью электрической дрели отметьте и просверлите в нужном месте на стене отверстие диаметром 8 мм и глубиной около 35 мм. Вставьте дюбели в отверстие, установите крепление и прикрепите его к стене винтом из комплекта.

(Как показано на рис. 5)

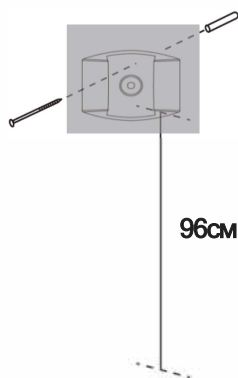

### 2. Начало работы

Прибор начинает работу после нажатия на кнопку Вкл\Выкл

Включение и выключение пылесоса осуществляется нажатием на кнопку

Для начала работы в вертикальном положении

Извлеките кабель питания и подключите его в розетку 220 В переменного тока;

Выберите подходящую насадку (основную щетку для пола, щелевую насадку или насадку 2-в-1) и установите ее на удлинительную трубку, которую необходимо подключить к основному блоку;

Включите пылесос, нажав на кнопку включения.

По окончании работы выключите пылесос, отсоедините от розетки и уберите пылесос в место для хранения

Внимание: Если контейнер для пыли засорился во время уборки, выключите пылесос и произведите очистку, прежде чем продолжить уборку.

- A. Не размещайте пылесос вблизи источников тепла, прямых солнечных лучей или горящих предметов.
- B. Не беритесь за основной блок мокрыми руками.
- C. Пылесос предназначен исключительно для бытового использования. Не применяйте прибор для уборки крупных и острых предметов, опилок и строительного мусора, чтобы не повредить фильтр и контейнер для пыли.
- D. При отключении прибора от сети держитесь за вилку, а не за кабель питания.
- E. Не используйте пылесос для уборки спичек, дымящихся окурков и других горящих предметов.
- F. Не используйте пылесос, если на него не установлен фильтр и контейнер для пыли.



### Уход и обслуживание

Для достижения наилучших результатов очищайте контейнер для пыли после каждого использования. Чтобы очистить фильтр, выполните следующие действия.

1. Удерживайте корпус пылесоса в левой руке, а узел контейнера для пыли - в правой, снимите пылесборник, повернув его против часовой стрелки (рис. 7).

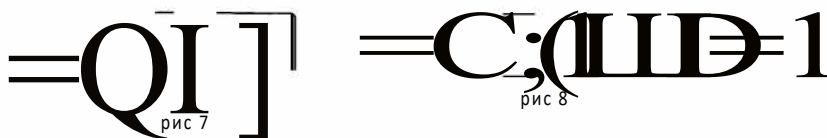

2. Удерживая прибор, извлеките фильтр из контейнера для пыли (рис. 8). Опустошите контейнер для пыли и с помощью влажной салфетки соберите пыль с фильтра.
3. Если фильтр сильно засорен, разместите его над емкостью для мусора и постукивая освободите его от скопившейся пыли. Тщательно очистите фильтр при помощи щетки и влажной салфетки. Если вы промываете фильтр водой, необходимо просушить его на открытом воздухе в течение 24 часов, а затем установить в контейнер для пыли;
4. Осторожно замените фильтр в контейнере для пыли и не пользуйтесь пылесосом без установленного фильтра. Аккуратно установите контейнер для пыли в основной блок.
5. Установите контейнер для пыли в верхнюю часть корпуса

**Внимание! Не используйте стиральную или посудомоечную машину для очистки фильтра и контейнера для пыли. Не используйте фен для сушки фильтра, сушите его естественным путем.**

## Возможные проблемы и их решение

### Возможные неисправности и способы их устранения

Проблема	Возможная причина	Способ устранения
Пылесос не включается	<ol style="list-style-type: none"><li>1. Вилка не подключена к розетке или в сети нет напряжения</li><li>2. Пылесос перегрелся</li><li>3. Другая причина</li></ol>	<ol style="list-style-type: none"><li>1. Подключите прибор к исправной розетке</li><li>2. <b>Выключите пылесос, выньте вилку из розетки и очистите пылесборник и фильтр, а затем снова включите прибор после остывания.</b></li><li>3. Обратитесь в сервисный центр</li></ol>
Слабая сила всасывания	<ol style="list-style-type: none"><li>1. Контейнер для пыли переполнен</li><li>2. Контейнер для пыли необходимо очистить</li><li>3. Детали пылесоса собраны неправильно</li></ol>	<ol style="list-style-type: none"><li>1. Удалите мусор из контейнера для пыли</li><li>2. Очистите контейнер для пыли и фильтр</li><li>3. Убедитесь, что прибор собран верно</li></ol>
Из пылесоса выпадает мусор	<ol style="list-style-type: none"><li>1. Контейнер для пыли переполнен</li><li>2. Фильтр не установлен или установлен неправильно</li><li>3. Фильтр поврежден</li></ol>	<ol style="list-style-type: none"><li>1. Удалите мусор из пылесборника</li><li>2. Установите фильтр согласно инструкции, в данном руководстве</li><li>3. Замените фильтр</li></ol>

Если приведенные выше способы не помогли устранить неисправность прибора, обратитесь в авторизованный сервисный центр.

Обратите внимание: контейнер для пыли необходимо регулярно очищать.

Для обеспечения оптимальных результатов работы заменяйте фильтр каждые 3-6 месяцев (в зависимости от фактического использования).

Внимание: При установке фильтра в пылесос всегда следите за тем, чтобы фильтр был полностью сухим.



## Гарантийные Обязательства

- 1) Мы предоставляем для изделия гарантию сроком на 12 месяцев для АКБ на 6 месяцев, при условии соблюдения правил, предусмотренных настоящим при условии соблюдения правил, предусмотренных настоящим Руководством по эксплуатации.
- 2) Срок гарантии начинается с даты покупки.
- 3) Гарантийные обязательства распространяются только на неисправности, выявленные в течение гарантийного срока и обусловленные производственными и конструктивными факторами.
- 4) Согласно гарантии, мы должны разбираться с жалобами на нерабочее оборудование и по собственному усмотрению ремонтировать, заменять бракованные детали или обменивать изделие целиком на идентичный продукт в рабочем состоянии.
- 5) Гарантия **не** распространяется на следующие случаи:

i) Неправильная эксплуатация, не соответствующая данному Руководству по эксплуатации.

ii) При возникновении повреждений из-за несоблюдения правил, предусмотренных настоящим Руководством по эксплуатации.

iii) При механических повреждениях изделия.

iv) При возникновении недостатков из-за действия непреодолимой силы, а также из-за неблагоприятных атмосферных или иных внешних воздействий на изделие, таких как дождь, снег, повышенная влажность, нагрев, агрессивные среды и др.

v) Гарантия не распространяется на материалы и детали, считающиеся расходными в процессе эксплуатации.

vi) После попыток самостоятельного вскрытия, ремонта, внесения конструктивных изменений.

vii) Использование неоригинальных аксессуаров.

viii) Обслуживание посторонними лицами или в неавторизованных сервисных центрах

Отсканируйте QR код, чтобы подробнее ознакомиться с  
Правилами Гарантийного Обслуживания и найти контакты  
Авторизованного Сервисного Центра



Просим вас обратиться на нашу горячую линию, если возникнут вопросы по поводу эксплуатации нашей продукции. Наши специалисты проконсультируют вас по любым интересующим вопросам:  
8 (800) 707-41-02  
(пн-пт с 10:00 до 18:00 по московскому времени)  
futula.ru