

Hotpoint

Холодильник Инструкция по эксплуатации

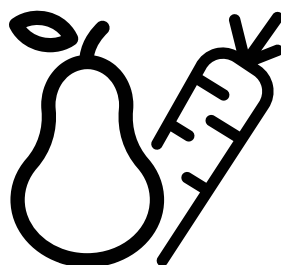

HFP4 6251 X

CE

RU

58 9507 0000/AA

Уважаемый покупатель,

Изучите данное руководство перед началом эксплуатации изделия.

Благодарим за приобретение этой продукции. Мы хотим, чтобы вы добились оптимальной эффективности от этого высококачественного продукта, который был произведен с использованием новейших технологий. Для этого внимательно прочтите это руководство и любую другую документацию, предоставленную перед использованием продукта, и сохраните ее в качестве справки.

Обратите внимание на всю информацию и предупреждения в руководстве пользователя. Таким образом вы защитите себя и свой продукт от возможных опасностей.

Сохраните руководство пользователя. Приложите это руководство к устройству, если вы передадите его кому-то другому.

В руководстве пользователя используются следующие символы:



Опасность, которая может привести к смерти или травме.

ПРИМЕЧАНИЕ Опасность, которая может вызвать материальный ущерб продукту или его окружению



Важная информация или полезные советы по эксплуатации.



Прочитайте руководство пользователя.



Риск пожара/легковоспламеняющиеся материалы





ПЕРЕРАБОТАННАЯ И
ПЕРЕРАБАТЫВАЕМАЯ
БУМАГА

1- Инструкции по технике безопасности	3	5 Эксплуатация устройства	14
2 Ваш холодильник	8	5.1 Индикаторная панель	14
3 Установка	9	5.2 Замораживание свежих продуктов	19
3.1 Надлежащее место для установки	9	5.3 Рекомендации по хранению замороженных продуктов	19
3.2 Установка пластиковых клиньев	9	5.4 Информация по глубокой заморозке . .	19
3.3* Регулировка ножек	10	5.5 Размещение продуктов	20
3.4 Электрическое подключение	11	5.6 Предупреждение об открытой двери . .	20
4 Подготовка	12	5.7 Охлаждающая камера	20
4.1 Рекомендации по экономии электроэнергии.	12	5.8 Ящик для фруктов и овощей	20
4.2 Рекомендации по отсеку для свежих продуктов	12	5.9 Ящик для фруктов и овощей с регулированием влажности	20
4.3 Первое использование	13	5.10 Яичный лоток	21
		5.11 Подвижная Средняя секция	21
		5.12 Отсек для хранения с контролем охлаждения	21
		5.13 Синий свет	22
		5.14 Фильтр от неприятных запахов	22
		5.15 Отделение для вин	22
		5.16 Использование внутреннего дозатора воды и дозатора воды у двери	24
		5.17 Дозирование воды	24
		5.18 Для использования дозатора для воды	25
		5.19 Icematic (ледогенератор)	26
		5.20 Ледогенератор Icematic и контейнер для хранения льда	26
		6 Обслуживание и очистка	27
		7 Поиск и устранение неисправностей	28

1 Инструкции по технике безопасности

- В этой секции содержатся инструкции по безопасности, необходимые для предотвращения риска получения травм и материального ущерба.
- Наша компания не будет нести ответственность за ущерб, который может возникнуть в случае несоблюдения этих инструкций.

 Работы по установке и ремонту всегда должна выполнять авторизованная служба.

 Всегда используйте оригинальные запасные части и аксессуары.

 Оригинальные запасные части будут предоставляться в течение 10 лет с даты покупки продукта.

 Не проводите ремонт и замену каких-либо частей устройства, если это явно не сказано в руководстве пользователя.

 Не вносите никаких изменений в устройство.

1.1. Цель использования

- Это устройство не предназначено для коммерческого использования и не должно использоваться не по назначению.

Это устройство предназначено для эксплуатации в помещениях, к примеру, в домашнем хозяйстве и т. д.

Например:

- На кухнях для персонала магазинов, офисов и других рабочих помещениях,
- В фермерских домах,
- В гостиницах, мотелях и иных местах отдыха, которые используются клиентами,
- В общежитиях или аналогичных помещениях,
- В сфере общественного питания и аналогичных некоммерческих сферах.

Это устройство нельзя использовать в открытых и закрытых помещениях, таких как судна, балконы или террасы. Воздействие на устройство дождя, снега, солнечного света и ветра может привести к возгоранию.

1.2. Безопасность детей, уязвимых лиц и домашних животных

- Этим устройством могут пользоваться дети в возрасте 8 лет и старше, а также люди с неполноценными физическими, сенсорными или умственными способностями либо с недостатком опыта и знаний, если они находятся под наблюдением либо были проинструктированы относительно безопасного использования устройства и связанных с ним опасностей.
- Детям в возрасте от 3 до 8 лет разрешается класть и выносить продукты из холодильника.
- Электротехнические изделия представляют опасность для детей и домашних животных. Детям и домашним животным запрещено играть с устройством, забираться на него или входить в него.
- Детям запрещено выполнять чистку и техническое обслуживание, если за ними не присматривают.
- Храните упаковочные материалы в недоступном для детей месте. Риск травмы и удушья.
- Перед утилизацией старых продуктов, которые больше не должны использоваться:
- Отсоедините шнур питания от сетевой розетки.
- Перережьте шнур питания и выньте его из прибора вместе с вилкой.
- Не снимайте стойки и ящики с устройства, чтобы дети не могли попасть внутрь прибора.
- Снимите двери.
- Храните устройство так, чтобы его невозможно было опрокинуть.
- Не позволяйте детям играть с утилизированным устройством.
- Не утилизируйте устройство, помещая его в огонь. Опасность взрыва.
- Если на дверце продукта есть замок, храните ключ в недоступном для детей месте.

1.3. Электробезопасность

- Устройство не должно быть подключено к розетке во время монтажа, технического обслуживания, очистки, ремонта и транспортировки.

Важные инструкции по технике безопасности и защите окружающей среды

- Если шнур питания поврежден, он должен быть заменен только авторизованным сервисом, во избежание любого риска, который может возникнуть.
- Не засовывайте шнур питания под устройство или за его заднюю часть. Не кладите на шнур питания тяжелые предметы. Шнур питания нельзя гнуть, давить и он не должен контактировать с источниками тепла.
- Не используйте удлинитель, мульти-вилку или адаптер для работы с вашим устройством.
- Портативные мульти-розетки и портативные источники питания могут перегреться и привести к возгоранию. Таким образом, не устанавливайте мульти-разъемную вилку позади или вблизи устройства.
- Должен быть легкий доступ к вилке. Если это невозможно, в электроустановке должен быть предусмотрен механизм, соответствующий законодательству в области электротехники и отключающий все клеммы от сети (предохранитель, выключатель, главный выключатель и т.д.).
- Не касайтесь вилки мокрыми руками.
- Вынимая вилку из розетки, держитесь не за шнур, а за вилку.

1.4. Безопасность обращения

- Устройство тяжелое, не обращайтесь с ним самостоятельно.
- Не держитесь за дверцу устройства при работе с ним.
- Будьте осторожны, чтобы не повредить систему охлаждения и трубы при обращении с устройством. Не используйте устройство, если трубы повреждены, и обратитесь в авторизованный центр.

1.5. Безопасность при установке

- Обратитесь в авторизованный центр для установки устройства. Для того, чтобы подготовить устройство к установке, ознакомьтесь с информацией в руководстве пользователя и убедитесь, что электрические и водопроводные сети соответствуют требованиям. Если установка не подходит, вызовите

сантехника, чтобы они приняли необходимые меры. В противном случае может произойти поражение электрическим током, пожар, проблемы с изделием или травмы.

- Перед установкой проверьте устройство на наличие повреждений. Не устанавливайте устройство, если оно повреждено.
- Установите устройство на ровную и твердую поверхность и сбалансируйте его регулируемыми ножками. В противном случае холодильник может опрокинуться и привести к травмам.
- Устройство следует устанавливать в сухом и вентилируемом помещении. Не кладите ковры, коврики и аналогичные напольные покрытия под устройство. Может привести к возгоранию из-за недостаточной вентиляции!
- Не блокируйте и не покрывайте вентиляционные отверстия. В противном случае потребление энергии может возрасти, что приведет к повреждению устройства.
- Не подключайте устройство к системам питания, например к солнечным источникам питания. В противном случае может произойти повреждение вашего устройства в результате резких колебаний напряжения!
- Чем больше хладагента содержится в холодильнике, тем больше должно быть помещение для его установки. В очень маленьких помещениях в случае утечки газа в системе охлаждения может возникнуть воспламеняющаяся газозоодушная смесь. На каждые 8 граммов хладагента требуется не менее 1 м³ объема. Количество хладагента, доступного в вашем устройстве, указано на этикетке типа.
- Место установки устройства не должно подвергаться воздействию прямых солнечных лучей и не должно находиться вблизи источников тепла, таких как печи, радиаторы и т.д.

В случае, если вы не способны предотвратить установку устройства вблизи источника тепла, вам следует использовать подходящую изоляционную пластину, а минимальное расстояние до источника тепла должно быть таким, как указано ниже.

Важные инструкции по технике безопасности и защите окружающей среды

- На расстоянии не менее 30 см от источников тепла, таких как печи, отопительные приборы и обогреватели и т.д.,
- И не менее 5 см от электрических духовок.

- Ваше устройство имеет класс защиты I. Подключите устройство к заземленной розетке, которая соответствует значениям напряжения, тока и частоты, указанному на заводской табличке. Розетка должна быть оснащена предохранителем с номинальной мощностью 10 А – 16 А. Наша компания не несет ответственности за ущерб, который будет нанесен в результате эксплуатации изделия без обеспечения заземления и электрических соединений, выполненных в соответствии с местными или национальными правилами.
- При установке кабель питания устройства должен быть отключен от электросети. В противном случае может возникнуть опасность поражения электрическим током и получения травм!
- Не подключайте устройство к незакрепленным, сломанным, грязным, засаленным розеткам или розеткам, которые вышли из гнезд или гнезд с риском попадания воды.
- Расположите шнур питания и шланги (если таковые имеются) устройства таким образом, чтобы они приводили к опрокидыванию.
- Попадание влаги на токоведущие части или на шнур питания может привести к короткому замыканию. Соответственно, не используйте устройство во влажной среде или в местах, где может брызгать вода (к примеру, гараж, прачечная и т.д.). Если холодильник намок от воды, отключите его от сети и обратитесь в сервисный центр.
- Не подключайте холодильник к энергосберегающим устройствам. Такие системы вредны для устройства.

1.6. Безопасность при эксплуатации

- Не используйте на устройстве химические растворители. Эти материалы могут привести к взрыву.
- В случае неисправности устройства отключите его от сети и не включайте, пока оно не будет отремонтировано в авторизованном сервисном центре. Существует опасность поражения электрическим током!
- Не размещайте источник пламени (например, свечи, сигареты и т.д.) на устройстве или в непосредственной близости от него.
- Не вставайте на устройство. Опасность падения и травм!
- Не наносите повреждения трубам системы охлаждения с помощью острых и колющих инструментов. Хладагент, который распространяется в случае прокола газовых труб, удлинителей труб или покрытий верхней поверхности, может вызвать раздражение кожи и повреждение глаз.
- Не размещайте и не используйте электроприборы внутри холодильников/морозильных камер, если таковое не рекомендовано производителем.
- Не прикладывайте какие-либо части рук или тела к движущимся частям внутри устройства. Будьте внимательны, чтобы не зажать пальцы между холодильником и его дверцей. Будьте внимательны, открывая или закрывая дверь, если рядом есть дети.
- Не употребляйте мороженое, кубики льда или замороженные продукты, как только достанете их из морозилки. Риск обморожения!
- Не прикасайтесь мокрыми руками к внутренним стенкам, металлическим частям морозильной камеры или продуктам, хранящимся внутри холодильника. Риск обморожения!
- Не помещайте банки с газировкой, банки и бутылки, содержащие жидкости, которые могут быть заморожены, в морозильную камеру. Банки и бутылки могут лопнуть. Риск получения травм и материального ущерба!

Важные инструкции по технике безопасности и защите окружающей среды

- Не используйте и не размещайте вблизи холодильника материалы, которые чувствительны к температуре, такие как легковоспламеняющиеся аэрозоли и предметы, сухой лед либо иные химические вещества. Опасность возникновения пожара и взрыва!
- Не храните взрывчатые вещества, такие как аэрозольные баллончики с легковоспламеняющимися материалами внутри холодильника.
- Не ставьте банки с жидкостями поверх холодильника. Попадание воды на электрическую деталь может привести к поражению электрическим током или возгоранию.
- Данное устройство не предназначено для хранения и охлаждения лекарственных средств, плазмы крови, лабораторных препаратов или аналогичных материалов и изделий, подпадающих под Директиву о медицинских изделиях.
- Если устройство не используется по назначению, это может привести к повреждению или порче продуктов.
- Если ваш холодильник оснащен синим светом, не смотрите на этот свет с помощью оптических приборов. Не смотрите прямо на УФ-светодиоды в течение долгого времени. Ультрафиолетовые лучи могут привести к напряжению глаз.
- Не заполняйте холодильник большим количеством пищи, нежели его вместимость. Травмы и повреждения могут возникнуть, если содержимое холодильника упадет при открытии дверцы. Такие же проблемы могут возникнуть при размещении предмета поверх холодильника.
- Убедитесь, что вы удалили лед и воду, которые могли упасть на пол для предотвращения травм.
- Поменяйте расположение полок/полок для бутылок на дверце вашего холодильника, пока полки еще пусты. Опасность получения травм!
- Не кладите на устройство предметы, которые могут упасть или опрокинуться. Предметы могут упасть при открывании или закрывании двери и привести к травмам и/или материальному ущербу.
- Не ударяйте и не оказывайте чрезмерного давления на стеклянные поверхности. Разбитое стекло может привести к травмам и/или материальному ущербу.
- Система охлаждения вашего холодильника содержит хладагент R600a. Тип хладагента, используемого в холодильнике, указан на этикетке типа. Этот газ легко воспламеняем. По этой причине будьте осторожны, чтобы не повредить систему охлаждения и трубы во время эксплуатации устройства. В случае повреждения труб:
 - не прикасайтесь к устройству или шнуру питания,
 - Держите устройство вдали от потенциальных источников огня, которые могут привести к возгоранию холодильника.
 - проветрите помещение, в котором находится холодильник. Не используйте вентилятор.
 - Обратитесь в авторизованную службу.
- Если холодильник поврежден и вы заметили утечку газа, пожалуйста, держитесь подальше от газа. Газ может вызвать обморожение при попадании на кожу.

1.7. Безопасность технического обслуживания и очистки

- Не тяните за дверную ручку, если вам необходимо переместить холодильник в целях чистки. Ручка может привести к травмам, если ее слишком сильно потянуть.
- Не очищайте изделие распылением или заливкой воды на и внутри холодильника. Опасность поражения электрическим током и пожара.

Важные инструкции по технике безопасности и защите окружающей среды

- Не используйте острые или абразивные инструменты для очистки изделия. Не используйте такие материалы, как бытовые чистящие средства, моющие средства, газ, бензин, спирт, воск и т.п.
- Используйте чистящие и обслуживающие средства, которые не вредны для пищевых продуктов, только внутри холодильника.
- Не используйте пар и пропаренные чистящие средства для очистки холодильника и размораживания льда внутри него. Пар будет контактировать с областями, находящимися под напряжением в вашем холодильнике, и может вызвать короткое замыкание или поражение электрическим током!
- Следите за тем, чтобы вода не попадала на электронные схемы или освещение холодильника.
- Пользуйтесь чистой сухой тканью для удаления пыли или посторонних материалов с кончиков заглушек. Не используйте влажный кусок ткани для очистки вилок. В противном случае может возникнуть возгорание или поражение электрическим током.

1.8. Освещение

(Доступно не для всех моделей)

- Обратитесь в авторизованный сервисный центр, когда вам нужно заменить светодиод/лампочку, используемую для освещения.

1.9. Соответствие требованиям Директивы WEEE (директива ЕС об отходах электрического и электронного оборудования) и утилизация отработанного прибора:

Данное устройство соответствует Директиве ЕС WEEE по ограничению использования вредных веществ (2012/19/EU). Данный прибор имеет классификационный знак для отработанного электрического и электронного оборудования (WEEE).

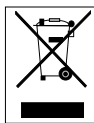

Такой знак означает, что после завершения эксплуатации прибор запрещается выбрасывать вместе с прочими бытовыми отходами. Использованное устройство необходимо вернуть в официальный пункт приема утилизируемых электрических и электронных устройств. Чтобы найти такие системы приема утиля, обратитесь в местные уполномоченные органы или к розничным продавцам, у которых был приобретен продукт. Каждое домашнее хозяйство выполняет важную роль в восстановлении и утилизации старого оборудования. Надлежащая утилизация отработанного прибора позволяет предотвратить возможные негативные последствия для окружающей среды и здоровья человека.

1.10. Соответствие требованиям Директивы RoHS

Приобретенный Вами прибор соответствует требованиям Директивы RoHS EC (2011/65/EU). В нем не содержится вредных и запрещенных материалов, указанных в данной Директиве.

1.11. Информация об упаковке



Материалы упаковки устройства произведены из перерабатываемого сырья в соответствии с нашими национальными нормами по защите окружающей среды. Запрещается выбрасывать упаковочные материалы вместе с бытовыми и другими отходами. Отправьте их в точки сбора упаковочных материалов, указанные местными органами власти.

2 Ваш холодильник

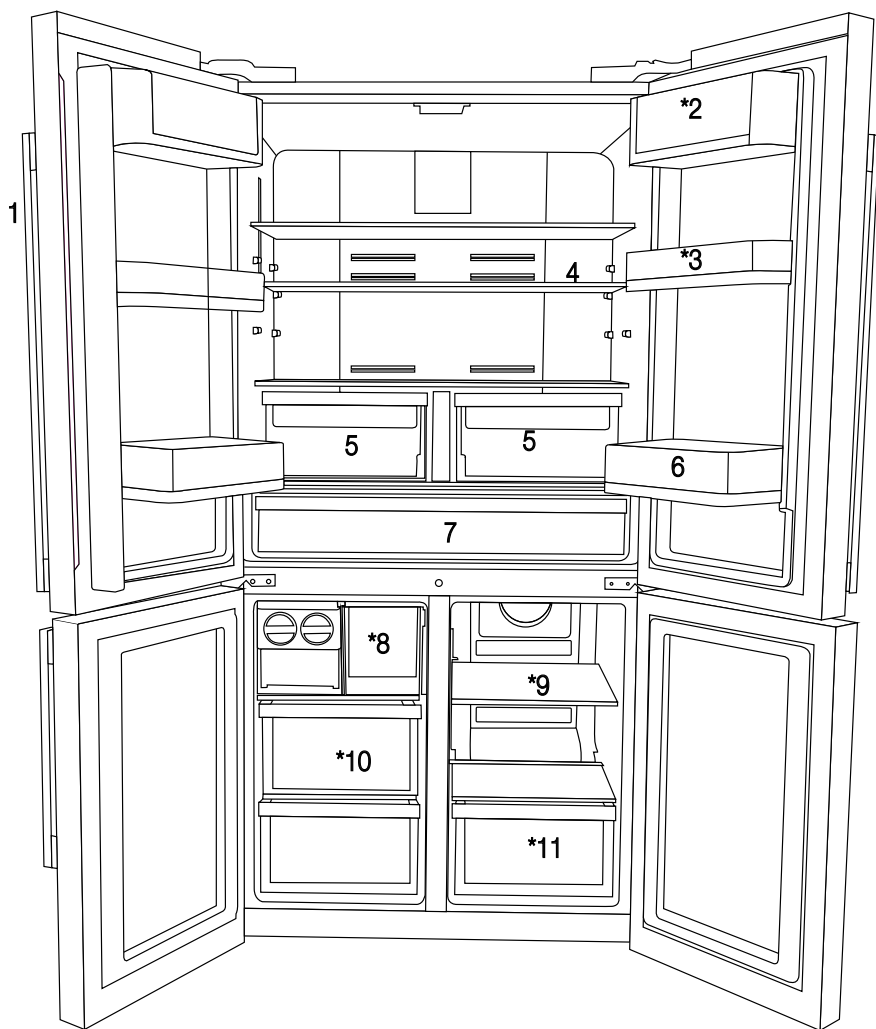



- 1- Панель управления и индикации
 - 2- Полка для масла и сыра
 - 3- 70 мм перемещающаяся дверная полка
 - 4- Стеклянная полка холодильной камеры
 - 5- Контейнер холодильной камеры
 - 6- Дверная полка для бутылок
 - 7- Охлаждающая камера
 - 8- Ящик для льда
 - 9- Стеклянная полка/кулер многозонного отсека
 - 10- Ящики морозильной камеры
 - 11- Ящики многозонного отсека
- * ОПЦИОНАЛЬНО



Цифры, приведенные в данном руководстве, являются схематическими и могут не соответствовать в точности данному изделию. Если указанные детали отсутствуют в приобретенном изделии, они относятся к другим моделям.

3.1 Надлежащее место для установки

Для установки изделия свяжитесь с ближайшим авторизованным сервисным центром. Для того, чтобы подготовить изделие для использования, просмотрите информацию в руководстве и убедитесь, что электрическая установка и установка воды соответствуют. Если нет, то обратитесь к квалифицированному электрику и технику за помощью.

	<p>ПРЕДУПРЕЖДЕНИЕ: Производитель не несет ответственности за повреждения, которые могут возникнуть в результате выполнения работ посторонними лицами.</p>
	<p>ПРЕДУПРЕЖДЕНИЕ: Изделие не должно быть подключено к розетке в процессе установки. В противном случае существует риск смерти или серьезной травмы!</p>
	<p>ПРЕДУПРЕЖДЕНИЕ: Если дверной проем помещения, где должно быть размещено изделие, очень тесен, снимите дверь с петель и внесите его через проем, повернув набор; если у вас не получилось сделать это, обратитесь в авторизованный сервис.</p>

- Во избежание вибрации устройство следует устанавливать на плоской поверхности.
- Установите устройство по меньшей мере в 30 см от источников тепла, таких как варочные панели, обогреватели и печи, и не менее 5 см от электрических плит.
- Устройство не должно подвергаться воздействию прямых солнечных лучей и храниться во влажных местах.
- При установке изделия в нише необходимо обеспечить зазор не менее 5 см между изделием, потолком, задней и боковыми стенами. Убедитесь, что защитный элемент зазора у задней стены установлен в предназначенное для него место (если он входит в комплектацию изделия). Если

элемент отсутствует, утерян или отломан, изделие необходимо устанавливать таким образом, чтобы между его задней поверхностью и стеной помещения оставался зазор не менее 5 см. Зазор у задней стены необходим для эффективной работы изделия.

- Не устанавливайте устройство в среде с температурой ниже -5°C .

3.2 Установка пластиковых клиньев

Пластиковые клинья, поставляемые вместе с изделием, используются для установки расстояния между изделием и задней стенкой для циркуляции воздуха.

1. Чтобы установить клинья, извлеките винты из устройства, и используйте винты, поставляемые в комплекте с клиньями.

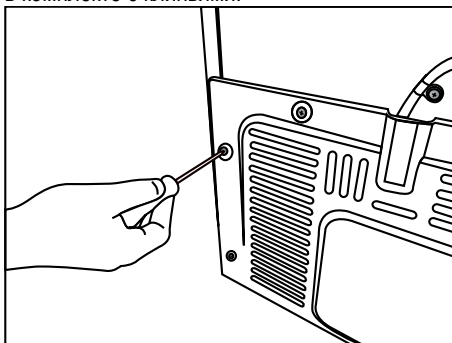

2. Присоедините 2 пластиковых клина к вентиляционной крышке, как показано на рисунке.

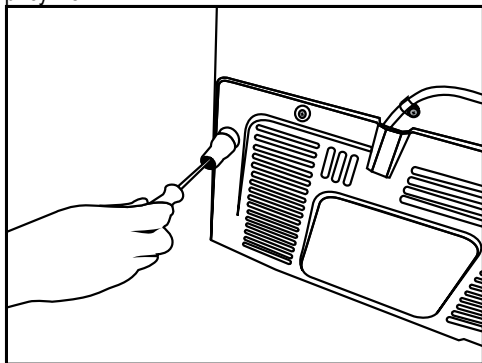

3.3* Регулировка ножек

Если устройство стоит неровно после установки, отрегулируйте ножки на передней панели, вращая их вправо или влево.

* Если в вашем приборе нет камеры для вина или нет стеклянной дверцы, то он оснащен не регулируемыми, а фиксированными ножками.

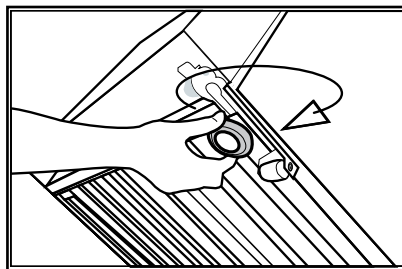
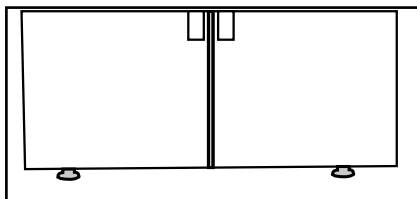

Для вертикальной регулировки дверей ,
Ослабьте крепежную гайку, расположенную в нижней части.

Поверните регулировочную гайку в соответствии с положением двери (по часовой стрелке / против часовой стрелки).

Затяните крепежную гайку для того, чтобы зафиксировать положение.

Для горизонтальной регулировки дверей,
Ослабьте крепежную гайку, расположенную в верхней части.

Поверните регулировочную гайку в соответствии с положением двери (по часовой стрелке / против часовой стрелки).

Затяните крепежную гайку для того, чтобы зафиксировать положение.

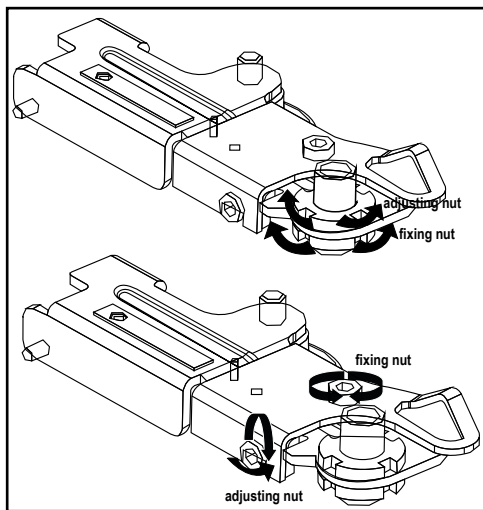

Установка

- Группа верхних шарниров крепится 3 винтами. - Крышка шарниров крепится после того, как гнездо установлено. - После этого крышка шарниров крепится двумя винтами.

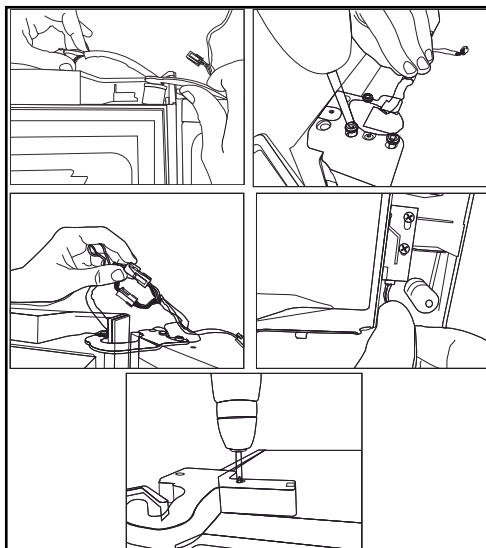

3.4 Электрическое подключение



ПРЕДУПРЕЖДЕНИЕ: Не подключайте через удлинители или мульти-переходники.



ПРЕДУПРЕЖДЕНИЕ: Поврежденный кабель питания должен быть заменен авторизованной сервисной службой.



Если два холодильника должны быть установлены друг с другом, оставьте не менее 4 см между ними.

- Наша компания не несет ответственности за любые повреждения, которые возникнут в результате эксплуатации устройства без заземления и правильного электрического соединения в соответствии с местными нормативными актами.
- После установки вилка кабеля питания должна быть в пределах легкой досягаемости.
- Не используйте удлинители или мульти-переходники между устройством и сетевой розеткой.

4 Подготовка

4.1 Рекомендации по экономии электроэнергии



Подключение холодильника к системам, которые позволяют экономить энергию, опасно, поскольку они могут привести к повреждению устройства.

- Не оставляйте двери холодильника открытыми в течение длительного времени.
- Не помещайте в холодильник горячие продукты или жидкости.
- Не перегружайте холодильник. Мощность охлаждения будет падать, если циркуляция воздуха в холодильнике затруднена.
- Не устанавливайте холодильник в местах, подверженных воздействию прямых солнечных лучей. Установите устройство по меньшей мере в 30 см от источников тепла, таких как варочные панели, обогреватели и печи, и не менее 5 см от электрических плит.
- Для хранения пищи в холодильнике используйте контейнеры с крышками.
- Для того чтобы хранить максимум пищи в морозильной камере холодильника, верхний ящик должен быть снят и помещен наверх стеклянной полки. Потребляемая мощность, указанная для вашего холодильника, была определена после снятия льдагенератора и верхних ящиков, для того чтобы обеспечить максимальную загрузку. Настоятельно рекомендуется использовать нижние ящики в морозильной камере и многозонный отсек во время загрузки.
- Воздушный поток не должен быть заблокирован при размещении еды впереди морозильной камеры и вентиляторов многозонного отсека. Продукты должны быть размещены так, чтобы оставалось не менее 5 см свободного пространства в передней части защитной сетки вентилятора.

- Размораживание замороженных продуктов в холодильной камере экономит энергию и сохраняет качество продуктов питания.



Температура в помещении, где установлен ваш холодильник, должна быть, по крайней мере, 10°C / 50°F. Эксплуатация холодильника при более холодных условиях не рекомендуется с точки зрения его производительности.



Внутренняя часть холодильника должна быть тщательно очищена.



Если два холодильника должны быть установлены рядом друг с другом, оставьте не менее 4 см между ними.

4.2 Рекомендации по отсеку для свежих продуктов

- Убедитесь, что пища не соприкасается с датчиком температуры отсека для свежих продуктов. Для поддержания идеальной температуры хранения отсека для свежих продуктов, датчик не должен быть закрыт едой.
- Не ставьте горячую еду или напитки в холодильник.

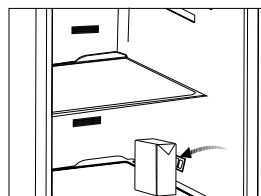
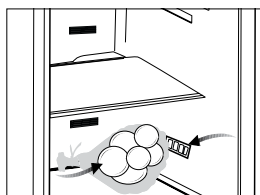

4.3 Первое использование

Перед использованием устройства, убедитесь, что все подготовительные работы были проведены в соответствии с инструкциями, приведенными в разделе "Важные указания, касающиеся безопасности и охраны окружающей среды" и "Установка".

- Очистите внутреннюю часть холодильника, как описано в разделе "Обслуживание и чистка". Перед тем, как включить холодильник, убедитесь, что его внутренняя часть сухая.
- Вставьте вилку холодильника в розетку с заземлением. Внутреннее освещение будет работать, когда открыта дверца холодильника.
- Холодильник должен работать в течение 6 часов без размещения пищи, рекомендуется открытие дверцы только по необходимости.



Вы услышите шум, когда запустится компрессор. Жидкости и газы, загерметизированные в системе охлаждения, могут служить причиной шума, даже если компрессор не работает, и это вполне нормально.



Передние края холодильника могут быть теплыми. Это нормальное явление. Они специально подогреваются, чтобы предотвратить образование конденсата.

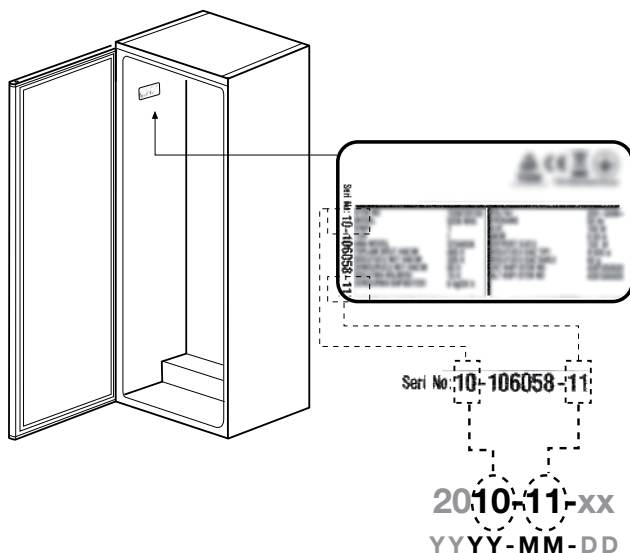

Технические характеристики

Класс энергетической эффективности	A+-A++-A+++
Класс защиты	1

- Степень защиты IP 42

5 Эксплуатация устройства

5.1 Индикаторная панель

Индикаторная панель позволяет устанавливать температуру и управлять другими функциями устройства, не открывая дверцы. Просто нажимайте соответствующие кнопки для настройки функций.

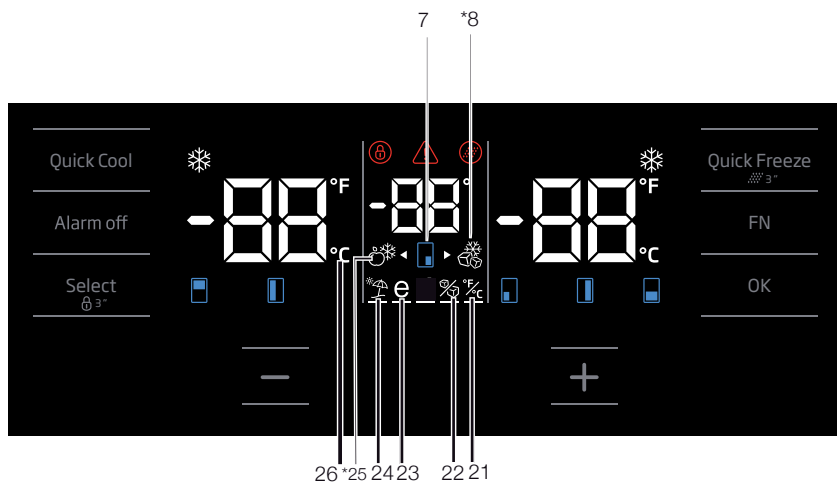
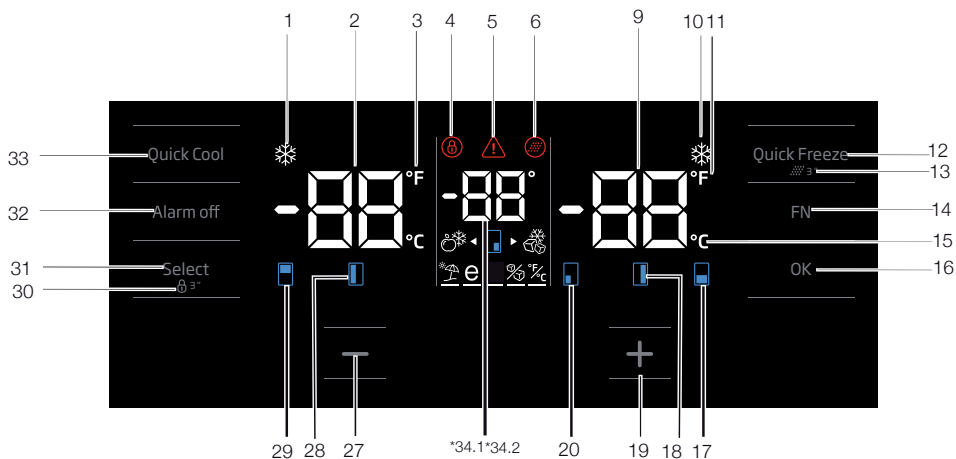

Цифры, приведенные в данном руководстве, являются схематическими и могут не соответствовать в точности данному изделию. Если указанные детали отсутствуют в приобретенном изделии, они относятся к другим моделям.

Эксплуатация устройства

1. Индикатор функции быстрого охлаждения

Он включается, когда активируется функция быстрого охлаждения.

2. Индикатор температуры холодильной камеры

Показывается температура холодильной камеры; она может быть установлена в положение 8,7,6,5,4,3,2,1

3. индикатор Фаренгейт

Это индикатор Фаренгейта. Когда индикатор Фаренгейта активируется, заданные значения температуры приводятся в градусах Фаренгейта, и отображается соответствующий значок.

4. Блокировка кнопок

Нажмите кнопку регулятора режима блокировки кнопок в течение 3 секунд. Загорится значок блокировки кнопок

и активируется режим блокировки кнопок. В режиме блокировки кнопки становятся неактивными. Повторно нажмите кнопку регулятора режима блокировки кнопок и удерживайте ее в течение 3 секунд.. Значок блокировки погаснет и режим блокировки кнопок отключится.

Режим блокировки кнопок используется в случае, если необходимо предотвратить случайное изменение установленной температуры холодильника.

5. Индикатор отключения энергообеспечения/предупреждения о высокой температуре/предупреждения об ошибке

Этот индикатор загорается в случае отключения энергоснабжения; сбоев, вызванных высокой температурой, и как предупреждение об ошибке. При длительном отключении энергоснабжения значение самой высокой температуры, достигнутой в морозильной камере, мигает на цифровом дисплее. После проверки продуктов, расположенных в морозильной камере, нажмите кнопку отключения сигнализации, чтобы отменить отображение предупреждения.

Если индикатор не гаснет, обратитесь к разделу «Рекомендуемые средства поиска и устранения неисправностей» в данном руководстве.

6. Значок сброса фильтра

Этот значок появляется, когда фильтр сброшен.

7. Значок изменения температуры камеры

Указывает на камеру, температура которой изменена. Когда значок изменения температуры камеры начинает мигать, следует понимать, что соответствующая камера была выбрана.

8. Значок морозильной камеры

Наведите курсор на значок морозильной камеры с помощью кнопки FN; значок начнет мигать. При нажатии на кнопку ОК, значок морозильной камеры включается и работает как морозильник.

9. Индикатор температуры морозильной камеры

Показывается температура морозильной камеры; она может быть установлена в положение -18, -19, -20, -21, -22, -23, -24.

10. Индикатор функции быстрой заморозки

Он включается, когда активируется функция быстрой заморозки.

11. индикатор Фаренгейт

Это индикатор Фаренгейта. Когда индикатор Фаренгейта активируется, заданные значения температуры приводятся в градусах Фаренгейта, и отображается соответствующий значок.

12. Кнопка функции быстрой заморозки

Нажмите эту кнопку, чтобы включить или отключить режим быстрой заморозки. При включении этого режима морозильная камера охлаждается до температуры ниже установленного значения.



Режим быстрой заморозки используется в том случае, если необходимо быстро заморозить продукты, размещенные в холодильной камере. Если нужно заморозить большое количество свежих продуктов, перед тем, как положить их в холодильник, включите этот режим.



Если режим быстрого замораживания не отменен, он автоматически отключится через 4 часа или после того, как температура в холодильной камере достигнет необходимого уровня.



Этот режим невозможно возобновить после восстановления питания в случае его отказа.

13. Сброс фильтра

Фильтр сбрасывается, когда кнопка быстрой заморозки нажата в течение 3-х секунд. Гаснет значок сброса фильтра.

14. кнопка FN

С помощью этой кнопки можно переключаться между функциями, которые вы хотите выбрать. При нажатии на эту кнопку, значок, функция которого должна быть включена или выключена, и индикатор этого значка начинает мигать. Кнопка FN деактивируется, если не нажата в течение 20 секунд. Вам нужно нажать на эту кнопку, чтобы снова изменить функции.

15. индикатор Цельсия

Это индикатор Цельсия. Когда индикатор Цельсия активируется, заданные значения температуры приводятся в градусах Цельсия, и отображается соответствующий значок.

16. Кнопка ОК

После перехода к функциям с помощью кнопки FN, когда функция будет отменена с помощью кнопки ОК, соответствующий значок и индикатор начнет мигать. Когда функция

активирована, она остается включенным. Индикатор продолжает мигать, чтобы показать, что значок включен.

17. Значок изменения температуры камеры

Указывает на камеру, температура которой изменена. Когда значок изменения температуры камеры начинает мигать, следует понимать, что соответствующая камера была выбрана.

18. Значок изменения температуры камеры

Указывает на камеру, температура которой изменена. Когда значок изменения температуры камеры начинает мигать, следует понимать, что соответствующая камера была выбрана.

19. Кнопка увеличения значений

Выберите соответствующую камеру с помощью кнопки выбора; значок камеры, представляющий соответствующую камеру начнет мигать. При нажатии кнопки увеличения значений во время этого процесса, установленное значение увеличится. Если продолжать нажатие постоянно, установленное значение возвращается к началу.

20. Значок изменения температуры камеры

Указывает на камеру, температура которой изменена. Когда значок изменения температуры камеры начинает мигать, следует понимать, что соответствующая камера была выбрана.

21. Установка индикатора градусов Цельсия и Фаренгейта

Наведите курсор на эту клавишу с помощью кнопки FN и выберите Фаренгейт и Цельсий с помощью клавиши ОК. При выборе соответствующего типа температуры, включается индикатор Фаренгейта и Цельсия.

22. Значок отключения льдагенератора

Нажмите кнопку FN (пока она не достигнет значка льда и нижней линии), чтобы выключить льдогенератор. Значок отключения льдагенератора и индикатор функции льдогенератора начнут мигать при наведении на них, таким образом, вы можете понять, будет ли включен льдогенератор или нет. При нажатии на кнопку ОК, значок льдогенератора будет непрерывно гореть, а индикатор

продолжит мигать во время этого процесса. Если вы не нажмете любую кнопку в течение 20 секунд, значок и индикатор останутся включенными. Таким образом, льдогенератор выключится. Для повторного включения льдогенератора, наведите курсор на значок и индикатор; Таким образом, значок и индикатор выключения льдогенератора начнут мигать. Если вы не нажмете любую кнопку в течение 20 секунд, значок и индикатор погаснет, и, таким образом, льдогенератор будет снова включен.



Указывает включенное или выключенное состояние льдогенератора «Icematic».



При выборе данной функции подача воды из емкости для воды прекратится. Однако лед, приготовленный ранее, может быть извлечен из льдогенератора «Icematic».

23. Значок функции Eco fuzzy

Нажмите кнопку FN (пока она не достигнет значка e и нижней линии), чтобы активировать Eco fuzzy. При наведении курсора на значок и индикатор функции Eco fuzzy, они начинают мигать. Таким образом, вы можете понять, будет ли активирована или деактивирована функция Eco fuzzy. При нажатии на кнопку ОК, значок Eco fuzzy будет непрерывно гореть, а индикатор продолжит мигать во время этого процесса. Если вы не нажмете любую кнопку в течение 20 секунд, значок и индикатор останутся включенными. Таким образом, функция активируется Eco fuzzy. Для того, чтобы отменить функцию Eco fuzzy, наведите курсор на иконку и индикатор снова и нажмите клавишу ОК. Таким образом, значок и индикатор Eco fuzzy начнут мигать. Если вы не нажмете любую кнопку в течение 20 секунд, значок и индикатор погаснет, и, таким образом, Eco fuzzy будет снова включен.

24. Индикатор функции «Отпуск»

Нажмите кнопку FN (пока она не достигнет значка e и нижней линии), чтобы активировать функцию «Отпуск». При наведении курсора на значок и индикатор функции «Отпуск», они начинают мигать. Таким образом, вы можете понять, будет ли активирована или деактивирована функция «Отпуск». При нажатии на кнопку ОК, значок функции «Отпуск» горит непрерывно и, таким образом, активируется функция «Отпуск». Индикатор продолжает мигать в течение этого процесса. Нажмите кнопку ОК, чтобы отменить функцию «Отпуск». Таким образом, значок и индикатор функции «Отпуск» начнут мигать, и функция «Отпуск» будет отменена.

25. Значок холодильной камеры

При выборе значка холодильной камеры с помощью кнопки FN нажмите клавишу ОК, происходит смена на холодильную камеру, которая работает как охладитель.

26. индикатор Цельсия

Это индикатор Цельсия. Когда индикатор Цельсия активируется, заданные значения температуры приводятся в градусах Цельсия, и отображается соответствующий значок.

27. Кнопка уменьшения значений

Выберите соответствующую камеру с помощью кнопки выбора; значок камеры, представляющий соответствующую камеру начнет мигать. При нажатии кнопки уменьшения значений во время этого процесса, установленное значение уменьшится. Если продолжать нажатие постоянно, установленное значение возвращается к началу.

28. Значок изменения температуры камеры

Указывает на камеру, температура которой изменена. Когда значок изменения температуры камеры начинает мигать, следует понимать, что соответствующая камера была выбрана.

Эксплуатация устройства

29. Значок изменения температуры камеры

Указывает на камеру, температура которой изменена. Когда значок изменения температуры камеры начинает мигать, следует понимать, что соответствующая камера была выбрана.

30. Блокировка кнопок

Нажмите кнопку регулятора режима блокировки кнопок в течение 3 секунд. Загорится значок блокировки кнопок и активируется режим блокировки кнопок. В режиме блокировки кнопки становятся неактивными. Повторно нажмите кнопку регулятора режима блокировки кнопок и удерживайте ее в течение 3 секунд. Значок блокировки погаснет и режим блокировки кнопок отключится.

Режим **блокировки кнопок** используется в случае, если необходимо предотвратить случайное изменение установленной температуры холодильника.

31. Кнопка выбора

Используйте эту кнопку, чтобы выбрать камеру, температуру которой вы хотите изменить. Переключитесь между камерами, нажав на эту кнопку. О выбранной камере можно понять из значков (7,17,18,20,28,29). Какой бы значок камеры не мигал, будет выбрана камера, значение температуры которой вы хотели бы изменить. Затем, вы можете изменить установленное значение нажатием кнопки изменения температуры камеры (27) и кнопки уменьшения температуры (19). Если вы не нажмете кнопку выбора в течение 20 секунд, значок камеры погаснет. Вам нужно будет нажать на эту кнопку, чтобы снова выбрать камеру.

32. Отключение сигнала предупреждения

В случае появления предупреждения об отключении энергообеспечения/о высокой температуре, после проверки продуктов, расположенных в морозильной камере, нажмите кнопку отключения сигнала, чтобы отключить сигнал предупреждения.

33. Кнопка функции быстрого охлаждения

Кнопка выполняет две функции. Чтобы включить или отключить режим быстрого охлаждения, коротко нажмите кнопку. Индикатор режима быстрого охлаждения погаснет и выполнится возврат к стандартным настройкам.



Режим быстрого охлаждения используется в том случае, если необходимо быстро охладить продукты, размещенные в холодильной камере. Если нужно охладить большое количество свежих продуктов, перед тем, как положить их в холодильник, включите этот режим.



Если режим быстрого охлаждения не отменен, он автоматически отключится через 8 часов или после того, как температура в холодильной камере достигнет необходимого уровня.



При многократном нажатии кнопки регулятора быстрого охлаждения с короткими интервалами включается система защиты электронных схем и блокируется немедленный запуск компрессора.



Этот режим невозможно возобновить после восстановления питания в случае его отказа.

34. 1 Индикатор температуры

Отображается заданное значение температуры камеры.

34. 2 Индикатор температуры отделения для охлаждения вин

Отображается заданное значение температуры винного отделения.

Эксплуатация устройства

Установка температуры морозильной камеры	Установка температуры холодильной камеры	Примечания
-18 °С	4 °С	Это нормальное рекомендуемое значение.
-20, -22 или -24 °С	4 °С	Данные настройки рекомендуются в случае, когда внешняя температура превышает 30 °С.
Быстрая заморозка	4 °С	Используется в случае, если вы хотите заморозить продукты в течение короткого промежутка времени. Ваш продукт вернется в прежнее состояние, когда процесс завершится.
-18 °С или ниже	2 °С	Используйте данные настройки, если вы считаете, что ваш холодильная камера не достаточно холодна по причине высокой температуры окружающей среды или частого открывания и закрывания двери.

5.2 Замораживание свежих продуктов

- Для того, чтобы сохранить вкус продуктов, они должны быть заморожены как можно быстрее, при размещении в морозильную камеру, используйте функцию быстрого замораживания.
- Вы можете хранить пищу дольше в морозильной камере, если вы заморозили ее свежей.
- Упакуйте продукты для замораживания и закройте упаковку так, чтобы она не впускала воздух.
- Убедитесь, что вы упаковали пищу, прежде чем разместить ее в морозильной камере. Используйте морозильные контейнеры, фольгу и влагостойкую бумагу, пластиковые пакеты и другие упаковочные материалы вместо традиционной упаковочной бумаги.
- Прикрепите этикетку с датой замораживания на каждый пакет. Таким образом, вы сможете узнать о свежести каждого пищевого пакета, при каждом открытии морозильной камеры. Храните замороженные продукты в передней части морозильного отсека для использования их в первую очередь.
- Замороженные продукты должны быть использованы сразу же после того, как они оттают, и они не должны быть повторно заморожены.
- Не замораживайте большое количество пищи за один раз.

5.3 Рекомендации по хранению замороженных продуктов

Температура камеры должна быть установлена на отметке не менее -18 °С.

1. Поместите пакеты в морозильную камеру как можно быстрее после покупки без оттаивания.
2. Проверьте отметки "Использовать до" или "Срок годности" на упаковке перед замораживанием.
3. Убедитесь в том, что пищевой пакет не поврежден.

5.4 Информация по глубокой заморозке

Согласно стандартам IEC 62552, устройство должно замораживать, по меньшей мере 4,5 кг продуктов при температуре окружающей среды 25 °С минимум при -18 °С или ниже в течение 24 часов на каждые 100 литров объема морозильной камеры.

Можно хранить пищу в течение длительного времени только при -18 °С или более низких температурах.

Вы можете сохранить свежесть продуктов в течение долгих месяцев (при -18 °С или более низких температурах во время глубокой заморозки).

Эксплуатация устройства

Пищевые продукты, которые будут заморожены, не должны соприкасаться с ранее замороженными продуктами, для того чтобы предотвратить их частичное размораживание.

Отварите овощи и слейте воду для того, чтобы сохранить овощи замороженными в течение более длительного времени.

После слива воды положите их в воздухонепроницаемые пакеты и поместите в морозильную камеру. Продукты питания, такие как бананы, помидоры, салат, сельдерей, вареные яйца, картофель не подходят для замораживания. Когда эти продукты замораживаются, теряется их питательная ценность и вкус. Они не должны быть испорчены во избежание создания опасности для здоровья человека.

5.5 Размещение продуктов

Полки морозильной камеры	Различные замороженные продукты, включая мясо, рыбу, мороженое, овощи и т.п.
Полки холодильной камеры	Пища в кастрюлях, накрытая тарелками или в закрытых контейнерах, яйца (в закрытом контейнере)
Дверные полки холодильной камеры	Небольшие и запакованные пищевые продукты и напитки
Ящик для фруктов и овощей	Овощи и фрукты
Отделение для свежих продуктов	Деликатесы (продукты для завтрака, мясные продукты, которые должны быть употреблены в течение короткого времени)

5.6 Предупреждение об открытой двери

(Эта функция опциональна)

Вы услышите звуковой предупреждающий сигнал, когда дверь вашего холодильника останется открытой в течение 1 минуты. Это

предупреждение будет остановлено, когда дверь закроется или будет нажата любая из кнопок дисплея (если таковые имеются).

5.7 Охлаждающая камера

Охлаждающая камера позволяют приготовить пищу для замораживания. Вы можете также использовать данную камеру для хранения продуктов питания при температуре на несколько градусов ниже холодильной камеры.

Вы можете увеличить внутренний объем холодильника путем снятия любого из отделений охлаждающей камеры:

1. Выдвиньте отделение по направлению к себе, пока он не остановится.
2. Поднимите отделение около 1 см вверх и потяните на себя, чтобы вынуть его из положения.

5.8 Ящик для фруктов и овощей

Ящик для фруктов и овощей холодильника предназначен специально для хранения свежих овощей и фруктов без потери влажности. Для этой цели, усиливается циркуляция холодного воздуха вокруг ящика. Снимите дверные полки, находящиеся напротив ящика для фруктов и овощей, чтобы снять его.

5.9 Ящик для фруктов и овощей с регулированием влажности

(Эта функция опциональна)

Значения влажности фруктов и овощей находятся под контролем благодаря регулированию, таким образом, пища останется свежей в течение более длительного периода.

Мы рекомендуем вам разместить листовые овощи в ящике, такие как салат и шпинат, чувствительные к потере влаги, по горизонтали насколько это возможно; а не в вертикальном положении, на корнях.

Во время размещения овощей, их удельные веса должны быть приняты во внимание.

Тяжелые и твердые овощи должны быть

Эксплуатация устройства

размещены в нижней части ящика, легкие и мягкие овощи в верхней.

Никогда не оставляйте овощи в полиэтиленовых пакетах. Если они находятся в пластиковых пакетах, это послужит причиной гниения через некоторое время. Если вы не предпочитаете соприкосновения овощей с другими овощами по гигиеническим причинам, используйте перфорированную бумагу или подобный материал вместо пластиковых пакетов.

Не размещайте груши, абрикосы, персики и т.д., особенно те фрукты, которые вырабатывают большое количество этилена, в том же ящике с другими фруктами и овощами. Этиленовый газ, который выделяется данными фруктами, может ускорить созревание других фруктов и привести к их ускоренной порче.

5.10 Яичный лоток

Вы можете установить яичный лоток в нужной двери или полке.

Не допускается хранение яиц в морозильной камере.

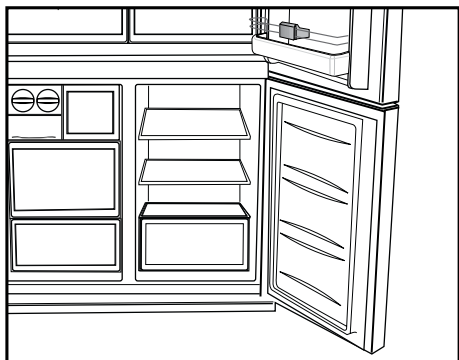

5.11 Подвижная Средняя секция

Подвижная средняя секция предназначена для предотвращения улетучивания холодного воздуха из холодильника.

1- Герметизация обеспечивается, когда как прокладки на двери давят на поверхность под-

вижной средней секции, в то время как двери холодильной камеры закрыты..

2- Еще одна причина того, что ваш холодильник оснащен подвижной средней частью, это то, что она увеличивает чистый объем холодильной камеры. Стандартная средняя секция занимает некоторые неиспользуемой объем холодильника.

3-Подвижная средняя секция закрыта, когда левая дверь холодильной камеры открыта.

4-Она не должна быть открыта вручную.. Она перемещается с помощью пластмассовой детали на корпусе, пока дверь закрыта.

5.12 Отсек для хранения с контролем охлаждения

Отсек для хранения с контролем охлаждения вашего холодильника может быть использован в любом требуемом режиме, регулируя температуры холодильной (2/4/6/8 ° C) или морозильной камеры (-18 / -20 / -22 / -24).

Вы можете содержать камеру при желаемой температуре с помощью кнопки настройки температуры отсека для хранения с контролем охлаждения. Температура отсека для хранения с контролем охлаждения может быть установлена на в 0 и 10 градусов в дополнение к температуре холодильной камеры и на -6 градусов в дополнение к температуре морозильной камеры. 0 градусов предназначены для длительного хранения гастрономических продуктов, и -6 градусов для хранения мяса до 2-х недель.

Переключение с холодильной на морозильную камеру обеспечивается элементом охлаждения, расположенным в закрытой части (компрессорного отсека) сзади холодильника. Во время работы этого элемента, звуки, похожие на звук секунд часов, могут быть услышаны. Это нормальное явление и не свидетельствует о неисправности.

5.13 Синий свет

(в некоторых моделях)

Ящик для фруктов и овощей подсвечивается синим светом. Продукты, хранящиеся в ящике для фруктов и овощей, продолжают свой фотосинтез благодаря эффекту волны синего света и, таким образом, сохраняют свою свежесть, а также увеличивается содержание витаминов.

5.14 Фильтр от неприятных запахов

Фильтр от неприятных запахов, установленный в воздуховоде холодильной камеры, предотвращает накопление неприятных запахов в холодильнике.

5.15 Отделение для вин

(Данная функция может отсутствовать в приобретенной модели холодильника.)

1 – Заполните отделение для вин

По конструкции отделение для вин вмещает до 28 бутылок + 3 дополнительные бутылки за счет использования телескопической рамки. Данное максимально заявленное количество дается исключительно для информации и соответствует испытаниям, проведенным со стандартной «бордоской» бутылкой 0,75 л.

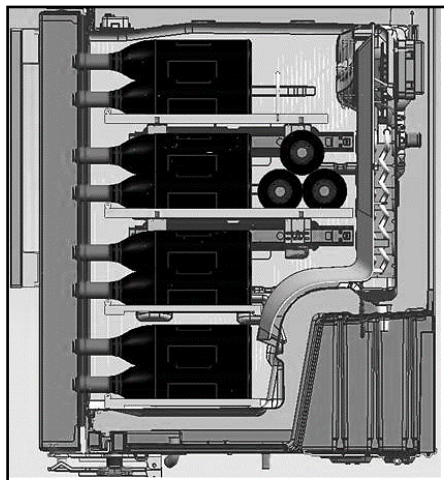
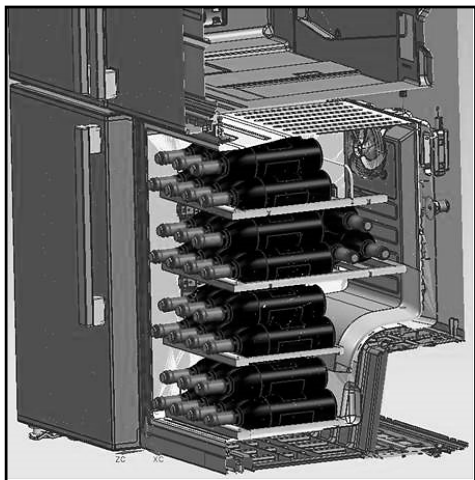

Эксплуатация устройства

2– Оптимальная рекомендуемая температура при подаче к столу

Наши рекомендации: При смешивании разных видов вин установите температуру 12 град. Цельсия, как в настоящем погребе. Что касается белого вина, которое подается к столу при температуре от 6 до 10 °С, необходимо поставить бутылки в холодильник за полчаса перед тем, как подавать к столу. Холодильник сможет поддержать заданную температуру для бутылок. Красное вино медленно нагревается при комнатной температуре во время подачи к столу.

16–17 °C	Тонкие вина Бордо — красные
15–16 °C	Тонкие вина Бургундии — красные
14–16 °C	Гран крю сухих белых вин
11–12 °C	Легкие, фруктовые и молодые красные вина
10–12 °C	Розовые вина из Прованса, французские вина
10–12 °C	Сухие белые вина и красные местные вина
8–10 °C	Белые местные вина
7–8 °C	Шампанское
6 °C	Сладкие белые вина

3– Рекомендации, связанные с откупориванием бутылки перед дегустацией:

Белые вина	Примерно за 10 минут до подачи к столу
Молодые красные вина	Примерно за 10 минут до подачи к столу
Густые и зрелые красные вина	Примерно за 30 – 60 минут до подачи к столу

4 – Сколько времени можно хранить откупоренную бутылку?

Недопитые бутылки необходимо плотно закупорить и хранить в прохладном и сухом месте в течение:

	Белые	вина Красные вина
Бутылка, полная на 75 %	От 3 до 5 дней	От 4 до 7 дней
Бутылка, полная на 50 %	От 2 до 3 дней	От 3 до 5 дней
Менее 50 %	1 день	2 дня

5.16 Использование внутреннего дозатора воды и дозатора воды у двери

(в некоторых моделях)

После подключения холодильника к источнику воды или замены фильтра для воды, промойте водную систему. Используйте крепкий контейнер для того чтобы нажать и удерживать рычаг дозатора воды в течение 5 секунд, затем отпустите его на 5 секунд. Повторяйте, пока не начнет течь вода. После того, как вода начинает течь, по-прежнему нажимайте и отпускайте рычаг дозатора (5 секунд включен и 5 секунд выключен) до освобождения в общей сложности 4 гал. (15л). Это поможет вывести воздух из фильтра и водной системы, и подготовить к использованию фильтр для воды. Дополнительная промывка может потребоваться в некоторых домашних хозяйствах. Когда весь воздух выйдет из системы, вода может выплеснуться наружу из дозатора.

Оставьте холодильник на 24 часа для остывания и охлаждения воды. Освободите достаточное количество воды каждую неделю, чтобы сохранить свежий запас.



Через 5 минут непрерывного разлива воды, дозирующее устройство прекратит подачу воды во избежание затопления. Для продолжения дозирования, снова нажмите рычаг дозатора.

Диспенсер для воды у двери (в некоторых моделях)

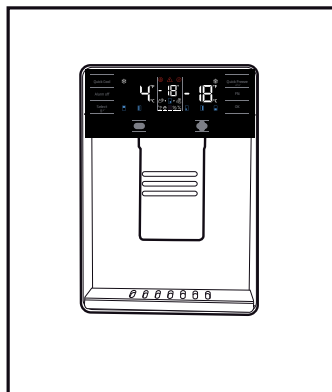

5.17 Дозирование воды

Держите контейнер под носиком дозатора, нажимая на рычажок.

Отпустите рычажок дозатора для остановки.



Вода в первых стаканах будет теплой, это нормальное явление.



Если дозатор воды не используется в течение длительного периода времени, слейте первые несколько стаканов для получения свежей воды.

Во время первого использования, вам придется подождать около 24 часов для остывания воды.

Отдвиньте стакан через некоторое время после того, как вы опустите рычажок.

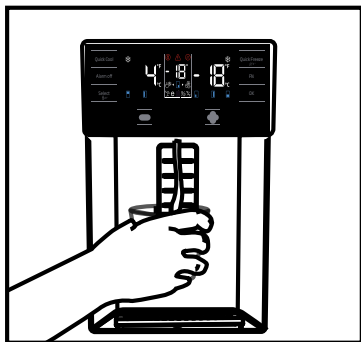

Встроенный диспенсер для воды
(в некоторых моделях)

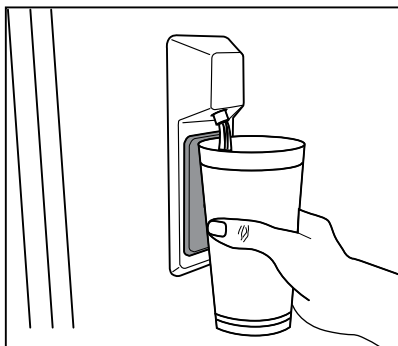

5.18 Для использования дозатора для воды



Перед первым использованием холодильника и после замены фильтра для воды, могут капать капли воды с дозатора. Для предотвращения капания воды или утечки из дозатора, пожалуйста, спустите воздух из системы дозирования в размере 5-6 галлонов (около 20 литров) воды через дозатор воды перед первым использованием и каждый раз после смены фильтра для воды. Это позволит спустить воздух, оставшийся в системе, и прекратить капание воды из дозатора. Проверка положения соединения и прямого положения водной линии на задней стороне устройства может потребоваться, если есть препятствие в потоке воды.



Небольшое капание воды с дозатора является нормальным явлением.

5.19 Icematic (ледогенератор)

(в некоторых моделях)

Чтобы достать лед из ледогенератора, заполните бак водяного конденсата в холодильном отделении водой до максимального уровня.

Кубики льда в лотке со льдом могут примерзнуть друг к другу и образовать единую массу вследствие воздействия горячего и влажного воздуха приблизительно через 15 дней. Это нормально. Если не можете разъединить массу, освободите лоток со льдом и снова образуйте лед .



Рекомендуется заменить воду в баке водяного конденсата, если она находится в баке водяного конденсата больше 2-3 недель.



Странные звуки, которые холодильник издает с интервалами 120 минут, - это звуки образования льда и извлечения. Это нормально.



Если не хотите образовывать лед, нажмите пиктограмму отключения льда для остановки ледогенератора, чтобы сэкономить электроэнергию и продлить срок службы холодильника.



Падение нескольких капель воды из распределителя после взятия воды является нормальным явлением.

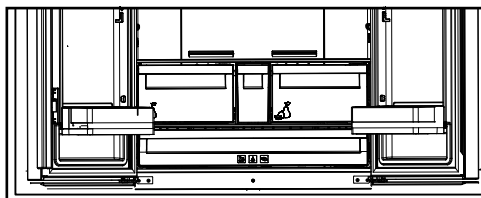

5.20 Ледогенератор Icematic и контейнер для хранения льда

(в некоторых моделях)

Использование ледогенератора Icematic

Наполните ледогенератор Icematic водой и вставьте его на место. Лед будет готов приблизительно через два часа. Не вынимайте ледогенератор из его гнезда, чтобы взять лёд.

Поверните ручки по часовой стрелке на 90 градусов.

Кубики льда из ячеек упадут в контейнер для хранения льда под ними.

Вы можете взять контейнер для хранения льда и использовать кубики льда.

По желанию Вы можете оставить кубики льда в контейнере для хранения льда.

Контейнер для хранения льда
Контейнер для хранения льда предназначен только для сбора кубиков льда. Не наливайте в него воду. В противном случае он может лопнуть.

Периодическая очистка устройства продлевает срок его службы.



ПРЕДУПРЕЖДЕНИЕ: Перед началом очистки отключите холодильник от электросети.

- Не используйте при очистке острые, абразивные средства, мыло, материалы для уборки в доме, чистящие средства, газ, бензин, лаковые и подобные вещества.
- Если говорить об изделиях без автоматического размораживания, то на задней стенке холодильной камеры образуются стекающие капли воды и слой наледи размером с ширину пальца. Запрещается чистить, наносить масло или аналогичные вещества.
- Используйте только слегка увлажненные ткани из микроволокна для очистки наружной поверхности изделия. Губки и другие типы чистящих салфеток могут поцарапать поверхность.
- Растворите в воде чайную ложку карбоната. Смочите в воде и отожмите тряпку. Вытрите устройство этой тряпкой, а затем тщательно высушите.
- Будьте осторожны, не заденьте крышку лампы и другие электрические части.

Дверцу очищайте влажной тканью. Чтобы снять полки на дверце и передвигные полки, извлеките все продукты. Чтобы снять полки на дверце, приподнимите их. Очистите и высушите полки, затем прикрепите их обратно, задвинув сверху.

Не используйте хлорированную воду или чистящие средства на внешней поверхности и хромированных частях устройства. Хлор вызовет ржавчину на таких металлических поверхностях.

6.1. Предотвращение неприятных запахов

Устройство не содержит материалов с запахом. ем не менее, хранение пищевых продуктов в не предназначенных для них отделениях, а также ненадлежащая очистка поверхностей могут вызвать неприятные запахи.

Чтобы этого не случилось, очищайте внутреннюю поверхность сатурированной водой каждые 15 дней.

- Храните пищу в закрытых упаковках. Из незакрытых пищевых продуктов могут выделяться микроорганизмы, вызывающие неприятные запахи.
- Не храните в холодильнике испорченные или продукты с истекшим сроком хранения.
- Не используйте острые и абразивные инструменты или мыло, бытовые чистящие средства, синтетические моющие средства, бензин, бензол, воск и т.д., иначе маркировка на пластиковых деталях исчезнет, и будет иметь место деформация. Используйте для очистки и вытирания насухо теплую воду и мягкую ткань.

6.2. Защита пластиковых поверхностей

Попадание масел на пластиковую поверхность может повредить ее, поэтому следует незамедлительно очистить поверхность теплой водой.

7 Поиск и устранение неисправностей

Прежде чем обращаться в сервисный центр, ознакомьтесь с данным разделом. Это поможет вам сэкономить ваше время и деньги. В этом списке описаны наиболее частые жалобы, не относящиеся к браку производства или материалов. Некоторые упомянутые ниже функции могут быть не применимы к вашей модели.

Холодильник не работает.

- Вилка недостаточно прочно зафиксирована. >>> *Воткните ее так, чтобы он полностью вошел в розетку.*
- Перегорел предохранитель, соединяющий с питающей продук розеткой или основной предохранитель. >>> *Проверьте предохранители.*

Образование конденсата на боковой стенке холодильной камеры (MULTI ZONE, COOL, CONTROL и FLEXI ZONE).

- Дверца открывается слишком часто >>> *Старайтесь не открывать дверцу устройства слишком часто.*
- Слишком влажно. >>> *Не устанавливайте устройство в среде с высокой влажностью.*
- Пищевые продукты, содержащие жидкости, хранятся в незакрытых упаковках. >>> *Храните содержащие жидкости продукты в закрытых упаковках.*
- Дверца устройства оставлена открытой. >>> *Не оставляйте дверцу устройства открытой надолго.*
- Термостат установлен на слишком низкую температуру. >>> *Установите термостат на надлежащую температуру.*

Не работает компрессор.

- В случае внезапного отключения электропитания или вытаскивания, а затем включения вилки обратно в розетку давление газа в холодильной системе устройства разбалансируется, это вызывает включение теплового предохранителя компрессора. Устройство перезапустится примерно через 6 минут. Если устройство не перезапустилось по истечении этого времени, обратитесь в сервисную службу.
- Включена разморозка. >>> *Это стандартная установка для полностью автоматического размораживающего устройства. Разморозка проводится периодически.*
- Вилка устройства не включена в розетку. >>> *Убедитесь, что шнур электропитания включен в розетку.*
- Неверная установка температуры. >>> *Выберите подходящие настройки температуры.*
- Отключено электропитание. >>> *Устройство заработает в стандартном режиме, как только будет возобновлено электропитание.*

Звук работающего холодильника в ходе работы становится громче.

- Рабочие характеристики устройства могут меняться в зависимости от изменений температуры окружающей среды. Это нормально и не является поломкой.

Холодильник течет слишком часто или слишком долго.

Устранение неисправностей

- Новый холодильник может быть больше предыдущего. Большие холодильники текут дольше.
- Комнатная температура может быть высокой. >>> При более высокой температуре холодильник обычно течет более длительные периоды времени.
- Холодильник недавно подключен или внутрь помещен новый пищевой продукт. >>> Когда холодильник недавно подключен или внутрь помещен новый продукт, для достижения установленной температуры требуется больше времени. Это нормально.
- Возможно, в холодильник недавно поместили большое количество горячей пищи. >>> Не помещайте в холодильник горячую пищу.
- Дверцы открывались часто или оставались открытыми длительные периоды времени. >>> Попадание внутрь теплого воздуха приведет к тому, что холодильник течет дольше. Не открывайте дверцы слишком часто.
- Дверца морозильной или холодильной камеры может быть неплотно закрыта. >>> Убедитесь, что дверцы плотно закрыты.
- Устройство может быть установлено на слишком низкую температуру. >>> Установите холодильник на более высокий показатель и дождитесь, когда он достигнет исправленной температуры.
- Шайба дверцы холодильной или морозильной камеры может быть загрязнена, изношена, сломана или не установлена должным образом. >>> Очистите или замените шайбу. Поврежденная/порванная шайба может привести к тому, что устройство будет течь дольше, чтобы сохранить текущую температуру.

Температура морозильной камеры очень низкая, но температура холодильной камеры правильная.

- Температура морозильной камеры установлена на очень низкий уровень. >>> *Установите температуру морозильной камеры на более высокий уровень и проверьте заново.*

Температура холодильной камеры очень низкая, но температура морозильной камеры правильная.

- Температура холодильной камеры установлена на очень низкий уровень. >>> *Установите температуру холодильной камеры на более высокий уровень и проверьте заново.*

Пищевые продукты, содержащиеся на полках холодильной камеры, заморожены.

- Температура холодильной камеры установлена на очень низкий уровень. >>> Установите температуру морозильной камеры на более высокий уровень и проверьте заново.

Слишком высокая температура в холодильной или морозильной камере.

Устранение неисправностей

- Температура холодильной камеры установлена на очень высокий уровень. >>> *Настройки температуры холодильной камеры влияют на температуру в морозильной камере. Измените температуру в холодильной или морозильной камере и дождитесь, когда в соответствующей камере будет достигнута новая температура.*
- Дверцы открывались часто или оставались открытыми длительные периоды времени. >>> *Не открывайте дверцы слишком часто.*
- Дверца закрыта неплотно. >>> *Закройте дверцу плотно.*
- Холодильник недавно подключен или внутрь помещен новый пищевой продукт. >>> *Это нормально. Когда устройство недавно подключено или внутрь помещен новый продукт, для достижения установленной температуры требуется больше времени.*
- Возможно, в холодильник недавно поместили большое количество горячей пищи. >>> *Не помещайте в устройство горячую пищу.*

Тряска или шум.

- Поверхность пола неровная или неустойчивая. >>> *Если устройство трясется при медленном перемещении, отрегулируйте стойки для выравнивания устройства. Также проверьте, достаточно ли устойчива поверхность для размещения на ней устройства.*
- Размещение любых предметов на холодильнике может вызвать шум. >>> *Уберите любые предметы с устройства.*

Холодильник издает звуки текущей воды, распыления и т.п.

- Принципы работы устройства включают в себя потоки воды и газа. >>> Это нормально и не является поломкой.

Из холодильника слышен звук, похожий на порывы ветра.

- Устройство использует для процесса охлаждения вентилятор. Это нормально и не является поломкой.

На внутренних стенках холодильника образуется конденсат.

- Жаркая или влажная погода провоцирует обледенение и конденсацию. Это нормально и не является поломкой.
- Дверцы открывались часто или оставались открытыми длительные периоды времени. >>> *Не открывайте дверцы слишком часто; если открыли, закройте.*
- Дверца закрыта неплотно. >>> *Закройте дверцу плотно.*

На внешней стороне устройства или между дверцами образуется конденсат.

Устранение неисправностей

- Погода окружающей среды может быть влажной, это вполне нормально при влажной погоде. >>> Конденсат исчезнет, когда снизится влажность.

Внутри плохо пахнет.

- Устройство не очищается регулярно. >>> Регулярно очищайте внутри устройства губкой, теплой и насыщенно водой.
- Некоторые виды материалов, из которых состоят контейнеры и упаковки, могут давать запах. >>> Используйте контейнеры и упаковки из не пахнущих материалов.
- Продукты были помещены в незакрывающиеся контейнеры. >>> Храните продукты в закрытых контейнерах. Из незакрытых пищевых продуктов могут выделяться микроорганизмы, вызывающие неприятные запахи.
- Убирайте испорченные или продукты с истекшим сроком хранения из холодильника.

Дверца не закрывается.

- Упаковки с продуктами могут мешать закрытию дверцы. >>> Переместите предметы, блокирующие дверцу.
- Устройство не стоит на поверхности строго вертикально. Отрегулируйте стойки для балансировки холодильника.
- Поверхность пола неровная или неустойчивая. >>> Проверьте, достаточно ли ровна и устойчива поверхность для размещения на ней холодильника.

Емкость для овощей застрял.

- Пищевые продукты могут задевать верхнюю часть ящика. >>> Переложите пищевые продукты в ящике.



ПРЕДУПРЕЖДЕНИЕ: Если после следования инструкциям этого раздела проблема не решена, свяжитесь с вашим поставщиком или авторизованной сервисной службой. Не пытайтесь починить устройство самостоятельно.

Этот продукт оснащен источником освещения энергетического класса "G".

Источник освещения в этом продукте должны заменять только профессиональные мастера.