

РУКОВОДСТВО ПО ЭКСПЛУАТАЦИИ



ПОСУДОМОЕЧНАЯ МАШИНА
DW-16F1(BS)-RU



TOSHIBA

Меры предосторожности







- Прочтите данный раздел во избежание рисков, могущих возникнуть при установке и эксплуатации данного прибора.

ПРЕДУПРЕЖДЕНИЯ	
 ОСТОРОЖНО	Данное предупреждение указывает на серьезные риски для жизни и здоровья(*1).
 ВНИМАНИЕ	Данное предупреждение указывает на риски травмирования(*2) или возможный материальный ущерб(*3) от его несоблюдения.



(*1) Серьезные риски для здоровья – возможность травм, требующих госпитализации, длительного лечения или ведущих к инвалидности.











(*2) Травмирование – ущерб здоровью, такой, как ожог или поражение электрическим током, не требующая госпитализации или длительного лечения.









(*3) Материальный ущерб – повреждение или потеря жилья, имущества или домашних животных.

ЗНАКИ ПРЕДОСТОРОЖНОСТИ	
 ЗАПРЕТ!	 Запрещено производить указанные действия. Смотрите описание в соответствующем пункте Руководства.
 ВАЖНО	 Необходимые действия Смотрите описание в соответствующем пункте Руководства.
 РЕКОМЕНДАЦИЯ	 Рекомендации по обращению с прибором Смотрите описание в соответствующем пункте Руководства.











ОСТОРОЖНО

 Бережь от детей	<ul style="list-style-type: none">● Данное устройство не может использоваться детьми до 8 лет, лицами с ограниченными физическими, сенсорными или умственными способностями и с недостаточным опытом или знаниями, кроме случаев, если они находятся под присмотром лица, отвечающего за их безопасность, или получили соответствующие инструкции, позволяющие им безопасно эксплуатировать электроприбор и дающие им представление об опасности, связанной с его эксплуатацией. Не разрешайте детям играть с прибором или забираться на него.
 Не разбирать	<ul style="list-style-type: none">● Не разбирайте, не ремонтируйте и не модифицируйте данный прибор. Техническое обслуживание прибора должно проводиться только специалистом.
 Поражение током	<ul style="list-style-type: none">● Убедитесь в соответствии параметров электросети характеристикам прибора.

 Отключать от сети	<ul style="list-style-type: none"> ● Вынимайте штепсельную вилку из розетки в случае отключения электричества или перед чисткой прибора.
 Не трогать мокрыми руками	<ul style="list-style-type: none"> ● Не прикасайтесь к устройству влажными частями тела, это может привести к удару электрическим током.
 Поражение током	<ul style="list-style-type: none"> ● Не повреждайте шнур питания или вилку. Не используйте прибор, если шнур питания или вилка повреждены. Во избежание опасных ситуаций поврежденный шнур питания устройства подлежит замене производителем, его представителем по сервисному техническому обслуживанию или иным специалистом соответствующей квалификации.
 Не разбирать и ремонтировать самостоятельно	<ul style="list-style-type: none"> ● Чтобы обеспечить безопасное использование, не повреждайте шнур питания и не используйте шнур питания, если он поврежден или изношен.
 Не брызгать водой	<ul style="list-style-type: none"> ● Не брызгайте водой на корпус посудомоечной машины снаружи. Это может привести к замыканию или удару током.
 Вдали от горючих веществ	<ul style="list-style-type: none"> ● Не используйте легковоспламеняющиеся вещества, например, бензин, керосин, спирт и пр. для очистки прибора или очистки посуды, предназначенной для мытья в нем. Это может стать причиной пожара.
 Стирать пыль	<ul style="list-style-type: none"> ● Своевременно очищайте от пыли шнур питания и вилку. Пыль на токопроводящих частях прибора может стать причиной пожара.
 Запрещено	<ul style="list-style-type: none"> ● Не прикасайтесь к поверхности камеры или разбрызгивателям во время или в течение 30 минут после завершения цикла мойки. Они могут быть очень горячими.
 Соблюдайте инструкции	<ul style="list-style-type: none"> ● Вынимайте посуду после каждого цикла мойки, не храните ее в камере посудомоечной машины.
 Запрещено	<ul style="list-style-type: none"> ● Не используйте удлинители или незаземленные адаптеры.
 Соблюдайте инструкции	<ul style="list-style-type: none"> ● Если прибор перестал работать, сигнализирует о неисправности либо работает ненормально (дым, запах, необычные звуки и т.п.), отключите его от сети и не используйте. Вызовите специалиста сервисной службы.

 Отдельная розетка	<ul style="list-style-type: none"> ● Используйте отдельную розетку, розетка также не должна использоваться совместно с другими электроприборами. Штепсельная вилка должна быть крепко воткнута в розетку, в противном случае может возникнуть пожар.
 Запрещено	<ul style="list-style-type: none"> ● Не храните и не помещайте внутрь посудомоечной машины посторонние предметы.
 Соблюдайте инструкции	<ul style="list-style-type: none"> ● Устанавливайте прибор вдали от источников тепла и вдали от мест, где на него будут попадать прямые солнечные лучи. Не ставьте посудомоечную машину в места с высокой влажностью, для предотвращения возникновения ржавчины.
 Запрещено	<ul style="list-style-type: none"> ● Не кладите тяжелые, хрупкие или острые предметы на посудомоечную машину, поскольку они могут упасть при закрывании или открывании дверцы или от вибрации во время работы, что может привести к получению травм или ущербу имуществу.
 Вдали от горючих веществ	<ul style="list-style-type: none"> ● Не используйте прибор в местах с открытым огнем.
 Устанавливать правильно	<ul style="list-style-type: none"> ● Убедитесь, что прибор подключен к исправной канализации. Засор в канализации может привести к обратному току воды и повреждению прибора.
 Заземлять правильно	<ul style="list-style-type: none"> ● Убедитесь, что электрическое соединение прибора должным образом заземлено. Запрещается устанавливать прибор без заземления.
 Не разбирать и ремонтировать самостоятельно	<ul style="list-style-type: none"> ● Штепсельная вилка должна быть подключена к соответствующей розетке, которая монтируется и заземляется в соответствии со всеми местными нормами и правилами.

⚠ ВНИМАНИЕ

 Не тянуть с силой	<ul style="list-style-type: none"> ● При отключении прибора от сети тяните за вилку, а не за шнур питания.
 Не применять	<ul style="list-style-type: none"> ● Ни при каких обстоятельствах не разрешается использовать мыло, стиральный порошок или средство для ручной стирки в посудомоечной машине. ● Необходимо использовать только моющее средство и добавки для ополаскивания, предназначенные для автоматической посудомоечной машины. Необходимо держат эти вещества в недоступном для детей месте.
 Не мыть	<ul style="list-style-type: none"> ● Запрещается мыть пластиковые предметы, если они не имеют маркировки безопасности для посудомоечной машины. Если такой отметки на пластиковых предметах нет, следует проверить рекомендации изготовителя.
 Область примене- ния	<ul style="list-style-type: none"> ● Настоящий прибор предназначен для использования в бытовых и аналогичных условиях, таких, как: <ul style="list-style-type: none"> ● кухни для сотрудников в магазинах, офисах и др. служебные помещения; ● фермерские хозяйства; ● гостиницы, мотели и другие типы жилья, связанные с проживанием постояльцев; ● гостиницы с условиями проживания типа «кровать и завтрак».
 Не залезать	<ul style="list-style-type: none"> ● Запрещается сидеть или стоять на дверце или корзине для посуды, находящейся в посудомоечной машине.
 Отключать от сети	<ul style="list-style-type: none"> ● Если прибор не используется в течение длительного времени, отключайте его от сети и держите дверцу закрытой.
 Уход за дверцей	<ul style="list-style-type: none"> ● Не оставляйте дверцу открытой, поскольку это увеличивает опасность задеть ее или споткнуться. ● Открывайте дверцу очень аккуратно во время работы посудомоечной машины, поскольку существует риск выплескивания воды.
 Правила безопас- ности	<ul style="list-style-type: none"> ● При загрузке посуды в машину: <ul style="list-style-type: none"> –Кладите острые предметы так, чтобы они не могли повредить уплотнения дверцы; –Ножи и другая посуда с острыми концами должны загружаться в корзину острым концом вниз, либо располагаться горизонтально.
 Чистка и уход	<ul style="list-style-type: none"> ● Производите чистку прибора при помощи нейтрального моющего средства и вытирайте насухо тканью.
 Внимание	<ul style="list-style-type: none"> ● Убедитесь, что отделение для моющего средства опустело после завершения цикла мойки.

 Объем загрузки	<ul style="list-style-type: none"> ● Не перегружайте посудомоечную машину. Посудомоечная машина предназначена для мытья определенного числа комплектов посуды. Рекомендации по загрузке корзин см. в тексте данного Руководства.
 Запрещено	<ul style="list-style-type: none"> ● Запрещается класть любые тяжелые предметы на дверцу, когда она открыта. Машина может упасть вперед.
 Опасность прищемить пальцы	<ul style="list-style-type: none"> ● Будьте осторожны при закрывании дверцы, чтобы не прищемить ей пальцы.
 Запрещено	<ul style="list-style-type: none"> ● Не закрывайте вентиляционные отверстия прибора. Горячий пар, выходящий из них, может вызвать ожоги.
 Опасность ожогов	<ul style="list-style-type: none"> ● Будьте осторожны, сливаемая вода может быть очень горячей.
 Запрещено	<ul style="list-style-type: none"> ● Оберегайте прибор от резких толчков и ударов.
 Соблюдайте инструкции	<ul style="list-style-type: none"> ● Запрещается эксплуатация прибора без полностью установленного комплекта фильтров.
 Запрещено	<ul style="list-style-type: none"> ● Не мойте в посудомоечной машине слишком маленькие и легкие предметы. Если их отбросит струя воды, они могут заблокировать движение разбрызгивателей.
 Запрещено	<ul style="list-style-type: none"> ● Используйте посудомоечную машину только по прямому назначению.
 Соблюдайте инструкции	<ul style="list-style-type: none"> ● Прибор должен быть установлен на ровную и твердую поверхность, отрегулирован по уровню и располагаться в хорошо вентилируемом помещении.
 Соблюдайте инструкции	<ul style="list-style-type: none"> ● Убедитесь в правильном подключении заливного и сливного шлангов. Все шланги должны быть новыми. Запрещается подключение использованных шлангов.

Правильная утилизация

- Будьте осторожными с упаковкой прибора.
- Упаковочные материалы, помеченные знаком , являются перерабатываемыми.
- Пластиковые детали прибора и упаковки состоят из следующих материалов:



PE	Полиэтилен
PS	Полистирол
POM	Полиметил
ABS	ABS пластик
PP	Полипропилен



ОСТОРОЖНО

- Внимание: не позволяйте детям играть с упаковочными материалами. Опасность удушения!
- Перед использованием прибора, снимите все упаковочные материалы, включая подкладку со дна посудомоечной машины, пенопластовые подкладки и пленку внутри камеры;
- снимите защитную пленку дверей и корпуса прибора. Утилизируйте упаковку согласно требованиям местного законодательства.



ОСТОРОЖНО



Данный символ, изображенный на изделии или на упаковке, указывает, что изделие не относится к разряду обычных бытовых отходов и после вывода из строя подлежит утилизации в надлежащем центре по утилизации электрического и электронного оборудования. Надлежащая утилизация прибора позволит избежать угрозы для окружающей среды и здоровья людей, вытекающей из неправильного обращения с прибором. Более подробную информацию по утилизации данного изделия можно получить в местных органах власти, местной службе по утилизации отходов или в магазине, где было приобретено изделие.

Данные предупреждения предназначены для предотвращения рисков для вас и окружающих. Необходимо строго следовать им.

После ознакомления с руководством, всегда держите его под рукой.

Содержание

Внимательно прочитайте руководство по эксплуатации перед использованием посудомоечной машины, это важно для использования и обслуживания прибора.

01	Описание прибора	
	Описание посудомоечной машины	10
	Панель управления	11
02	Порядок работы	
	Описание программ мойки	13
	Советы по энергосбережению	14
	Запуск программы мойки	14
	Изменение программы	15
	Добавление посуды в машину	15
	Завершение программы мойки	16
	Автооткрытие дверцы	16
03	Подготовка к работе	
	Функция соли	17
	Наполнение резервуара соли	18
	Функция ополаскивателя и моющего средства	19
	Наполнение резервуара ополаскивателя	20
	Наполнение резервуара моющего средства	21
	Загрузка корзин посудомоечной машины	22
	Советы по использованию корзин	25
04	Чистка и обслуживание	
	Система фильтров	29
	Чистка разбрызгивателей	30
	Уход за посудомоечной машиной	31

05	Установка	
	Габариты прибора	32
	Подключение к электросети	33
	Подключение к водопроводу	33
	Подключение к канализации	34
	Выбор места размещения	35
	Установка (отдельностоящая модель)	36
06	Устранение неисправностей	
	Перед обращением в сервисную службу	37
	Коды ошибок	40
07	Техническая информация	
	Технические характеристики	41
	Техническая информация	42

Описание прибора

Прежде чем использовать посудомоечную машину в первый раз, прочтите следующие инструкции, чтобы обеспечить наилучшие результаты.

Описание посудомоечной машины

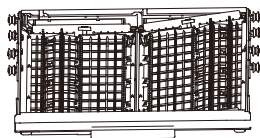
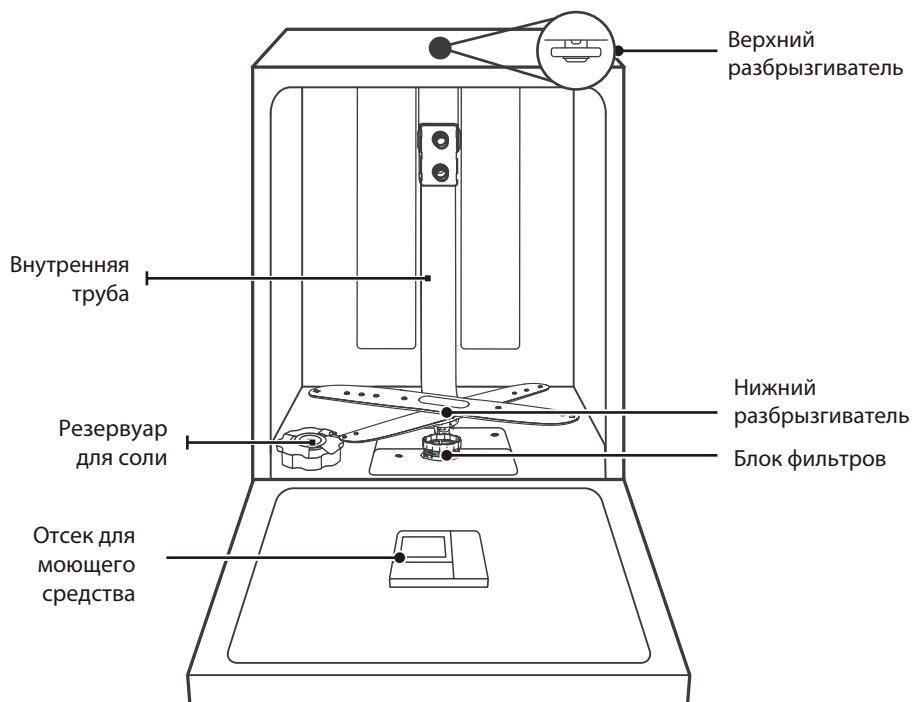

Корзина для столовых приборов

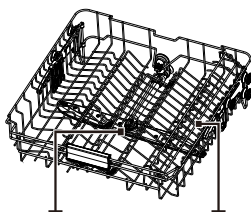

Средний разбрызгиватель Полка для чашек







Верхняя корзина







































Нижняя корзина

Панель управления



1	Вкл./Выкл	Включение/выключение прибора
2	Старт/ Отмена	Нажмите для выбора программы, или нажмите на 3 секунды для отмены текущей программы мойки.
3	Дополн. функции	<p> Турбо+ Дополнительная функция, сокращает время работы программы.</p> <p> Авто-открытие дверцы После мойки дверца откроется автоматически для лучшего эффекта сушки. (Для программ Авто, ЭКО, Гигиеническая, Интенсивная, Ночная, Стекло, 90 мин)</p> <p> Интенсивная мойка Для мытья сильных загрязнений. (Для программ ЭКО, Гигиеническая, Интенсивная, Ночная, Стекло, 90 мин).</p> <p> Мойка паром Если индикатор соли не горит, при мойке будет идти пар. После выбора программы нажмите кнопку мойки паром, а затем нажмите кнопку "Старт/Отмена", чтобы запустить программу.(Для программ ЭКО, Гигиеническая, Интенсивная, Ночная, Стекло, 90 мин)</p> <p> Выбор зоны мойки Нажмите, чтобы выбрать мытье только верхней или нижней корзины, загорится соответствующий индикатор - "☐" для верхней корзины и "☐" для нижней.</p> <p> Отложенный старт Нажмите, чтобы установить время отсрочки мойки. Максимальное время отсрочки начала мойки - 24 часа. Каждое нажатие на эту кнопку изменяет время таймера на один час.</p>
4	Удаленное управление	 Нажмите кнопку и удерживайте ее 3 секунды. После звукового сигнала соответствующий индикатор начинает медленно мигать - идет подключение к приложению. Если сетевое соединение установлено успешно, загорится индикатор "📶".









Русский

<p>4 Удаленное управление</p>	<p> Функция удаленного управления используется вместе с функцией беспроводной связи и может использоваться только после успешного подключения прибора к сети. Чтобы использовать приложение для управления посудомоечной машиной, вам нужно нажать кнопку "Удаленное управление", а затем закрыть дверцу. Советы:</p> <ul style="list-style-type: none"> ❖ Для более безопасного использования посудомоечной машины необходимо перед сеансом управления нажимать кнопку "Удаленное управление" и закрывать дверцу в течение 3 секунд. ❖ Когда дверца прибора открыта, функция удаленного управления не будет работать. Выполните вышеуказанные операции еще раз, прежде чем вы сможете использовать управление через приложение. 																		
<p>5 Опции в приложении</p>	<p>Эта кнопка относится к различным программам мойки, которые можно выбрать в приложении. Если программа не активирована в Опции в приложении, по умолчанию включается программа "Стекло".</p> <table border="0"> <tr> <td></td> <td>Стекло</td> <td>Для слабозагрязненной посуды и стекла.</td> </tr> <tr> <td></td> <td>Предварительная</td> <td>Ополаскивание посуды, которую вы планируете помыть позже</td> </tr> <tr> <td></td> <td>90 мин</td> <td>Для стандартно загрязненной посуды, длительность 90 мин</td> </tr> <tr> <td></td> <td>Автоочистка</td> <td>Эта программа обеспечивает эффективную очистку самой посудомоечной машины.</td> </tr> </table>		Стекло	Для слабозагрязненной посуды и стекла.		Предварительная	Ополаскивание посуды, которую вы планируете помыть позже		90 мин	Для стандартно загрязненной посуды, длительность 90 мин		Автоочистка	Эта программа обеспечивает эффективную очистку самой посудомоечной машины.						
	Стекло	Для слабозагрязненной посуды и стекла.																	
	Предварительная	Ополаскивание посуды, которую вы планируете помыть позже																	
	90 мин	Для стандартно загрязненной посуды, длительность 90 мин																	
	Автоочистка	Эта программа обеспечивает эффективную очистку самой посудомоечной машины.																	
<p>6 Индикаторы программ</p>	<table border="0"> <tr> <td></td> <td>ЭКО</td> <td>Стандартная программа для мытья среднезагрязненной посуды, является наиболее эффективной программой с точки зрения потребления энергии и воды для данного типа посуды.</td> </tr> <tr> <td></td> <td>Авто</td> <td>Автоматический выбор длительности программы в зависимости от степени загрязнения.</td> </tr> <tr> <td></td> <td>Гигиеническая</td> <td>Для дезинфекции посуды и стекла при высокой температуре воды 72°C.</td> </tr> <tr> <td></td> <td>Интенсивная</td> <td>Для сильнозагрязненной посуды, кастрюль, сковородок, посуды и т. д. с присохшей пищей.</td> </tr> <tr> <td></td> <td>Быстрая</td> <td>Короткая программа для слабозагрязненной посуды без сушки.</td> </tr> <tr> <td></td> <td>Ночная</td> <td>Программа с пониженным уровнем шума и стандартным энергопотреблением для мойки в вечернее время.</td> </tr> </table>		ЭКО	Стандартная программа для мытья среднезагрязненной посуды, является наиболее эффективной программой с точки зрения потребления энергии и воды для данного типа посуды.		Авто	Автоматический выбор длительности программы в зависимости от степени загрязнения.		Гигиеническая	Для дезинфекции посуды и стекла при высокой температуре воды 72°C.		Интенсивная	Для сильнозагрязненной посуды, кастрюль, сковородок, посуды и т. д. с присохшей пищей.		Быстрая	Короткая программа для слабозагрязненной посуды без сушки.		Ночная	Программа с пониженным уровнем шума и стандартным энергопотреблением для мойки в вечернее время.
	ЭКО	Стандартная программа для мытья среднезагрязненной посуды, является наиболее эффективной программой с точки зрения потребления энергии и воды для данного типа посуды.																	
	Авто	Автоматический выбор длительности программы в зависимости от степени загрязнения.																	
	Гигиеническая	Для дезинфекции посуды и стекла при высокой температуре воды 72°C.																	
	Интенсивная	Для сильнозагрязненной посуды, кастрюль, сковородок, посуды и т. д. с присохшей пищей.																	
	Быстрая	Короткая программа для слабозагрязненной посуды без сушки.																	
	Ночная	Программа с пониженным уровнем шума и стандартным энергопотреблением для мойки в вечернее время.																	
<p>7 Дисплей</p>	<p> Показывает оставшееся время программы, время таймера, коды ошибок, служебные сообщения.</p>																		
<p>8 Дисплей</p>	<p> Показывает оставшееся время программы, время таймера, коды ошибок, служебные сообщения.</p> <p> Индикатор перекрытой подачи воды</p> <p> Если горит индикатор "☼", недостаточно ополаскивателя и необходимо его пополнить.</p> <p> Если горит индикатор "☼", недостаточно соли и необходимо ее пополнить.</p>																		

Порядок работы

Описание программ мойки

В таблице ниже показано, какие программы лучше всего подходят по уровню остатков пищи и сколько необходимо моющего средства. Она также показывает различную информацию о программах. Значения расхода и продолжительность программы являются ориентировочными, за исключением программы ЭКО.

Программа	Максимальная температура воды	Расход моющего средства, г	Длительность, мин	Расход энергии, кВт*ч	Расход воды, л	Ополаскиватель
 ЭКО	45°C	24	220	0.664	9.5	●
 Авто	55-65°C	5+19	89-174	0.930-1.470	10.3-16.9	●
 Гигиеническая	72°C	5+19	195	1.650-1.720	13.9	●
 Интенсивная	60°C	5+19	175	1.430-1.535	13.9	●
 Быстрая	45°C	15	30	0.560	10.3	○
 Ночная	55°C	24	255	0.845~1.000	9.5	●
 Стекло	45°C	5+19	120	0.850~0.925	13.9	●
 Предварительная	/	/	15	0.115	3.9	○
 90 мин	55°C	24	90	0.955~1.030	11.2	●
 Автоочистка	60°C	5+19	130	1.480~1.515	15.1	●

⚠ ВНИМАНИЕ

*** Данная программа является тестовой. Информация по сравнительным испытаниям по норме EN 50242:

- Загрузка: 16 комплектов посуды
- Режим подачи ополаскивателя: 4
- Энергопотребление в режиме ожидания: 0,49 Вт, в выключенном состоянии: 0,49 Вт.

Советы по энергосбережению

1. Предварительное ополаскивание посуды приводит к повышенному расходу воды и энергии и не рекомендуется.
2. Мытье посуды в бытовой посудомоечной машине обычно потребляет меньше энергии и воды, чем мытье аналогичного количества посуды вручную, если посудомоечная машина используется в соответствии с инструкциями.

Запуск программы мойки

1. Вставьте вилку в розетку. Убедитесь, что ваша электросеть имеет напряжение 220-240В переменного тока 50Гц, с розеткой на 10А 220-240В переменного тока.
2. Убедитесь, что подача воды включена на полный напор.
3. Откройте дверцу, нажмите кнопку включения, включите посудомоечную машину.
4. Нажмите иконку программы для ее выбора; после выбора программы загорается ее индикатор на дисплее.
5. Закройте дверцу после нажатия кнопки "Старт/Отмена", посудомоечная машина начнет работу.



Изменение программы

Программу можно изменить только в том случае, если с ее начала прошло еще немного времени, в противном случае моющее средство могло уже быть выпущено или вода для стирки с моющим средством уже была слита. В этом случае необходимо перезагрузить посудомоечную машину и снова наполнить дозатор моющего средства. Чтобы перезагрузить посудомоечную машину, следуйте инструкциям ниже:

1. Немного приоткройте дверцу, чтобы остановить посудомоечную машину. После того, как разбрызгиватель перестанет работать, вы можете полностью открыть дверцу.
2. Нажмите кнопку «Старт/Отмена» и удерживайте ее более 3 секунд, посудомоечная машина перейдет в режим ожидания.
3. Выберите новую программу.
4. Закройте дверцу, нажмите "Старт/Отмена", посудомоечная машина снова запустится.



Добавление посуды в машину

Дополнительную посуду можно загружать в любое время до начала работы программы. Если вы хотите дозагрузить посуду уже в процессе мытья, следуйте инструкциям ниже:

1. Приоткройте дверцу, чтобы остановить работу.
2. После того, как разбрызгиватели перестанут работать, вы можете полностью открыть дверцу.
3. Положите внутрь посуду.
4. Нажмите кнопку "Старт/Отмена". Закройте дверцу. Когда дверца будет закрыта, работа возобновится, и программа начнет работать через 10 с.

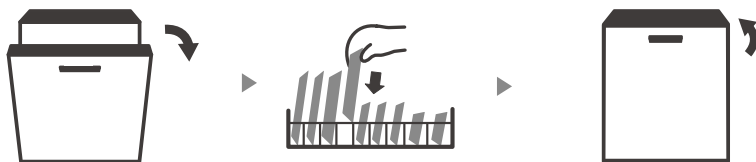

Завершение программы мойки

После завершения программы на дисплее отобразится "End", после того, как зуммер подаст звуковой сигнал в течение 8 секунд.

- Выключите машину

Нажмите кнопку питания, чтобы выключить посудомоечную машину.

- Откройте дверцу с осторожностью

Горячая посуда является хрупко. Посуду необходимо охладить около 15 минут, а затем вынуть из посудомоечной машины.

- Очистите посудомоечную машину

Влажная изнутри посудомоечная машина - нормальное явление.



ОСТОРОЖНО

Опасно открывать дверцу в процессе мойки; существует опасность получения ожога горячей водой.

Автооткрытие дверцы

После завершения программы дверца автоматически приоткроется, чтобы усилить эффективность сушки.



ВНИМАНИЕ

Запрещается блокировать дверцу, если она установлена на автооткрытие. Это может повредить ее замок.

Подготовка к применению

Функция соли

Смягчитель воды необходимо настраивать вручную с помощью регулятора жесткости воды.

Смягчитель воды предназначен для удаления из воды минералов и солей, которые могут оказать вредное или неблагоприятное воздействие на работу прибора.

Чем больше минералов, тем жестче ваша вода.

Расход смягчающей соли следует отрегулировать в соответствии с жесткостью воды в вашем регионе. Для получения информации об уровне жесткости воды в вашем районе обратитесь в местное управление водоснабжения.

Установка уровня расходования соли

Конструкция посудомоечной машины позволяет регулировать количество потребляемой соли в зависимости от жесткости используемой воды. Это предназначено для оптимизации и настройки уровня потребления соли. Следуйте инструкциям ниже, чтобы скорректировать потребление соли:

1. Откройте дверцу, включите прибор;
2. В течение 60 секунд после включения прибора нажмите кнопку "Облачные программы" и удерживайте ее более 5 секунд, чтобы войти в режим настройки расходования соли.
3. Нажимайте кнопку "Облачные программы", чтобы выбрать настройку расходования соли в соответствии с жесткостью воды в вашем регионе. Настройка изменяется в следующей последовательности: Н3->Н4->Н5->Н6->Н1->Н2->Н3;
4. Подождите 5 секунд или нажмите кнопку включения, чтобы выйти из режима настройки, новые настройки вступят в силу.

ЖЕСТКОСТЬ ВОДЫ		Отображение на дисплее	Регенерация на каждой N - й программе ³⁾	Расход соли, г/цикл
Ж ¹⁾	ммоль/л ²⁾			
0 - 1.88	0 - 0.94	Н1	Без регенерации	0
2.0 - 4.0	1.0 - 2.0	Н2	10	9
4.2 - 6.0	2.1 - 3.0	Н3	5	12
6.2 - 8.0	3.1 - 4.0	Н4	3	20
8.2 - 12.0	4.1 - 6.0	Н5	2	30
12.2 - 19.6	6.1 - 9.8	Н6	1	60

Заводская настройка: Н3

1) В РФ жесткость выражается в градусах жесткости (°Ж). 1 °Ж соответствует 1/2 миллимоля на литр (1 °Ж = 1 мг-экв/л).

2) миллимоль/литр, международная единица жесткости воды

3) Если в программу включена регенерация, она потребляет дополнительно 2 л воды, 0,02 кВт/ч и удлиняет ее время на 4 минуты.

Наполнение резервуара соли

⚠ ОСТОРОЖНО

- **Используйте только соли, изготовленные специально для посудомоечных машин!** Любая другая соль, не предназначенная специально для использования с посудомоечными машинами, особенно поваренная соль, может повредить устройство для смягчения воды. Производитель не предоставляет гарантию в случае возникновения повреждений в результате использования неподходящей соли и не несет ответственность за такие повреждения.
- **Наполняйте резервуар для соли только непосредственно перед началом полноценного цикла мойки.** Это позволит избежать долгого нахождения кристаллов соли или разлитой соленой воды на дне посудомоечной машины и возникновения коррозии.

Последовательность действий по заполнению резервуара солью:

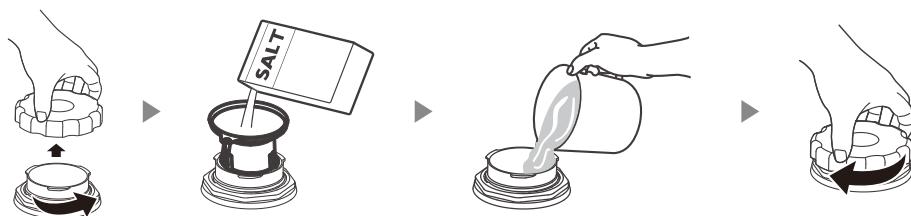

1. Снимите нижнюю корзину и открутите крышку резервуара.
2. Вставьте воронку в отверстие и засыпьте примерно 1,5 кг соли для посудомоечной машины.
3. Заполните резервуар для соли водой до максимального уровня. Небольшое количество воды, вытекающее из резервуара, является нормальным явлением.
4. После наполнения резервуара плотно закрутите его крышку.
5. Сигнальный индикатор отсутствия соли погаснет после того, как резервуар для соли будет наполнен солью.
6. Сразу после загрузки соли следует запустить программу мойки (рекомендуется использовать короткую программу). В противном случае соленая вода может повредить систему фильтров, насос или другие важные части машины. Это не покрывается гарантией.

⚠ ВНИМАНИЕ

- Резервуар для соли следует наполнять только тогда, когда на панели управления загорается индикатор отсутствия соли (☹). В зависимости от того, насколько хорошо растворяется соль, индикатор соли может продолжать гореть некоторое время, даже если резервуар для соли заполнен.
- Если соль просыпалась в камеру посудомоечной машины, запустите программу ополаскивания или быструю программу, чтобы вымыть ее.

Функция ополаскивателя и моющего средства

Ополаскиватель выпускается в воду во время последнего полоскания для предотвращения появления капель воды, которые могут оставить пятна и полосы на посуде. Кроме того, ополаскиватель способствует процессу сушки, обеспечивая быстрое стекание капель воды с посуды.

ОСТОРОЖНО

Никогда не заполняйте дозатор ополаскивателя другими веществами (например, чистящим средством для посудомоечной машины, жидким моющим средством). Это может привести к повреждению прибора.

Когда доливать ополаскиватель

Регулярность необходимости дозаправки дозатора зависит от частоты мытья посуды и используемого режима ополаскивателя.

- Индикатор «Мало ополаскивателя» () появится на дисплее, когда потребуется больше ополаскивателя.
- Не переполняйте дозатор ополаскивателя.

Функция моющего средства

Моющие средства с химическими добавками необходимы для расщепления загрязнений и их удаления из посудомоечной машины. Используйте только моющие средства, изготовленные специально для посудомоечных машин.

ОСТОРОЖНО

- Советы по использованию моющего средства:
Храните моющие средства в сухом прохладном месте.
Порошковые моющие средства загружайте в резервуар только непосредственно перед запуском программы мойки.
-  Моющие средства для посудомоечных машин являются едкими веществами! Держите их вдали от детей.

Наполнение резервуара ополаскивателя

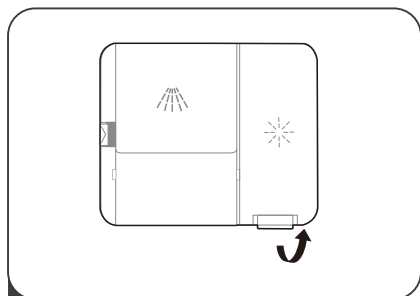

- 1** Откройте крышку дозатора ополаскивателя, подняв ее вверх.

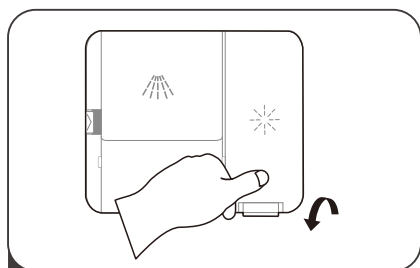

- 3** Закройте крышку дозатора.

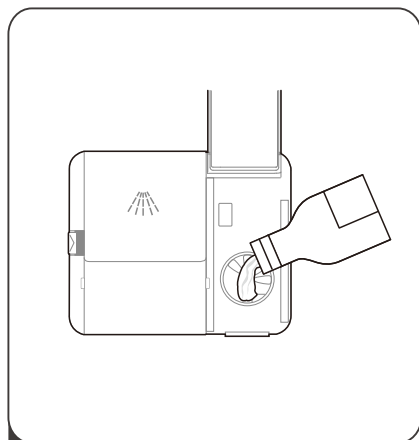

- 2** Залейте ополаскиватель в дозатор, соблюдая осторожность, чтобы он не перелился.

Регулирование расхода ополаскивателя:

Чтобы добиться более эффективной сушки при ограниченном количестве ополаскивателя, вы можете отрегулировать расход ополаскивателя. Для этого следуйте инструкциям ниже:

1. Откройте дверцу и включите прибор.
2. В течение 60 секунд после шага 1 нажмите кнопку "Облачные программы" и удерживайте ее более 5 секунд, а затем нажмите кнопку "Отложенный старт", чтобы войти в режим настройки ополаскивателя, индикатор ополаскивателя начнет мигать с частотой 1 Гц.
3. Нажимайте кнопку "Облачные программы", чтобы выбрать уровень расхода в соответствии с вашими потребностями. Уровень будет изменяться в следующей последовательности: d3->d4->d5->d1->d2->d3. Чем выше число, тем больше ополаскивателя использует посудомоечная машина.
4. Подождите 5 секунд или нажмите кнопку включения, чтобы выйти из режима настройки, новые настройки вступят в силу.

Наполнение резервуара моющего средства

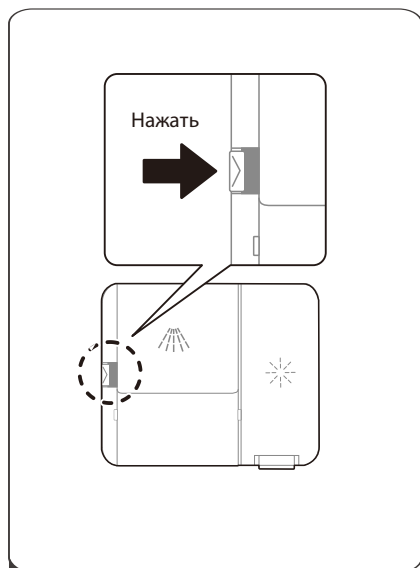

- 1** В зависимости от конструкции резервуара его можно открыть следующими способами:
1. Откройте крышку, сдвинув защелку.
 2. Откройте крышку, нажав вниз на защелку.
 3. Откройте крышку, нажав на защелку.

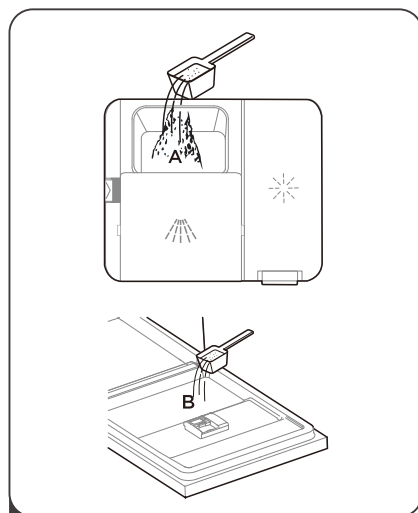

- 2** Добавьте моющее средство в большую полость (А) для основного цикла мойки. Для лучшего результата, особенно если у вас очень грязная посуда, насыпьте на дверцу (В) небольшое количество моющего средства. Дополнительное моющее средство используется на этапе предварительной стирки.

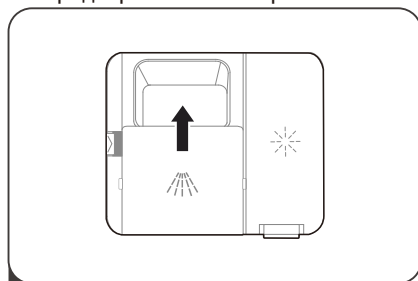

- 3** Закройте крышку резервуара.

ПРИМЕЧАНИЕ:

- Обратите внимание, что результат мойки может быть разным в зависимости от жесткости воды.
- Соблюдайте рекомендации производителя по хранению моющих средств.

Загрузка корзин посудомоечной машины

Рекомендации

- Приобретайте посуду только с маркировкой о пригодности к мойке в посудомоечной машине.
- Используйте мягкие моющие средства, обозначаемые как «щадящие посуду». При необходимости запросите более подробную информацию у производителя моющего средства.
- Для отдельных видов посуды выбирайте минимальную возможную температуру.
- Для предотвращения повреждений не вынимайте бокалы и приборы из посудомоечной машины непосредственно после завершения программы.

Пригодность посуды и приборов для посудомоечной машины

Непригодны:

- Приборы с деревянными, роговыми, фарфоровыми или перламутровыми ручками;
- Не термостойкие предметы из пластика;
- Старые приборы с приклеенными, не термостойкими деталями;
- Заклеенная посуда и приборы;
- Оловянная или медная посуда;
- Хрусталь;
- Подверженные коррозии стальные предметы;
- Посуда и утварь из дерева;
- Предметы из синтетических волокон.

Ограниченно пригодны:

- Некоторые сорта стекла после большого количества моек могут потускнеть;
- Предметы из серебра и алюминия, как правило, блекнут при мойке;
- Глазурованные рисунки при частом мытье могут выцвести.

Меры предосторожности при загрузке корзин

(Следуйте данным указаниям для достижения наибольшей эффективности мойки. Функции и внешний вид корзин для посуды и приборов могут отличаться в зависимости от модели прибора.) Удалите крупные остатки пищи с посуды. Пригоревшие остатки пищи на сковородах предварительно размочите. Предварительное ополаскивание посуды водой не требуется.

- Такие предметы, как чашки, бокалы, кастрюли/сковороды и т.д. помещайте дном вверх.
- Предметы с изгибами или выемками помещайте наклонно, чтобы вода могла стекать.
- Все предметы размещайте так, чтобы они стояли надежно и не могли опрокинуться.
- Все предметы размещайте так, чтобы разбрызгиватели в процессе мойки свободно вращались.

ВНИМАНИЕ

Не кладите в посудомоечную машину особенно мелкие предметы, которые могут выпасть из корзин.

- Открытая полая посуда (чашки, стаканы, кастрюли и т. д.) должна быть установлена вверх дном, чтобы вода не оставалась в них.
- Посуду и ножи нельзя помещать в другую посуду, а также накладывать друг на друга.
- Не ставьте стеклянную посуду близко друг к другу, чтобы избежать повреждений.
- Для длинных ножей размещение вертикально очень опасно.
- Длинные или острые ножи (например, ножи для мяса) располагайте в корзине горизонтально.
- Не перегружайте посудомоечную машину, чтобы обеспечить более качественную очистку.

Загрузка верхней корзины

Верхняя корзина предназначена для более тонкой и легкой посуды, такой, как стаканы, кофейные и чайные чашки и блюдца, а также тарелки, маленькие миски и неглубокие сковороды (при условии, что они не слишком грязные).

- Расположите предметы вверх дном.
- Не складывайте предметы друг на друга.

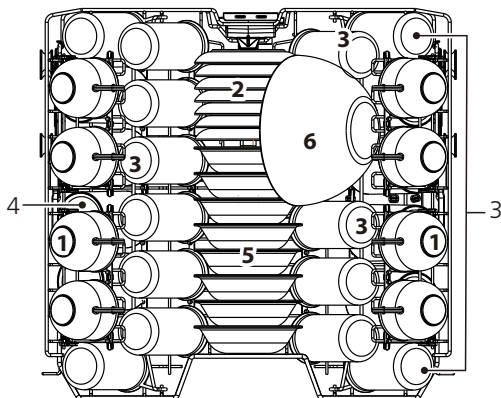

Номер	Наименование
1	Чашки
2	Блюдца
3	Стаканы
4	Кружки
5	Десертные тарелки
6	Стеклянная чаша

Загрузка нижней корзины

Рекомендуется размещать крупные и трудно очищаемые предметы в нижней корзине: например, кастрюли, сковороды, крышки, сервировочные блюда и миски, как показано на рисунке.3

Предпочтительно размещать сервировочную посуду и крышки по бокам корзины, чтобы не блокировать вращение верхнего разбрызгивателя и не давить на дверцу.

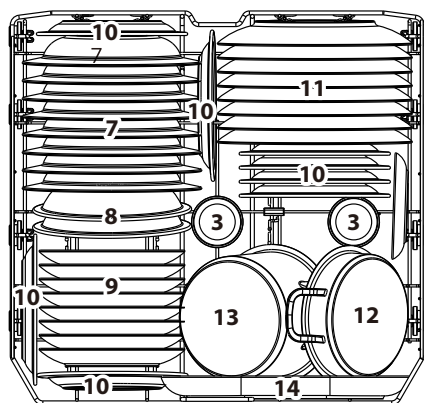

Номер	Наименование
7	Суповые тарелки
8	Плоские тарелки
9	Десертные тарелки
10	Обеденные тарелки
11	Средние тарелки
12	Маленькая кастрюля
13	Форма для запекания
14	Овальное блюдо

Загрузка корзины для столовых приборов

Столовые приборы следует размещать на полке или в корзине для столовых приборов отдельно друг от друга в соответствующих местах. Избегайте скопления столовых приборов в одном месте, чтобы предотвратить недостаточную эффективность их очистки.

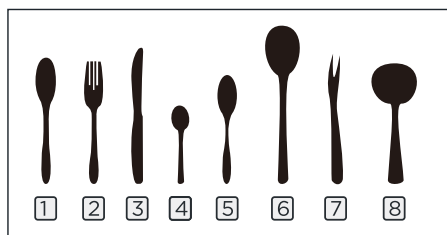
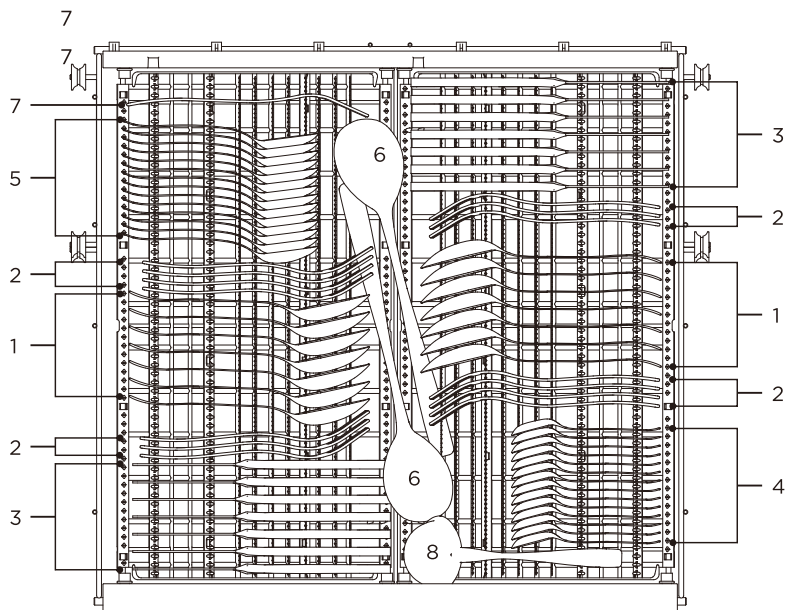

Номер	Наименование
1	Суповые ложки
2	Вилки
3	Ножи
4	Чайные ложки
5	Десертные ложки
6	Сервировочные ложки
7	Сервировочные вилки
8	Половник

Советы по использованию корзин

Регулировка корзины для столовых приборов

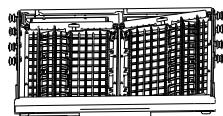

Обе половины можно установить плоско

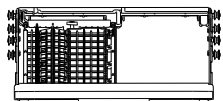
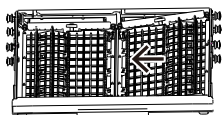

Правую половину можно сдвинуть

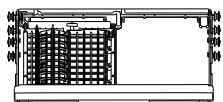
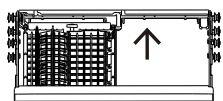

Правую половину можно вынуть

Удаление приборов

Под столовыми приборами есть пространство, чтобы можно было поддеть их пальцами и вынуть несколько штук за раз.

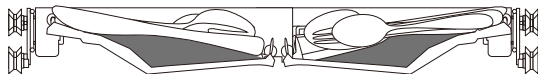

Использование пространства

Мелкие предметы также можно размещать в корзине для столовых приборов.

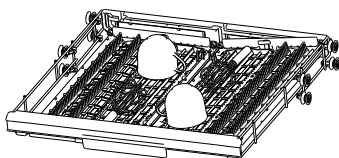

Регулирование корзины по высоте

Ослабьте 4 кнопки и аккуратно нажмите вниз.

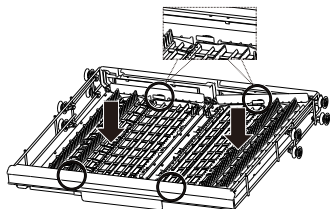
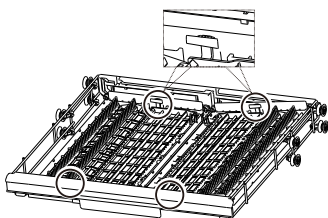

Регулировка верхней корзины по высоте

Высоту верхней корзины можно легко отрегулировать для размещения более высоких блюд как в верхней, так и в нижней корзине. Мы рекомендуем отрегулировать высоту верхней корзины перед загрузкой посуды. Чтобы отрегулировать высоту верхней полки, выполните следующие действия:

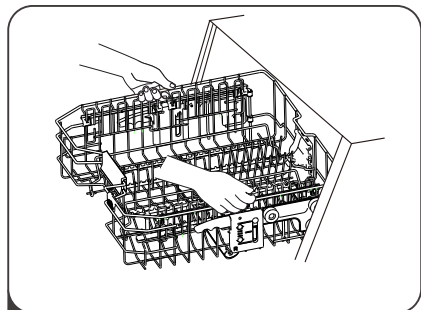

1 Чтобы поднять верхнюю корзину, просто поднимите ее за середину каждой стороны до тех пор, пока корзина не зафиксируется в верхнем положении. Нет необходимости поднимать регулировочную ручку.

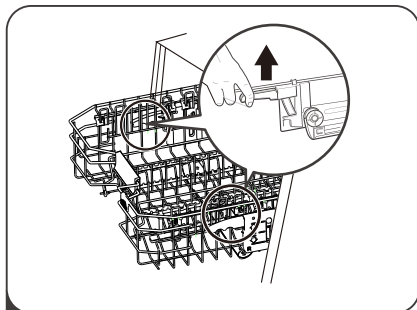

2 Чтобы опустить верхнюю корзину, поднимите регулировочные ручки с каждой стороны, чтобы освободить корзину и опустить ее в нижнее положение.

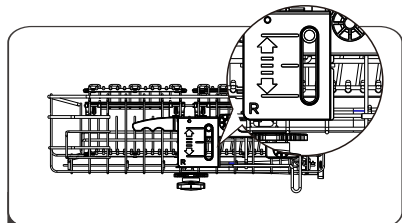

3a Когда указатель находится сверху - корзина поднята.

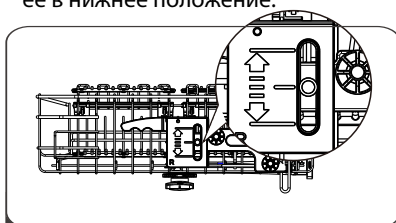

3b Когда указатель находится в среднем положении, корзина также в среднем положении

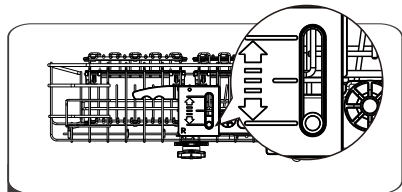

3c Когда указатель находится снизу - корзина опущена.

Складывание боковых полочек

Для получения дополнительного места боковые полки для чашек в верхней корзине можно поднять вверх.

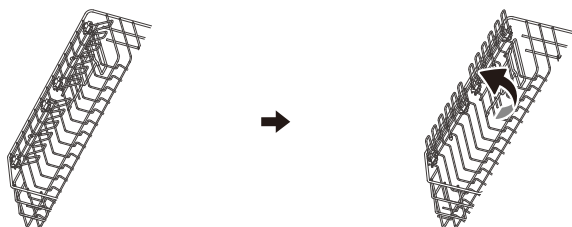

Складывание штырей нижней корзины

Для размещения крупных вещей в нижней корзине штыри, которые используются для тарелок, можно сложить.

Поднять

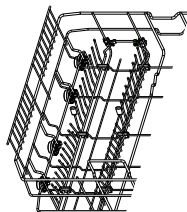

Опустить

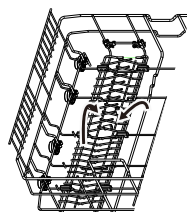

Чистка и обслуживание

Система фильтров

Система фильтров состоит из плоского главного фильтра и микрофильтра тонкой очистки. Фильтры препятствуют попаданию крупных остатков пищи или инородных тел в сливную систему. Остатки пищи могут заблокировать фильтры; в таком случае их следует устранить.

ОСТОРОЖНО

- Не перетягивайте фильтры. Правильная установка фильтра может привести к снижению производительности прибора и повреждению посуды и кухонных принадлежностей.
- Никогда не включайте посудомоечную машину без фильтра.

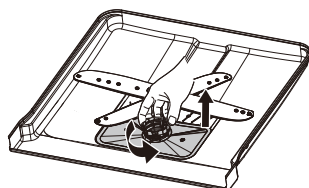

Открыть

- 1 Поверните фильтр против часовой стрелки и выньте блок фильтров вверх.

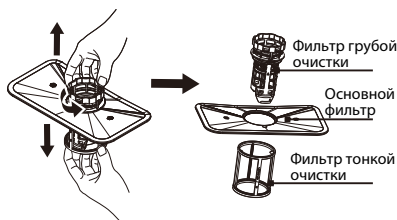

- 2 Снимите фильтр тонкой очистки, потянув его вниз. Отсоедините фильтр грубой очистки от основного фильтра, сжав его у основания.

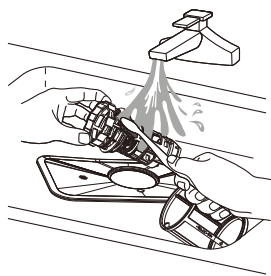

- 3 Большие остатки пищи смойте проточной водой, для очистки мелких используйте мягкую щетку.

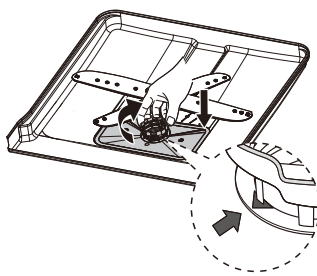

- 4 Установите фильтры в обратной последовательности.

Чистка разбрызгивателей

Разбрызгиватели следует регулярно чистить, так как химические вещества, содержащиеся в жесткой воде, могут засорить форсунки и подшипники рукава. Для чистки разбрызгивателей следуйте инструкциям ниже:

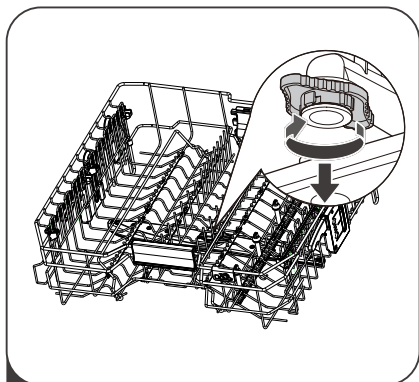

- 1** Чтобы снять средний разбрызгиватель, открутите гайку против часовой стрелки и снимите коромысло разбрызгивателя.

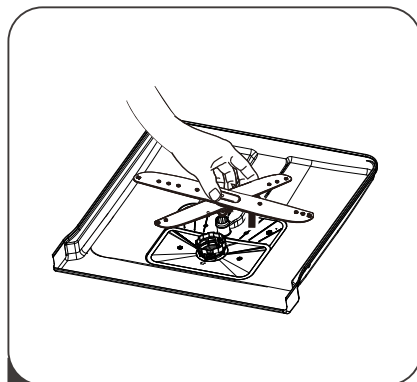

- 2** Чтобы снять нижний разбрызгиватель, потяните его вверх.

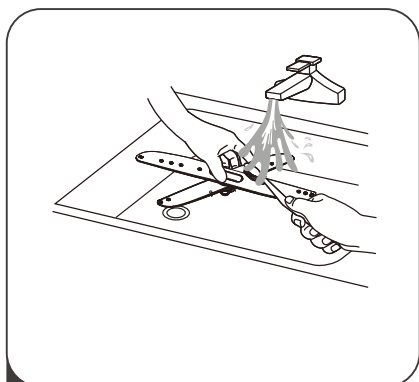

- 3** Промойте разбрызгиватель теплой мыльной водой; при этом форсунки следует прочистить мягкой щеткой. Тщательно прополощите его и установите на место.

Уход за посудомоечной машиной

Дверца и дверные уплотнители

Регулярно очищайте уплотнители дверцы мягкой влажной тканью, чтобы удалить остатки пищи.

Во время загрузки посудомоечной машины остатки еды и напитков могут капать на стенки дверцы посудомоечной машины. Эти поверхности находятся за пределами моечной камеры, и к ним не попадает вода из разбрызгивателей. Любые отложения следует вытирать перед закрытием дверцы.

Панель управления

Панель управления следует протирать слегка влажной салфеткой. После чистки ее следует тщательно высушить.

Не используйте для чистки каких-либо частей посудомоечной машины острые предметы, грубые губки или агрессивные моющие средства.



ОСТОРОЖНО

- Не используйте чистящие средства с распылителями, так как жидкость может попасть в замок дверцы и электрические детали.
- Нельзя использовать абразивные чистящие средства и некоторые бумажные салфетки, так как от них могут остаться царапины или пятна на поверхностях из нержавеющей стали.

УФ лампа

УФ-лампа не требует дополнительной очистки. Если она случайно сломается в процессе использования, отключите питание, чтобы приостановить работу, и обратитесь в сервисную службу для ее чистки и замены.

Установка

Габариты прибора

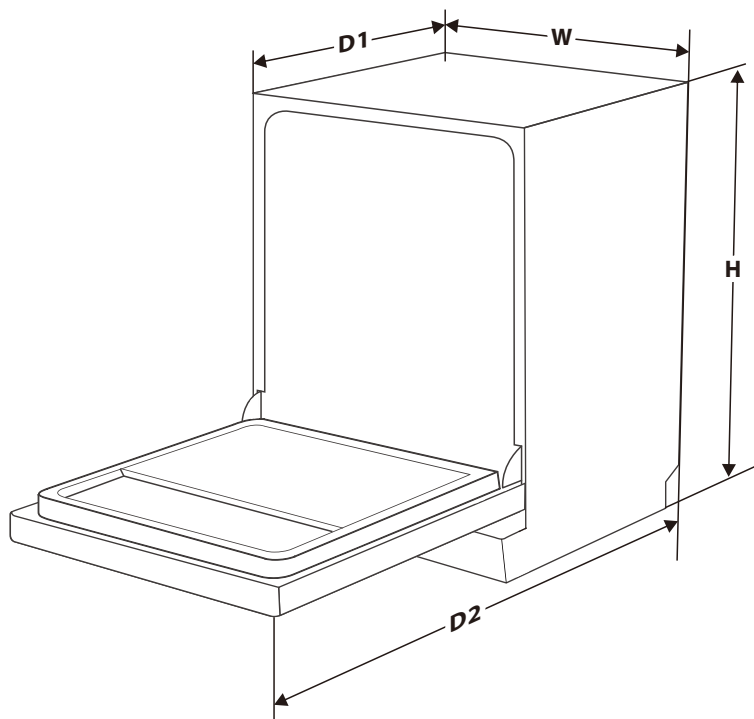

Высота (H)	815 мм
Ширина (W)	598 мм
Глубина (D1)	600 мм (с закрытой дверцей)
Глубина (D2)	1210 мм (с дверцей, открытой на 90°)

ОСТОРОЖНО



Перед установкой посудомоечной машины отключите подачу электропитания.

В противном случае существует угроза для жизни и опасность удара током.

Убедитесь, что прибор правильно заземлен перед работой.

Подключение к электросети

ОСТОРОЖНО

Риск поражения электрическим током

- Не используйте удлинитель или адаптер питания с этим устройством.
- В этом случае не отрезайте и не удаляйте заземляющий провод шнура питания.

Требования к электросети

На маркировке содержится информация о требуемом напряжении питающей сети; подключайте посудомоечную машину к соответствующему источнику электропитания.

Используйте предохранитель 10 А, инерционный предохранитель или рекомендуемый автоматический выключатель, а также обеспечьте отдельную цепь тока для данного прибора.

Подключение электропитания

Если вилка не подходит к розетке, к которой подключается прибор, замените розетку. Не используйте переходники или подобное оборудование, так как их использование может привести к перегреву и возгоранию.

Подключение к водопроводу

Подсоедините шланг подачи холодной воды к разъему с резьбой 3/4 дюйма и убедитесь, что он надежно закреплен на месте.

Если водопроводные трубы новые или не использовались в течение длительного периода времени, дайте воде пробежать некоторое время, чтобы убедиться, что вода чистая. Эта мера предосторожности необходима во избежание риска засорения заливного отверстия для воды и повреждения прибора.

Подключение к канализации

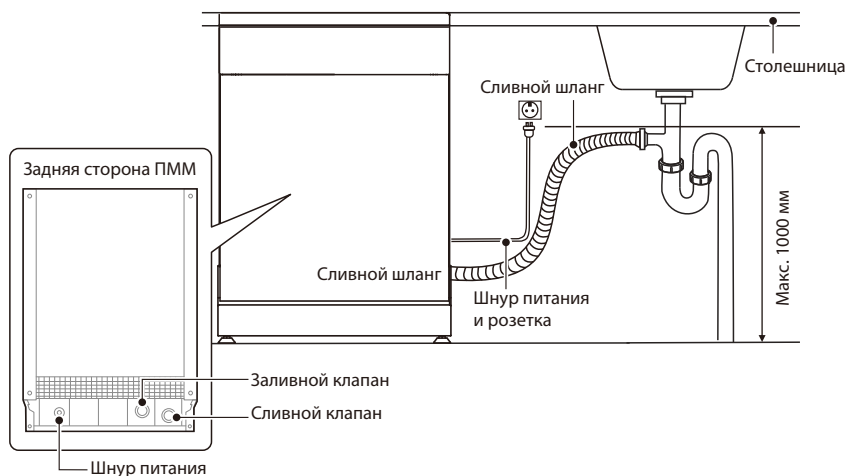

Высота сливного шланга

Сливной шланг на всем своем протяжении не должен располагаться выше 100 см от низа посудомоечной машины, иначе мощности насоса не хватит для слива воды. В таком случае необходимо предусмотреть выпуск сливного шланга в подходящую емкость (раковину и т.п.), расположенную в допустимых пределах по высоте.

Удлинение шланга

В случае необходимости удлинения сливного шланга используйте дополнительный шланг. Его длина не должна превышать 4 метров; в противном случае эффективность мойки может быть снижена.

Подключение к сифону раковины

Сливной шланг можно подключить к сифону раковины при наличии на нем специального штуцера. Выход шланга должен находиться на высоте не более 1000 мм от пола. Запрещается выводить сливной шланг в сифон раковины, если на нем установлен измельчитель пищевых отходов, иначе измельченные отходы будут течь обратно в шланг, заблокировав его.

Выбор места размещения

Посудомоечную машину следует устанавливать вблизи существующих подключений к сетям водоснабжения, водоотведения и электропитания.

Изображение размеров ниши и размещение прибора

1. Менее 5 мм между верхом прибора и столешницей. Декоративная дверца машины выравнивается по краю шкафа.

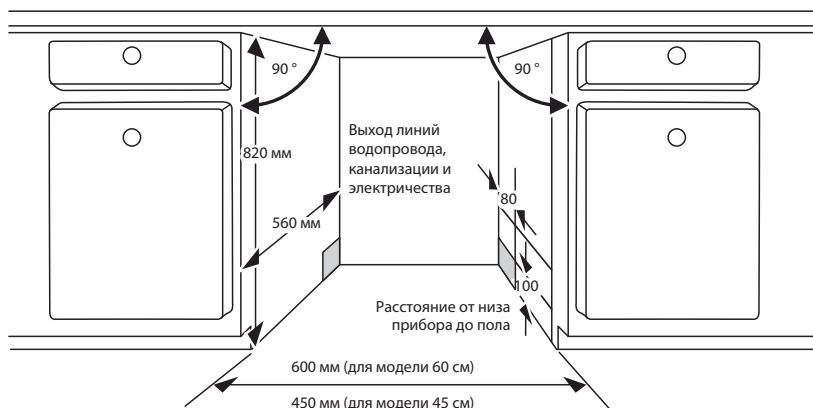

2. При размещении машины на углу гарнитура, расстояние от бока открытой дверцы до шкафа должно быть не менее 50 мм.

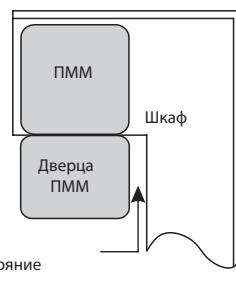

ВНИМАНИЕ

В зависимости от того, где находится ваша электрическая розетка, вам может понадобиться вырезать отверстие на противоположной стороне шкафа.

Установка (отдельностоящая модель)

Размещение прибора

Расположите прибор в желаемом месте. Задняя сторона должна быть прислонена к стене за ней, а боковые стороны – к прилегающим шкафам или стенам. Посудомоечная машина оснащена шлангами подачи и слива воды, которые можно вывести на правую или левую сторону для облегчения правильной установки.

Выравнивание прибора

После установки посудомоечной машины, ее необходимо выровнять по уровню, отрегулировав высоту ножек.

В любом случае прибор не должен быть наклонен более чем на 2°.

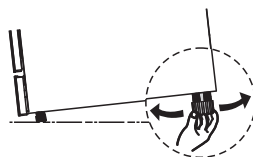

Вариант 1. Установка между шкафами

Высота посудомоечной машины 845 мм, она оптимизирована для установки между элементами кухни. При необходимости, высоту можно отрегулировать, подняв или опустив ножки (см. ниже).

Установите машину между кухонными шкафами так, чтобы ее верхняя панель была на одном уровне с их верхней поверхностью (столешницей).

Верхняя панель прибора не требует особого ухода, она устойчива к царапинам, теплу и выцветанию.

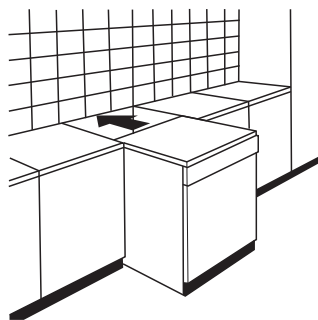

Вариант 2. Частичная встройка

Посудомоечную машину можно также встроить под столешницу. Для этого необходимо снять верхнюю панель, высота прибора уменьшится до 815 мм (без учета регулировки ножек).

Для снятия верхней панели открутите 2 винта с задней части машины под панелью (А). После снятия панели привинтите их обратно (В).

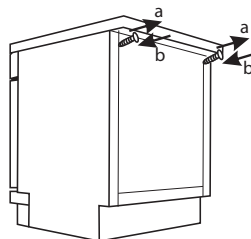

Устранение неисправностей

Перед обращением в сервисную службу

Ниже приведен краткий список неисправностей, которые пользователь может устранить своими силами.

Проблема	Возможная причина	Решение
Посудомоечная машина не запускается	Перегорел предохранитель или сработал аварийный выключатель	Замените предохранитель или отключите аварийный выключатель. Уберите все приборы, подключенные к той же электрической цепи, что и посудомоечная машина.
	Электропитание не подключено	Посудомоечная машина должна быть включена, дверца плотно закрыта. Вилка должна быть надлежащим образом подключена к розетке.
	Низкое давление воды	Прибор должен быть надлежащим образом подключен к сети водоснабжения, подача воды должна быть открыта.
	Дверца посудомоечной машины закрыта неплотно	Плотно закройте дверцу до щелчка.
Вода не откачивается из посудомоечной машины	Сливной шланг перегнут	Проверьте сливной шланг.
	Фильтр засорен	Проверьте фильтр грубой очистки (см. раздел «Чистка фильтра»)
	Кухонный слив засорен	Проверьте кухонный слив на предмет беспрепятственного прохождения воды. Если слив засорен, следует обратиться к сантехнику, а не в сервисный центр по обслуживанию посудомоечных машин.
Пена в моечной камере	Неправильное моющее средство	Используйте только специальные моющие средства для посудомоечных машин для предотвращения образования пены. При образовании пены откройте посудомоечную машину и дайте ей осесть. Влейте в моечную камеру примерно 4 литра холодной воды. Закройте и заблокируйте дверцу машины и запустите любой цикл мойки. Посудомоечная машина сольет воду. После слива воды откройте дверцу и проверьте, исчезла ли пена. При необходимости повторите.
	Пролился ополаскиватель	Всегда сразу убирайте пролившийся ополаскиватель.
Пятна на внутренней поверхности моечной камеры	Использование моющего средства, содержащего краситель	Используйте только моющие средства без красителей.

Проблема	Возможная причина	Решение
Белый налет на внутренних поверхностях	Минералы, содержащиеся в жесткой воде	Для чистки внутренней поверхности камеры используйте влажную губку с моющим средством для посудомоечных машин; при этом надевайте резиновые перчатки. Для предотвращения образования пены никогда не используйте другие моющие средства, кроме предназначенных специально для посудомоечных машин.
Ржавчина или налет на приборах	Приборы выполнены не из нержавеющей материалов	
	После добавления соли не была запущена программа. В процессе мойки в камеру попали остатки соли.	После добавления соли всегда запускайте программу быстрой мойки без загрузки посуды в машину и без использования функции турбо (если имеется).
	Крышка устройства для смягчения воды закрыта неплотно	Проверьте крышку. Она должна быть плотно закрыта.
Стук в моечной камере	Разбрызгиватель ударяет по посуде в корзине	Остановите выполнение программы и поменяйте расположение предметов посуды, которые препятствуют движению моечного рукава.
Грохот в моечной камере	Посуда располагается в камере свободно	Остановите выполнение программы и поменяйте расположение посуды
Стук в водопроводных трубах	Может возникать из-за установки посудомоечной машины или поперечного сечения труб	Это не влияет на работу посудомоечной машины. В сомнительных случаях обратитесь к квалифицированному сантехнику.
Тарелки остаются грязные	Тарелки были расположены неправильно	См. указания в разделе «Загрузка корзин посудомоечной машины».
	Недостаточно интенсивная программа	Выберите более интенсивную программу. См. раздел «Таблица циклов мойки».
	Использовано недостаточно моющего средства	Используйте большее количество моющего средства или поменяйте его.
	Моечные рукава заблокированы посудой	Расположите посуду таким образом, чтобы она не препятствовала движению моечных рукавов.
	Фильтрующий элемент на дне моечной камеры засорен или вставлен неправильно. Из-за этого могут быть заблокированы распылители моечного рукава.	Прочистите фильтрующий элемент и/или правильно вставьте его. Прочистите разбрызгиватели рукавов. См. раздел «Чистка моечных рукавов».

Проблема	Возможная причина	Решение
Осадок на бокалах	Сочетание мягкой воды и слишком большого количества моющего средства.	Используйте меньшее количество моющего средства при мытье мягкой водой, для мытья бокалов выбирайте более короткий цикл мойки.
Черные или серые пятна на тарелках	Алюминиевые кухонные принадлежности терлись о тарелки	Удалите пятна с помощью мягкого абразивного средства.
В дозаторе остается моющее средство	Резервуар заблокирован посудой.	Правильно расположите посуду.
Посуда не сохнет	Неправильное расположение	Загружайте посуду, как указано в руководстве по эксплуатации.
	Недостаточно ополаскивателя	Увеличьте дозу ополаскивателя/наполните резервуар для ополаскивателя.
	Посуда была извлечена слишком рано	Не разгружайте посудомоечную машину сразу по окончании мойки. Приоткройте дверцу, чтобы выпустить пар. Разгружайте машину, только когда тарелки остынут достаточно для того, чтобы их можно было брать руками. Сначала разгружайте нижнюю корзину. Это позволит предотвратить стекание капель воды с верхней корзины на нижнюю.
	Выбрана неверная программа	При более короткой программе мойки температура воды ниже. Это снижает эффективность мойки. Выберите более продолжительную программу мойки.
	Использование приборов с плохим покрытием	С таких приборов вода стекает хуже. Приборы и посуда такого типа не предназначены для посудомоечных машин.

Если проблему не удалось устранить, обратитесь в сервисную службу.

Коды ошибок

При некоторых неисправностях на дисплее отображаются следующие предупреждающие коды ошибок:

Код ошибки	Название	Возможная причина
E1	Длительное время заполнения	Краны не открыты, или водозаборный шланг согнут, либо напор воды слишком слабый.
E3	Не достигается заданная температура	Неисправность нагревательного элемента.
E4	Перелив	Слишком много воды в машине из-за неисправности поплавка в резервуаре для воды или прочей причины.
EA	Неисправность парогенератора	Парогенератор не работает должным образом
EC	Неисправность системы управления	Неисправность основной платы или мотора
L4	Неисправность мотора	Неисправность мотора
C4	Неисправность сливного насоса	Неисправность сливного насоса
Ed	Ошибка соединения основной платы управления с платой дисплея	Разрыв проводки или замыкание в соединении.



ОСТОРОЖНО

- В случае перелива отключите подачу воды, прежде чем вызывать сервисную службу.
- Если в поддоне осталась вода из-за переполнения или небольшой утечки, ее следует удалить перед повторным запуском посудомоечной машины.
- Если код ошибки не устраняется, обратитесь в сервисную службу.

Техническая информация

Технические характеристики

Модель	DW-16F1(BS)-RU
Напряжение	220-240 В~
Частота	50 Гц
Номинальная мощность	1828-2158 Вт
Класс энергоэффективности (1)	A
Ежегодное потребление энергии, кВт/ч (2)	190
Энергопотребление на стандартный цикл мойки, кВт/ч	0,664 кВт/ч
Энергопотребление в отключенном состоянии, Вт	0,49 Вт
Энергопотребление в режиме ожидания, Вт	0,49 Вт
Ежегодное потребление воды, л (2)	2660
Потребление воды на стандартный цикл мойки	9,5 л
Стандартный цикл мойки	ECO
Вместимость (3)	16 комплектов
Уровень шума	42 дБ(А)
Установка	Отдельностоящая
Продолжительность программы для стандартного цикла мойки	220 мин
Класс влагозащиты	IPX1
Габариты (мм)	598 (W) x 845 (H) x 600(D)
Вес нетто	52 кг

(1) от А (самая высокая) до G (самая низкая)

(2) Энерго- и водопотребление в год основывается на 280 стандартных циклах мойки с использованием наполнения холодной водой и потреблением маломощных режимов. Фактическое энергопотребление зависит от того, как используется прибор.

(3) Согласно стандарту EN 60436:2020 (для справки), расчетно 170 предметов посуды: 170 шт. (обеденная тарелка x8 + суповая тарелка x8 + десертная тарелка x16 + кружка x8 + чашка x8 + блюдо x8 + стакан x16 + вилка x16 + суповая ложка x8 + столовый нож x16 + чайная ложка x16 + десертная ложка x16 + овальная тарелка x1 + миска x2 + маленькая кастрюля x1 + средняя кастрюля x1 + десертная миска x8 + стеклянная миска x1 + сервировочные ложки x2 + сервировочная вилка x1 + половник x1)

Техническая информация

Срок службы прибора составляет 10 лет со дня продажи через розничную торговую сеть. В течение этого времени изготовитель обеспечивает потребителю возможность использования товара по назначению, а также выпуск и поставку запасных частей в торговые и ремонтные предприятия. В случае отсутствия штампа магазина срок службы исчисляется со дня изготовления.

Условия хранения – по группе 1(Л) по ГОСТ 15150.

Приборы должны храниться в упакованном виде в сухих, проветриваемых помещениях при температуре воздуха от 5 °С до 40 °С и относительной влажности воздуха до 80 % (для 25 °С).

Гарантийные обязательства на посудомоечную машину изложены в гарантийном талоне. Ремонт у лиц, не имеющих специального разрешения, запрещен!

Все технические усовершенствования будут учтены в новой версии руководства по эксплуатации, которое Вы сможете найти на нашем сайте toshiba-lifestyle.com/ru. Внешний вид изделия и цвет могут быть изменены производителем без предварительного уведомления.

Сведения о сертификации:	Данный продукт сертифицирован на соответствие техническим регламентам: ТР ТС 004/2011 "О безопасности низковольтного оборудования" ТР ТС 020/2011 "Электромагнитная совместимость технических средств" ТР ТС 037/2016 "Об ограничении применения опасных веществ в изделиях электротехники и радиоэлектроники"
Изготовитель:	Фошань Шунде Мидеа Уошинг Апплиансес Мфг. Ко., Лтд. №20, Ганцянь Роад, Бейцзяо, Шунде, Фошань, пров. Гуандун, Китай. Сделано в Китае
Импортер в РФ:	ООО «Ориент Хоусхолд Апплиансес» 127015, РФ, г. Москва, ул. Новодмитровская, д.2, корп. 1, 17 этаж, офис 406 Информационно-справочная служба: 8 (800) 777-80-08 toshiba-lifestyle.com/ru



Дату изготовления изделия Вы можете определить по серийному номеру, указанному на изделии и в гарантийном талоне в формате XXX-XXXXXXX-ГМДД-XXXXXXX, где Г - год (его последняя цифра), М - месяц (1-9, А, В, С), ДД - дата, X - другие символы номера. Пример: 340-79662901-0В17-1320026, дата производства: 17 ноября 2020 г.

СОЕДИНЕНИЕ С ПРИЛОЖЕНИЕМ TOSHIBA TSMARTLIFE

Перед началом подключения убедитесь, что:

1. Ваш смартфон подключен к домашней беспроводной сети, и вы знаете пароль сети.
2. Вы находитесь рядом с устройством.
3. На вашем беспроводном маршрутизаторе включен беспроводной сигнал диапазона 2,4 ГГц.
4. Включите Bluetooth на своем мобильном телефоне и разрешите приложению обнаружить находящиеся поблизости смарт-устройства.

Скачайте приложение TSmartLife

В магазине приложений (Google Play Store, Apple App Store) найдите приложение TSmartLife. Загрузите и установите его на свой телефон. Вы также можете скачать приложение, отсканировав QR-код ниже.



1. Загрузите и установите приложение. Найдите TSmartLife в магазине мобильных приложений, загрузите и установите приложение.



Подключение устройств к TSmartLife

1. Убедитесь, что ваш мобильный телефон подключен к беспроводной сети. Если нет, зайдите в "Настройки" и включите беспроводное соединение, выберите и подключитесь к беспроводной сети. Также включите Bluetooth на вашем телефоне. Если нет, зайдите в настройки и включите его.

1. Нажмите на иконку для входа в приложение.



4. Выберите регион

2. Нажмите на кнопку "Вход".

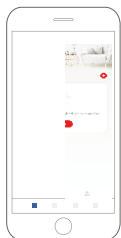

5. Нажмите кнопку "Зарегистрироваться"

3. Прочтите и согласитесь с Политикой конфиденциальности, Лицензией на программное обеспечение и Соглашением об обслуживании пользователя.



6. Введите адрес электронной почты и отправьте код подтверждения. Согласитесь с Политикой конфиденциальности, Лицензией на программное обеспечение и Соглашением об обслуживании пользователя.



СОЕДИНЕНИЕ С ПРИЛОЖЕНИЕM TOSHIBA TSMARTLIFE

7. Введите email и код подтверждения. Согласитесь с Политикой конфиденциальности, Лицензией на программное обеспечение и Соглашением об обслуживании пользователя. Нажмите кнопку "Далее".



8. Установите пароль. Затем нажмите кнопку "Отправить".



9. Войдите на домашнюю страницу. Нажмите кнопку "Добавить устройство".



10. Нажмите  на 3 секунды, начнет мигать индикатор.



11. Выберите устройство. Выберите «Посудомоечная машина». Или нажмите "Устройство, которое можно подключить", чтобы перейти к шагу 13.



12. Выберите модель DW-16F1(BS)-RU.



13. Выберите интерфейс WiFi.

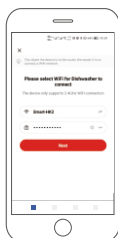

14. Если вы не установили регион ранее, разрешите доступ в настройках и включите точное местоположение. Нажмите кнопку "Перейти к настройкам".



15. Войдите на страницу настроек. Выберите местонахождение.

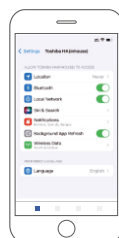

16. Выберите "Во время использования приложения".



17. Вернитесь обратно в TSmartLife. Введите пароль беспроводной сети. Нажмите кнопку "Следующий шаг".



18. Ждите соединения.



19. Добавлено успешно. Назовите его по своему желанию. Затем нажмите кнопку "Готово".



20. Возврат на главную страницу.



⚠ Примечания

- Убедитесь, что ваши устройства включены.
- Держите мобильный телефон достаточно близко к устройству, когда вы подключаетесь к сети на своем устройстве.
- Подключите свой мобильный телефон к домашней беспроводной сети и убедитесь, что вы знаете ее пароль.
- Проверьте, поддерживает ли ваш маршрутизатор диапазон сети 2,4 ГГц, и включите его. Если вы не уверены, поддерживает ли маршрутизатор диапазон 2,4 ГГц, обратитесь к производителю маршрутизатора.
- Устройство не может подключиться к беспроводной сети, для которой требуется проверка подлинности. Обычно это сети для общественных мест, таких как отели, рестораны и т. д. Подключитесь к беспроводной сети, для которой не требуется проверка подлинности.
- Рекомендуется использовать имя сети, содержащее только буквы и цифры. Если ваше имя сети содержит специальные символы, измените его в маршрутизаторе.
- Отключите функцию WLAN+ (Android) или WLAN Assistant (iOS) на своем мобильном телефоне при подключении сети к вашим устройствам.
- Если ваше устройство ранее подключалось к беспроводной сети, но его необходимо повторно подключить, нажмите «+» на главной странице приложения и снова добавьте свое устройство по категории устройства и модели в соответствии с инструкциями в приложении.

Интерфейс работы приложения

- 1 Нажмите "Включить", чтобы перейти на домашнюю страницу посудомоечной машины.

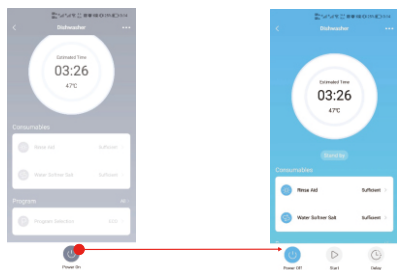

- 2 Нажмите "Выбор программы", чтобы выбрать программу, нажмите «Подтвердить», чтобы вернуться в основной интерфейс.

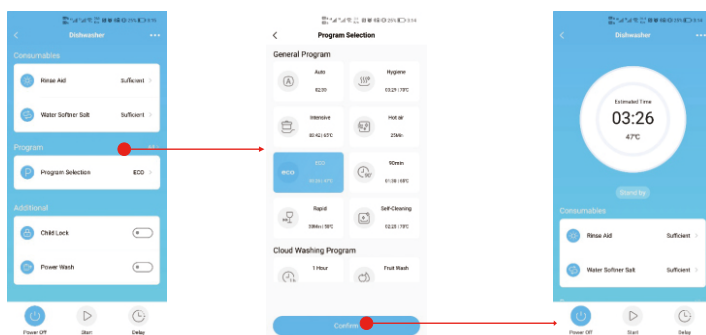

- 3 Сдвиньте экран вниз, выберите нужные вам дополнительные функции в разделе "Дополнительно"» и нажмите "Старт", чтобы начать работу после завершения выбора.

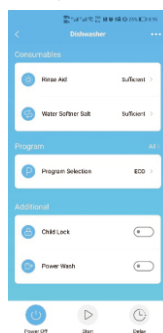

- 4 Нажмите "Отложенный старт", чтобы установить отложенный старт.

После входа на следующую страницу снова нажмите "Отложенный старт", чтобы выбрать нужное время запуска, нажмите "Выбор программы", чтобы выбрать нужную программу, а также вы можете выбрать дополнительные функции. После настройки нажмите "Подтвердить", чтобы перейти к началу работы, устройство автоматически запустит таймер. Если вы нажмете "Старт", устройство сразу начнет процесс мойки.

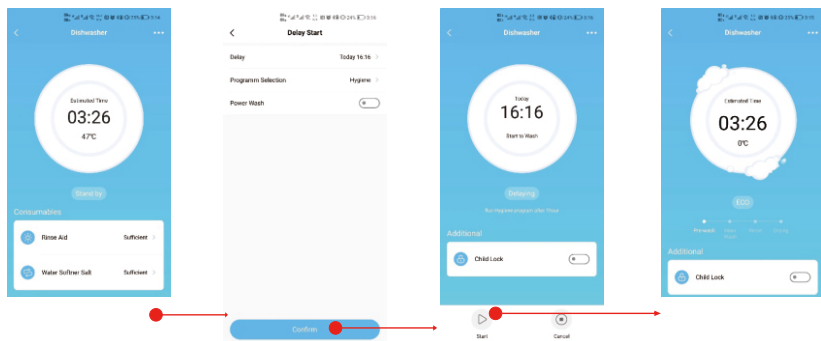

Устранение проблем с приложением TSmartLife

Ниже описаны часто встречающиеся проблемы с подключением устройства к сети. Больше советов см. в приложении TSmartLife, раздел "Помощь".

Часто встречающиеся проблемы:

Проблема	Причина
Невозможно подключиться к сети	<ul style="list-style-type: none">• Не видит SSID-имя сети:<ul style="list-style-type: none">○ Расстояние между роутером и устройством слишком большое. или слишком много препятствий на пути сигнала. Переориентируйте роутер для улучшения приема или замените его на более мощный или установите репитер (усилитель) сигнала.• Видит SSID-имя сети, но не может подключиться:<ul style="list-style-type: none">○ Сети, требующие аутентификации - такие, как публичные сети в ресторанах или отелях. Устройство не может пройти правовое соглашение, требуемое для входа в сеть. Подключайтесь к сети, не требующей аутентификации.○ Недостаточный уровень шифрования - мы не рекомендуем подключаться к сетям без шифрования или с недостаточным уровнем (например, WEP-шифрование)○ Длина пароля - для целей безопасности мы рекомендуем иметь сильный пароль, но максимальная длина - не более 32 знаков.○ Неверный пароль - если вы пытаетесь подключиться к другой сети, чем та, к которой подключен телефон, то сохраненный пароль не подойдет и необходимо переподключиться.○ Недопустимое SSID-имя сети - могут быть проблемы с подключением к сети, в имени которой есть символы помимо цифр и букв. Измените ее имя соответственно.• Включены функции WLAN+ (Android) или WLAN Assistant (iOS), выключите их и переподключитесь к сети.
Подключение есть, но нестабильно	<ul style="list-style-type: none">• Расстояние между роутером и устройством слишком большое. или слишком много препятствий на пути сигнала.• Проверьте, стабильно ли работает беспроводная сеть.

RF	Диапазон	Максимальная мощность передачи
Bluetooth	2402-2480 МГц IEEE 802.15	<10 дБ
2.4G	2412-2472 МГц IEEE 802.11a/b/g/n	<20 дБ

Примечание: температура работы прибора - от 4 до 40°C.

#ДеталиИмеютЗначение