

50 Smart TV S4

Haier androidtv



РУКОВОДСТВО ПО ЭКСПЛУАТАЦИИ

Телевизор
цветного изображения
жидкокристаллический (LED)

Русский

ПАЙДАЛАНУ НҰСҚАУЛЫҒЫ

Түрлі-түсті кескінді
сұйықкристал (LED)
теледидар

ҚАЗАҚША

Перед использованием устройства внимательно прочтите это руководство по эксплуатации и сохраните его для дальнейшего использования.

Құрылғыны пайдаланар алдын осы пайдалану нұсқаулығын мұқият оқып шығып, оны алдағы уақытта пайдалану үшін сақтап қойыңыз.

СОДЕРЖАНИЕ

ВАЖНЫЕ ИНСТРУКЦИИ ПО БЕЗОПАСНОСТИ.....	1
МЕРЫ ПРЕДОСТОРОЖНОСТИ И НАПОМИНАНИЯ	2
ПОДГОТОВКА К ИСПОЛЬЗОВАНИЮ	3
ПОДКЛЮЧЕНИЕ ВНЕШНИХ УСТРОЙСТВ И УПРАВЛЕНИЕ	4
ПОДКЛЮЧЕНИЕ УСТРОЙСТВ.....	5
ИНСТРУКЦИИ ПО ЭКСПЛУАТАЦИИ	6
УСТРАНЕНИЕ НЕПОЛАДОК.....	18
СПЕЦИФИКАЦИЯ ПРОДУКТА	19

По вопросам настройки, функционала, а также жалоб и предложений, обращайтесь в нашу службу поддержки:

Поддержка в режиме чата и бесплатных звонков: www.haier-europe.com или 8-800-250-43-05

Всё, что вам необходимо сделать для запроса ремонта или обслуживания вашего устройства, - это позвонить по номеру 8 800 250 43 05 и указать свои контактные данные, где бы вы не находились.

Настоящее руководство по эксплуатации распространяется на телевизоры цветного изображения жидкокристаллические (LED) «Haier», предназначенные для приема сигналов вещательного телевидения и содержит информацию, необходимую потребителю для правильной и безопасной эксплуатации.

Права пользователя

1. Телевизоры Haier предназначены только для индивидуального некоммерческого использования, за исключением частных договорённостей с поставщиком.
2. Любое содержимое или служба, доступ к которым осуществляется с помощью данного устройства является собственностью третьего лица, защищенная соответствующими законами и нормативными актами о защите авторских прав, патентов, товарных знаков и других прав интеллектуальной собственности. При использовании данного устройства пользователь несёт персональную ответственность.
3. Кроме этого, пользователь несет полную ответственность, связанную с качеством, производительностью любого приложения/службы/содержания, установленным самостоятельно, доступ к которым осуществляется с помощью данного устройства.
4. Поставщик не несет ответственность или гарантийные обязательства, связанные с использованием/установкой программного продукта, которое нарушает авторские права любого третьего лица.
5. Поставщик не несет ответственность или гарантийные обязательства, за ошибки использования устройства, установленного программного обеспечения, просмотра контента, загрузки информации, которая может привести к судебным искам и обязательствам по возмещениям.
6. Все приложения, информация, службы, контент предоставленный пользователю с устройством, является собственностью третьих лиц, следовательно поставщик не несет ответственности относительно изменения, приостановления и прекращения работы, а также не несет ответственности по судебным искам и возмещениям, которые возникают по ним.
7. Производитель оставляет за собой право ограничивать использование или доступ к определенному содержанию или службе. Поскольку содержание или службы передаются через стороннюю сеть и средства передачи данных, производитель не осуществляет обслуживание клиентов такой сети и средств, и не обязан предоставлять такое клиентское обслуживание.
8. Поставщик не гарантирует исправности и производительности периферийных устройств, произведенных другими лицами. Поставщик отказывается от любой ответственности или ущерба, который может возникнуть в результате эксплуатации использования периферийных устройств других производителей.
9. Запись и воспроизведение содержимого на данном устройстве может потребовать разрешения от владельца авторских прав или других подобных прав. Пользователь несёт ответственность за то, чтобы использование этого или любого другого устройства соответствовало действующему законодательству об авторском праве в Вашей стране.

* Ultra HD 4K означает поддержку технологии Ultra HD 4K на устройстве (на телевизоре).

Ultra HD 4K ТВ - это телевизор с разрешением 4K. Это означает, что экран телевизора содержит 3840 пикселей по горизонтали и 2160 пикселей по вертикали.

Чем больше пикселей, тем выше разрешение изображения. Обращаем внимание, что есть ряд факторов, которые влияют на качество воспроизводимого или передаваемого контента (изображения, видео).

Производитель не гарантирует воспроизведение Ultra HD 4K-контента на устройстве в любых условиях и при любых факторах.

Качество изображения может зависеть в том числе, но не ограничиваясь от следующих факторов:

- от исходного качества контента (видео)
- от скорости интернета или иного источника передачи данных
- от использования кабеля соединения (HDMI и др.)
- от типа беспроводного соединения
- качество передачи изображения зависит и от исходного качества эфирного вещания (телевидения или иного источника)
- качество воспроизводимого контента (видео) может зависеть от настроек устройства (пользовательских, заводских и иных)

Если у вас есть вопросы, наши специалисты будут рады ответить на них.

Телефон Горячей Линии Haier: 8 800 250 43 05 (по всей России).

1. При первом включении телевизора, а также после обновления, инициализация может занять несколько минут (в зависимости от модели).
2. Изображения в данном руководстве несут информативный характер и могут несколько отличаться от реального вида вашего телевизора и меню.
3. Доступные меню и параметры могут отличаться в зависимости от используемого источника входного сигнала и модели устройства.
4. В будущем к телевизору могут быть добавлены новые функции.
5. Комплектация изделия может отличаться в зависимости от модели.
6. Характеристики изделия или содержание данного руководства может быть изменено без предупреждения в связи с совершенствованием изделия.
7. Для нормального подключения кабелей HDMI и USB-устройств толщина внешнего обрамления разъемов не должна превышать 10 мм, а ширина - 18 мм. Если USB -кабель, или USB -устройство невозможно вставить в USB -разъем телевизора, воспользуйтесь кабелем-удлинителем, который поддерживает разъем USB 2.0.
8. Используйте сертифицированный кабель с логотипом HDMI.
9. В противном случае – это может привести к ошибкам соединения или может не отображаться изображение.
10. В целях обеспечения безопасности и для продления срока использования изделия, не рекомендуется использовать нелегальное ПО.
11. На любые повреждения, травмы или неисправности, возникшие в результате использования нелегальных компонентов или ПО, гарантия не распространяется.
12. На некоторых моделях ТВ, на экране наклеена защитная плёнка, которую можно снять перед эксплуатацией.
13. Следите за тем, чтобы все винты были правильно вставлены и надежно закручены. (Если винты затянуть недостаточно сильно, телевизор может наклониться после установки или быть неустойчивым).

ВАЖНО! Перед тем, как обновить программное обеспечение телевизора, необходимо знать, что при неправильной установке, телевизор может выйти из строя.

Ни в коем случае не выключайте телевизор во время обновления.

Для скачивания обновления программного обеспечения рекомендуется использовать проводное соединение с интернетом или Wi-Fi с высоким и стабильным уровне сигнала, сеть 5 Ghz предпочтительна.

Транспортировка и хранение

- Время выдержки телевизора при комнатной температуре до включения питания после транспортирования или хранения при пониженной температуре окружающей среды должно быть не менее 5 часов.
- Перевозить и хранить телевизор необходимо в заводской упаковке, согласно указанным на ней манипуляционным знакам.
- Прежде чем переносить поднимать телевизор, отключите кабель питания и все остальные кабели.
- При перевозке, следите за указателем нахождения дисплея на коробке. Не кладите коробку на сторону дисплея и на угловые поверхности.
- Транспортировку, распаковку, перенос телевизора рекомендуется совершать двумя людьми.
- Условия транспортировки и хранения должны обеспечивать защиту продукта от атмосферных осадков и механических повреждений.

ВАЖНЫЕ ИНСТРУКЦИИ ПО БЕЗОПАСНОСТИ

- 1) Ознакомьтесь с инструкцией.
- 2) Сохраняйте эту инструкцию.
- 3) Соблюдайте все меры предосторожности.
- 4) Соблюдайте приведенные в инструкции указания.
- 5) Не используйте данное устройство вблизи воды.
- 6) Протирайте устройство только сухой тканью.
- 7) Не перекрывайте вентиляционные отверстия, устанавливайте устройство в соответствии с инструкциями.
- 8) Не устанавливайте телевизор рядом с источниками тепла, такими как радиаторы, обогреватели, печи и другие приборы (включая усилители), выделяющими тепло.
- 9) Соблюдайте осторожность при подключении устройства к электросети. Если поставляемый формат штекера не соответствует формату Вашей розетки, обратитесь к специалисту для замены устаревшей розетки.
- 10) Предохраняйте сетевой шнур от перемещения или передавливания, особенно в штекерах, в арматуре штепсельных розеток и в местах, где они выходят из устройства.
- 11) Используйте только приспособления/аксессуары, указанные производителем.
- 12) Отключайте устройство от розетки электросети во время грозы, а также в тех случаях, когда вы не собираетесь использовать его в течение длительного времени
- 13) Все работы по обслуживанию должны выполняться квалифицированным персоналом. Сервисное обслуживание необходимо в случаях, когда устройство было повреждено каким-либо образом, например, поврежден шнур питания или штекер; на него пролилась жидкость или внутрь попали какие-либо предметы; устройство было подвергнуто воздействию дождя или влаги; устройство не работает надлежащим образом или его уронили.
- 14) Так как сетевой штекер используется в качестве отключающего устройства, это устройство всегда должно быть в рабочем состоянии.
- 15) Не перекрывайте вентиляционные отверстия устройства такими предметами, как газеты, скатерти, шторы и т. п.
- 16) Не устанавливайте на устройстве источники открытого огня, например, зажженные свечи.
- 17) Следует обратить внимание на экологические аспекты утилизации батарей.
- 18) Устройство предназначено для использования в условиях умеренного климата. Не допускайте попадания на устройство капель или брызг, а также не помещайте на него предметы, наполненные жидкостью, например, вазы.
- 19) Изделие предназначено только для домашнего использования.

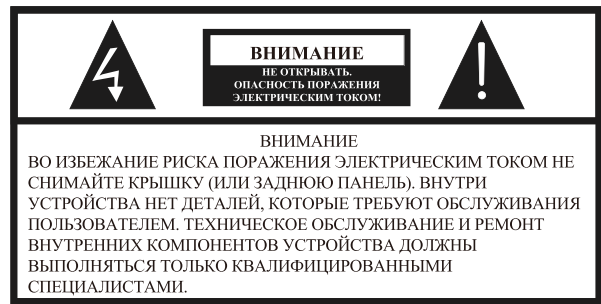

 Данный знак указывает на наличие опасного напряжения внутри данного устройства.

 Данный знак указывает на наличие важной информации об эксплуатации устройства или уходе за ним в литературе, входящей в комплект поставки.

ПРЕДУПРЕЖДЕНИЕ:

Во избежание риска возгорания или поражения электрическим током, не подвергайте данное устройство воздействию дождя или влаги.

ПРЕДУПРЕЖДЕНИЕ:

Батарейки не должны подвергаться воздействию высокой температуры, источниками которой могут быть солнечный свет, огонь и т. д.



Данный знак указывает на наличие двойной изоляции между опасным сетевым напряжением и деталями, доступными для пользователя. При обслуживании используйте только идентичные запасные части.



Данный знак указывает на то, что устройство должно быть утилизировано отдельно от бытовых отходов (это правило обязательно к исполнению на территории Евросоюза). Для предотвращения нанесения ущерба окружающей среде или здоровью людей, утилизируйте данное устройство в соответствии с установленными требованиями. Для возврата устройства свяжитесь с организацией, занимающейся утилизацией, или свяжитесь с продавцом, у которого Вы приобрели устройство. Они смогут произвести экологически рациональную утилизацию.

МЕРЫ ПРЕДОСТОРОЖНОСТИ И НАПОМИНАНИЯ

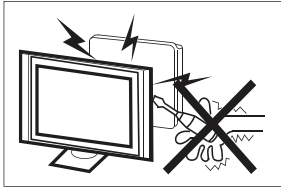

Высокое напряжение вырабатывается в процессе работы данного телевизионного приемника. Не снимайте с устройства заднюю панель. Техническое обслуживание и ремонт внутренних компонентов устройства должны выполняться только квалифицированными специалистами.

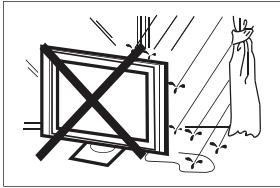

Во избежание возникновения пожара или поражения электрическим током, не подвержайте данное устройство воздействию дождя или влаги



Не допускайте попадания каких-либо предметов в вентиляционные и другие отверстия телевизора. Не допускайте попадания каких-либо жидкостей на устройство.

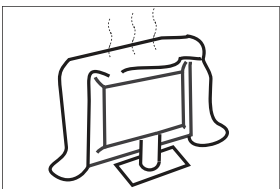

Не перекрывайте вентиляционные отверстия задней панели. Для длительной и бесперебойной эксплуатации электрокомпонентам требуется охлаждение.

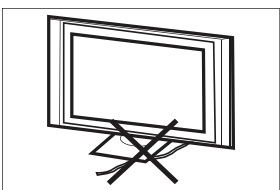

Сетевой кабель нужно располагать таким образом, чтобы на него не наступали.



Протирайте устройство только в выключенном состоянии. Для этого используйте мягкую сухую ткань без использования химикатов.

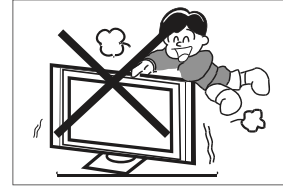

Никогда не вставляйте и не опирайтесь на телевизор, а также не роняйте телевизор или подставку. Будьте внимательны к детям. Устройство может упасть и нанести травму.

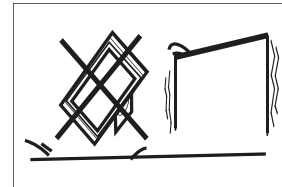

Не устанавливайте устройство на неустойчивые тележки, стойки, полки или столы. Падение может привести к повреждению устройства, а также стать причиной физических травм человека.

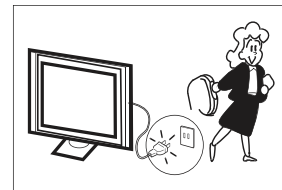

Рекомендуется отключить устройство от сети электропитания, если оно не используется в течение длительного периода времени

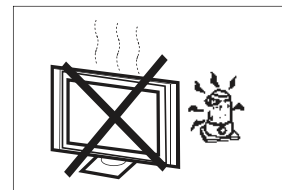

Не подвержайте телевизионный приемник воздействию прямых солнечных лучей и других источников тепла. Не устанавливайте телевизионный приемник непосредственно на другие устройства, которые выделяют тепло, например, на видеоплееры и аудиосуилители. Не устанавливайте на телевизоре источники открытого огня, например, зажженные свечи.

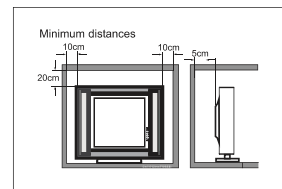

При встроенной установке телевизора необходимо соблюдать указанные минимальные расстояния до стен. Перегрев приведет к повреждению и сокращению срока службы устройства.

Примечание: используйте устройство в условиях умеренного климата.

ПОДГОТОВКА К ИСПОЛЬЗОВАНИЮ

ВАЖНО: Никогда не нажимайте на экран. Эти действия приведут к повреждениям. Гарантия не распространяется на дефекты, возникшие в результате не правильной эксплуатации или неправильной установкой.

КРЕПЛЕНИЕ ПОДСТАВКИ

ВАЖНО: Подставка телевизора должна быть собрана перед использованием.

1. Чтобы предотвратить поломку телевизора, поместите устройство лицевой стороной вниз на мягкую и ровную поверхность (одеяло, поролон, ткань и пр.).
2. Закрепите подставку телевизора с помощью 2 винтов.



3. Зафиксируйте подставку в нижней части телевизора с помощью 4 винтов.

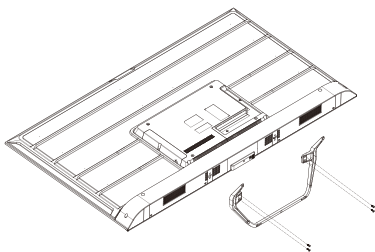

ПРИМЕЧАНИЕ
Внешний вид телевизора может отличаться от представленного изображения.

ПОДГОТОВКА ЖИДКОКРИСТАЛЛИЧЕСКОГО ТЕЛЕВИЗОРА К НАСТЕННОМУ МОНТАЖУ

Во избежание помех от кабеля расстояние между телевизором и стеной должно составлять не менее 60 мм. Перед настенным монтажом телевизора необходимо снять подставку.

В целях обеспечения безопасности используйте только настенный кронштейн, который указан в перечне аттестованных продуктов Американской лаборатории по технике безопасности (UL) и рассчитан на минимальный вес телевизора без подставки.

Монтаж настенного кронштейна на телевизор:

1. Выкрутите винты, крепящие телевизор к подставке.
2. Снимите телевизор с подставки.
3. Зафиксируйте настенный кронштейн на задней панели телевизора с помощью 4 винтов. При установке настенного кронштейна следуйте инструкциям в руководстве пользователя.

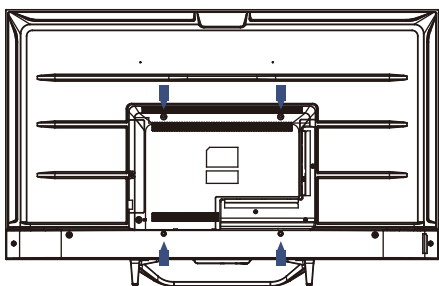

4. Надежно зафиксируйте винты настенного кронштейна на задней панели телевизора.

ПРИМЕЧАНИЕ
Обратитесь к местному дилеру компании для приобретения рекомендуемого кронштейна для настенного монтажа.
В случае использования дополнительных аксессуаров, таких как кронштейны для настенного монтажа, необходимо прочесть и соблюдать инструкции изготовителя по установке и использованию.

ВКЛЮЧЕНИЕ ТЕЛЕВИЗОРА

1. Установите подставку и поместите телевизор на твердую поверхность.

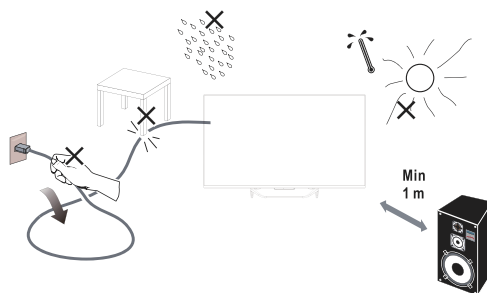

- ПРИМЕЧАНИЕ**
- При установке телевизора следите, чтобы вентиляционные отверстия были открыты для свободной циркуляции воздуха. Не перекрывайте вентиляционные отверстия задней панели.
 - Для обеспечения полной безопасности не следует размещать вблизи или устанавливать на устройстве источники открытого огня, например, зажженные свечи.
 - Исключите воздействие тепла, прямых солнечных лучей, дождя или воды. Не допускайте попадания на устройство капель или брызг.
2. Подключите антенный кабель или кабель кабельного телевидения к гнезду антенны **ANT IN** на задней панели телевизора. См.раздел "ПОДКЛЮЧЕНИЕ АНТЕННЫ/КАБЕЛЯ" на стр. 7.
 3. Питание:
Подключите шнур питания к рабочей розетке.

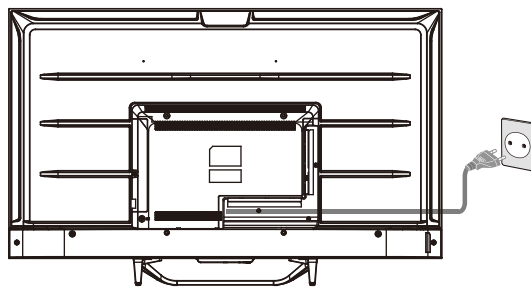

4. Включите телевизор:
Нажмите **POWER** кнопку на пульте дистанционного управления, чтобы включить телевизор.

ПОДКЛЮЧЕНИЕ ВНЕШНИХ УСТРОЙСТВ И УПРАВЛЕНИЕ

УПРАВЛЕНИЕ КНОПКАМИ

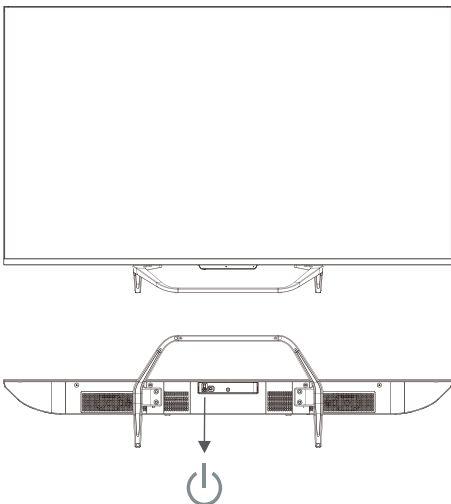

Чтобы включить телевизор, нажмите на кнопку, когда устройство находится в режиме ожидания.
Чтобы выключить телевизор, нажмите на кнопку, когда устройство включено.

КОМПЛЕКТ ПОСТАВКИ

Телевизор 50"
Пульт дистанционного управления - 1 шт
Руководство пользователя - 1 шт
Комплект подставки - 1 шт
Винты - 6 шт

ПОДКЛЮЧЕНИЕ ВНЕШНИХ УСТРОЙСТВ



Разъёмы (слева направо):

RJ45, OPTICAL, VIDEO, L, R, HDMI4, HDMI3, HDMI2.



Разъёмы (слева направо):

HDMI1 (ARC), LNB IN (SATELLITE), ANT IN (ANTENNA/CABLE), USB1, USB2, EARPHONE, CI.

Примечание:

Когда порт HDMI получает сигнал DVI, аудиосигнал поступает с аудиоканала AV.

ПОДКЛЮЧЕНИЕ УСТРОЙСТВ

Подключайте устройства к разъемам на задней стороне телевизора следующим образом:

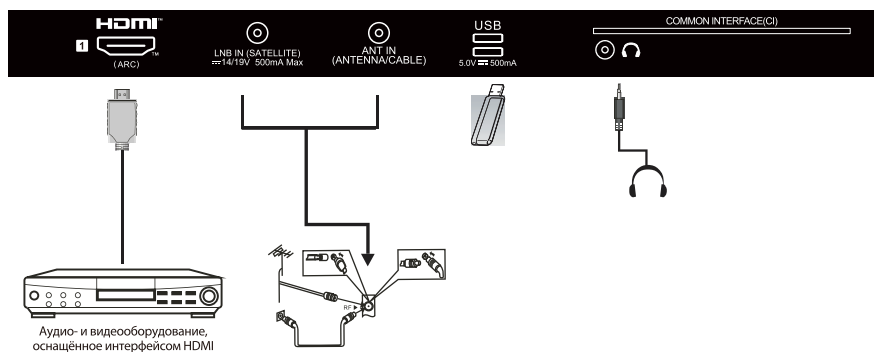
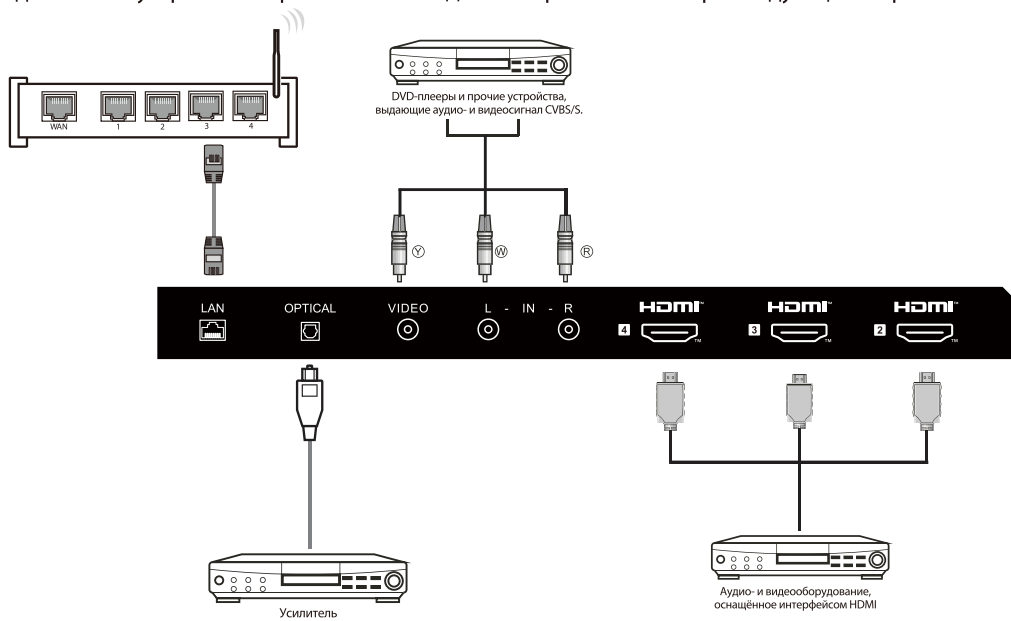

W Белый (левый аудиоканал)
R Красный (правый аудиоканал)
Y Жёлтый (видео)

1. HDMI: Подключайте мультимедийные устройства, поддерживающие высокое разрешение.
2. USB: Подключайте USB устройства.
3. RF: Антенное/кабельное ТВ
4. AV INPUT: Видео вход/аудио вход.

ИНСТРУКЦИИ ПО ЭКСПЛУАТАЦИИ

ИСПОЛЬЗОВАНИЕ ПУЛЬТА ДИСТАНЦИОННОГО УПРАВЛЕНИЯ

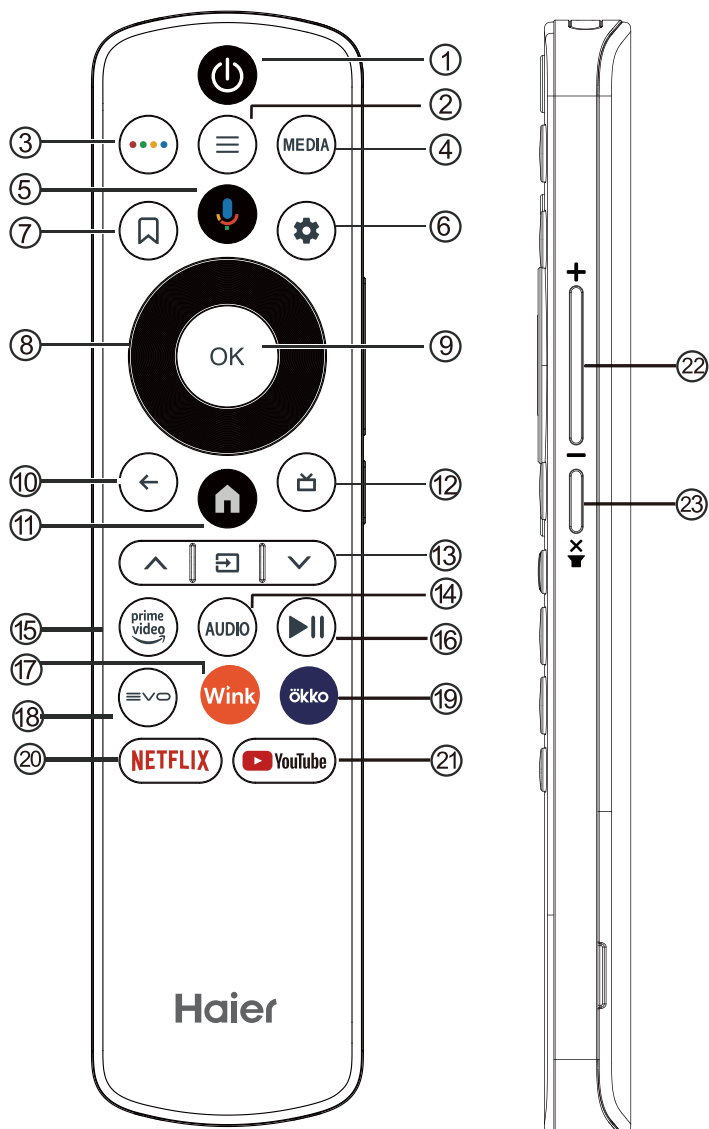

Снимите крышку батарейного отсека.
Вставьте 2 батарейки (типа AAA 1,5 В).

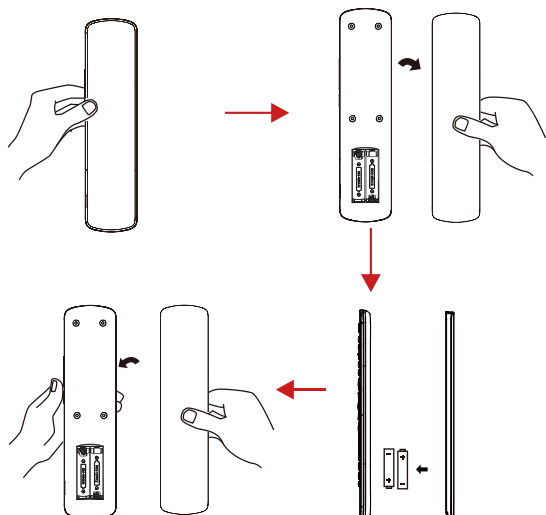

#	Элемент	Описание
1	Power	Нажмите, чтобы включить или выключить телевизор. Выключенный телевизор по-прежнему потребляет электроэнергию. Чтобы полностью отключить телевизор, извлеките вилку из розетки.
2		Нажмите, чтобы открыть или закрыть экранное меню.
3		Нажмите, чтобы открыть виртуальную клавиатуру.
4	MEDIA	Нажмите, чтобы открыть мультимедийный проигрыватель.
5		Нажмите, чтобы начать голосовой поиск.
6		Нажмите, чтобы открыть меню настроек.
7		Нажмите, чтобы открыть список каналов.
8		Нажмите для навигации по экранному меню.
9	OK	Нажмите, чтобы подтвердить выбранный параметр или выполнить выбранную операцию.
10		Нажмите, чтобы вернуться к предыдущему меню.
11		Нажмите, чтобы открыть домашнюю страницу.
12		Нажмите, чтобы отобразить электронную программу передач в режиме ТВ.
13	CH[^]/CH^v 	Нажмите [^] или ^v , чтобы переключать телеканалы. Нажмите, чтобы открыть список источников входного сигнала.
14	AUDIO	Нажмите, чтобы переключать звуковые дорожки.
15		Нажмите, чтобы активировать просмотр телешоу и фильмов онлайн (необходимо подключение к сети Интернет).
16		Нажмите для воспроизведения/паузы в мультимедийном режиме.
17	Wink	Нажмите, чтобы открыть Wink.
18		Нажмите, чтобы открыть EVO.
19	öko	Нажмите, чтобы открыть Okko.
20	NETFLIX	Нажмите, чтобы открыть NETFLIX.
21		Нажмите, чтобы открыть YouTube.
22	- +	Нажмите для регулировки уровня громкости.
23		Нажмите, чтобы включить или отключить звук.

НАЧАЛЬНАЯ НАСТРОЙКА

При первом включении телевизора мастер настройки поможет вам выполнить основные настройки. Следуйте текстовой подсказке при первой настройке.



Эта функция используется для сопряжения пульта дистанционного управления. После успешного сопряжения вы можете использовать пульт дистанционного управления для управления телевизором по Bluetooth.

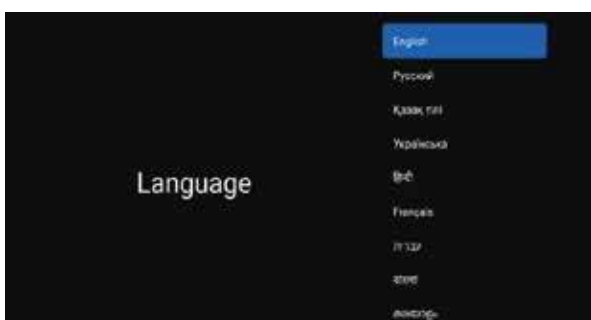

Нажмите ▲/▼ для выбора системного языка и ОК — для подтверждения.

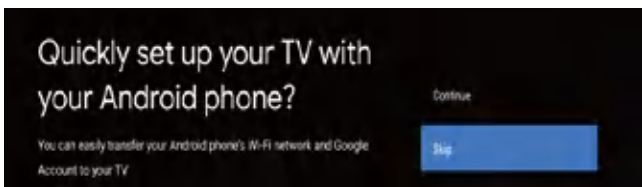

Подключите телефон Android к телевизору. Чтобы продолжить подключение, выберите «Продолжить». Чтобы пропустить этот шаг, выберите «Пропустить».



Нажмите ▲/▼, чтобы выбрать Wi-Fi для подключения. Нажмите ОК и введите пароль, а затем подтвердите подключение.

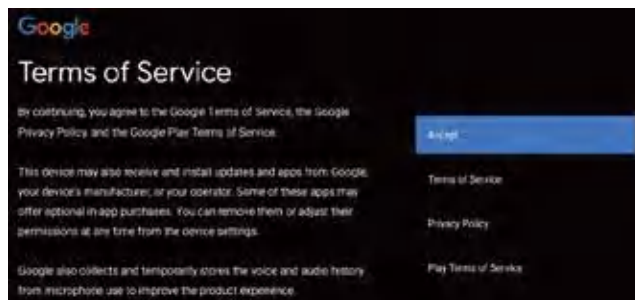

Чтобы принять Условия предоставления услуг Google для улучшения работы с устройством. Для подтверждения согласия выберите «Принять».

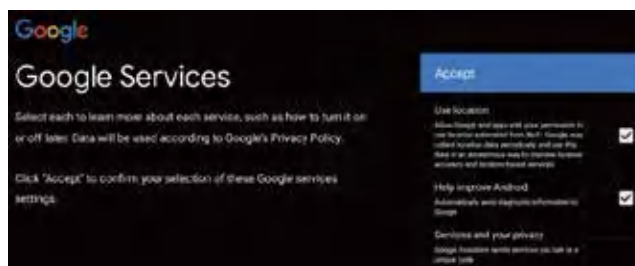

Согласитесь с условиями Google, чтобы получать информацию о местоположении устройства и дополнительные функции. Для подтверждения согласия выберите «Принять».

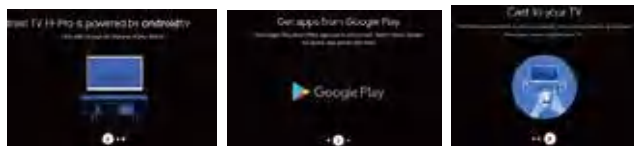

1. Устройство работает на базе Android TV. Нажмите на кнопку ►, чтобы выбрать функцию просмотра.
2. Больше приложений доступно в Google Play. Нажмите на кнопку ►, чтобы перейти к следующему экрану.
3. Передавайте фото другой контент на телевизор через встроенный Chromecast. Нажмите ОК, чтобы завершить просмотр.

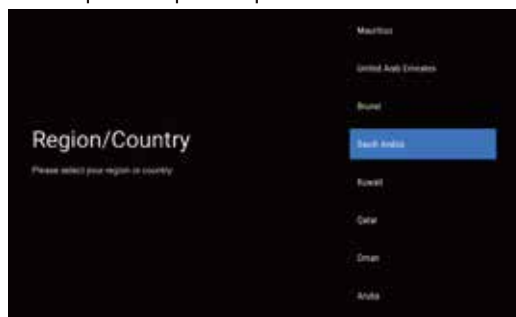

Для выбора страны устройства используйте кнопки ▲/▼. Нажмите ОК для подтверждения.

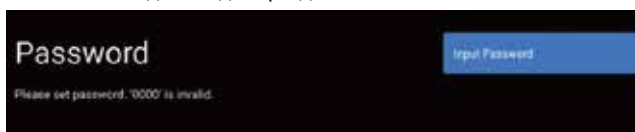

Используется для установки пароля устройства, чтобы обеспечить безопасность и конфиденциальность.



Нажмите **OK**, чтобы активировать виртуальную клавиатуру. С помощью пульта дистанционного управления введите 4-значный пароль, после чего будет выполнен автоматический переход к следующему интерфейсу.

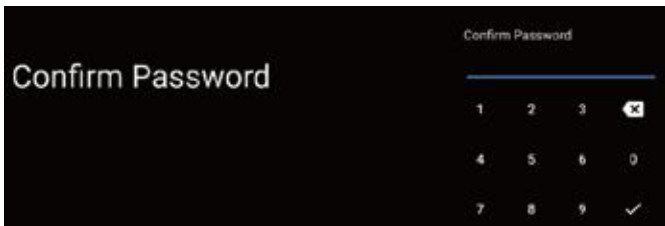

Подтвердите пароль снова и не меняйте его. Используйте пульт дистанционного управления для ввода и подтверждения пароля.

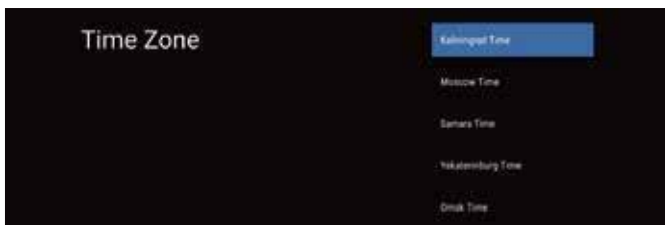

Нажмите на кнопку **▲/▼**, чтобы выбрать необходимый часовой пояс, и **OK** — для подтверждения.

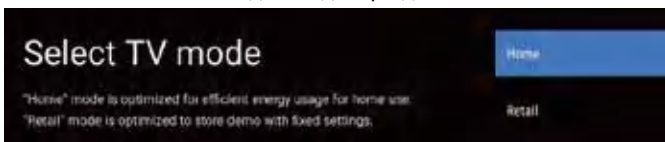

Выбор режима: нажмите на кнопку **▲/▼** для выбора режима «Домашний» и **OK** — для подтверждения.

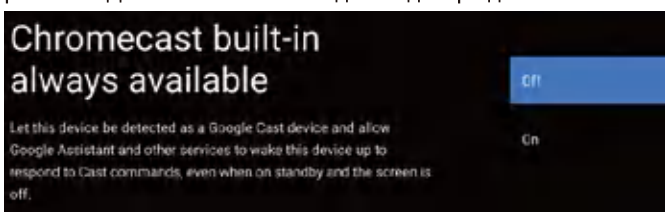

Нажмите **▲/▼**, чтобы включить или выключить всегда доступные функции Chromecast.



Чтобы выбрать режим тюнера для поиска, нажмите **▲/▼** для выбора и **OK** — для подтверждения.

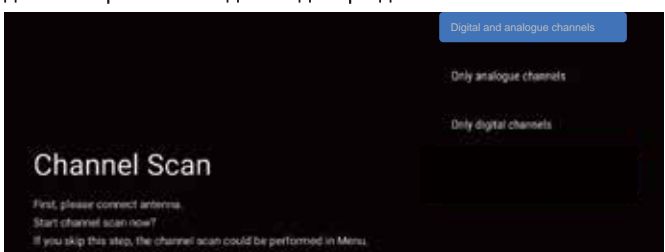

Нажмите **▲/▼**, чтобы выбрать объект поиска. Выберите «Поиск» для активации этой опции. (Полный поиск каналов может занять некоторое время.)

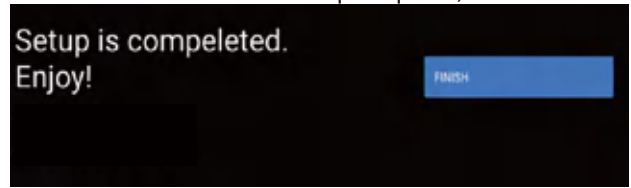

Нажмите **OK**, чтобы завершить настройку.

ПРИМЕЧАНИЕ

Система IOT работает над тем, чтобы поддерживать большее количество подключений бытовых устройств на базе IOT. Простота голосового управления позволит смарт-телевизору выступать в качестве центральной точки доступа к современному интеллектуальному управлению домом при помощи стандартного языка и слов.

ГЛАВНЫЙ ЭКРАН

После завершения работы мастера настройки можно приступить к просмотру телевизора и перейти на главный экран.

Примечание:

При подключении к сети Интернет главный экран периодически обновляется. Это изображение приведено исключительно в качестве примера и зависит от конкретного устройства.

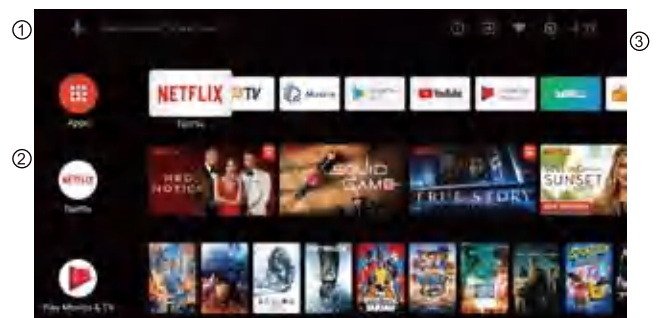

- ① Откройте Google Ассистент или запустите голосовой поиск.
- ② Среди приложений, установленных на телевизоре, значки приложений в Избранном отображаются в этом разделе. (Пользователи могут добавлять/удалять приложения в Избранном, а также изменять их порядок.)

Приложения: нажмите для перехода к экрану приложений, где приведены все установленные приложения.

- ③ **Уведомления:** показ всех уведомлений.

Входы: значок выбора источника входного сигнала.

Сеть и Интернет: значок настройки сети, например Wi-Fi.

Настройки: здесь можно настроить различные параметры.

Подробнее о настройках см. ниже.

ИСТОЧНИК ВХОДНОГО СИГНАЛА

1. В интерфейсе ГЛАВНЫЙ ЭКРАН нажмите **▲/▼/◀/▶**, чтобы выбрать значок «Входы». Нажмите **OK**, чтобы открыть список источников входного сигнала. Затем нажмите на кнопку «Вверх», чтобы выделить необходимый источник, и нажмите **OK** для переключения.

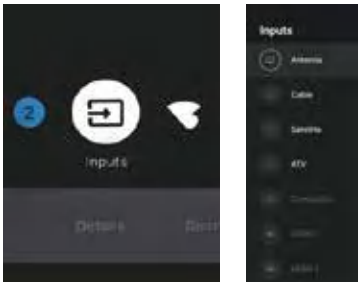

2. В режиме прямой трансляции нажмите на кнопку **ИСТОЧНИК**, чтобы отобразить список источников входного сигнала. Вы можете выбрать желаемый источник.

НАВИГАЦИЯ ПО ЭКРАННОМУ МЕНЮ

1. Войти можно двумя способами. Первый способ: в режиме прямой трансляции нажмите на кнопку меню для отображения параметров телевизора. Нажмите **▲/▼/◀/▶**, чтобы выбрать меню настроек, и нажмите **OK** для подтверждения. Второй способ: в интерфейсе ГЛАВНЫЙ ЭКРАН нажмите на кнопку **▶**, чтобы выбрать значок кругового меню настроек, и нажмите **OK** для подтверждения.

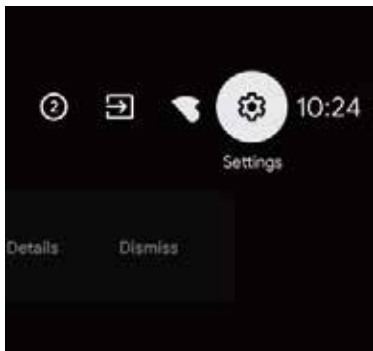
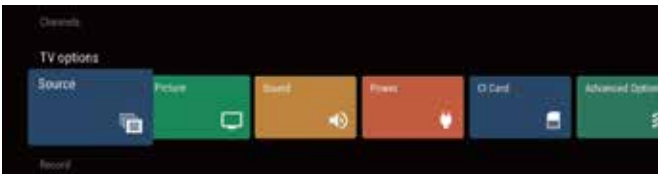

2. Нажимайте на кнопку **▲/▼**, чтобы выбрать параметр для настройки.
3. Нажмите **OK**, чтобы применить настройку.

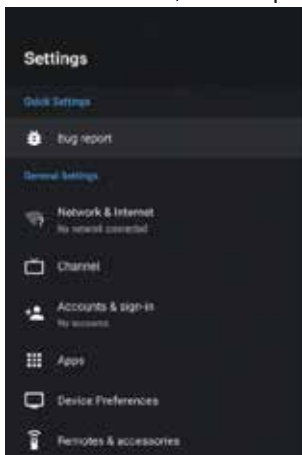

Нажмите НАЗАД для возврата в предыдущее меню. Если отображается главное меню, нажав НАЗАД, вы закроете экранное меню.

Сеть

1. Нажимайте на кнопку **▲/▼**, чтобы выбрать параметр для настройки.
2. Нажмите на кнопку **OK**, чтобы подтвердить.
3. После завершения регулировки нажмите на кнопку **OK**, чтобы сохранить новый параметр и вернуться в предыдущее меню.

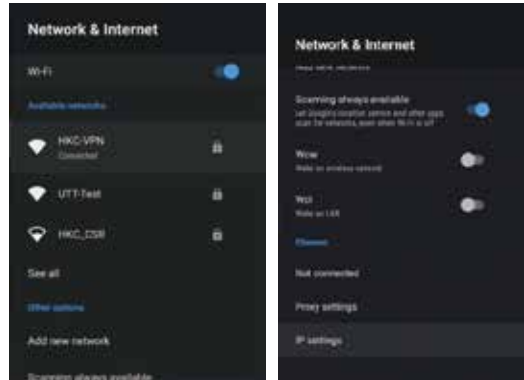

КАНАЛ

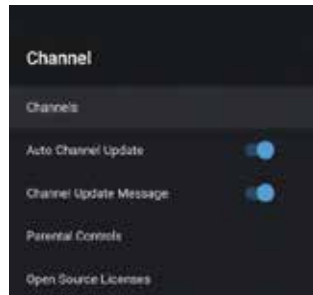

Каналы — отображение подменю поиска в зависимости от различных режимов установки каналов.

Автоматическое обновление каналов — нажмите на кнопку **OK**, чтобы выбрать **ВКЛ./ВЫКЛ.** При выборе **ВКЛ.** система автоматически выполнит поиск и обновит каналы после 5 минут ожидания.

Сообщение об обновлении канала — нажмите на кнопку **OK**, чтобы выбрать **ВКЛ./ВЫКЛ.** При выборе **ВКЛ.** система покажет сообщение об обновлении.

Родительский контроль — нажмите на кнопку **▲/▼**, чтобы выбрать опцию, а затем нажмите на кнопку **OK** для входа в подменю.

Лицензии на открытое программное обеспечение — нажмите на кнопку **▲/▼**, чтобы выбрать опцию, а затем нажмите на кнопку **OK** для входа в подменю.

КАНАЛЫ (Антенна)

1. В интерфейсе ГЛАВНЫЙ ЭКРАН выберите значок «Входы». Нажмите **OK**, чтобы открыть список источников входного сигнала, и выберите «Антенна».

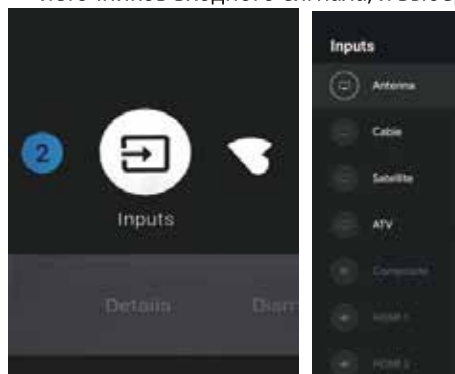

2. Меню->Настройки->Канал->Каналы

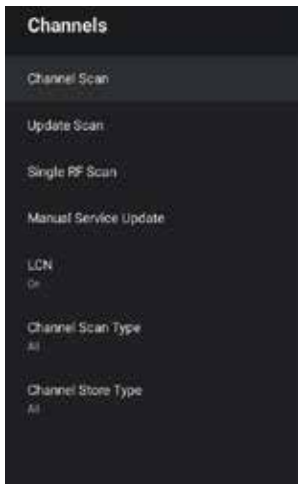

2. Меню->Настройки->Канал->Каналы

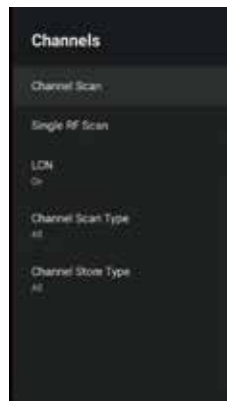

3. При выборе опции «Поиск каналов» пользователь напрямую переходит в интерфейс платформы автоматического поиска DTV для антенны.

Обновить поиск: повторный автоматический поиск частотных точек за пределами станции.

Поиск одиночной РЧ: ручной поиск DTV, слева и справа, после выбора РЧ канала. Нажмите ОК для поиска.

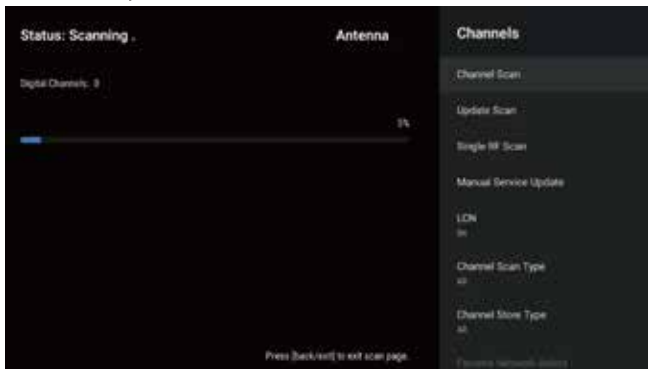
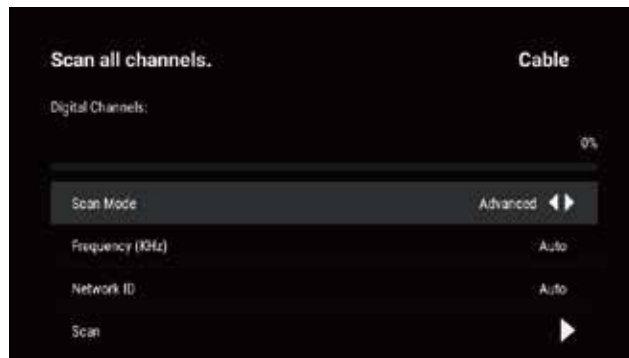

3. Выберите «Поиск каналов» и укажите другие настройки поиска.

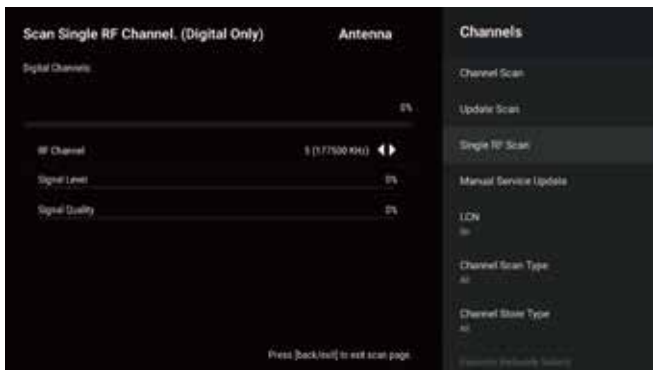

Поиск одиночной РЧ: поиск настроек вручную.

КАНАЛЫ (Спутниковое ТВ)

1. В интерфейсе ГЛАВНЫЙ ЭКРАН выберите значок «Входы». Нажмите ОК, чтобы открыть список источников входного сигнала, и выберите «Спутниковое ТВ».

КАНАЛЫ (Кабельное ТВ)

1. В интерфейсе ГЛАВНЫЙ ЭКРАН выберите значок «Входы». Нажмите ОК, чтобы открыть список источников входного сигнала, и выберите «Кабельное ТВ».

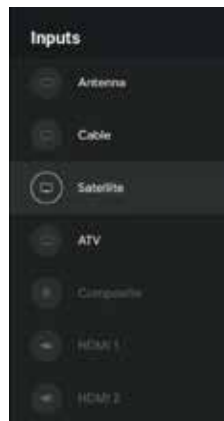
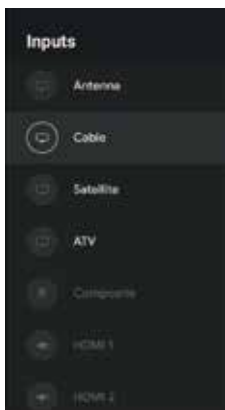

2. Меню-> Настройки->Канал->Каналы

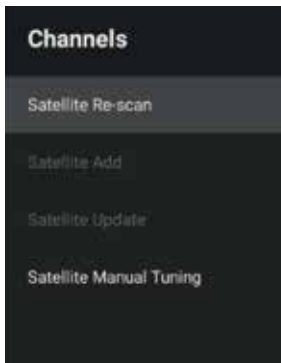

3. Выберите соответствующее подменю для повторного поиска спутниковых каналов, ручной настройки спутниковых каналов и пр.

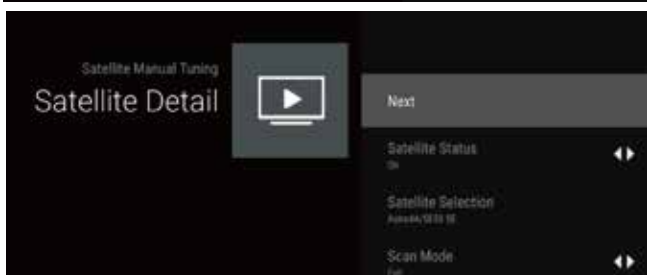
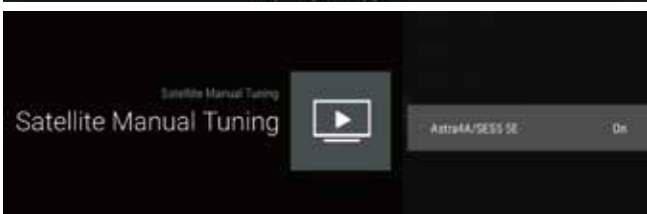
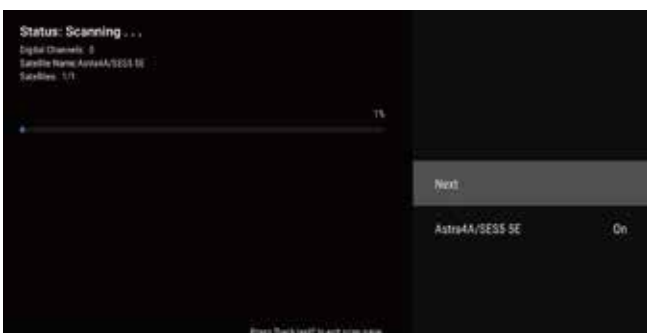
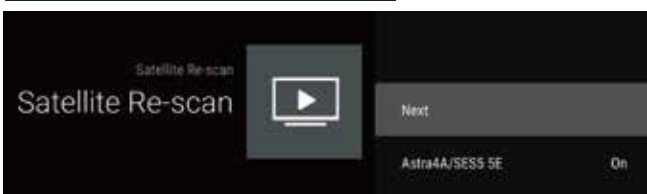
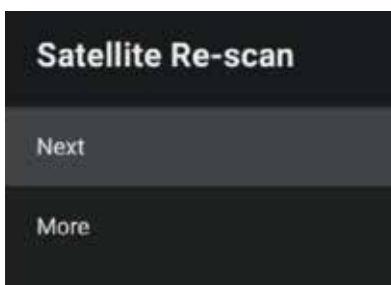

КАНАЛЫ (ATV/ АНАЛОГОВОЕ ТВ)

1. В интерфейсе ГЛАВНЫЙ ЭКРАН выберите значок «Входы». Нажмите ОК, чтобы открыть список источников входного сигнала, и выберите «ATV».

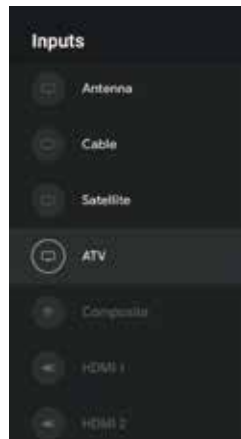

2. Меню-> Настройки->Канал->Каналы

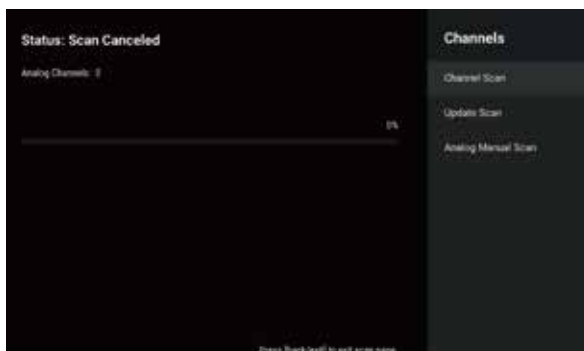
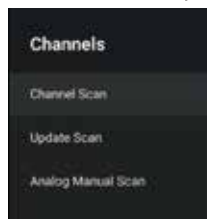

При выборе опции «Сканирование каналов» пользователь напрямую переходит в интерфейс платформы автоматического поиска.

Обновить поиск: повторный автоматический поиск частотных точек за пределами станции.

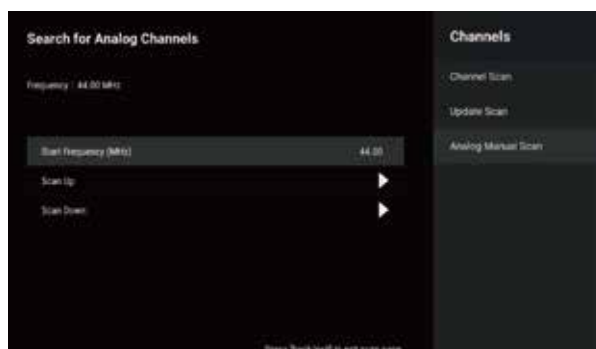

Ручной поиск аналоговых каналов: поиск настроек вручную. После ввода частотной точки вы можете выбрать станцию поиска, нажимая на кнопки «Вверх» или «Вниз».

УЧЕТНЫЕ ЗАПИСИ И ВХОД В СИСТЕМУ

Меню->Настройки->Учетные записи и вход в систему.



Выберите «Вход в систему» и переходите к следующему шагу, где необходимо ввести учетную запись и пароль. Следуйте подсказкам для выполнения соответствующих настроек.

ПРИЛОЖЕНИЯ

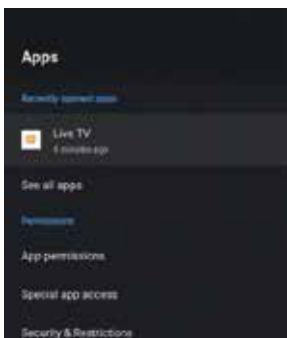

В этом меню вы можете установить разрешения для приложений и ознакомиться со списками приложений.

1. Нажимайте на кнопку ▲/▼, чтобы выбрать параметр для настройки.
2. Нажмите на кнопку **ОК**, чтобы подтвердить.
3. После завершения регулировки нажмите на кнопку **НАЗАД**, чтобы вернуться в предыдущее меню.

ПАРАМЕТРЫ УСТРОЙСТВА

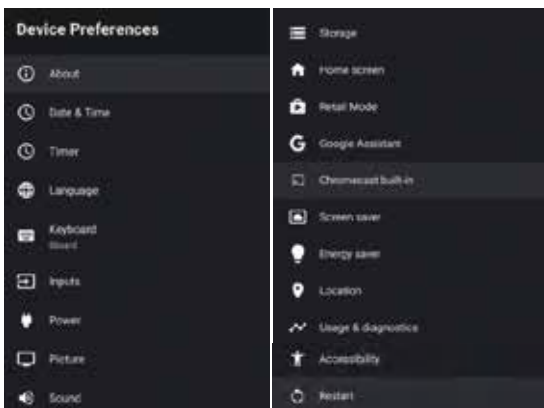

В этом меню вы можете ознакомиться с информацией о телевизоре и его настройками.

1. Нажимайте на кнопку ▲/▼, чтобы выбрать параметр для настройки.
2. Нажмите на кнопку **ОК**, чтобы подтвердить.
3. После завершения регулировки нажмите на кнопку **НАЗАД**, чтобы вернуться в предыдущее меню.

ОБЩИЕ СВЕДЕНИЯ

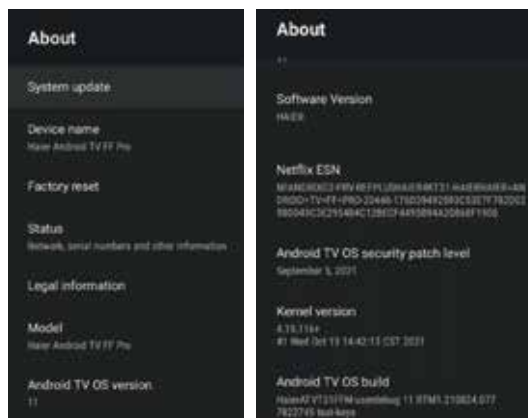

В этом меню вы можете обновить систему, восстановить заводские настройки, прочитать информацию о телевизоре и пр.

1. Нажимайте на кнопку ▲/▼, чтобы выбрать параметр для настройки.
2. Нажмите на кнопку **ОК**, чтобы подтвердить.
3. После завершения регулировки нажмите на кнопку **НАЗАД**, чтобы вернуться в предыдущее меню.

ДАТА И ВРЕМЯ



Автоматическая установка даты и времени — нажмите на кнопку ▲/▼, чтобы выбрать опцию, а затем нажмите на кнопку **ОК** для входа в подменю. (Опционально: Использование сетевого времени, Выкл.)

ПРИМЕЧАНИЕ

Если вам необходимо установить время и дату вручную, выключите автоматическую установку времени и даты.

Установка даты — нажмите на кнопку ▲/▼, чтобы выбрать опцию, а затем нажмите на кнопку **ОК** для входа в подменю.

Установка времени — нажмите на кнопку ▲/▼, чтобы выбрать опцию, а затем нажмите на кнопку **ОК** для входа в подменю.

Установка часового пояса — нажмите на кнопку ▲/▼, чтобы выбрать опцию, а затем нажмите на кнопку **ОК** для входа в подменю.

Выбор 24-часового формата — нажмите на кнопку ▲/▼, чтобы выбрать опцию, а затем нажмите на кнопку **ОК**, чтобы выбрать ВКЛ./ВЫКЛ.

ТАЙМЕР

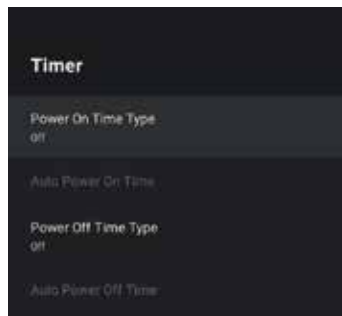

Тип времени включения — нажмите на кнопку ▲/▼, чтобы выбрать опцию, а затем нажмите на кнопку ОК, чтобы выбрать ВКЛ./ВЫКЛ./ОДИН РАЗ. **Время автоматического включения** — нажмите на кнопку ▲/▼, чтобы выбрать опцию, а затем нажмите на кнопку ОК для входа в подменю. (Этот параметр действителен, если **Тип времени включения** задан как ВКЛ./ОДИН РАЗ.)

Тип времени выключения — нажмите на кнопку ▲/▼, чтобы выбрать опцию, а затем нажмите на кнопку ОК, чтобы выбрать ВКЛ./ВЫКЛ./ОДИН РАЗ.

Время автоматического выключения — нажмите на кнопку ▲/▼, чтобы выбрать опцию, а затем нажмите на кнопку ОК для входа в подменю. (Этот параметр действителен, если **Тип времени выключения** задан как ВКЛ./ОДИН РАЗ.)

ЯЗЫК



Язык — нажмите на кнопку ▲/▼, чтобы выбрать опцию, а затем нажмите на кнопку ОК, чтобы открыть выбор языка.

КЛАВИАТУРА

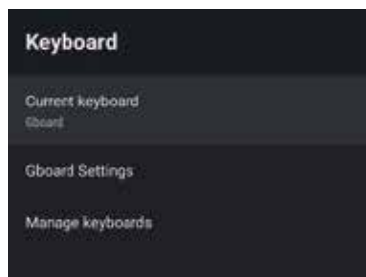

Активная клавиатура — нажмите на кнопку ▲/▼, чтобы выбрать опцию, а затем нажмите на кнопку ОК для входа в подменю.

Настройки Gboard — нажмите на кнопку ▲/▼, чтобы выбрать опцию, а затем нажмите на кнопку ОК для входа в подменю.

Управление клавиатурами — нажмите на кнопку ▲/▼, чтобы выбрать опцию, а затем нажмите на кнопку ОК для входа в подменю.

ВХОДЫ

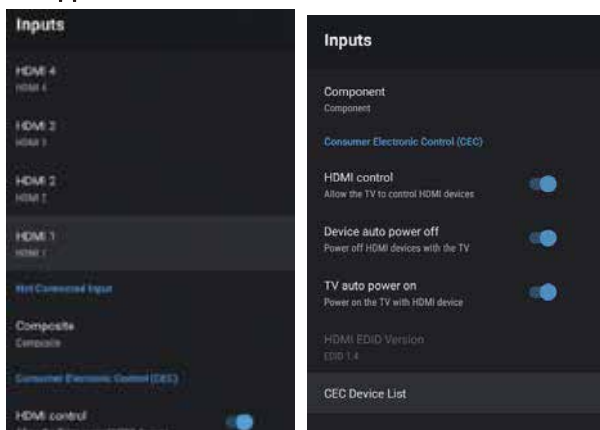

Входы — нажмите на кнопку ▲/▼, чтобы выбрать опцию, а затем нажмите на кнопку ОК для входа в подменю.

Контроль HDMI — нажмите на кнопку ▲/▼, чтобы выбрать опцию, а затем нажмите на кнопку ОК, чтобы выбрать ВКЛ./ВЫКЛ.

Автоматическое выключение устройства — нажмите на кнопку ▲/▼, чтобы выбрать опцию, а затем нажмите на кнопку ОК, чтобы выбрать ВКЛ./ВЫКЛ.

Автоматическое включение телевизора — нажмите на кнопку ▲/▼, чтобы выбрать опцию, а затем нажмите на кнопку ОК, чтобы выбрать ВКЛ./ВЫКЛ.

Версия EDID HDMI — показать версию EDID.

Список устройств СЕС — нажмите на кнопку ▲/▼, чтобы выбрать опцию, а затем нажмите на кнопку ОК для входа в подменю.

ПИТАНИЕ

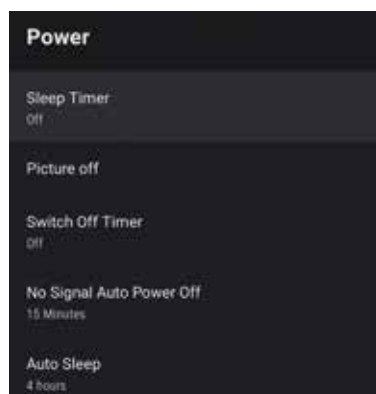

Таймер ночного режима — нажмите на кнопку ▲/▼, чтобы выбрать опцию, а затем нажмите на кнопку ОК для входа в подменю. (Опционально: Выкл., 10 минут, 20 минут, 30 минут, 40 минут, 50 минут, 60 минут, 90 минут, 120 минут.)

Выключение изображения — нажмите на кнопку ▲/▼, чтобы выбрать опцию, а затем нажмите на кнопку ОК, чтобы выбрать ВЫКЛ.

Таймер выключения — нажмите на кнопку ▲/▼, чтобы выбрать опцию, а затем нажмите на кнопку ОК для входа в подменю. (Опционально: Выкл., 30 минут, 60 минут, 90 минут, 120 минут, 150 минут, 180 минут, 210 минут, 240 минут.)

Автоматическое выключение без сигнала — нажмите на кнопку ▲/▼, чтобы выбрать опцию, а затем нажмите на кнопку ОК для входа в подменю. (Опционально: Выкл., 5 минут, 10 минут, 15 минут, 30 минут, 60 минут.)

Автоматическое включение ночного режима — нажмите на кнопку ▲/▼, чтобы выбрать опцию, а затем нажмите на кнопку ОК для входа в подменю.

(Опционально: Никогда, 4 часа, 6 часов, 8 часов.)

ИЗОБРАЖЕНИЕ

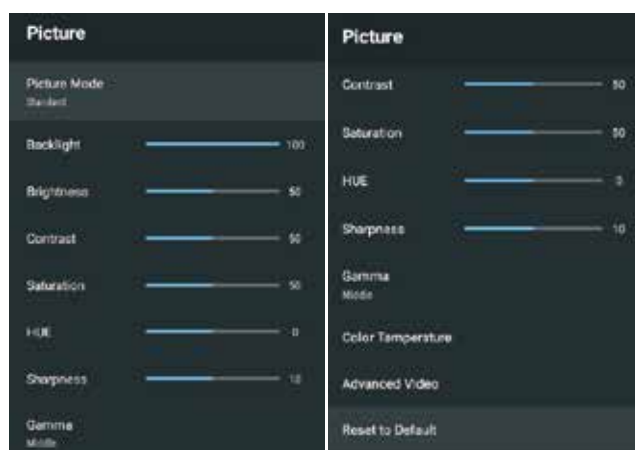

Режим изображения — нажмите на кнопку ▲/▼ для выбора пункта меню, чтобы войти в подменю. (Опционально: Пользовательский, Стандартный, Яркий, Спорт, Кино, Игра, Энергосбережение.)

Уведомление Dolby Vision — нажмите на кнопку ▲/▼, чтобы выбрать опцию, а затем нажмите на кнопку ОК, чтобы выбрать ВКЛ./ВЫКЛ.

Подсветка/Яркость/Контрастность/Насыщенность/ОТТЕНОК/

Резкость — нажмите на кнопку ▲/▼ для выбора параметра. Нажмите ◀, чтобы уменьшить значение параметра. Нажмите ▶, чтобы увеличить значение параметра.

Гамма — нажмите на кнопку ▲/▼, чтобы выбрать опцию, а затем нажмите на кнопку ОК для входа в подменю. (Опционально: Темный, Средний, Яркий.)

Температура цвета — нажмите на кнопку ▲/▼, чтобы выбрать опцию, а затем нажмите на кнопку ОК для входа в подменю.

Улучшенный формат видео — нажмите на кнопку ▲/▼, чтобы выбрать опцию, а затем нажмите на кнопку ОК для входа в подменю.

Сброс по умолчанию — сбросить все настройки до заводских.

ЗВУК



Системные звуки — нажмите на кнопку ▲/▼, чтобы выбрать опцию, а затем нажмите на кнопку ОК, чтобы выбрать ВКЛ./ВЫКЛ.

Обработка Dolby Audio — нажмите на кнопку ▲/▼, чтобы выбрать опцию, а затем нажмите на кнопку ОК для входа в подменю.

Стиль звука — нажмите на кнопку ▲/▼, чтобы выбрать опцию, а затем нажмите на кнопку ОК для входа в подменю. (Опционально: Пользовательский, Стандартный, Ночной, Спорт, Кино, Музыка, Новости.)

Баланс/ Низкий частоты/ Высокие частоты — нажмите на кнопку ▲/▼ для выбора параметра. Нажмите ◀, чтобы уменьшить значение параметра. Нажмите ▶, чтобы увеличить значение параметра.

dbx-tv — нажмите на кнопку ▲/▼, чтобы выбрать опцию, а затем нажмите на кнопку ОК для входа в подменю.

Объемный звук — нажмите на кнопку ▲/▼, чтобы выбрать опцию, а затем нажмите на кнопку ОК, чтобы выбрать ВКЛ./ВЫКЛ.

Эквалайзер — нажмите на кнопку ▲/▼, чтобы выбрать опцию, а затем нажмите на кнопку ОК для входа в подменю.

Задержка звука динамика — нажмите на кнопку ▲/▼ для выбора параметра. Нажмите ◀, чтобы уменьшить значение параметра. Нажмите ▶, чтобы увеличить значение параметра.

eARC — нажмите на кнопку ▲/▼, чтобы выбрать опцию, а затем нажмите на кнопку ОК, чтобы выбрать АВТО/ВЫКЛ.

Цифровой выход — нажмите на кнопку ▲/▼, чтобы выбрать опцию, а затем нажмите на кнопку ОК для входа в подменю. (Опционально: Авто, Байпас, PCM, Dolby Audio — Dolby Digital Plus или Dolby Audio — Dolby Digital.)

Задержка цифрового выхода — нажмите на кнопку ▲/▼ для выбора параметра. Нажмите ◀, чтобы уменьшить значение параметра. Нажмите ▶, чтобы увеличить значение параметра.

Автоматический контроль громкости — нажмите на кнопку ▲/▼, чтобы выбрать опцию, а затем нажмите на кнопку ОК, чтобы выбрать ВКЛ./ВЫКЛ.

Понижающее микширование — нажмите на кнопку ▲/▼, чтобы выбрать опцию, а затем нажмите на кнопку ОК для входа в подменю. (Опционально: Стерео, Объемный.)

Улучшение звука при диалогах — нажмите на кнопку ▲/▼, чтобы выбрать опцию, а затем нажмите на кнопку ОК, чтобы выбрать Выкл./Низкий/Средний/Высокий.

Сброс по умолчанию — сбросить все настройки до заводских.

УСТРОЙСТВО ХРАНЕНИЯ

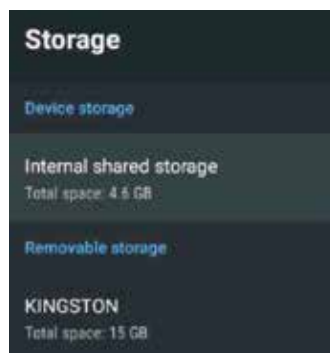

Внутреннее общее устройство хранения — нажмите на кнопку ▲/▼, чтобы выбрать опцию, а затем нажмите на кнопку ОК для входа в подменю.

Съемное устройство хранения — нажмите на кнопку ▲/▼, чтобы выбрать опцию, а затем нажмите на кнопку ОК для входа в подменю. (Примечание: возможно отображение внешнего устройства при его наличии.)

ГЛАВНЫЙ ЭКРАН

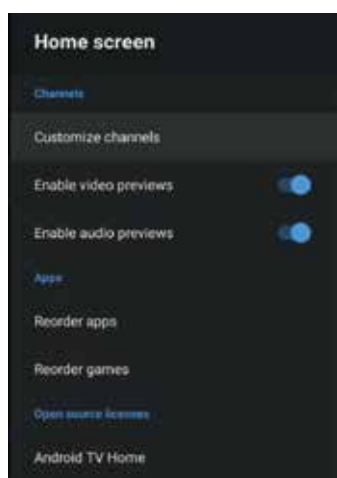

В этом меню вы можете устанавливать каналы, приложения и лицензии с открытым исходным кодом.

1. Нажимайте на кнопку ▲/▼, чтобы выбрать параметр для настройки.
2. Нажмите на кнопку ОК, чтобы подтвердить.
3. После завершения регулировки нажмите на кнопку НАЗАД, чтобы вернуться в предыдущее меню.

РЕЖИМ МАГАЗИНА

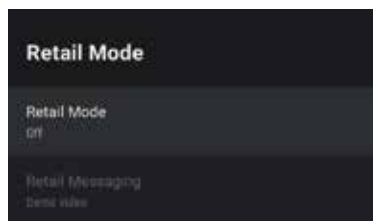

Режим магазина — нажмите на кнопку ▲/▼, чтобы выбрать опцию, а затем нажмите на кнопку **ОК**, чтобы выбрать ВКЛ./ВЫКЛ.

Сообщение магазина — нажмите на кнопку ▲/▼, чтобы выбрать опцию, а затем нажмите на кнопку **ОК** для входа в подменю. (Примечание: Демо, E-POP, E-POP+Демо)

GOOGLE АССИСТЕНТ



В этом меню можно настроить приложения с возможностью поиска, фильтр безопасного поиска, разрешения на просмотр, лицензии с открытым исходным кодом.

1. Нажимайте на кнопку ▲/▼, чтобы выбрать параметр для настройки.
2. Нажмите на кнопку **ОК** для регулировки.
3. После завершения регулировки нажмите на кнопку **НАЗАД**, чтобы вернуться в предыдущее меню.

ВСТРОЕННЫЙ CHROMECAST

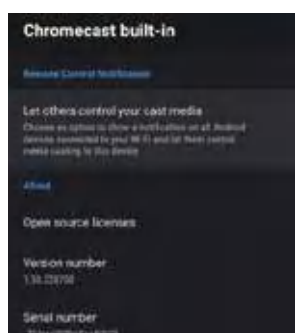

В этом меню вы можете ознакомиться с информацией о Chromecast и его настройками

1. Нажимайте на кнопку ▲/▼, чтобы выбрать параметр для настройки.
2. Нажмите на кнопку **ОК** для регулировки.
3. После завершения регулировки нажмите на кнопку **НАЗАД**, чтобы вернуться в предыдущее меню.

ЗАСТАВКА

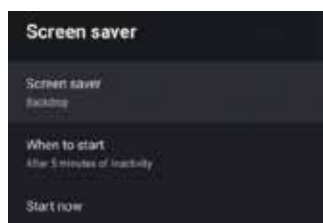

Заставка — нажмите на кнопку ▲/▼, чтобы выбрать опцию, а затем нажмите на кнопку **ОК** для входа в подменю. (Опционально: Выключение экрана, Фон, Цвета)

Время запуска — нажмите на кнопку ▲/▼, чтобы выбрать опцию, а затем нажмите на кнопку **ОК** для входа в подменю. (Опционально: 5 минут, 15 минут, 30 минут, 1 час, 2 часа.)

Запустить сейчас — нажмите на кнопку ▲/▼, чтобы выбрать опцию, а затем нажмите на кнопку **ОК** для активации заставки.

ЭНЕРГОСБЕРЕЖЕНИЕ

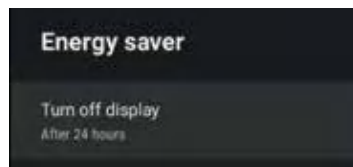

Выключение экрана — нажмите на кнопку ▲/▼, чтобы выбрать опцию, а затем нажмите на кнопку **ОК** для входа в подменю. (Опционально: 15 минут, 30 минут, 1 час, 4 часа, 8 часов, 12 часов, 24 часа, Никогда.)

МЕСТОПОЛОЖЕНИЕ

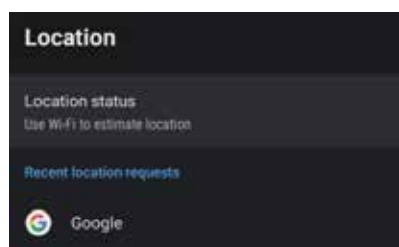

Состояние местоположения — нажмите на кнопку ▲/▼, чтобы выбрать опцию, а затем нажмите на кнопку **ОК** для входа в подменю.

(Опционально: Использовать Wi-Fi для определения местоположения, Выкл.)

ИСПОЛЬЗОВАНИЕ И ДИАГНОСТИКА

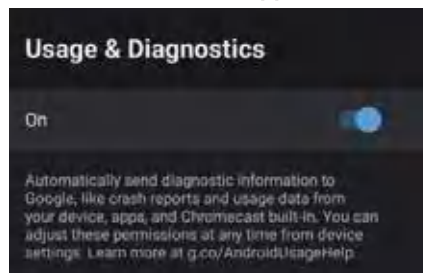

Использование и диагностика — нажмите на кнопку ▲/▼, чтобы выбрать опцию, а затем нажмите на кнопку **ОК**, чтобы выбрать ВКЛ./ВЫКЛ.

СПЕЦИАЛЬНЫЕ ВОЗМОЖНОСТИ

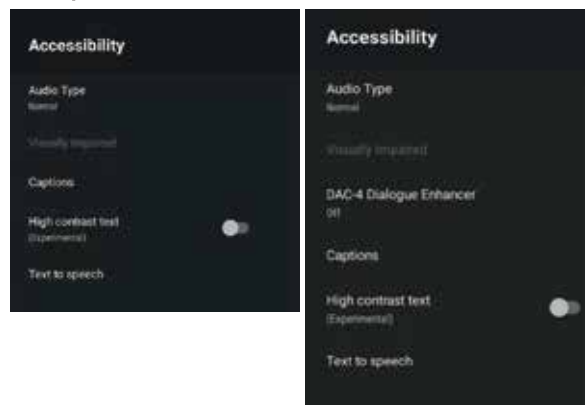

Тип звука — нажмите на кнопку ▲/▼, чтобы выбрать опцию, а затем нажмите на кнопку **OK** для входа в подменю. (Опционально: Нормальный, Звуковое описание, Устные субтитры, Опция для слабослышащих, Звуковое описание и устные субтитры.)

Для слабовидящих — нажмите на кнопку ▲/▼, чтобы выбрать опцию, а затем нажмите на кнопку **OK** для входа в подменю. (Необходимо: **Аудиоописание**) **ВКЛ.**

Субтитры — нажмите на кнопку ▲/▼, чтобы выбрать опцию, а затем нажмите на кнопку **OK** для входа в подменю.

Высококонтрастный текст — нажмите на кнопку ▲/▼, чтобы выбрать опцию, а затем нажмите на кнопку **OK**, чтобы выбрать **ВКЛ./ВЫКЛ.**

Синтез речи — нажмите на кнопку ▲/▼, чтобы выбрать опцию, а затем нажмите на кнопку **OK** для входа в подменю.

СБРОС

Нажмите на кнопку **OK** для перехода в подменю.
(Опционально: Сброс и Отмена.)

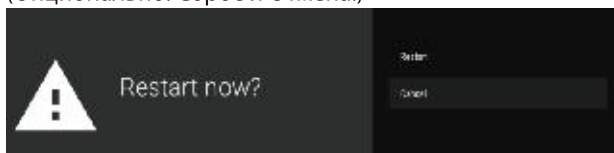

ПУЛЬТЫ ДУ И АКСЕССУАРЫ

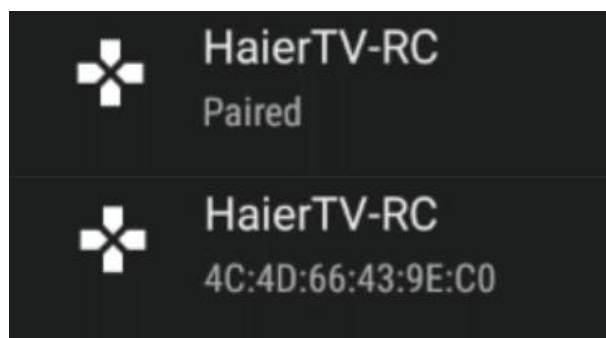
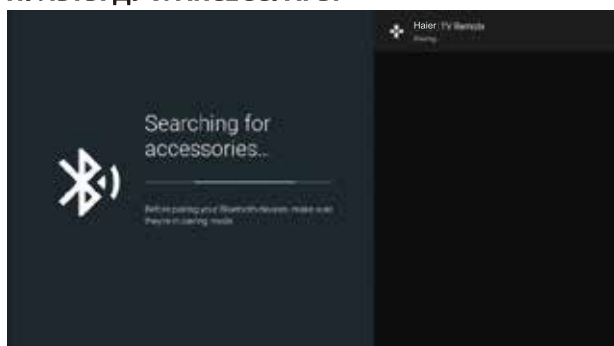

В этом меню можно сопрягать устройства по Bluetooth.

1. Нажмите на кнопки «←» и «↻» в нижней части пульта ДУ и удерживайте их 5 секунд.
2. Когда начнет мигать светодиодный индикатор, отпустите их. Пульт ДУ отправит сигнал сопряжения на телевизор. Информация о пульте ДУ отобразится в правой части экрана.
3. Нажмите на кнопку **OK**, чтобы отобразить сопряжение. Если на экране отображается статус «Сопряжено», подключение выполнено успешно.
4. Если на экране отображается статус «Не удалось выполнить сопряжение», произошел сбой подключения. Подождите 30 секунд, а затем нажмите на кнопки «←» и «↻» в нижней части пульта ДУ

и удерживайте их 5 секунд, чтобы повторить предыдущие шаги.

5. Нажмите на кнопку «←», чтобы вернуться в предыдущее меню.

ДОБАВЛЕНИЕ И ИСПОЛЬЗОВАНИЕ МУЛЬТИМЕДИЙНОГО ПРОИГРЫВАТЕЛЯ

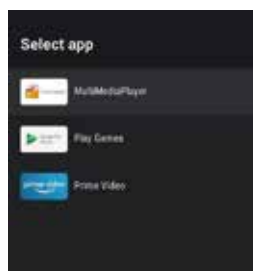
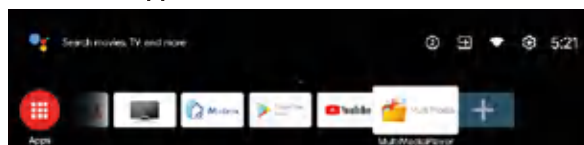

1. В интерфейсе **ГЛАВНЫЙ ЭКРАН** выберите значок в столбце **ПРИЛОЖЕНИЯ**, чтобы добавить приложение, и нажмите **OK**. Нажимайте на кнопки «Вверх» и «Вниз», чтобы выбрать приложение «Мультимедийный проигрыватель», а затем нажмите **OK**, чтобы добавить его в интерфейс **ГЛАВНЫЙ ЭКРАН**.

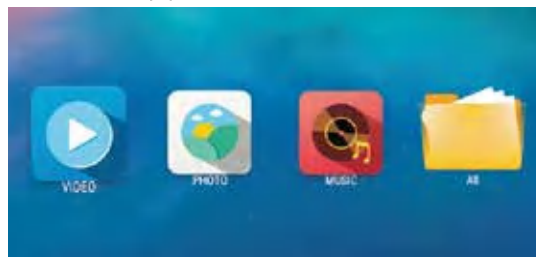

2. Нажмите на кнопку **OK**, чтобы войти в Мультимедийный проигрыватель. На экране отобразятся опции Видео, Фото, Аудио. После подключения USB-накопителя можно просматривать соответствующие файлы на нем.

ПРИМЕЧАНИЕ

Меню/функция может отличаться в зависимости от времени покупки телевизора.

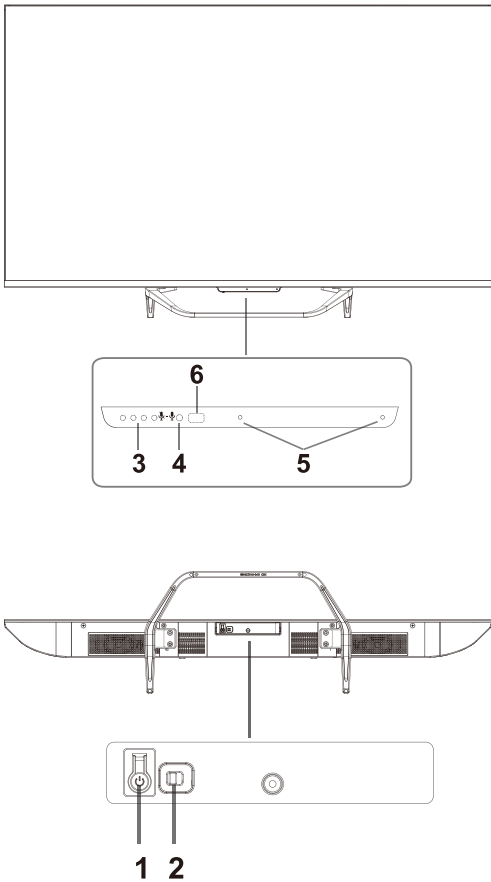

1. Включение/выключение
2. Включение/выключение голоса
3. Индикатор голосового помощника
4. Индикатор питания
5. Приемник сигнала голоса
6. Приемник сигнала пульта ДУ

Поверните вправо, чтобы включить. Индикатор включится, а затем выключится, и голосовая функция будет активирована.

Поверните влево, чтобы выключить. Произойдет выход из голосовой функции, и индикатор загорится желтым.

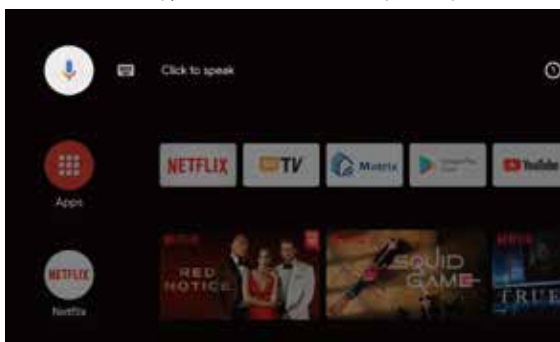

1. Меню-> Настройки-> параметры устройства->Google Ассистент (включен по умолчанию).
2. Нажмите на кнопку микрофона на пульте ДУ. При настройке Google Ассистент выберите опцию «Войти», «Использовать помощника без входа» или «Пропустить».

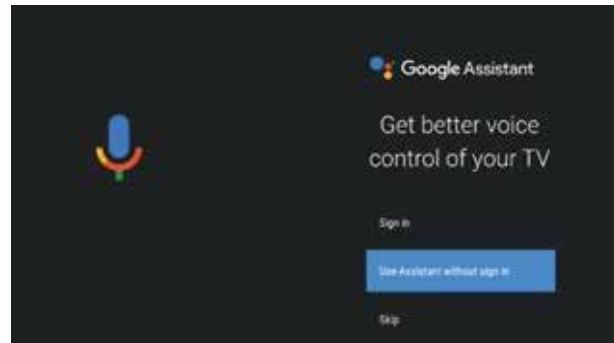

3. Чтобы активировать голосовую функцию, нажмите на кнопку микрофона и произнесите «Окей, Google».

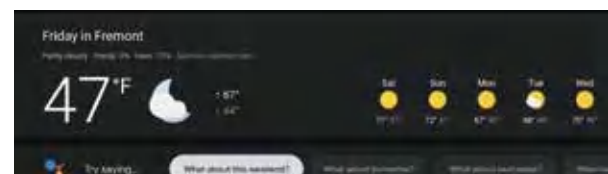
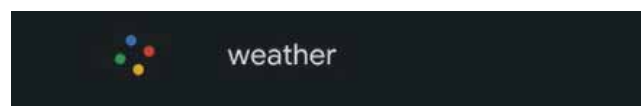
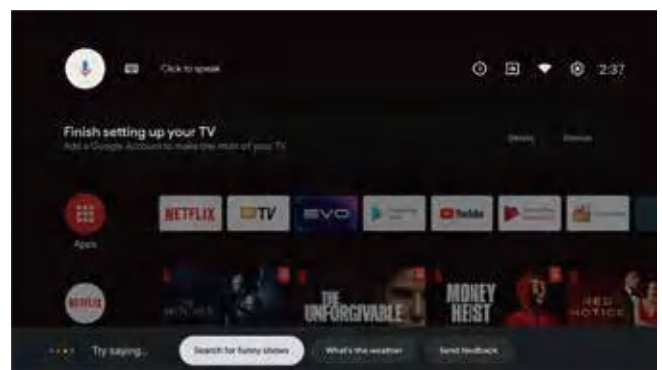

4. Нажмите на кнопку микрофона снова. Когда прозвучит подсказка «Google ассистент не готов!», система запускает голосовой модуль. После того, как подсказка прозвучит, он готов к использованию. Когда телевизор принимает голосовой сигнал, загорается индикатор и ваш запрос принимается непосредственно. Например, когда вы произносите «Окей, Google, погода», загорается индикатор голосовой функции и устройство выдает информацию о погодных условиях.

ПРИМЕЧАНИЕ

- Для этой функции требуется подключение к сети. При сбое в работе сети или ее ограничении попробуйте вручную установить текущую сетевую дату и время.
- 5. Поддерживаемые языки для голосового помощника en-US/es-US, fr-FR, es-ES, ja-JP, ko-KR, de-DE, it-IT, en-GB, en-AU, en-IN/hi-IN, en-CA/fr-CA, es-MX, pt-BR, id-ID, sv-SE, vi-VN

УСТРАНЕНИЕ НЕПОЛАДОК

Пожалуйста, проверьте все настройки перед обращением в сервисный центр. Эти советы могут сэкономить ваше время и деньги, так как расходы на установку и настройку не покрываются вашей гарантией.

Проблемы	Рекомендации по устранению
"Призрак" или двойное изображение	<ul style="list-style-type: none">• Это может быть вызвано плохим качеством сигнала с антенны из-за высотных зданий или особенностей ландшафта местности. Использование высоконаправленной антенны может улучшить изображение.
Нет питания.	<ul style="list-style-type: none">• Проверьте, подключен ли кабель питания телевизора к розетке.• Отключите телевизор, подождите 60 секунд. Затем вставьте вилку в розетку и снова включите телевизор.
Отсутствует изображение	<ul style="list-style-type: none">• Проверьте подключение антенны на задней панели телевизора, чтобы убедиться, что она правильно подключена к телевизору.• Возможны неполадки на вещательной станции. Попробуйте включить другой канал.• Отрегулируйте контрастность и яркость.• Проверьте настройки субтитров. Некоторые субтитры могут создавать проблемы с изображением.
Есть изображение, но нет звука	<ul style="list-style-type: none">• Увеличьте громкость, нажав кнопку VOL+ на пульте дистанционного управления или на боковой панели управления телевизора.• Нажмите кнопку MUTE на пульте дистанционного управления, чтобы убедиться, что звук включен.
Хороший звук, но тусклые цвета	<ul style="list-style-type: none">• Отрегулируйте контрастность и яркость.
Плохое качество изображения	<ul style="list-style-type: none">• Плохое качество изображения может возникнуть при одновременном подключении к телевизору S-VHS камеры, видеокамеры и других внешних устройств. Отсоедините одно из внешних устройств.
На изображении видны белые точки	<ul style="list-style-type: none">• Проверьте подключение антенны.
Горизонтальные пунктирные линии	<ul style="list-style-type: none">• Это может быть вызвано электрическими помехами (например, фен, неоновый свет и т. д.) Выключите оборудование.
Телевизор не реагирует на пульт дистанционного управления	<ul style="list-style-type: none">• Проверьте, работают ли батареи. При необходимости замените.• Очистите стекло датчика дистанционного управления на телевизоре.• Попробуйте использовать кнопки на боковой панели телевизора.
Пиксели (точки), всегда темные или всегда белые.	<ul style="list-style-type: none">• Ваш телевизор изготовлен с использованием высокотехнологичных светодиодов. Однако иногда проявляется неисправность пикселей. Для данного типа устройства это нормально и не считается дефектом.

Примечание:

У некоторых моделей некоторые опции недоступны. Приоритет имеет конфигурация фактического устройства.

Перечень повреждений, не допускающих дальнейшую эксплуатацию телевизора:

- Сетевой шнур или вилка повреждены.
- Экран телевизора поврежден.
- При попадании на телевизор влаги.
- После падения телевизора.

Предупреждение: Гарантия не распространяется на комплектующие, такие как пульт дистанционного управления.

По вопросам настройки, функционала, а также жалоб и предложений, обращайтесь в нашу службу поддержки:

Поддержка в режиме чата и бесплатных звонков: www.haier-europe.com или 8-800-250-43-05

Всё, что вам необходимо сделать для запроса ремонта или обслуживания вашего устройства, - это позвонить по номеру 8 800 250 43 05 и указать свои контактные данные, где бы вы не находились.



Dolby, Dolby Vision, Dolby Atmos, Dolby Audio, а также значок «двойная буква D» являются товарными знаками Dolby Laboratories Licensing Corporation. Произведено по лицензии Dolby Laboratories. Конфиденциальные неопубликованные материалы. Авторское право © 1992–2022 Dolby Laboratories. Все авторские права защищены.

СПЕЦИФИКАЦИЯ ПРОДУКТА

50" UHD цифровой светодиодный телевизор (50 Smart TV S4)

Качество изображения	UHD (сверхвысокой четкости) Поддержка цифрового телевидения Диагональ экрана: 126 см Разрешение 3840 x 2160 точек, 60 Гц	
Цифровой декодер	DVB-T, DVB-C, DVB-T2, DVB-S2 16/32/64/128/256 QAM модуляция MPEG2, H.265	
Потребляемая мощность	145 Вт	
Напряжение Ток	100-240 В ~ 50/60 Гц	
Интерфейсы для подключения оборудования	Оптический порт (1 шт.) Порты USB (2 шт.) Разъем L (1 шт.) Порт для наушников (1 шт.) Слот CI (1 шт.) Поддерживаемые системы: PAL и SECAM Память телеканалов: 1000(DTV), 100(ATV) Антенный вход: 75 Ом, небалансный Вход AV Video: 75 Ом, 1V-P, RCA Вход AV Audio: 20 кОм, 500 мВ (скз.) Поддержка разрешения на входах HDMI: 480i, 480p, 720p, 1080i, 1080p, 2160p WiFi : Стандарт: IEEE 802.11a / b / g / n / ac, частота: 2,4 ГГц / 5 ГГц Bluetooth: V5.1	Видеоразъем (1 шт.) RJ45 (1 шт.) Разъем R (1 шт.) Разъем RF (2 шт.) Разъем HDMI (4 шт.)
Качество звука	Сtereo звуковая система. 2x10 Вт средняя громкость на выходе.	
Потребляемая мощность в режиме ожидания	≤ 0.5 Вт	
Цифровые функции	Поддержка цифровых интерактивных сервисов. Цифровой телетекст. Поддержка цифровых субтитров, передаваемых по протоколу DVB (цифровое телерадиовещание) Автоматическая настройка. Автоматический поиск каналов. Программа телепередач на сегодня и на следующие дни. Телегид на неделю(EPG). Поддержка телевизионных приставок CI-слот. Аудиодескрипция.	
Дополнительные функции	UHF / VHF тюнер; таймер сна;родительский контроль;изображение и текст ПДУ работает от двух батарей типа AAA . Крепление стандарта VESA: 300x300 мм Габариты упаковки (Ш x В x Г): 1250x760x144 мм Габариты телевизора на подставке (Ш x В x Г):1111.2x710.5x277.2 мм Габариты телевизора без подставки (Ш x В x Г): 1111.2x651.8x88 мм Вес упаковки: 13.5 кг Масса телевизора с подставкой:10 кг Масса телевизора без подставки:9.5 кг	
Транспортирование и хранение	Упакованные телевизоры допускается транспортировать всеми видами транспорта в условиях, соответствующих группе 5 ГОСТ 15150 – 69 при температуре окружающего воздуха от + 50 до – 40°С и относительной влажности воздуха от 75 до 100 %. Хранение телевизоров должно осуществляться в условиях группы 1 по ГОСТ 15150 – 69 при температуре окружающего воздуха от + 5 до + 40°С и отсутствии в воздухе кислотных, щелочных и других агрессивных примесей	

* Характеристики даны для справки. Различия могут возникать по мере обновления технологии продукта. Характеристики могут быть изменены без предварительного уведомления.

ОБСЛУЖИВАНИЕ КЛИЕНТОВ

Служба поддержки клиентов

Мы рекомендуем обращаться в службу поддержки клиентов компании «Хайер», а также использовать оригинальные запасные части. Если у вас возникли проблемы с вашей бытовой техникой, пожалуйста, сначала изучите раздел «Устранение неисправностей».

Если вы не нашли решения проблемы, пожалуйста, обратитесь:

— к вашему официальному дилеру или

— в наш колл-центр:

8-800-250-43-05 (РФ),

8-10-800-2000-17-06 (РБ),

— на сайт www.haier-europe.com, где вы можете оставить заявку на обслуживание, а также найти ответы на часто задаваемые вопросы.

Обращаясь в наш сервисный центр, пожалуйста, подготовьте следующую информацию, которую вы можете найти на паспортной табличке и в чеке:

Модель _____

Серийный номер _____

Дата продажи _____



Также, пожалуйста, проверьте наличие гарантии и документов о продаже

Важно! Отсутствие на приборе серийного номера делает невозможной для Производителя идентификацию прибора и, как следствие, его гарантийное обслуживание.

Запрещается удалять с прибора заводские идентифицирующие таблички. Отсутствие заводских табличек может стать причиной отказа выполнения гарантийных обязательств.

В настоящий документ могут быть внесены изменения без предварительного уведомления.

Производитель оставляет за собой право вносить изменения в конструкцию и комплектацию изделия без дополнительного уведомления.

ГАРАНТИЙНЫЕ УСЛОВИЯ

Уважаемый покупатель!

Корпорация Haier, находящаяся по адресу: Room S401, Haier Brand building, Haier Industry park, Hi-tech Zone, Laoshan District, Qingdao, Китай, благодарит Вас за Ваш выбор, гарантирует высокое качество и безупречное функционирование данного изделия при соблюдении правил его эксплуатации. Срок службы на телевизоры - 5 лет со дня передачи изделия конечному потребителю. Учитывая высокое качество продукции, фактический срок службы может значительно превышать официальный. Вся продукция изготовлена с учетом условий эксплуатации и соответствует требованиям технических регламентов Евразийского экономического (Таможенного) союза. Рекомендуем по окончании срока службы обратиться в Авторизованный сервисный центр для проведения профилактических работ и получения рекомендаций по дальнейшей эксплуатации изделия.

Во избежание недоразумений, убедительно просим Вас при покупке внимательно изучить эксплуатационную документацию, условия гарантийных обязательств. Данное изделие представляет собой технически сложный товар бытового назначения. Если купленное Вами изделие требует специальной установки и подключения, настоятельно рекомендуем Вам обратиться к Авторизованному сервисному центру Haier.

Корпорация Haier подтверждает принятие на себя обязательств по удовлетворению требований потребителей, установленных действующим законодательством о защите прав потребителей, иными нормативными актами в случае обнаружения недостатков изделия. Однако Корпорация Haier оставляет за собой право отказать в гарантийном обслуживании изделия в случае несоблюдения изложенных ниже условий.

Условия гарантийного обслуживания:

Корпорация Haier устанавливает гарантийный срок 12 месяцев со дня передачи товара потребителю. Во избежание возможных недоразумений, сохраняйте в течение срока службы документы, прилагаемые к изделию при его продаже (товарный чек, кассовый чек, эксплуатационная документация). Запасные части и замененные блоки используемые для ремонта могут быть как новыми, так и восстановленными.

Полный список Авторизованных сервисных центров Вы можете узнать в Информационном центре Haier по телефонам:

8-800-250-43-05 – для Потребителей из России (бесплатный звонок из регионов России)

8-10-800-2000-17-06 – для Потребителей из Беларуси (бесплатный звонок из регионов Беларуси)

или на сайте: www.haier-europe.com или сделав запрос по электронной почте: help@haieronline.ru.

Данные Авторизованных сервисных центров могут быть изменены, за справками обращайтесь в Информационный центр Haier.

Гарантийное обслуживание не распространяется на изделия, недостатки которых возникли вследствие:

- нарушения потребителем условий и правил эксплуатации, хранения и/или транспортировки товара;
- неправильной установки и/или подключения изделия;
- нарушения технологии работ с электрическими подключениями, как и привлечение к монтажу Изделия лиц, не имеющих соответствующей квалификации, подтвержденной документально;
- отсутствия своевременного технического обслуживания Изделия в том случае, если этого требует эксплуатационная документация;
- применения моющих средств, несоответствующих данному типу изделия, а также превышения рекомендуемой дозировки моющих средств;
- использования изделия в целях, для которых оно не предназначено;
- действий третьих лиц: ремонт или внесение несанкционированных изготовителем конструктивных или схемотехнических изменений не уполномоченными лицами;
- отклонений от стандартов и норм питающих сетей;
- действия непреодолимой силы (стихия, пожар, молния т. п.);
- несчастных случаев, умышленных или неосторожных действий потребителя или третьих лиц;
- если обнаружены повреждения, вызванные попаданием внутрь изделия посторонних предметов, веществ, жидкостей, насекомых, продуктов жизнедеятельности насекомых;
- использование изделия для предпринимательской деятельности.

Гарантийное обслуживание не распространяется на следующие виды работ:

- установка и подключение изделия на месте эксплуатации;
- инструктаж и консультирование потребителя по использованию изделия;
- очистка изделия снаружи либо изнутри.

Гарантийному обслуживанию не подлежат ниже перечисленные расходные материалы и аксессуары:

- пульты управления, аккумуляторные батареи, элементы питания, внешние блоки питания и зарядные устройства, соединительные провода с разъемами;
- документация прилагаемая к изделию.

Дополнения к инструкции по эксплуатации:

- Корпорация Haier не несет ответственности за потерю пользователем при использовании изделия какой-либо конфиденциальной или персональной информации;
- Предоставление служб и/или программного обеспечения третьими лицами может быть изменено, приостановлено или прекращено без предварительного уведомления.

Важно! Отсутствие на приборе серийного номера делает невозможной для Производителя идентификацию прибора и, как следствие, его гарантийное обслуживание. Запрещается удалять с прибора заводские идентифицирующие таблички. Отсутствие заводских табличек может стать причиной отказа выполнения гарантийных обязательств.

МАЗМҰНЫ

ҚАУІПСІЗДІК ЖӨНІНДЕГІ МАҢЫЗДЫ АҚПАРАТТАР	1
САҚТЫҚ ШАРАЛАРЫ МЕН ЕСКЕРТПЕЛЕР	2
ПАЙДАЛАНУҒА ДАЙЫНДЫҚ	3
СЫРТҚЫ ҚҰРЫЛҒЫЛАРДЫ ЖАЛҒАСТЫРУ ЖӘНЕ БАСҚАРУ	4
ҚҰРЫЛҒЫЛАРДЫ ЖАЛҒАСТЫРУ	5
ПАЙДАЛАНУ ЖӨНІНДЕГІ НҰСҚАУЛЫҚ	6
АҚАУЛАРДЫ ЖОЮ	18
ӨНІМДІ СЕРТИФИКАТТАУ	19

* Ultra HD 4K форматы құрылғыда (теледидарда) Ultra HD 4K технологиясын қолдайтынын білдіреді. Ultra HD 4K теледидары — 4K ажыратымдылығы бар теледидар. Ол теледидар экранында көлденеңінен 3840 пиксел және тігінен 2160 пиксел бар екенін білдіреді.

Пиксел неғұрлым көп болса, кескін ажыратымдылығы соғұрлым жоғары болады. Ойнатылатын немесе жіберілетін контенттің (кескін, бейне) сапасына әсер ететін бірқатар факторлардың барын ескеріңіз.

Өндіруші кез келген жағдайда құрылғыда Ultra HD 4K контентін ойнатуға кепілдік бермейді.

Кескін сапасы төмендегі факторларға байланысты болуы мүмкін, бірақ олармен шектелмейді:

- бастапқы контент (бейне) сапасы
- интернет жылдамдығы немесе басқа дерек беру көзі
- жалғау кабелін (HDMI, т.б.) пайдалану
- сымсыз байланыс түрі
- кескін беру сапасы хабар (теледидар немесе басқа хабар) таратудың бастапқы сапасына байланысты
- ойнатылатын контент (бейне) сапасы құрылғының параметрлеріне (пайдаланушылық, зауыттық, т.б.) байланысты болуы мүмкін

Егер сұрақтарыңыз болса, біздің мамандарымыз оларға қуана жауап береді. Haier жедел желі телефоны: 8 800 070 01 29.

Маңызды! Теледидардың бағдарламалық жасақтамасын жаңартпас бұрын, егер ол дұрыс орнатылмаса, теледидар істен шығуы мүмкін екенін білуіңіз керек.

Жаңарту кезінде теледидарды ешбір жағдайда өшірмеңіз.

Бағдарламалық жасақтаманы жаңартуды жүктеу үшін интернетке немесе Wi-Fi-ға жоғары және тұрақты сигнал деңгейімен сымды қосылымды пайдалану ұсынылады, 5 GHz желісіне артықшылық беріледі.

ҚАУІПСІЗДІК ЖӨНІНДЕГІ МАҢЫЗДЫ АҚПАРАТТАР

- 1) Нұсқаулығымен оқып-таныс болыңыз
- 2) Осы нұсқаулығын сақтап қойыңыз.
- 3) Сақтықтың барлық шараларын сақтаңыз.
- 4) Құжатта келтірілген нұсқаулықтарды орындап отырыңыз.
- 5) Бұл құрылғыны суға жақын жерде пайдаланбаңыз.
- 6) Құрылғыны тек құрғақ шүберекпен сүртіңіз.
- 7) Желдету тесіктерін жаппаңыз, құрылғыны нұсқауларға сәйкес орнатыңыз.
- 8) Теледидарды радиаторлар, жылытқыштар, пештер және басқа да жылу беретін құралдар (соның ішінде күшейткіштер) сияқты жылу көздерінің жанына орнатпаңыз.
- 9) Құрылғыны электр желісіне қосқанда абайлап орындаңыз. Егер берілетін штекер пішімі розетканың пішіміне сәйкес келмесе, ескірген Розетканы ауыстыру үшін маманға хабарласыңыз.
- 10) Желі сымын, әсіресе штекерлерде, штепсельді розеткалардың арматурасында және құрылғыдан шығатын жерлерде жылжытудан немесе қысудан сақтаңыз.
- 11) Тек өндіруші көрсеткен құралдарды/ керек-жарақтарды пайдаланыңыз.
- 12) Найзағай кезінде құрылғыны розеткадан ажыратыңыз, сондай-ақ оны ұзақ уақыт пайдаланбайтын жағдайларда.
- 13) Қызмет көрсету жөніндегі барлық жұмыстарды тек білікті қызметкерлер құрамы орындауы керек. Қызмет көрсету құрылғыға қандай да бір жолмен зақымдалғанда, мысалы, қуат сымы немесе штекер зақымдалғанда; оған сұйықтық төгіліп немесе ішіне қандай да бір заттар түсіп қалса; құрылғы жаңбырдың немесе ылғалдың әсеріне ұшырағанда; құрылғы тиісті түрде жұмыс істемегенде немесе оның соғылғанда қажет.
- 14) Желілік штекер ажыратқыш құрылғы ретінде пайдаланылатындықтан, бұл құрылғы әрдайым жұмыс істейді.
- 15) Құрылғының желдету тесіктерін газеттер, дастархандар, перделер және т. б. сияқты заттармен жаппаңыз.
- 16) Құрылғыда мысалға тұтанған шам сияқты ашық от көздерін орнатпаңыз.
- 17) Батареяларды кәдеге жаратудың экологиялық аспектілеріне назар аудару керек.
- 18) Құрылғы қалыпты климат жағдайында пайдалануға арналған.
- 19) Құрылғыға тамшылардың немесе шашыраудың түсуіне жол бермеңіз, сондай-ақ ваза сияқты сұйықтықпен толтырылған заттарды қоймаңыз.
- 20) Өнім тек үйде пайдалануға арналған.

Тасымалдау және сақтау

Өнімді онда көрсетілген белгілерге сәйкес бастапқы орауышына тасымалдау және сақтау керек. Жүктеу, түсіру және тасымалдау кезінде абай болыңыз. Көлік құралы және қоймасы сақтау өнімді атмосфералық жауын-шашыннан және механикалық зақымданудан қорғауы керек.

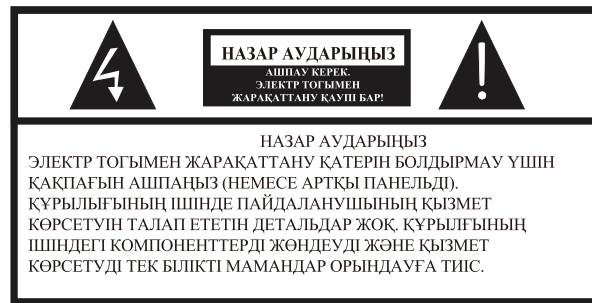

 Бұл белгі осы құрылғының ішінде қауіпті кернеудің болуын көрсетеді.

 Бұл белгі құрылғыны пайдалану немесе жеткізу жиынтығына кіретін әдебиетте күту туралы маңызды ақпараттың болуын көрсетеді.

ЕСКЕРТУ:

Өрт шығу немесе электр тогымен зақымдану қаупін болдырмау үшін, бұл құрылғыны жаңбыр немесе ылғалдың әсеріне ұшырамаңыз.

ЕСКЕРТУ:

Батареялар күн сәулесі, от және т. б болуы мүмкін жоғары температураға ұшырамауы тиіс.



Бұл белгі қауіпті желілік кернеу мен пайдаланушы үшін қол жетімді бөлшектер арасындағы қос оқшауламаның болуын көрсетеді. Қызмет көрсету кезінде тек бірдей қосалқы бөлшектерді пайдаланыңыз.



Бұл белгі құрылғы тұрмыстық қалдықтардан бөлек кәдеге жаратылуы тиіс екендігін көрсетеді (бұл ереже Еуроодақтың аумағында міндетті түрде орындалуы тиіс). Қоршаған ортаға немесе адам денсаулығына зиян келтірмеу үшін, құрылғыны белгіленген талаптарға сәйкес кәдеге жаратыңыз. Құрылғыны қайтару үшін кәдеге жаратумен айналысатын ұйыммен хабарласыңыз немесе құрылғыны сатып алған сатушыға хабарласыңыз. Олар экологиялық тиімді кәдеге жарата алады.

HDMI™
HIGH-DEFINITION MULTIMEDIA INTERFACE

HDMI және HDMI High Definition Multimedia Interface терминдері, HDMI сыртқы көрінісі және HDMI логотиптері — HDMI Licensing Administrator, Inc.

компаниясының сауда белгілері немесе тіркелген сауда белгілері.

САҚТЫҚ ШАРАЛАРЫ МЕН ЕСКЕРТПЕЛЕР

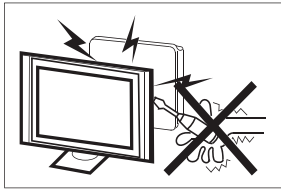

Жоғары кернеу осы теледидар қабылдағышының жұмыс процесінде өндіріледі. Құрылғының артқы панелін шешуші болмаңыз. Құрылғының ішіндегі компоненттерді жөндеуді және қызмет көрсетуді тек білікті мамандар орындауға тиіс.

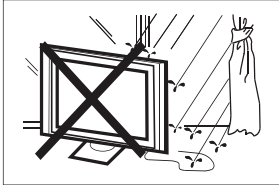

Өрт немесе электр тогымен зақымдануды болдырмау үшін, бұл құрылғыны жаңбыр немесе ылғалданбаңыз

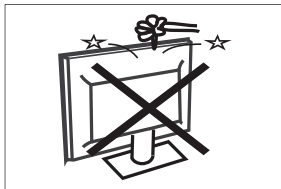

Теледидардың желдеткіш және басқа да саңылауларына қандайда бір заттардың түсуін болдырмаңыз. Құрылғыға қандайда бір сұйықтықтардың төгіліп кетуіне жол бермеңіз.

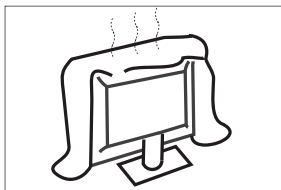

Артқы панельдің желдету саңылауларын көлегейлеп жауып тастамаңыз. Ұзақ та проблемаларсыз пайдалану үшін электр компоненттеріне салқындатып отыру қажет болады.

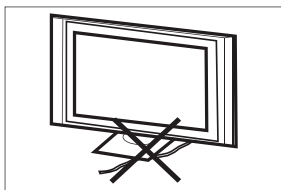

Желі кабелін оған түспейтіндей етіп орналастыру керек.



Желіге қосылған құрылғыны сүртпеңіз, химикаттарды пайдаланбай жұмсақ құрғақ матаны пайдаланыңыз.

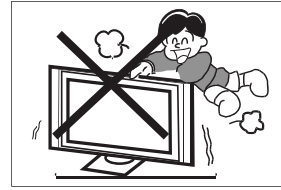

Теледидарға ешқашан кірмеңіз және сүйенбеңіз, сондай-ақ теледидарды немесе тұғырды құлатпаңыз. Балалардан көз алмаңыз. Құрылғы құлап кетіп жарақаттауы әбден мүмкін.

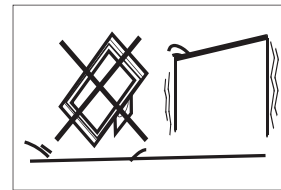

Тұрақсыз арбаларға, бағандарға, счөрелерге немесе үстелдерге құрылғыны қоюшы болмаңыз. Құлау құрылғының зақымдануына, сондай-ақ адамның дене жарақатына әкелуі мүмкін.

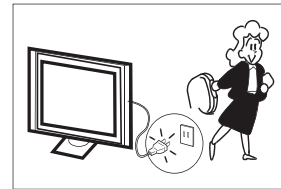

Ұзақ уақыт бойы пайдаланылмаса, құрылғыны электрмен қоректендіру желісінен ажырату ұсынылады

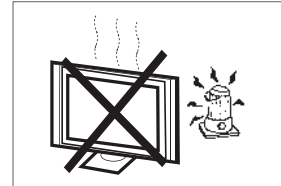

Теледидар қабылдағышын тікелей күн сәулесінің және басқа да жылу көздерінің әсеріне ұшыратпаңыз. Теледидар қабылдағышын бейне және дыбыс күшейткіштері сияқты жылу бөлетін басқа құрылғыларға тікелей орнатпаңыз. Теледидарға жанып тұрған шам сияқты ашық от көздерін орнатпаңыз.

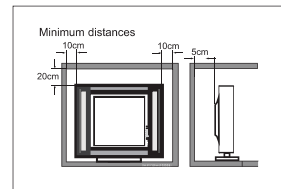

Орнатылған теледидар орнатылған кезде, қабырғаға дейінгі ең аз қашықтықты сақтау керек. Қызып кету құрылғының зақымдалуына және қызмет ету мерзімін қысқартуға әкеледі.

Ескертпе: құрылғыны қолайлы климат жағдайларында қолданыңыз.

ПАЙДАЛАНУҒА ДАЙЫНДЫҚ

МАҢЫЗДЫ: Ешқашан да экранға баспаңыз. Бұл әрекеттер оның сынуға апарып соқтырады. Кепілдік дұрыс емес пайдалану немесе дұрыс емес орнату нәтижесінде пайда болған ақауларға қолданылмайды.

ТҰҒРЫДЫҢ БЕКІНДІРМЕЛЕРІ

МАҢЫЗДЫ: Пайдаланардың алдынан теледидардың тұғыры жинастырылып алынуы керек.

1. Теледидарға зақым келтірмеу үшін теледидарды жұмсақ әрі тегіс жерге (көрпеге, пенопластқа, киімге, т.б.) бетін төмен қаратып қойыңыз.
2. Теледидардың кронштейннің 2 бұрандамен бекітіңіз.

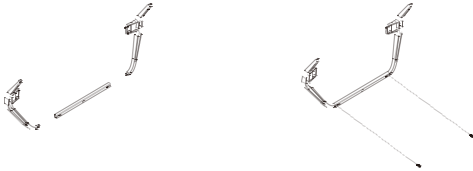

3. Теледидардың астыңғы жағындағы кронштейнді 4 бұрандамен бекітіңіз.

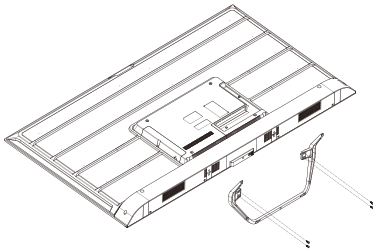

ЕСКЕРТУ

Өнімнің сыртқы қабаты нақты өнімге байланысты болуы керек.

ЖАРЫҚ ДИОДТЫ ТЕЛЕДИДАРДЫ ҚАБЫРҒА ОРНАТУҒА ДАЙЫНДАУ

Кабельдерге кедергі келтірмеу үшін теледидарды қабырғадан кемінде 2,36 дюйм (60 мм) аралықта ұстағаныңыз дұрыс.

Теледидарды қабырғаға орнатпас бұрын, тіректі алу керек. Қауіпсіздік үшін тірегі алынған теледидардың салмағын көтеретін UL компаниясының тізіміндегі кронштейнді ғана пайдаланыңыз.

Қабырға кронштейннің теледидарға бекіту үшін:

1. Теледидардың тірегі ұстап тұрған бұрандаларды шешіп алыңыз.
2. Тіректі теледидардан алыңыз.
3. Қабырға кронштейннің теледидардың артына 4 бұрандамен бекітіңіз. Орнату үшін қабырға кронштейнімен бірге келген пайдаланушы нұсқаулығындағы нұсқауларды орындаңыз.

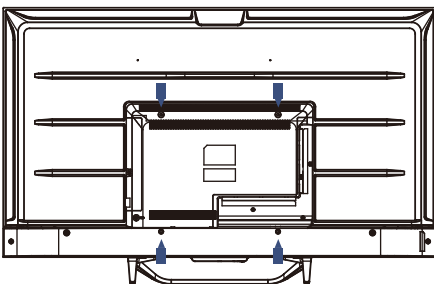

4. Қабырғаға бекітетін бұрандаларды (M6x1 2 мм/4 дана) пайдаланып, жарық диодты теледидардың артқы жағына 12 кг-күш моментімен бұраңыз.

ТЕЛЕДИДАРДЫ ҚЫСТЫРУ

1. Тіреуішті орнатыңыз және теледидарды қатты жерге орналастырыңыз.

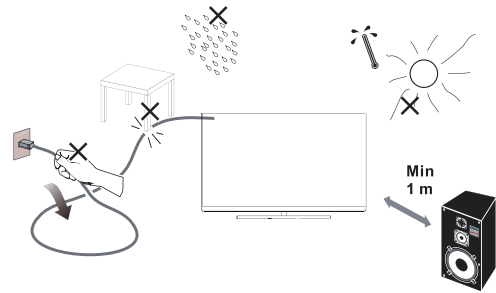

ЕСКЕРТУ

- Теледидарды орнату кезінде желдеткіш саңылаулары ауаның еркін айналымы үшін ашық болуын қадағалаңыз. Артқы панельдің желдету саңылауларын келегейлеп жауып тастамаңыз.
 - Толық қауіпсіздікті қамтамасыз ету үшін жақын жерге немесе құрылғыда жанып тұрған шам сияқты ашық от көздерін орнатпаңыз.
 - Жылудың, тікелей күн сәулесінің, жаңбырдың немесе судың әсерін болдырмаңыз. Құрылғыға тамшылардың немесе шашыраудың түсуіне жол бермеңіз.
2. Антенна кабелін немесе кабель кабелін теледидардың артқы жағындағы **ANT IN** антеннасының ұясына қосыңыз. 7-беттегі "АНТЕННАНЫ/КӨБІЛДІ ЖАЛҒАСТЫРУ" бөлімін қараңыз.
 3. Қуаттау:

Қуаттау шнурын жұмыс розеткасына қосыңыз.

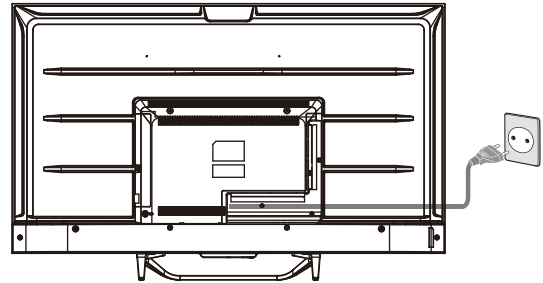

4. Теледидарды қыстырыңыз.

Теледидарды қосу үшін қашықтан басқару құралындағы **POWER** түймесін басыңыз.

СЫРТҚЫ ҚҰРЫЛҒЫЛАРДЫ ЖАЛҒАСТЫРУ ЖӘНЕ БАСҚАРУ

БАТЫРМАЛАРДЫ БАСҚАРУ

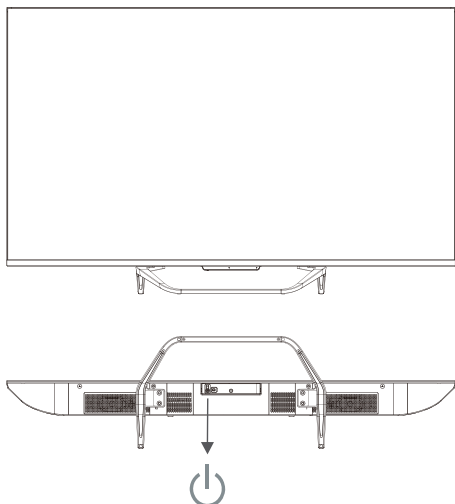

ЖЕТКІЗІЛІМ ЖИНАҚТАМАСЫ

Теледидар 50"
Қашықтықтан басқару пульті - 1 дана
Пайдаланушының нұсқаулығы - 1 дана
Жеткізілім жинақтамасы -1 дана
бұранда - 6 дана

Күту режимінде теледидарды қосу үшін түймені басыңыз.
Қосулы кезде теледидарды өшіру үшін түймені басыңыз.

СЫРТҚЫ ҚҰРЫЛҒЫЛАРДЫ ЖАЛҒАСТЫРУ



Ұяшықтар (солдан оңға):

RJ45, OPTICAL, VIDEO, L, R, HDMI4, HDMI3, HDMI2,



Ұяшықтар (солдан оңға):

HDMI1 (ARC), LNB IN (SATELLITE), ANT IN (ANTENNA/CABLE), USB1, USB2, EARPHONE, CI.

Ескертпе:

HDMI портына DVI сигналы келген кезде, аудио сигнал AV аудио арнасынан алынады.

ҚҰРЫЛҒЫЛАРДЫ ЖАЛҒАСТЫРУ

Құрылғыны ТД тылындағы ұяшықтарға келесі түрде қосыңыз:

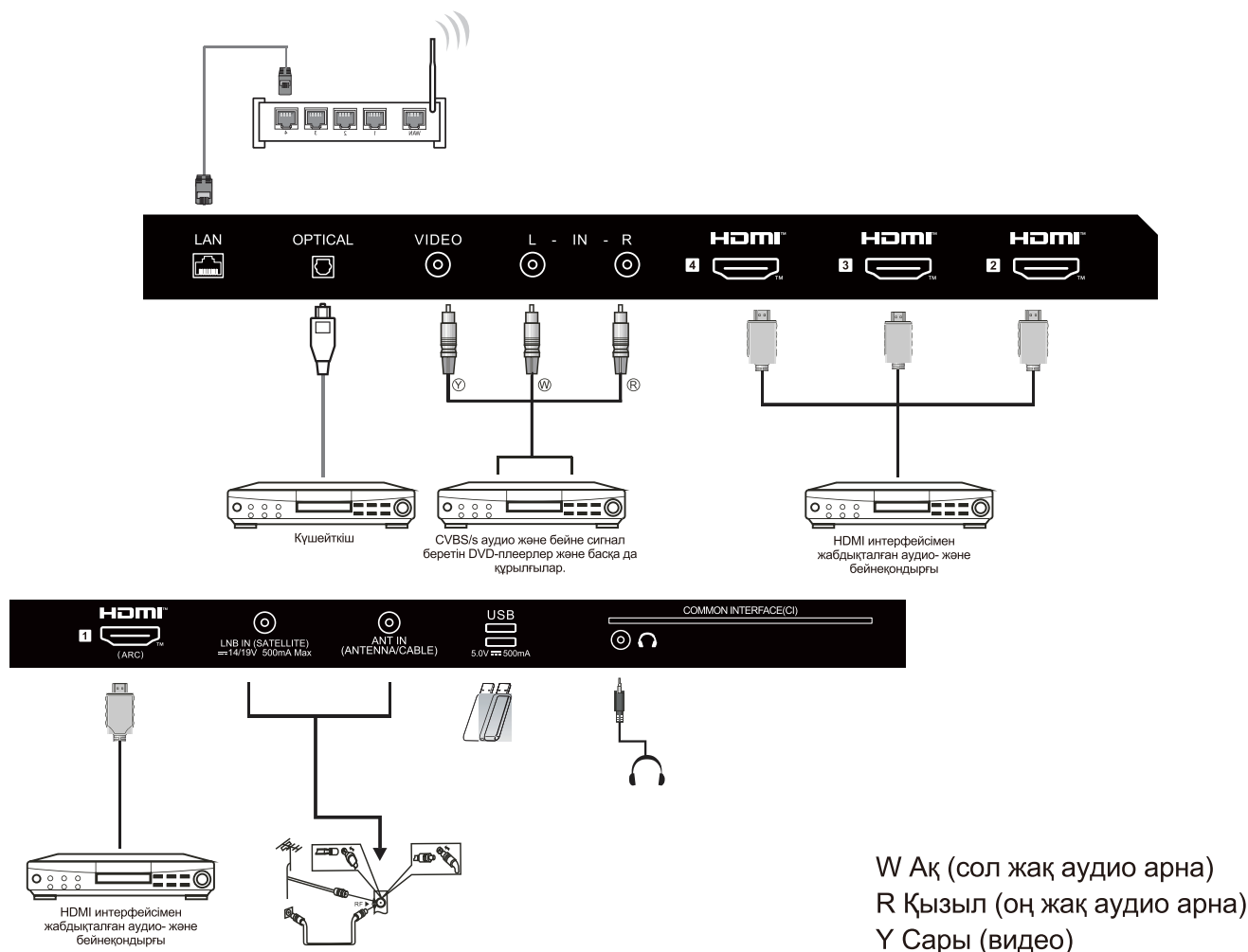

1. HDMI: Жоғары ажыратымдылықты қолдайтын мультимедиялық құрылғыларды қосыңыз.
2. USB: USB құрылғыларды жалғастырыңыз.
3. RF: Антенналық/кәбілдік ТД
4. AV INPUT: Видео кіріс/аудио кіріс.

ПАЙДАЛАНУ ЖӨНІНДЕГІ НҰСҚАУЛЫҚ

ҚАШЫҚТАН БАСҚАРУ ПУЛЬТІ БАСҚАРУ

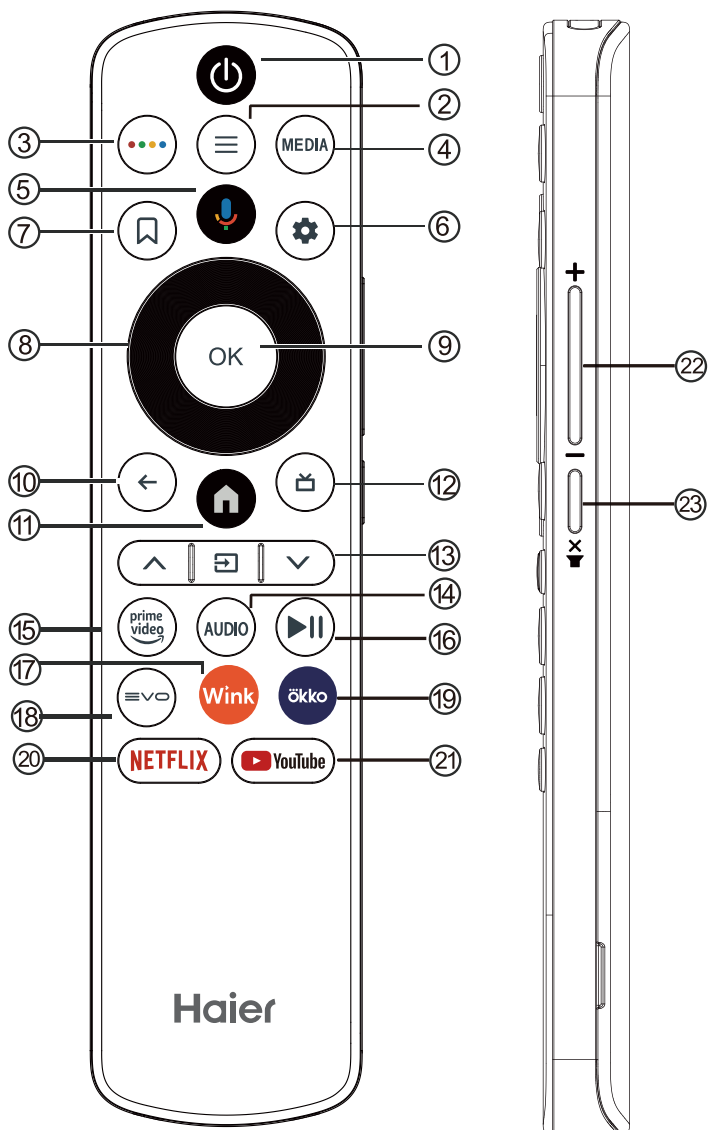

Батарея бөлімінің қапқағын алыңыз.
Жинақтағы 2 батареяны (AAA үлгісіндегі, 1,5 В).

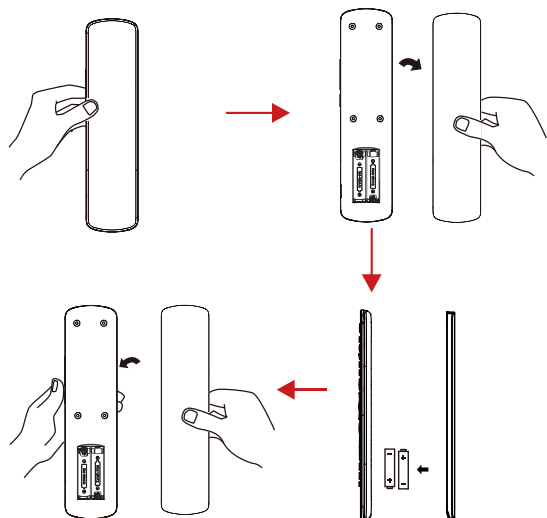

#	Элемент	Сипаттамалары
1.	Power	Теледидарды қосыңыз немесе өшіріңіз. Теледидар өшірулі болса да, онда аздап қуат болады. Қуатты толық өшіру үшін қуат сымын ажыратыңыз.
2.		Экрандық мәзірді ашу немесе жабу үшін басыңыз.
3.		Виртуалды пернетақтаны ашу үшін басыңыз.
4.	MEDIA	Мультимедианы ашу үшін басыңыз.
5.		Дауыспен іздеуді іске қосу үшін басыңыз.
6.		Параметрлер мәзірлерін ашу үшін басыңыз.
7.		Арналар тізімін ашу үшін басыңыз.
8.		Экрандық мәзірді шарлау үшін басыңыз.
9.	OK	Таңдалған опцияға кіріңіз немесе таңдалған әрекетті орындаңыз.
10.		Алдыңғы мәзірге қайтып оралыңыз.
11.		Басты бетті ашу үшін басыңыз.
12.		Теледидар режимінде электрондық бағдарлама нұсқаулығын көрсету үшін басыңыз.
13.	CH CH	Телеарналарды ауыстыру үшін не түймесін басыңыз. Кіріс көздер тізімін ашу үшін басыңыз.
14.	AUDIO	Аудио тректерді ауыстыру үшін басыңыз.
15.		Онлайн телешоулар мен фильмдер көруге арналған прайм бейне үшін басыңыз (интернетке қосылу қажет).
16.		Мультимедиалық режимде ойнату/кідірту үшін басыңыз.
17.	Wink	Wink қолданбасын ашу үшін басыңыз.
18.		EVO қолданбасын ашу үшін басыңыз.
19.	ökko	ökko қолданбасын ашу үшін басыңыз.
20.	NETFLIX	NETFLIX қолданбасын ашу үшін басыңыз.
21.		YouTube қолданбасын ашу үшін басыңыз.
22.		Дыбыс деңгейін реттеу үшін + не – түймесін басыңыз.
23.		Дыбысты өшіру және қосу үшін басыңыз.

БАСТАПҚЫ ПАРАМЕТРЛЕРДІ РЕТТЕУ

Теледидарды бірінші рет қосқанда, орнату шебері сізді негізгі параметрлерді орнатуға апарды. Бірінші рет орнатуға арналған мәтіндік кеңеске сәйкес орындаңыз.



Бұл функция қашықтан басқару құралының жұптастыру коды үшін пайдаланылады. Код сәтті болғаннан кейін, теледидарды басқару үшін Bluetooth қашықтан басқару құралын пайдалануға болады.

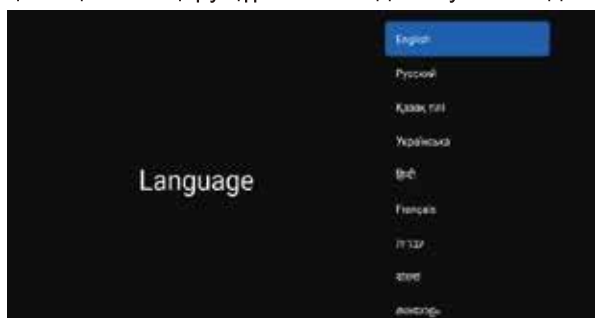

Жүйе тілін таңдау үшін ▲/▼ түймесін басыңыз, сосын тілді растау үшін **OK** түймесін басыңыз.

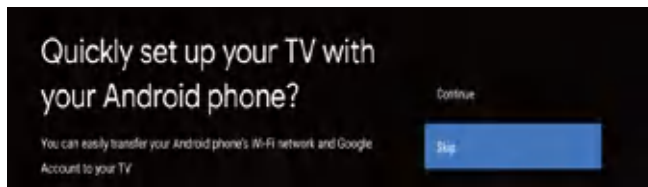

Android телефонын теледидарға қосыңыз, қосылымды жалғастыру үшін «Жалғастыру» опциясын, бұл қадамды өткізіп жіберу үшін «Өткізіп жіберу» опциясын таңдаңыз.



Қосылатын Wi-Fi желісін таңдау үшін ▲/▼ түймесін басыңыз, сосын **OK** түймесін басып, қосылымның сәтті болғанын растау үшін құпиясөзді енгізіңіз.

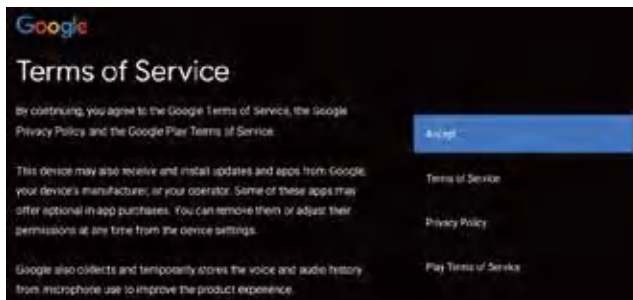

Өнімді пайдалануды жақсарту үшін Google Қызмет көрсету шарттарын қабылдап, осы шартты қабылдау үшін «Қабылдау» түймесін басыңыз.

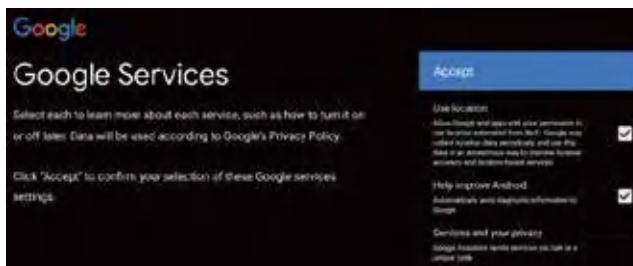

Қосымша мүмкіндіктерге қол жеткізгіңіз келсе, құрылғыңыздың орны туралы ақпаратты алу үшін Google шарттарына келісіңіз, сосын қабылдау үшін «Қабылдау» түймесін басыңыз.

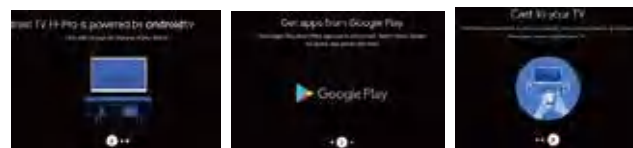

1. Құрылғыңыз Android TV арқылы істейді және шолу мүмкіндігін таңдау үшін ► түймесін басыңыз.
2. Google Play дүкенінен қосымша қолданбалар алып, келесі экранға өту үшін ► түймесін басыңыз.
3. Фотосуреттер мен басқа мазмұнды теледидарға кірістірілген Chromecast арқылы тасымалдаңыз, сосын шолуды аяқтау үшін **OK** түймесін басыңыз.

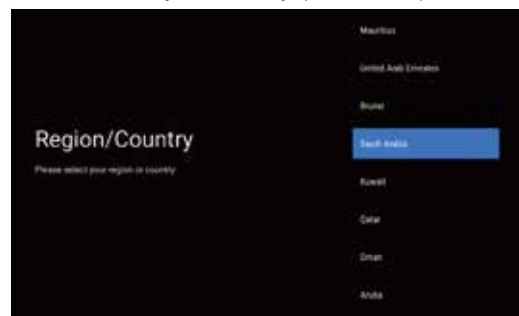

Құрылғыдан елді таңдау үшін ▲/▼ түймесін басыңыз, сосын растау үшін **OK** түймесін басыңыз.



Қауіпсіздік пен құпиялықты қамтамасыз ететін құрылғының құпиясөзін орнату үшін пайдаланылады.



Функциялық пернетақтаны ашу үшін **OK** түймесін басыңыз, сосын 4 таңбалы құпиясөзді енгізу үшін қашықтан басқару құралын пайдаланып, келесі интерфейске автоматты түрде өтіңіз.

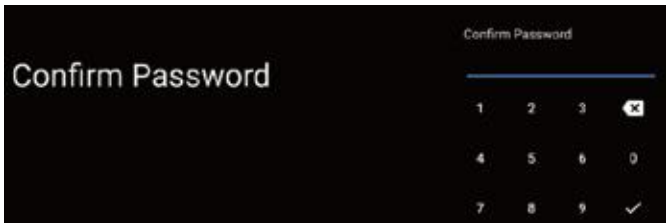

Құпиясөзді қайта растап, оны орынды етіп ұстаңыз. Құпиясөзді енгізу және құпиясөзді растауды аяқтау үшін қашықтан басқару құралын пайдаланыңыз.

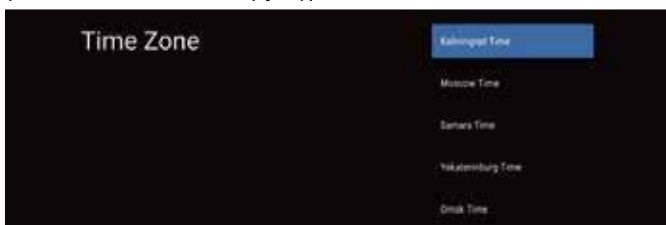

Дұрыс уақыт белдеуін таңдау үшін **▲/▼** түймесін басыңыз, сосын растау үшін **OK** түймесін басыңыз.

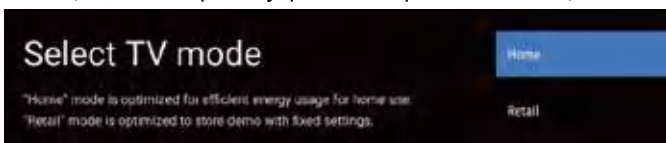

Режимді таңдау үшін **▲/▼** түймесін басып, басты режимді таңдаңыз, сосын растау үшін **OK** түймесін басыңыз.

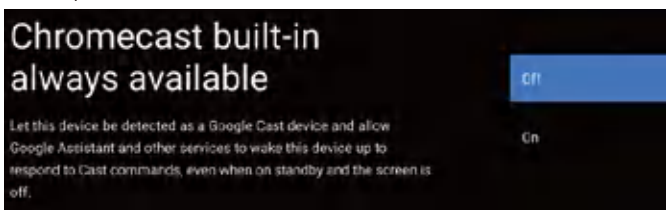

Chromecast қолданбасының әрдайым қолжетімді болатын мүмкіндіктерін қосу немесе өшіру үшін **▲/▼** түймесін басыңыз.



Ізделетін тюнер режимін таңдау үшін **▲/▼** түймесін басыңыз, сосын растау үшін **OK** түймесін басыңыз.

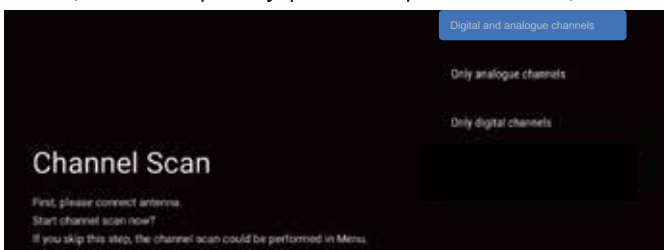

Іздеуді таңдау үшін **▲/▼** түймесін басыңыз, сосын іздеу үшін «Іздеу» түймесін басыңыз. (Арналарды іздеуді аяқтау үшін біраз уақыт кетуі мүмкін).

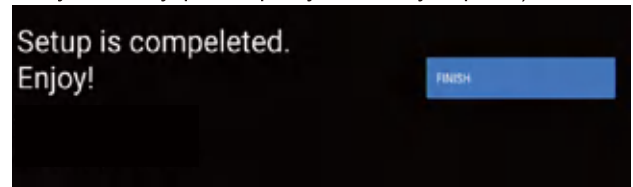

Орнатуды аяқтау үшін **OK** түймесін басыңыз.

ПРИМЕЧАНИЕ

Система IOT работает над тем, чтобы поддерживать большее количество подключений бытовых устройств на базе IOT. Простота голосового управления позволит смарт-телевизору выступать в качестве центральной точки доступа к современному интеллектуальному управлению домом при помощи стандартного языка и слов.

БАСТЫ ЭКРАН

Шебер параметрлерін аяқтағаннан кейін, теледидарды көруге және басты экранға өтуге болады

Ескертпе:

Интернетке қосылған кезде, негізгі экран уақытылы жаңартылып отырады. Бұл сурет тек мысал ретінде берілген және нақты жағдайға қарай өзгереді.

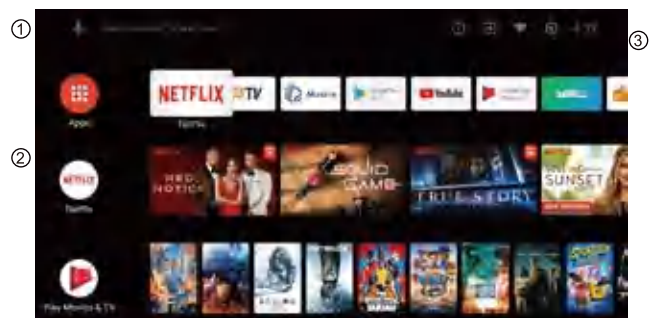

① Google көмекшісін ашыңыз немесе дауыспен іздеуді іске қосыңыз.

② Теледидарда орнатылған қолданбаларда таңдаулы қолданбалардың белгішелері осы жерде көрсетіледі. (Таңдаулы қолданбаларды пайдаланушылар қоса/жоя/тәртібін өзгерте алады.)

📁 **Қолданбалар:** барлық орнатылған қолданба тізімде берілген қолданбалар экранына өту үшін басыңыз.

③ **Хабарландырулар:** хабарландыруларды көрсетіңіз.

📺 **Кірістер:** кіріс ресурсты таңдауға арналған белгіші.

📶 **Желі және интернет:** Wi-Fi сияқты желі орнату белгішесі.

⚙️ **Параметрлер:** мұнда әр түрлі параметрлерді конфигурациялауға болады.

Параметрлер туралы мәліметтерді келесі түсіндірмеден қараңыз.

КІРІС КӨЗІ

1. HOME интерфейсінде «Кірістер» белгішесін таңдау үшін **▲/▼/◀/▶** түймесін басып, кіріс көздері тізімін ашу үшін **OK** түймесін басыңыз, содан кейін кірісті ерекшелеу үшін жоғары бағытты түймені басыңыз, ауысу үшін **OK** түймесін басыңыз.

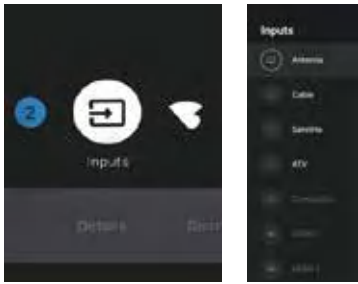

2. Теледидар қосулы кезде кіріс көздерінің тізімін көрсету үшін **РЕСУРС** түймесін басыңыз. Қажетті кіріс көзін таңдауға болады.

ЭКРАНДЫҚ МӘЗІРДІ ШАРПЛАУ

1. Кіруге екі жол бар. Біріншісінде теледидар қосулы кезде теледидар опцияларын көрсету үшін мәзір түймесін басыңыз, сосын параметрлер мәзірін таңдау үшін ▲/▼/◀/▶ түймесін басып, растау үшін **ОК** түймесін басыңыз. Екіншісінде БАСТЫ БЕТ интерфейсында параметрлер мәзірінің домалақ белгішесін таңдау үшін ► түймесін басып, растау үшін **ОК** түймесін басыңыз.

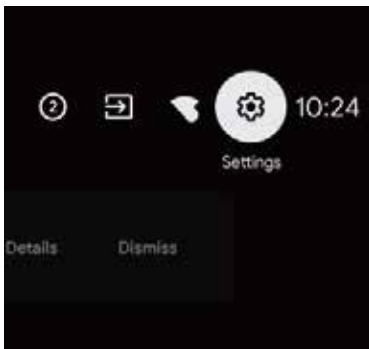
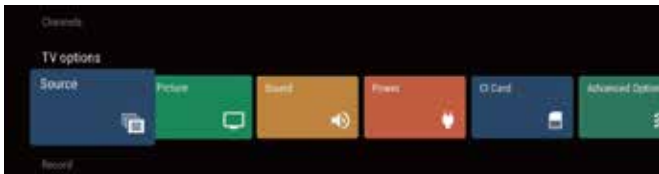

2. Орнатқыңыз келетін нәрсені таңдау үшін ▲/▼ түймесін басыңыз.
3. Орнатуға өту үшін **ОК** түймесін басыңыз.

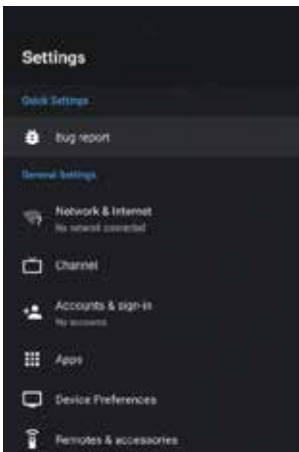

Алдыңғы мәзірге оралу үшін АРТҚА түймесін басыңыз. Егер негізгі мәзір көрсетілсе, АРТҚА түймесін басып экрандағы мәзірді жабады.

Желі

1. Орнатқыңыз келетін нәрсені таңдау үшін ▲/▼ түймесін басыңыз.
2. Растау үшін **ОК** түймесін басыңыз.
3. Реттеп болғаннан кейін сақтау және алдыңғы мәзірге оралу үшін **ОК** түймесін басыңыз.

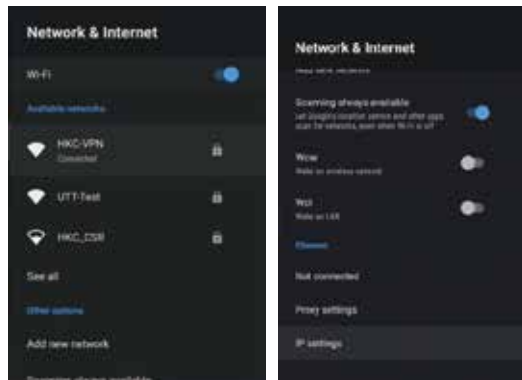

АРНА

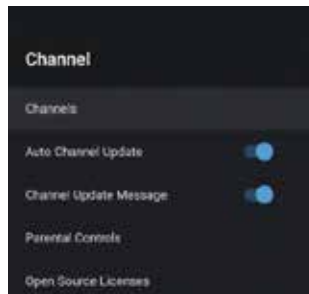

Арналар – Әр түрлі арна орнату режимдеріне негізделген іздеу **ішкі мәзірін** көрсетіңіз.

Арналарды автоматты түрде жаңарту – ҚОСУ/ӨШІРУ опциясын таңдау үшін **ОК** түймесін басыңыз. ҚОСУ опциясын таңдаған кезде, жүйе күту режимінің 5 минутынан кейін арналарды автоматты түрде іздеп жаңартады.

Арна жаңарту хабары – ҚОСУ/ӨШІРУ опциясын таңдау үшін **ОК** түймесін басыңыз. ҚОСУ опциясын таңдағанда, жүйеде сізге жаңарту хабары көрсетіледі.

Ата-ана бақылауы – Опцияны таңдау үшін ▲/▼ түймесін басыңыз, содан кейін ішкі мәзірге кіру үшін **ОК** түймесін басыңыз.

Ашық бастапқы лицензиялар – Опцияны таңдау үшін ▲/▼ түймесін басыңыз, содан кейін ішкі мәзірге кіру үшін **ОК** түймесін басыңыз.

АРНАЛАР (антенна)

1. БАСТЫ БЕТ интерфейсында «Кірістер» белгішесін таңдаңыз, сосын кіріс көзі тізімін ашу үшін **ОК** түймесін басып, «Антенна» опциясын таңдаңыз.

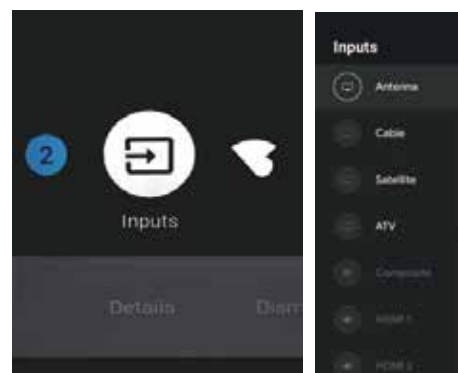

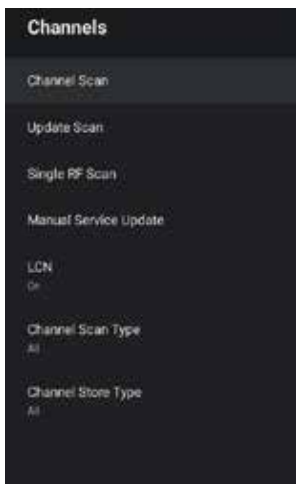

2. Мәзір -> Параметрлер -> Арна -> Арналар

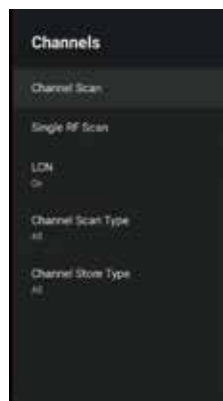

3. Арналарды іздеген кезде антеннаның DTV автоматты іздеу платформасының интерфейсіне тікелей кіресіз.

Іздеуді жаңарту: станциядан тыс жиілік нүктелерін автоматты түрде қайта іздейді.

Бір реттік радиожилік бойынша іздеу: DTV қолмен іздеу, радиожилік арнасын таңдағаннан кейін солға-оңға өту, тікелей ОК іздеу.

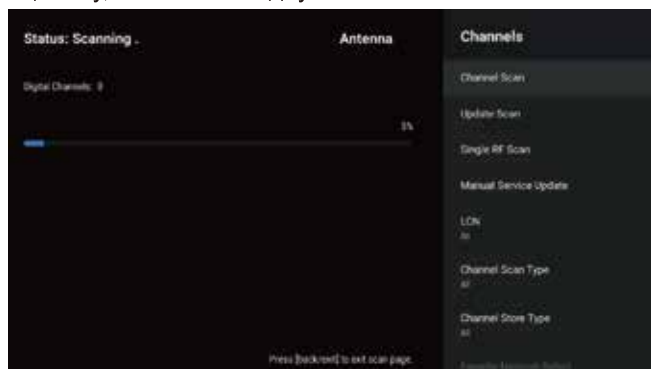

3. Арналарды іздеуге кіріп, әр түрлі іздеу параметрлерін таңдаңыз.

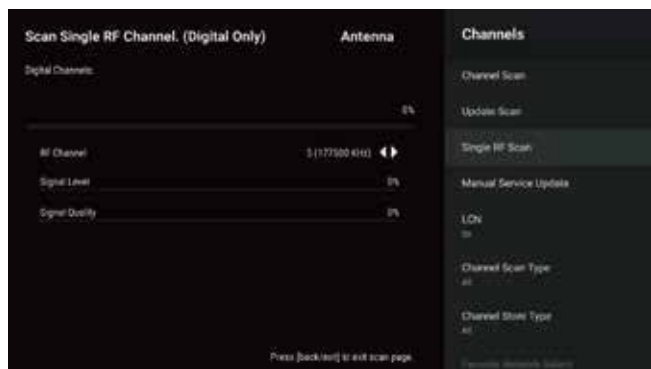

Бір реттік радиожилік бойынша іздеу: Параметрлерді қолмен іздеңіз.

АРНАЛАР (жерсерік)

1. БАСТЫ БЕТ интерфейсінде «Кірістер» белгішесін таңдаңыз, сосын кіріс көзі тізімін ашу үшін ОК түймесін басып, «Жерсерік» опциясын таңдаңыз.

АРНАЛАР (кабель)

1. БАСТЫ БЕТ интерфейсінде «Кірістер» белгішесін таңдаңыз, сосын кіріс көзі тізімін ашу үшін ОК түймесін басып, «Кабель» опциясын таңдаңыз.

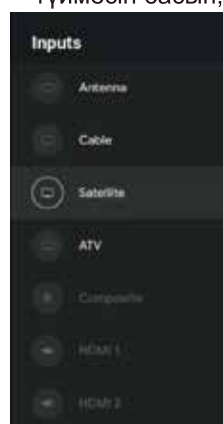
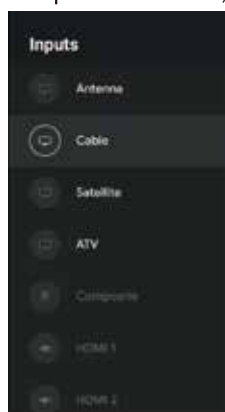

2. Мәзір -> Параметрлер -> Арна -> Арналар

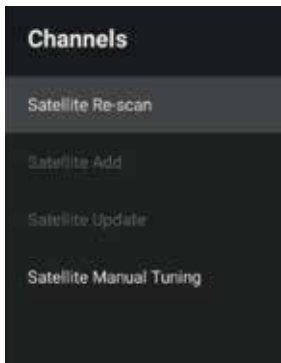

3. Ішкі мәзірді таңдап, «Жерсеріктен қайта іздеу», «Жерсерікті қолмен реттеу» және т.б. әрекеттерді орындауға болады.

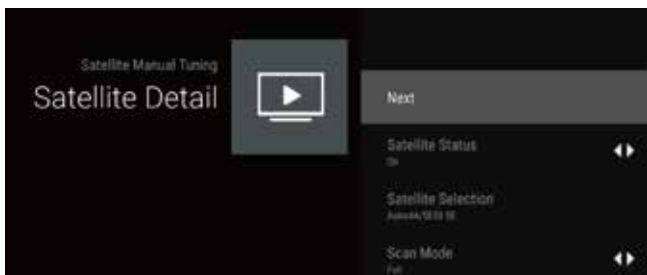
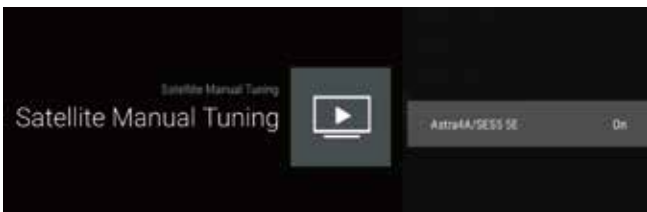
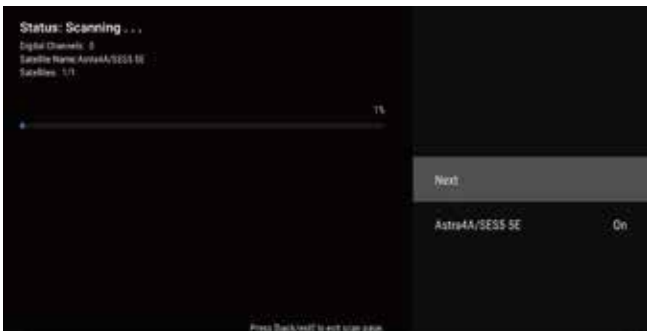
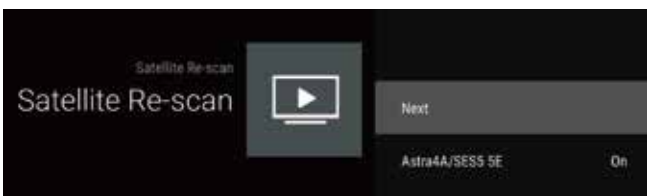
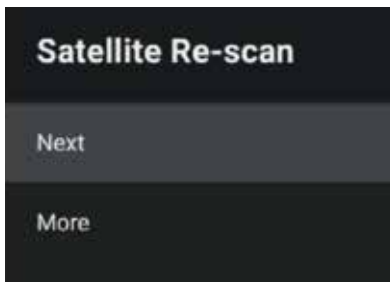

АРНАЛАР (АТВ/АНАЛОГ)

1. БАСТЫ БЕТ интерфейсында «Кірістер» белгішесін таңдаңыз, сосын кіріс көзі тізімін ашу үшін ОК түймесін басып, «АТВ» опциясын таңдаңыз.

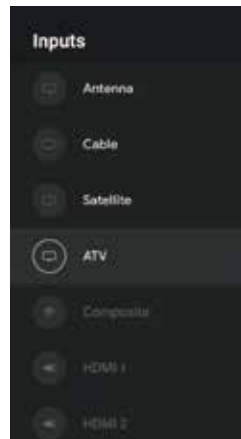

2. Мәзір -> Параметрлер -> Арна -> Арналар

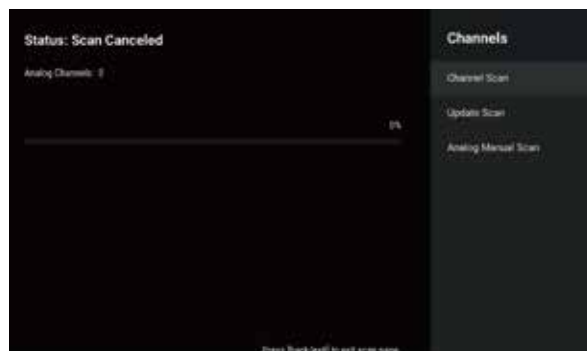
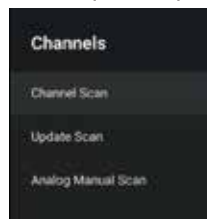

Арналарды іздеген кезде автоматты іздеу платформасының интерфейсіне тікелей кіресіз. **Іздеуді жаңарту:** станциядан тыс жиілік нүктелерін автоматты түрде қайта іздейді.

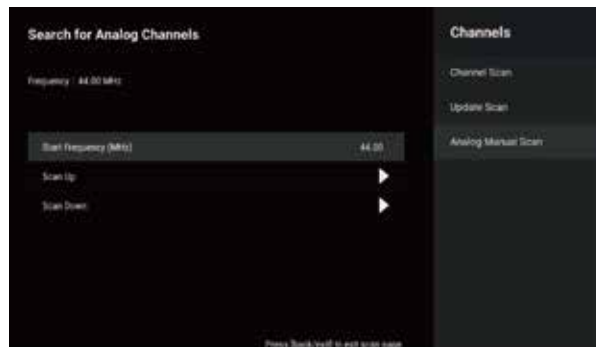

іздеңіз. Жиілік нүктесін енгізгеннен кейін, іздеу станциясын жоғары немесе төмен қарай таңдауға болады.

АККАУНТТАР ЖӘНЕ КІРУ

Мәзір -> Параметрлер -> Аккаунттар және кіру.

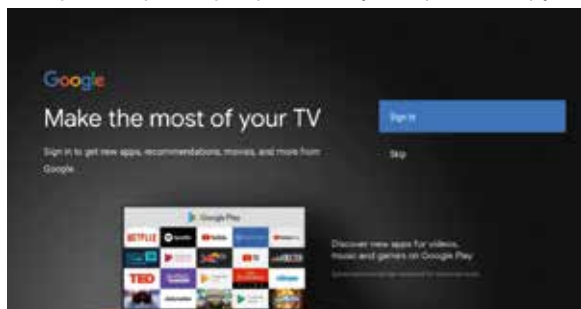

«Кіру» тармағын таңдап, келесі қадамға өтіңіз, сосын аккаунт және құпиясөз бөліміне кіріңіз. Тиісті параметрлерді аяқтау үшін нұсқауларды орындаңыз.

ҚОЛДАНБАЛАР



Бұл мәзірде ҚОЛДАНБА рұқсаттарын орнатуға және қолданбалар тізімдерін оқуға болады.

1. Орнатқыңыз келетін нәрсені таңдау үшін ▲/▼ түймесін басыңыз.
2. Растау үшін **ОК** түймесін басыңыз.
3. Реттеп болғаннан кейін алдыңғы мәзірге оралу үшін **АРТҚА** түймесін басыңыз.

ҚҰРЫЛҒЫ ТАҢДАУЛАРЫ

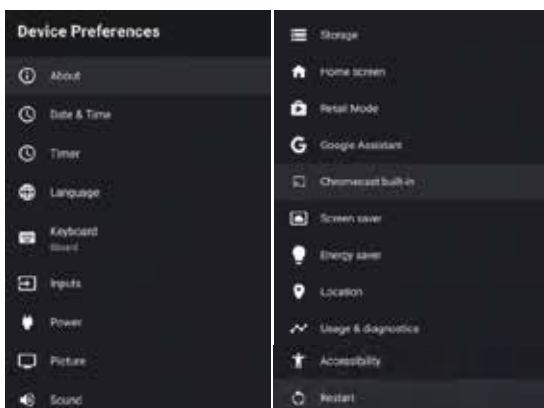

Бұл мәзірде теледидардың ақпараты мен параметрлерін оқуға болады.

1. Орнатқыңыз келетін нәрсені таңдау үшін ▲/▼ түймесін басыңыз.
2. Растау үшін **ОК** түймесін басыңыз.
3. Реттеп болғаннан кейін алдыңғы мәзірге оралу үшін **АРТҚА** түймесін басыңыз.

АҚПАРАТ



Бұл мәзірде жүйені жаңартуға, зауыттық параметрлерді қалпына келтіруге, теледидар және т.б. туралы оқуға болады.

1. Орнатқыңыз келетін нәрсені таңдау үшін ▲/▼ түймесін басыңыз.
2. Растау үшін **ОК** түймесін басыңыз.
3. Реттеп болғаннан кейін алдыңғы мәзірге оралу үшін **АРТҚА** түймесін басыңыз.

КҮН МЕН УАҚЫТ



Автоматты күн мен уақыт – Опцияны таңдау үшін ▲/▼ түймесін басыңыз, содан кейін ішкі мәзірге кіру үшін **ОК** түймесін басыңыз. (Таңдаулы: желіден берілген уақытты пайдалану, өшіру)

ЕСКЕРТПЕ

Күн мен уақытты қолмен орнату қажет болса, «Автоматты күн мен уақыт параметрі» мәніне «Өшірулі» күйін орнатыңыз.

Күнді орнату – Опцияны таңдау үшін ▲/▼ түймесін басыңыз, содан кейін ішкі мәзірге кіру үшін **ОК** түймесін басыңыз.

Уақытты орнату – Опцияны таңдау үшін ▲/▼ түймесін басыңыз, содан кейін ішкі мәзірге кіру үшін **ОК** түймесін басыңыз.

Уақыт белдеуін орнату – Опцияны таңдау үшін ▲/▼ түймесін басыңыз, содан кейін ішкі мәзірге кіру үшін **ОК** түймесін басыңыз.

24 сағаттық форматты пайдалану – Опцияны таңдау үшін ▲/▼ түймесін басыңыз, содан кейін **ҚОСУ / ӨШІРУ** опциясын таңдау үшін **ОК** түймесін басыңыз.

ТАЙМЕР

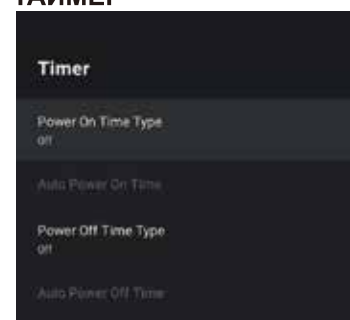

Қуат қосу уақытының түрі – Опцияны таңдау үшін ▲/▼ түймесін басыңыз, содан кейін ҚОСУ/ӨШІРУ/БІР РЕТ опциясын таңдау үшін ОК түймесін басыңыз. Автоматты **қосу уақыты** – Опцияны таңдау үшін ▲/▼ түймесін басыңыз, содан кейін ішкі мәзірге кіру үшін ОК түймесін басыңыз. (**Қуат қосу уақытының түрі** ҚОСУЛЫ/БІР РЕТ мәнінде болса, осы опция жарамды.)

Қуат өшіру уақытының түрі – Опцияны таңдау үшін ▲/▼ түймесін басыңыз, содан кейін ҚОСУ/ӨШІРУ/БІР РЕТ опциясын таңдау үшін ОК түймесін басыңыз

Автоматты өшіру уақыты – Опцияны таңдау үшін ▲/▼ түймесін басыңыз, содан кейін ішкі мәзірге кіру үшін ОК түймесін басыңыз. (**Қуат өшіру уақыты үлгісі** ҚОСУЛЫ/БІР РЕТ мәнінде болса, осы опция жарамды)

ТІЛ

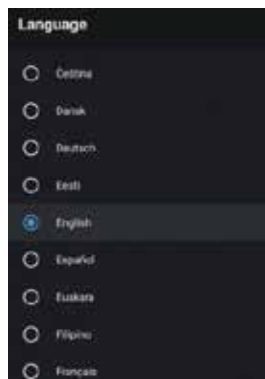

Тіл – Опцияны таңдау үшін ▲/▼ түймесін басыңыз, содан кейін таңдалған тілді енгізу үшін ОК түймесін басыңыз.

ПЕРНЕТАҚТА

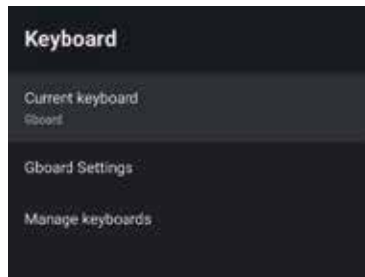

Ағымдағы пернетақта – Опцияны таңдау үшін ▲/▼ түймесін басыңыз, содан кейін ішкі мәзірге кіру үшін ОК түймесін басыңыз.

Gboard параметрлері – Опцияны таңдау үшін ▲/▼ түймесін басыңыз, содан кейін ішкі мәзірге кіру үшін ОК түймесін басыңыз.

Пернетақталарды басқару – Опцияны таңдау үшін ▲/▼ түймесін басыңыз, содан кейін ішкі мәзірге кіру үшін ОК түймесін басыңыз.

КІРІСТЕР

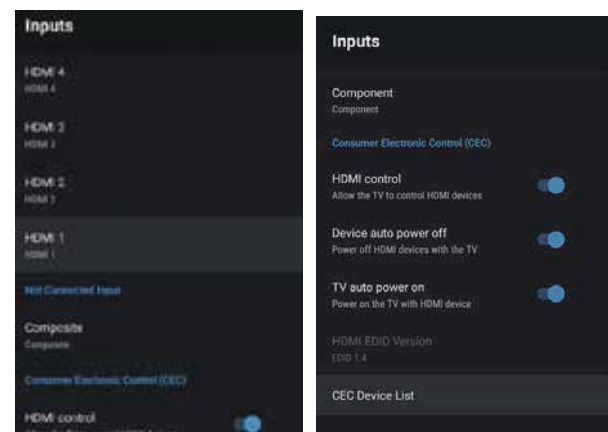

Кірістер – Опцияны таңдау үшін ▲/▼ түймесін басыңыз, содан кейін ішкі мәзірге кіру үшін ОК түймесін басыңыз.

HDMI басқару – Опцияны таңдау үшін ▲/▼ түймесін басыңыз, содан кейін ҚОСУ/ӨШІРУ опциясын таңдау үшін ОК түймесін басыңыз.

Құрылғыны автоматты түрде өшіру – Опцияны таңдау үшін ▲/▼ түймесін басыңыз, содан кейін ҚОСУ/ӨШІРУ опциясын таңдау үшін ОК түймесін басыңыз.

Теледидарды автоматты түрде қосу – Опцияны таңдау үшін ▲/▼ түймесін басыңыз, содан кейін ҚОСУ/ӨШІРУ опциясын таңдау үшін ОК түймесін басыңыз.

HDMI EDID нұсқасы – EDID нұсқасын көрсетеді.

СЕС құрылғылар тізімі – Опцияны таңдау үшін ▲/▼ түймесін басыңыз, содан кейін ішкі мәзірге кіру үшін ОК түймесін басыңыз.

ҚУАТ



Ұйқы таймері – Опцияны таңдау үшін ▲/▼ түймесін басыңыз, содан кейін ішкі мәзірге кіру үшін ОК түймесін басыңыз (қосымша: өшірулі, 10 минут, 20 минут, 30 минут, 40 минут, 50 минут, 60 минут, 90 минут, 120 минут).

Кескін өшірулі – Опцияны таңдау үшін ▲/▼ түймесін басыңыз, содан кейін ӨШІРУ опциясын таңдау үшін ОК түймесін басыңыз.

Өшіру таймері – Опцияны таңдау үшін ▲/▼ түймесін басыңыз, содан кейін ішкі мәзірге кіру үшін ОК түймесін басыңыз (қосымша: өшірулі, 30 минут, 60 минут, 90 минут, 120 минут, 150 минут, 180 минут, 210 минут, 240 минут)

Сигналсыз автоматты түрде өшіру – Опцияны таңдау үшін ▲/▼ түймесін басыңыз, содан кейін ішкі мәзірге кіру үшін ОК түймесін басыңыз. (Қосымша: өшірулі, 5 минут, 10 минут, 15 минут, 30 минут, 60 минут).

Автоматты ұйқы – Опцияны таңдау үшін ▲/▼ түймесін басыңыз, содан кейін ішкі мәзірге кіру үшін ОК түймесін басыңыз.

(Таңдаулы: Ешқашан, 4 сағат, 6 сағат, 8 сағат).

СУРЕТ



Кескін режимі – Опцияны таңдау үшін ▲/▼ түймесін басып, ішкі мәзірге кіріңіз. (Қосымша: пайдаланушы, стандартты, жанды, спорт, фильм, ойын, қуат үнемдеу).

Dolby Vision хабарламасы – Опцияны таңдау үшін ▲/▼ түймесін басыңыз, содан кейін ҚОСУ / ӨШІРУ опциясын таңдау үшін ОК түймесін басыңыз.

Артқы жарық/Жарықтық/Контраст/Қанықтық/Реңк/Айқындық – Опцияны таңдау үшін ▲/▼ түймесін басыңыз. Параметрдің мәнін түсіру үшін ◀ түймесін басыңыз. Параметрдің мәнін көтеру үшін ▶ түймесін басыңыз.

Гамма – Опцияны таңдау үшін ▲/▼ түймесін басыңыз, содан кейін ішкі мәзірге кіру үшін ОК түймесін басыңыз. (Таңдаулы: Қараңғы, ортаңғы, ашық).

Түс температурасы – Опцияны таңдау үшін ▲/▼ түймесін басыңыз, содан кейін ішкі мәзірге кіру үшін ОК түймесін басыңыз.

Қосымша бейне – Опцияны таңдау үшін ▲/▼ түймесін басыңыз, содан кейін ішкі мәзірге кіру үшін ОК түймесін басыңыз.

Зауыттық мәндеріне қайтару – Барлық параметрдің зауыттық әдепкі мәндерін қайтарыңыз.

ДЫБЫС



Жүйе дыбыстары – Опцияны таңдау үшін ▲/▼ түймесін басыңыз, содан кейін «Қосу»/«Өшіру» опциясын таңдау үшін ОК түймесін басыңыз.

Dolby дыбыс өңдеу параметрі – Опцияны таңдау үшін ▲/▼ түймесін басыңыз, содан кейін ішкі мәзірге кіру үшін ОК түймесін басыңыз.

Дыбыс стилі – Опцияны таңдау үшін ▲/▼ түймесін басыңыз, содан кейін ішкі мәзірге кіру үшін ОК түймесін басыңыз. (Таңдаулы: Пайдаланушы, Стандартты, Түнгі, Спорт, Фильм, Музыка, Жаңалықтар).

Баланс / Басс / Жоғары жиілік – Опцияны таңдау үшін ▲/▼ түймесін басыңыз. Параметрдің мәнін түсіру үшін ◀ түймесін басыңыз. Параметрдің мәнін көтеру үшін ▶ түймесін басыңыз.

dbx-tv – Опцияны таңдау үшін ▲/▼ түймесін басыңыз, содан кейін ішкі мәзірге кіру үшін ОК түймесін басыңыз.

Көлемді дыбыс – Опцияны таңдау үшін ▲/▼ түймесін басыңыз, содан кейін ҚОСУ/ӨШІРУ опциясын таңдау үшін ОК түймесін басыңыз.

Эквалайзер мәліметтері – Опцияны таңдау үшін ▲/▼ түймесін басыңыз, содан кейін ішкі мәзірге кіру үшін ОК түймесін басыңыз.

Динамик кідірісі – Опцияны таңдау үшін ▲/▼ түймесін басыңыз. Параметрдің мәнін түсіру үшін ◀ түймесін басыңыз. Параметрдің мәнін көтеру үшін ▶ түймесін басыңыз.

eARC – Опцияны таңдау үшін ▲/▼ түймесін басыңыз, содан кейін «Автоматты»/«Өшіру» опциясын таңдау үшін ОК түймесін басыңыз.

Цифрлық шығыс – Опцияны таңдау үшін ▲/▼

түймесін басыңыз, содан кейін ішкі мәзірге кіру үшін ОК түймесін басыңыз. (Таңдаулы: Автоматты, Байпас, PCM, Dolby Audio – Dolby Digital Plus немесе Dolby Audio-Dolby Digital).

Цифрлық шығыс кідірісі – Опцияны таңдау үшін ▲/▼ түймесін басыңыз. Параметрдің мәнін түсіру үшін ◀ түймесін басыңыз. Параметрдің мәнін көтеру үшін ▶ түймесін басыңыз.

Автоматты дыбыс деңгейін басқару – Опцияны таңдау үшін ▲/▼ түймесін басыңыз, содан кейін ҚОСУ/ӨШІРУ опциясын таңдау үшін ОК түймесін басыңыз.

Дыбыс төмендету режимі – Опцияны таңдау үшін ▲/▼ түймесін басыңыз, содан кейін ішкі мәзірге кіру үшін ОК түймесін басыңыз. (Таңдаулы: Стереo, Көлемді).

Диалогтік күшейткіш – Опцияны таңдау үшін ▲/▼ түймесін басыңыз, содан кейін «Өшірулі»/«Төмен»/«Орташа»/«Жоғары» мәнін таңдау үшін ОК түймесін басыңыз.

Зауыттық мәндеріне қайтару – Барлық параметрдің зауыттық әдепкі мәндерін қайтарыңыз.

ЖАД

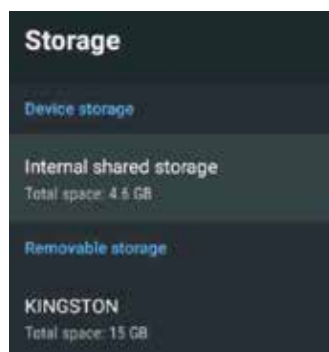

Ішкі ортақ жад – Опцияны таңдау үшін ▲/▼ түймесін басыңыз, содан кейін ішкі мәзірге кіру үшін ОК түймесін басыңыз.

Алынбалы жад – Опцияны таңдау үшін ▲/▼ түймесін басыңыз, содан кейін ішкі мәзірге кіру үшін ОК түймесін басыңыз. (Ескертпе: Егер сыртқы құрылғы болса, оны көрсетуге болады).

БАСТЫ ЭКРАН

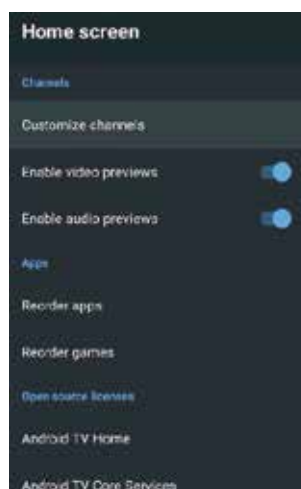

Бұл мәзірде арналарды, қолданбаларды, ашық бастапқы код лицензияларын орнатуға болады.

1. Орнатқыңыз келетін нәрсені таңдау үшін ▲/▼ түймесін басыңыз.
2. Растау үшін ОК түймесін басыңыз.
3. Реттеп болғаннан кейін алдыңғы мәзірге оралу үшін АРТҚА түймесін басыңыз.

БӨЛШЕК САУДА РЕЖИМИ

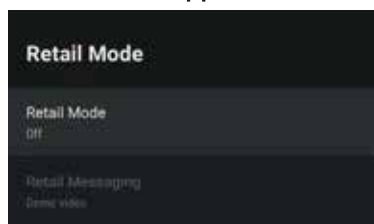

Бөлшек сауда режимі – Опцияны таңдау үшін ▲/▼ түймесін басыңыз, содан кейін ҚОСУ/ӨШІРУ опциясын таңдау үшін ОК түймесін басыңыз.

Бөлшек сауда туралы хабар алмасу – Опцияны таңдау үшін ▲/▼ түймесін басыңыз, содан кейін ішкі мәзірге кіру үшін ОК түймесін басыңыз. (Ескертпе: Демо, E-POP, E-POP+Демо)

GOOGLE КӨМЕКШІ



Бұл мәзірде іздеуге болатын қолданбаларды, қауіпсіз іздеу сүзгісін, көру рұқсаттарын, ашық бастапқы код лицензияларын орнатуға болады.

1. Орнатқыңыз келетін нәрсені таңдау үшін ▲/▼ түймесін басыңыз.
2. Реттеу үшін ОК түймесін басыңыз.
3. Реттеп болғаннан кейін алдыңғы мәзірге оралу үшін АРТҚА түймесін басыңыз.

КІРІСТІРІЛГЕН CHROMECAST

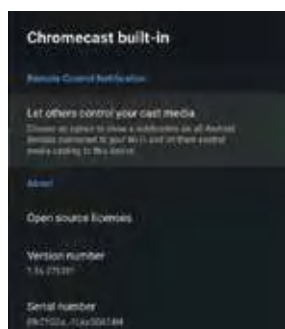

Бұл мәзірде Chromecast туралы ақпарат пен оның параметрлерін оқуға болады

1. Орнатқыңыз келетін нәрсені таңдау үшін ▲/▼ түймесін басыңыз.
2. Реттеу үшін ОК түймесін басыңыз.
3. Реттеп болғаннан кейін алдыңғы мәзірге оралу үшін АРТҚА түймесін басыңыз.

Экран сақтағыш

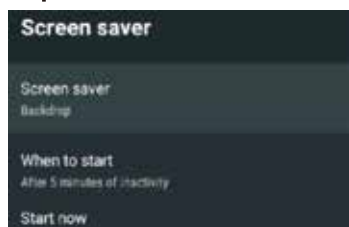

Экран сақтағыш – Опцияны таңдау үшін ▲/▼ түймесін басыңыз, содан кейін ішкі мәзірге кіру үшін ОК түймесін басыңыз. (Таңдаулы: Экранды өшіру, Фон, Түстер)

Басталатын уақыт – Опцияны таңдау үшін ▲/▼ түймесін басыңыз, содан кейін ішкі мәзірге кіру үшін ОК түймесін басыңыз. (Таңдаулы: 5 минут, 15 минут, 30 минут, 1 сағат, 2 сағат).

Қазір бастау – Опцияны таңдау үшін ▲/▼ түймесін басыңыз, содан кейін экран сақтағышқа кіру үшін ОК түймесін басыңыз.

ҚУАТ ҮНЕМДЕУ

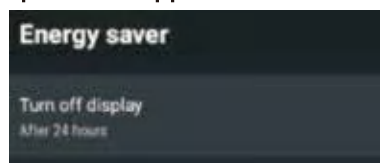

Дисплейді қосу – Опцияны таңдау үшін ▲/▼ түймесін басыңыз, содан кейін ішкі мәзірге кіру үшін ОК түймесін басыңыз. (Таңдаулы: 15 минут, 30 минут, 1 сағат, 4 сағат, 8 сағат, 12 сағат, 24 сағат, Ешқашан).

ОРЫН

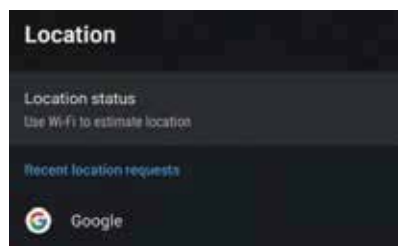

Орын күйі – Опцияны таңдау үшін ▲/▼ түймесін басыңыз, содан кейін ішкі мәзірге кіру үшін ОК түймесін басыңыз.

(Таңдаулы: Орынды анықтау үшін Wi-Fi желісін пайдаланыңыз, Өшірулі)

ПАЙДАЛАНУ ЖӘНЕ ДИАГНОСТИКА

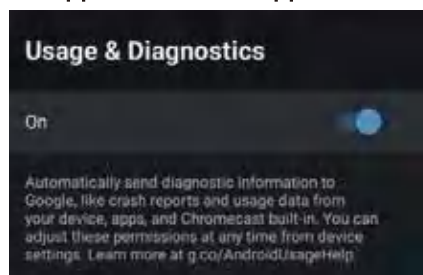

Пайдалану және диагностика – Опцияны таңдау үшін ▲/▼ түймесін басыңыз, содан кейін ҚОСУ/ӨШІРУ опциясын таңдау үшін ОК түймесін басыңыз.

АРНАЙЫ МҮМКІНДІКТЕР

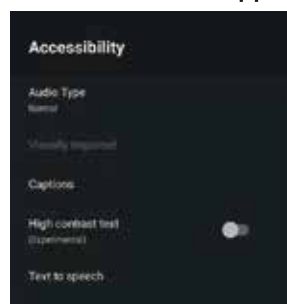

Аудио түрі – Опцияны таңдау үшін ▲/▼ түймесін басыңыз, содан кейін ішкі мәзірге кіру үшін **ОК** түймесін басыңыз. (Таңдаулы: Қалыпты, Аудио сипаттама, Ауызша субтитр, Есту қабілеті нашар, Аудио сипаттама және Ауызша субтитр.)

Көру қабілеті нашар – Опцияны таңдау үшін ▲/▼ түймесін басыңыз, содан кейін ішкі мәзірге кіру үшін **ОК** түймесін басыңыз. (Қажетті: **Аудио сипаттамасы**) **ҚОСУЛЫ**

Субтитрлер – Опцияны таңдау үшін ▲/▼ түймесін басыңыз, содан кейін ішкі мәзірге кіру үшін **ОК** түймесін басыңыз.

Жоғары контрастылы мәтін – Опцияны таңдау үшін ▲/▼ түймесін басыңыз, содан кейін **ҚОСУ/ӨШІРУ** опциясын таңдау үшін **ОК** түймесін басыңыз.

Мәтіннен сөйлеуге – Опцияны таңдау үшін ▲/▼ түймесін басыңыз, содан кейін ішкі мәзірге кіру үшін **ОК** түймесін басыңыз.

ӨШІРІП ҚОСУ

Ішкі мәзірге кіру үшін **ОК** түймесін басыңыз. (Қосымша: өшіріп қосу және бас тарту).

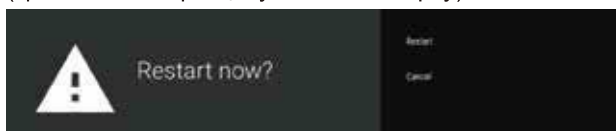

ҚАШЫҚТАҒЫ ҚҰРАЛДАР ЖӘНЕ АКСЕССУАРЛАР

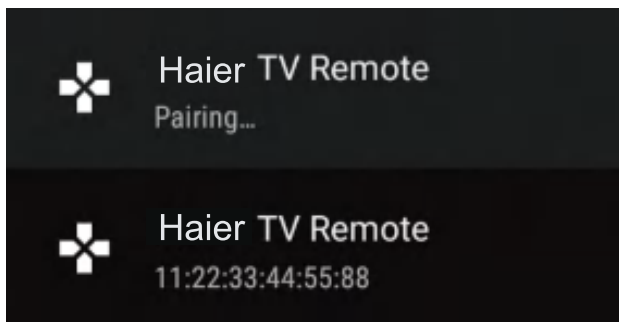
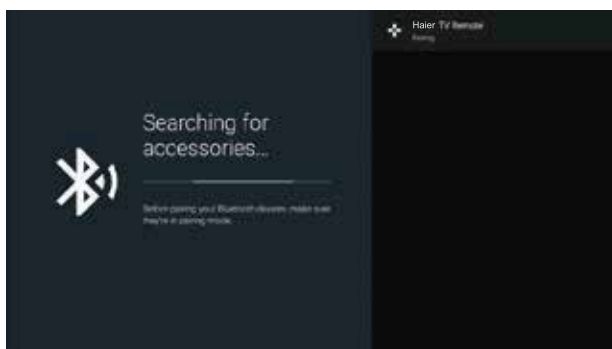

Бұл мәзірде Bluetooth құрылғыларын жұптастыруға болады.

1. Қашықтан басқару құралының астыңғы жағындағы «←» және «□» түймелерін 5 секунд басыңыз.
2. Жарық диодты шам жыпылықтай бастағанда, оны жіберіңіз. Қашықтан басқару құралы теледидарға жұптастыру сигналын жіберіп, қашықтан басқару құралы туралы ақпаратты экранның оң жағында көрсетеді.
3. Жұптастыруды көрсету үшін **ОК** түймесін басыңыз. Егер жұптастырылған құрылғы шықса, қосылым сәтті болды.
4. Егер жұптастыру мүмкін болмаса, қосылмай қойды. 30 секунд күтіп, алдыңғы қадамдарды қайталау

үшін қашықтан басқару құралының төменгі жағындағы «←» және «□» түймелерін 5 секунд басыңыз.

5. Алдыңғы мәзірге оралу үшін «←» түймесін басыңыз.

МУЛЬТИМЕДИЯЛЫҚ ОЙНАТҚЫШТЫ ҚОСУ ЖӘНЕ ПАЙДАЛАНУ

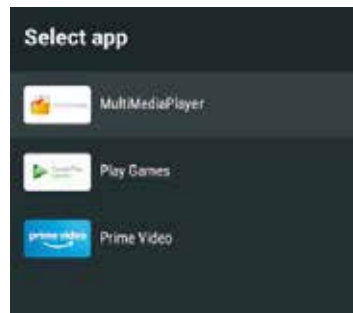
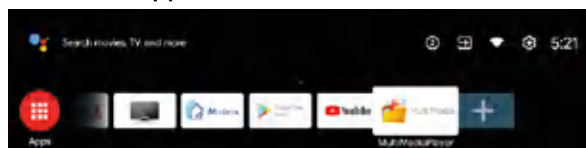

1. **БАСТЫ БЕТ** интерфейсінде қолданбаны қосу үшін **ҚОЛДАНБА** бағанынан + белгішесін таңдап, **ОК** түймесін басыңыз. Мультимедиялық ойнатқыш қолданбасын таңдау үшін жоғары-төмен бағытты түймені басыңыз, сосын оны **БАСТЫ БЕТ** интерфейсінә қосу үшін **ОК** түймесін басыңыз.

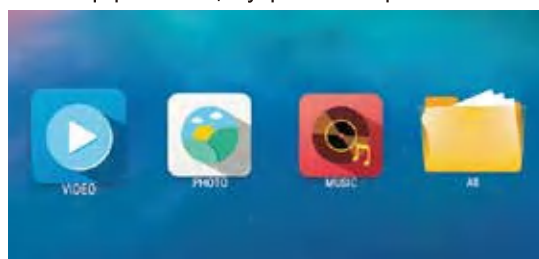

2. Мультимедиялық ойнатқышқа кіру үшін **ОК** түймесін басыңыз, сосын «Бейне», «Фото», «Аудио» мәнін көрсетіңіз. USB флэш-дискісін салғаннан кейін, USB флэш-дискісінен сәйкес файлдарды көруге болады.

ЕСКЕРТПЕ

Мәзір/функция теледидарды қашан сатып алған кезіңізге байланысты әр түрлі болуы мүмкін.

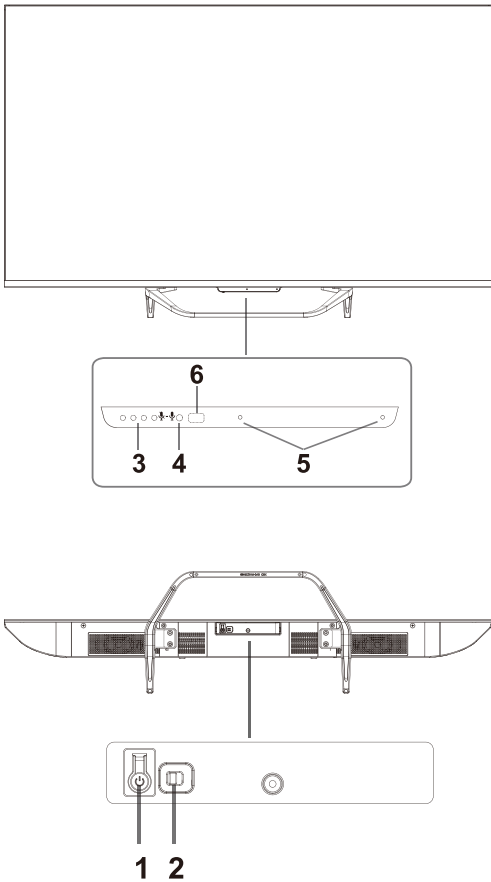

1. Қуат қосу/өшіру
2. Дауыс қосу/өшіру
3. Far Field Assistant шамы
4. Қуат жарық диоды
5. Дауыстық сигнал қабылдағыш
6. Қашықтан басқару құралының сигнал қабылдағышы

Оны «Қосу» мәніне қою үшін оңға бұраңыз, сонда индикатор шамы жанады да сөнеді, сосын дауыс функциясы іске қосылады.

Оны «Өшіру» мәніне қою үшін солға бұрап, дауыс функциясынан шығыңыз, сонда индикатор шамы сары болып жанады.

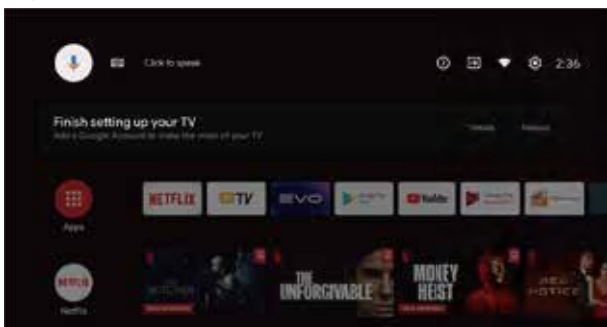

1. Мәзір -> Параметрлер -> Құрылғы параметрлері -> Google көмекші (әдепкісінше қосулы).
2. Қашықтан басқару құралын алып, микрофон түймесін басыңыз. Google көмекші қолданбасын орнатқан кезде, «Кіру», «Көмекшіні кірмей пайдалану» немесе «Өткізіп жіберу» опциясын таңдаңыз.

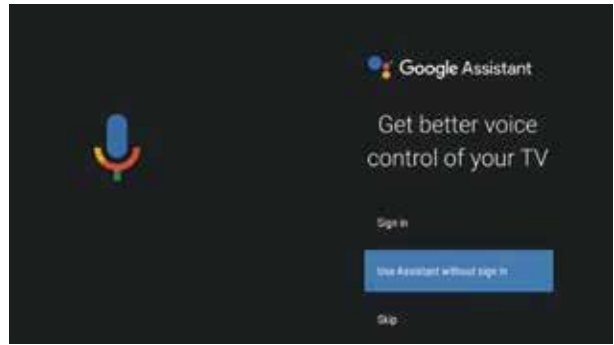

3. микрофон түймесін басыңыз, сосын дауыс функциясын қосу үшін «OK Google» деп айтуға болады.

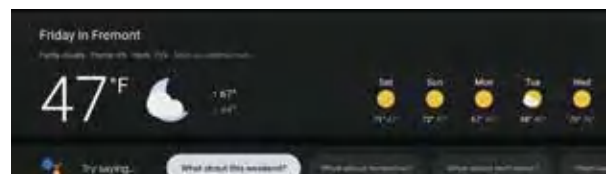
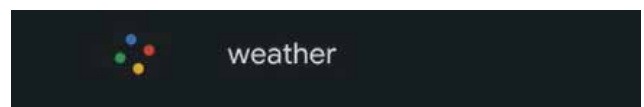
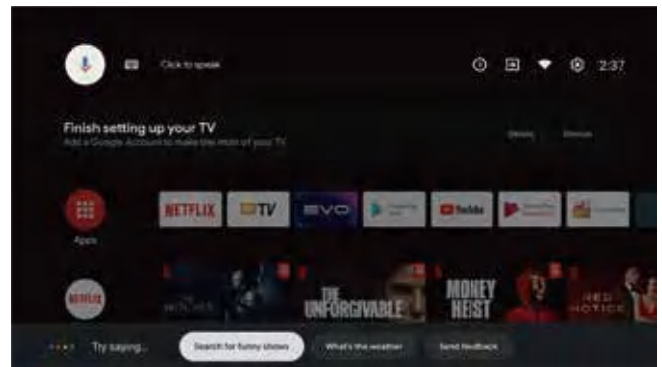

4. микрофон түймесін қайтадан басыңыз. «Google көмекші дайын емес!» нұсқауы шыққанда, жүйе дауыстық модульді іске қосады. Нұсқау жойылғаннан кейін, оны пайдалануға болады. Теледидар дауысты қабылдаған кезде, индикатор жанып, сұрауыңызды тікелей айтады. Мысалы, біз «OK Google, ауа райы» деп айтқан кезде, дауыс функциясының индикаторы жанып, ауа райы жағдайы туралы мәлімет береді.

ЕСКЕРТПЕ

- Бұл мүмкіндікке желі қолдау көрсетуі қажет. Желі қолдау көрсетпесе немесе мүмкіндігі шектеулі кезде, ағымдағы желі күні мен уақытын қолмен орнатып көріңіз.
- 5. Қолдау көрсетілетін Far Field Assistant тілдері en-US/es-US, fr-FR, es-ES, ja-JP, ko-KR, de-DE, it-IT, en-GB, en-AU, en-IN/hi-IN, en-CA/fr-CA, es-MX, pt-BR, id-ID, sv-SE, vi-VN

АҚАУЛАРДЫ ЖОЮ

Сервис орталығына Жүгінер алдында барлық параметрлерді тексеріңіз. Бұл кеңестер сіздің уақытыңыз бен ақшаңызды үнемдеуі мүмкін, себебі орнату мен күйге келтіру шығындары сіздің кепілдікпен жабылмайды.

Проблемалар	Жою жөніндегі ұсыныстар
"Обыр" немесе қосалқы суреттер	<ul style="list-style-type: none">• Бұл жоғары ғимараттар немесе жердің ландшафты ерекшеліктері байланысты антеннадан сигналдың нашар сапасы тудыруы мүмкін. Жоғары бағыттағы антеннаны пайдалану суретті жақсартуы мүмкін.
Қуаттау жоқ.	<ul style="list-style-type: none">• Теледидардың қуат кабелі розеткаға жалғанғанын тексеріңіз.• Теледидарды ажыратып, 60 секунд күтіңіз. Содан кейін ашаны розеткаға салып, теледидарды қайта қосыңыз.
Сурет жоқ	<ul style="list-style-type: none">• Теледидарға дұрыс қосылғанына көз жеткізу үшін теледидардың артқы жағындағы антеннаның байланысын тексеріңіз.• Хабар тарату станциясында ақаулар болуы мүмкін. Басқа арнаны қосып көріңіз.• Контраст пен жарықтықты реттеңіз.• Субтитр параметрлерін тексеріңіз. Кейбір субтитрлер сурет мәселелері жасай алады.
Суреті бар, алайда дыбыссыз.	<ul style="list-style-type: none">• Қашықтан басқару құралында немесе теледидардың бүйірлік басқару тақтасында VOL+ түймесін басу арқылы дыбыс деңгейін ұлғайтыңыз.• Дыбыс қосылғанына көз жеткізу үшін қашықтан басқару құралындағы MUTE түймесін басыңыз.
Дыбысы жақсы, алайда түстері көрнекісіз	<ul style="list-style-type: none">• Контраст пен жарықтықты реттеңіз.
Суреттің сапасы нашар	<ul style="list-style-type: none">• S-VHS камерасына, бейнекамераға және басқа да сыртқы құрылғыларға бір уақытта қосылған кезде сурет сапасы нашар болуы мүмкін. Сыртқы құрылғылардың бірін ажыратыңыз.
Суретте ақ дақтар көрінеді.	<ul style="list-style-type: none">• Антеннаның жалғасқанын тексеріңіз.
Көлденең пунктирлеу сызықтары	<ul style="list-style-type: none">• Бұл электр кедергілерінен туындауы мүмкін (мысалы, фен, неон жарығы және т.б.) жабдықты өшіріңіз.
Теледидар қашықтан басқару құралына жауап бермейді	<ul style="list-style-type: none">• Батареялар жұмыс істейтіндігін тексеріңіз. Қажет болғанда айырбастаңыз.• Теледидардағы қашықтан басқару сенсорының әйнегін тазалаңыз.• Теледидардың бүйірлік тақтасындағы түймелерді пайдалануды көріңіз.
Пиксельдер (нүктелер), әрқашан қараңғы немесе әрқашан ақ.	<ul style="list-style-type: none">• Теледидар жоғары технологиялы жарықдиодты пайдалану арқылы жасалған. Алайда, кейде пиксельдің ақауы байқалады. Құрылғының бұл түрі үшін бұл қалыпты және ақау болып саналмайды.

Ескертпе:

Кейбір модельдер үшін кейбір опциялар қолжетімді емес, нақты құрылғыдан қараңыз.



Dolby, Dolby Vision, Dolby Atmos, Dolby Audio және қос D таңбасы — Dolby Laboratories Licensing Corporation компаниясының сауда белгілері.

Dolby Laboratories компаниясының лицензиясына сәйкес жасалған. Жарияланбаған құпия жұмыстар. Copyright © 1992–2022 Dolby Laboratories.

Барлық құқықтар қорғалған.

ӨНІМДІ СЕРТИФИКАТТАУ

50" UHD цифрлық жарықдиодты теледидар (50 Smart TV S4)

Суреттің сапасы:	UHD (аса жоғары анықтық) Сандық теледидарды сүйемелдеу Экран диагоналі: 126 см Айқындығы 3840 x 2160 нүкте, 60 Hz.
Сандық декодер	DVB-T, DVB-C, DVB-T2, DVB-S2 16/32/64/128/256 QAM модуляция MPEG2, H.265
Қуат тұтыну	145 W
Кернеу диапазоны	100-240V ~ 50/60 HZ
Жабдықтарды қосуға арналған интерфейстер:	Оптикалық порт x 1 USB порттары x 2 L ұясы x 1 Құлаққап порты x 1 CI ұясы x 1 Бейне ұясы x 1 RJ45 x 1 R ұясы x 1 PЖ ұясы x 2 HDMI ұялары x 4 Қолдау көрсетілетін жүйелер: PAL және SECAM Телеарналар жады: 1000(DTV), 100(ATV) Антенналық кіріс: 75 Ом, бейбаланстық AV Video кірісі: 75 Ом, 1V-P, RCA Av Audio кірісі: 20 кОм, 500 мВ (скз.) HDMI кірулеріндегі ажыратымдылықты қолдау: 480i, 480p, 720p, 1080i, 1080p, WiFi: Стандартты: IEEE 802.11a/b/g/n/ac .Жиілігі:2.4ГГц/5ГГц Bluetooth:V5.1
Дыбыстың сапасы:	Стерео дыбыстық жүйе. 2x10W Шығыстағы орташа дыбыс.
Күту режиміндегі тұтынылатын қуаты	≤ 0.5W
Цифрлық функциялар:	Цифрлық интерактивті қызметтерді қолдау. Цифрлық телемәтін. DVB хаттамасы арқылы таратылатын цифрлық субтитрлар сүйемелдеуі (цифрлық телерадиотарату) Автоматты баптау. Арналарды автоматты іздестіру. Бүгін және келесі күндердегі телебағдарламалар бағдарламасы. Апталық телегид (EPG). Теледидарлық приставкалар сүйемелдеуі CI-слот. Аудиодескрипция.
Қосымша функциялар:	UHF / VHF тюнер; Ұйқы таймері; ата-аналық бақылау; ДБП бейнесі мен мәтіні AAA типті екі батареядан жұмыс істейді (жеткізу жиынтығына енгізілген). VESA стандарты бойынша бекітпе: 300 x 300 мм Қаптамасының габариттері (Е x Б x Т): 1250x760x144 мм Тұғырға орныққан теледидардың габариттері (Е x Б x Т): 1111.2x710.5x277.2 мм Түпқоймасы жоқ теледидар габариттері (Е x Б x Т): 1111.2x651.8x88 мм Қаптаманың салмағы: 13.5 кг Тұғырымен теледидардың салмағы: 10 кг Тұғырсыз теледидардың салмағы: 9.5 кг
Тасымалдау және сақтау	Қапталған теледидарларды +50-ден бастап -40 0С дейінгі Қоршаған ауа температурасы және 75-тен 100 % дейінгі салыстырмалы ауа ылғалдылығы кезінде MEMCT 15150-69 5 тобына сәйкес келетін талаптарда барлық көліктүрлерімен тасымалдауға жатады. Теледидарларды +5-ден бастап +40 0С дейінгі Қоршаған ауа температурасы және ауада Қышқылды, сілтілі және басқа агрессивті Қоспалар болмаған кезде MEMCT 15150-69 бойынша 1 топ талаптарында жүзеге асырылады.

* Сипаттамалар анықтама үшін берілген.

Өнім технологиясының жаңартылуына байланысты айырмашылықтар болуы мүмкін.
Сипаттамаларының алдын ала ескертусіз өзгертілуі мүмкін.

ТҰТЫНУШЫЛЫҚ ҚЫЗМЕТІ

Клиенттерді қолдау қызметі

Haier компаниясының тұтынушыларға қолдау көрсету қызметіне, сондай-ақ түпнұсқалық қосалқы бөлшектерді пайдалануға кеңес береміз. Егер сіздің тұрмыстық техникамен қиындықтарыңыз болса, алдымен «Ақауларды жою» бөлімін оқып шығыңыз.

Егер де сіз проблемаңыздың шешімін таба алмаған болсаңыз, мынаған жүгініңіз:

— біздің ресми дилерімізге немесе

— колл-орталыққа қоңырау шалыңыз:

8-800-070-01-29 (РҚ),

— <https://haieronline.kz/> сайтына кіріңіз, онда сіз қызмет көрсету туралы сұрау жібере аласыз және жиі қойылатын сұрақтарға жауап таба аласыз.

Қызмет көрсету орталығына хабарласқан кезде, төмендегі ақпаратты дайындаңыз, ол сіз төлтеушінің атына және тексеруге болады:

Моделі _____

Сериялық нөмірі _____

Сатылған күні _____

Сонымен қатар, кепілдігінің және сатылғаны туралы құжаттардың болуын тексеріңіз.



Маңызды! Құралда сериялық нөмірінің болмауы өндіруші үшін құралды сәйкестендіруді және нәтижесінде кепілдік қызмет көрсетуді мүмкін емес етеді. Құралдан зауыттық сәйкестендіру тақтайшаларын алып тастауға тыйым салынады. Зауыттық тақтайшалардың болмауы кепілдік міндеттемелерді орындаудан бас тартуға себеп болуы мүмкін.

Осы құжатқа алдын ала ескертусіз бір өзгерістердің енгізілуі мүмкін. Өндіруші бұдан әрі ескертусіз бұйымның дизайны мен жабдықтарына өзгерістер енгізуге құқылы.

КЕПІЛДІК ШАРТТАРЫ

Құрметті сатып алушы!

Келесі мекенжайда орналасқан Haier корпорациясы: Room S401, Haier Brand building, Haier Industry park, Hi-tech Zone, Laoshan District, Qingdao, Қытай, сіздің таңдауыңыз үшін сізге алғыс білдіреді, осы бұйымның жоғары сапасы мен мүлтіксіз қызмет етуіне оның пайдалану ережелерін сақтағанда кепілдік береді. Теледидарлардың қызмет етулерінің мерзімі бұйым соңғы тұтынушыға табыс етілген күннен бастап 5 жыл. Өнімнің жоғары сапасын ескере отырып, нақты қызмет ету мерзімі ресми қызмет ету мерзімінен әлдеқайда ұзағырақ болуы мүмкін. Қызмет ету мерзімі аяқталғаннан кейін профилактикалық жұмыстарды жүргізу үшін және ұсынымдар алу үшін Авторландырылған сервистік орталыққа жүгінуіңізді сұраймыз. Барлық өнім пайдалану шарттарын ескере отырып өндірілген және Еуразиялық экономикалық (кедендік) одақтың техникалық регламенттерінің талаптарына сәйкес келеді.

Түсінбеушіліктерді болдырмау үшін сатып алу кезінде пайдалану құжаттамасы мен кепілдік шарттарын мұқият оқып шығуыңызды сұраймыз. Осы бұйым тұрмыстық мақсаттағы техникалық күрделі тауар болып табылады. Егер Сіз сатып алған бұйым арнайы орнатуды және іске қосуды талап еткен болса, Біз сізге Haier уәкілетті қызмет көрсету орталығына хабарласуды ұсынамыз.

Haier корпорациясы өнім ақаулары болған жағдайда тұтынушылардың құқықтарын қорғау туралы қолданыстағы заңдармен және басқа да нормативтік құқықтық актілермен белгіленген тұтынушы талаптарын қанағаттандыру міндеттемесін мойындайды. Дегенмен, Haier корпорациясы келесі шарттар орындалмаған жағдайда өнімге кепілдік қызмет көрсетуден бас тарту құқығын өзіне қалдырады.

Кепілдікті қызмет көрсетудің шарттары:

Haier корпорациясы тауар тұтынушыға табыс етілген күннен бастап 12 ай кепілдік мерзімді орнатады. Ықтимал жаңсақтықтарға жол бермеу үшін қызмет ету мерзімі ішінде бұйымға сатылған кезде қоса тіркелетін құжаттарды (тауарық чек, кассалық чек, пайдалану құжаттамасы) сақтап қойыңыз. Жөндеу үшін пайдаланылған қосалқы бөлшектер және ауыстырылған блоктар жаңа, сонымен қатар қайта қалпына келтірілген болуы мүмкін.

Кепілдікті тек уәкілетті Haier қызмет көрсету орталықтары көрсетеді. Уәкілетті қызмет көрсету орталықтарының толық тізімін алу үшін келесі нөмірлерге қоңырау шалу арқылы Haier байланыс орталығына хабарласыңыз:

8 (800) 070-01-29 — Қазақстаннан келген тұтынушылар үшін (Қазақстан өңірлерінен тегін қоңырау шалу)

немесе сайтта: <https://haieronline.kz/>

немесе келесі электрондық пошта арқылы сұрату жасап біле аласыз: support-kz@haieronline.kz.

Уәкілетті қызмет көрсету орталықтары өзгеруі мүмкін, толық ақпарат алу үшін Haier байланыс орталығына хабарласыңыз.

Кепілдік міндеттемелер ақаулықтары келесілердің салдарынан пайда болған бұйымдарға қатысты болмайды:

- тұтынушының тауарды пайдалану, сақтау және/немесе тасымалдау жағдайлары мен ережелерін бұзуы;
- бұйымды қате орнату, баптау және/немесе іске қосу;
- электрлік қосылулармен жұмыстар технологиясын бұзу, сонымен қатар Бұйымды монтаждауға құжатпен расталған тиісті біліктілігі жоқ тұлғаларды тарту;
- пайдалану құжаттамасында талап етілгендей, Тауарға уақтылы қызмет көрсетілмесе;
- бұйымның осы түріне сәйкес келмейтін жуғыш құралдарды пайдалану, сонымен қатар жуғыш құралдардың ұсынылған мөлшерлемесінен асып кеткенде;
- бұйымды ол арналмаған мақсаттарда пайдаланғанда;
- үшінші тұлғалардың әрекеттерінен: уәкілеттері жоқ тұлғалардың жөндеуі немесе өндіруші рұқсат етпеген құрылымдық немесе сызбалы техникалық өзгерістерді енгізуі;
- стандарттардан және қуат беру желілердің нормаларынан ауытқу;
- еңсерілмейтін күш әрекеттерінен (апат, өрт, найзағай және т. б.);
- жазатайым оқиғалардан, тұтынушының немесе үшінші тұлғалардың қасқана немесе абайсыз әрекеттерінен;
- бұйымның ішіне бөгде заттардың, заттектердің, сұйықтықтардың, жәндіктердің, жәндіктердің тіршілік әрекеттерінің өнімдерінің түсуінен пайда болған бұзылулар анықталса;
- бұйымды кәсіпкерлік қызмет үшін пайдалану.

Кепілдікті қызмет көрсету жұмыстардың келесі түрлеріне қатысты болмайды:

- бұйымды пайдаланатын жерде орнату іске қосуға;
- тұтынушыға бұйымды пайдалану жөнінде нұсқау және кеңес беруге;
- бұйымды сыртынан немесе ішінен тазартуға.

Кепілдікті қызмет көрсетуге төменде аталған шығыс материалдар мен керек-жарақтар жатпайды:

- басқару пульттері, аккумуляторлық батареялар, қуат беру элементтері, қуат берудің сыртқы блоктары және зарядтау құрылғылары, жалғағыштары бар біріктіргіш сымдар;
- бұйымға қосымша тіркелетін құжаттама.

Пайдалану жөніндегі нұсқаулыққа толықтырулар:

- Haier Корпорациясы тұтынушы бұйымды пайдаланғанда құпия немесе дербес ақпаратты жоғалтқаны үшін жауапты болмайды;
- үшінші тұлғалардың қызмет көрсетуі және/немесе бағдарламалық қамтымды орнатуы алдын ала ескертусіз өзгертуі, уақытша тоқтатуы немесе тоқтатуы мүмкін.

Маңызды! Аспапта сериялық нөмірдің болмауы Өндірушіге аспапты сәйкестендіруге, және де, нәтиже ретінде, оған кепілдікті қызмет көрсетуге мүмкіндік бермейді. Аспаптан зауыттық сәйкестендіруші тақтайшаларды алып тастауға тыйым салынады. Зауыттық тақтайшалардың болмауы кепілдікті міндеттемелерді орындаудан бас тартудың себебіне айналуы мүмкін.

Haier

Уполномоченная организация/ импортер:
ООО «ХАР», 121099, город Москва,
Новинский бульвар, дом 8, этаж 16, офис 1601.
Тел.: 8-800-250-43-05, адрес эл. почты:
info@haierrussia.ru

Қазақстан Республикасындағы уәкілетті ұйым/
импорттаушы: «Хайер Мидл Эйжа» ЖШС,
050000, Алматы қаласы, Медеу ауданы,
Достық даңғылы, 210 ғимарат.
Тел.: 8-800-070-01-29, эл.поштаньң
мекенжайы: support-kz@haieronline.kz

Уполномоченная организация в Республике
Казахстан: ТОО «Хайер Мидл Эйжа», 050000,
город Алматы, Медеуский район, Проспект
Достық, дом 210.
Тел.: 8-800-070-01-29, адрес эл. почты:
support-kz@haieronline.kz

Изготовитель: «Haier Overseas Electric Appliances
Corp. Ltd.», Room S401, Haier Brand building, Haier
Industry park Hi-tech Zone, Laoshan District,
Qingdao, China

Өндіруші: «Haier Overseas Electric Appliances Corp.
Ltd.», Рум S401, Хайер бренд билдинг, Хайер
индастри парк Хай-тек зон, Лаошан дистрикт,
Циндао, Қытай

Сделано в Китае
Қытайда жасалған

Продукция соответствует требованиям технических регламентов
Евразийского экономического (Таможенного) союза:
Сертификат соответствия № ЕАЭС RU С-CN.АЯ46.В.33345/24 от
09.02.2024 действует до 08.02.2029;
Декларация о соответствии № ЕАЭС N RU Д-CN.РА06.В.22601/23
от 07.08.2023 действует до 06.08.2028.
*Более подробные сведения указаны в Едином реестре выданных
сертификатов соответствия и зарегистрированных деклараций о
соответствии Евразийского экономического союза.

Дата изготовления и гарантийный срок
указаны на упаковке.
Ондірілген күні және кепілдік мерзімі орамда
керсетілген.

EAC

