

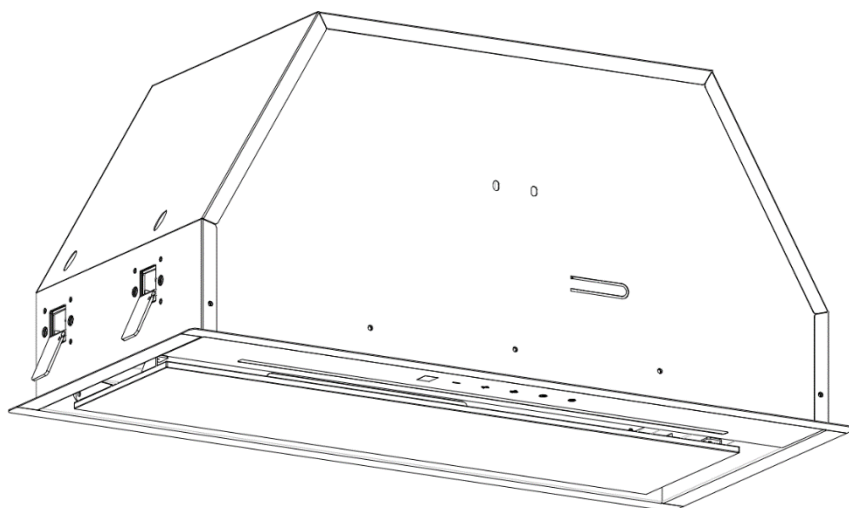

**RU** Кухонная вытяжка / Руководство по эксплуатации



**SLD EL6217**

**SLD EY6217**

Благодарим Вас за выбор нашего продукта.

Данное руководство пользователя содержит важную информацию о безопасности и инструкции, которые помогут Вам в эксплуатации и обслуживании вашего прибора. Прочитайте данное руководство пользователя перед использованием устройства и сохраните эту книгу для дальнейшего использования.

Значок	Тип	Значение
	Предупреждение	Риск серьезной травмы или смерти
	ОПАСНО! ВЫСОКОЕ НАПРЯЖЕНИЕ!	Риск поражения электрическим током
	ВОСПЛАМЕНЕНИЕ	Предупреждение; Существует опасность возникновения пожара из-за наличия горючих материалов
	ОСТОРОЖНО	Риск травмы или материального ущерба
	ВАЖНО	Правильная эксплуатация системы

# Оглавление

---

## **Инструкции по безопасности**

Общая безопасность ..... 4

## **Установка**

Схема встраивания ..... 7

Установка ..... 8

## **Эксплуатация**

Сенсорное управление ..... 10

## **Техническое обслуживание**

Очистка..... 12

Очистка фильтров ..... 13

Установка фильтров..... 13

Угольный фильтр (не входит в набор) ..... 14

Замена лампочки ..... 15

Демонтаж..... 16

Устранение неполадок ..... 17

# Инструкции по безопасности



## Общая безопасность

В этом руководстве объясняется правильная установка и использование вытяжки. Пожалуйста, внимательно прочтите его перед использованием, даже если вы знакомы с продуктом. Руководство следует хранить в надежном месте для дальнейшего использования.

Никогда:

- Никогда не пытайтесь использовать вытяжку без жирособиравших фильтров или если фильтры чрезмерно загрязнены!
- Не устанавливайте вытяжку над плитой с грилем, расположенным высоко.
- Не оставляйте сковороды без присмотра во время использования вытяжки, поскольку перегретый жир или масло могут стать причиной пожара.
- Никогда не оставляйте открытый огонь под вытяжкой.



- Если вытяжка повреждена, не пытайтесь использовать ее.
- Не готовьте пищу в технике фламбирования под вытяжкой.
- **ВНИМАНИЕ:** Выступающие части могут нагреваться во время использования.
- Не допускайте, чтобы вытяжка находилась ниже минимального

расстояния между выступающими верхними частями поверхности плиты и нижнего края вытяжки. (Когда вытяжка установлена над газовой плитой, расстояние должно быть минимум 65 см).

- Воздух нельзя выпускаться в дымоход, который используется для отвода паров от приборов, работающих на газе или других видах топлива.



Всегда:

- Важно! Всегда отключайте электропитание от электросети во время установки и технического обслуживания, например, замены лампочки.
- Вытяжка должна быть установлена в соответствии с инструкцией по установке и с соблюдением всех замеров.
- Все монтажные работы должны выполняться компетентным лицом или квалифицированным электриком.
- Пожалуйста, аккуратно утилизируйте упаковочный



# Инструкции по безопасности

материал. Не позволяйте детям играть с упаковочным материалом.



- Обращайте внимание на острые края внутри вытяжки, особенно во время установки и чистки.
- Убедитесь, что в воздуховоде нет изгибов более 90 градусов, поскольку это снизит эффективность работы вытяжки.
- Внимание! Несоблюдение инструкций по установке винтов или крепежных устройств может привести к поражению электрическим током.
- Внимание! Перед получением доступа к клеммам, все цепи питания должны быть отключены.
- Если номинальное напряжение лампы меньше номинального напряжения прибора, номинальное напряжение лампы также должно быть указано на патроне лампы или рядом с ним.

## Всегда:

- Всегда закрывайте кастрюли и сковородки крышками при приготовлении на газовой плите.
- В режиме вытяжки воздух из помещения удаляется вытяжкой. Пожалуйста, убедитесь, что соблюдаются надлежащие меры по вентиляции. Вытяжка удаляет запахи из помещения, но не пар.
- В помещении должна быть обеспечена достаточная вентиляция, если вытяжка используется одновременно с приборами, сжигающими газ или

другое топливо.

- Вытяжка предназначена только для домашнего использования.



- Если шнур питания поврежден, он должен быть заменен производителем, его сервисным агентом или квалифицированным персоналом для того, чтобы избежать опасности.
- Данный прибор могут использовать дети в возрасте от 8 лет и старше, а также лица с ограниченными физическими, сенсорными или умственными возможностями, или с недостаточным опытом и знаниями, если они находятся под присмотром или были проинструктированы по безопасному использованию прибора и понимают связанные с этим опасности. Детям нельзя играть с прибором. Чистка и техническое обслуживание не должны производиться детьми без присмотра.



## Всегда:

- Внимание! прибор и его выступающие части могут нагреваться во время

# Инструкции по безопасности

эксплуатации. Будьте осторожны и не прикасайтесь к нагревательным элементам. Детям младше 8 лет следует держаться подальше от прибора, если они не находятся под постоянным присмотром.



- Существует риск возгорания, если очистка не проводится в соответствии с инструкциями.
- Необходимо соблюдать правила, касающиеся отвода воздуха.
- Периодически очищайте прибор, следуя методике, описанной в главе «Техническое обслуживание».
- В целях безопасности используйте только тот размер крепежного или монтажного винта, который рекомендован в данном руководстве по эксплуатации.
- Подробную информацию о методе и частоте очистки смотрите в разделе «Техническое обслуживание и очистка».
- Информацию о том, как устройство крепится к опоре, смотрите в разделе «Установка» процедуры установки данного руководства.
- При одновременной работе вытяжки и приборов, питаемых энергией, отличной от электрической, отрицательное давление в помещении не должно превышать 4 Па (4 x10<sup>-5</sup>бар).



- Внимание! Опасность возгорания: не храните предметы на варочных поверхностях.
- Не используйте пароочиститель.
- НИКОГДА не пытайтесь потушить огонь водой, выключите прибор и

затем накройте пламя, например, крышкой или противопожарным одеялом.

# Установка

---

## Схема встраивания

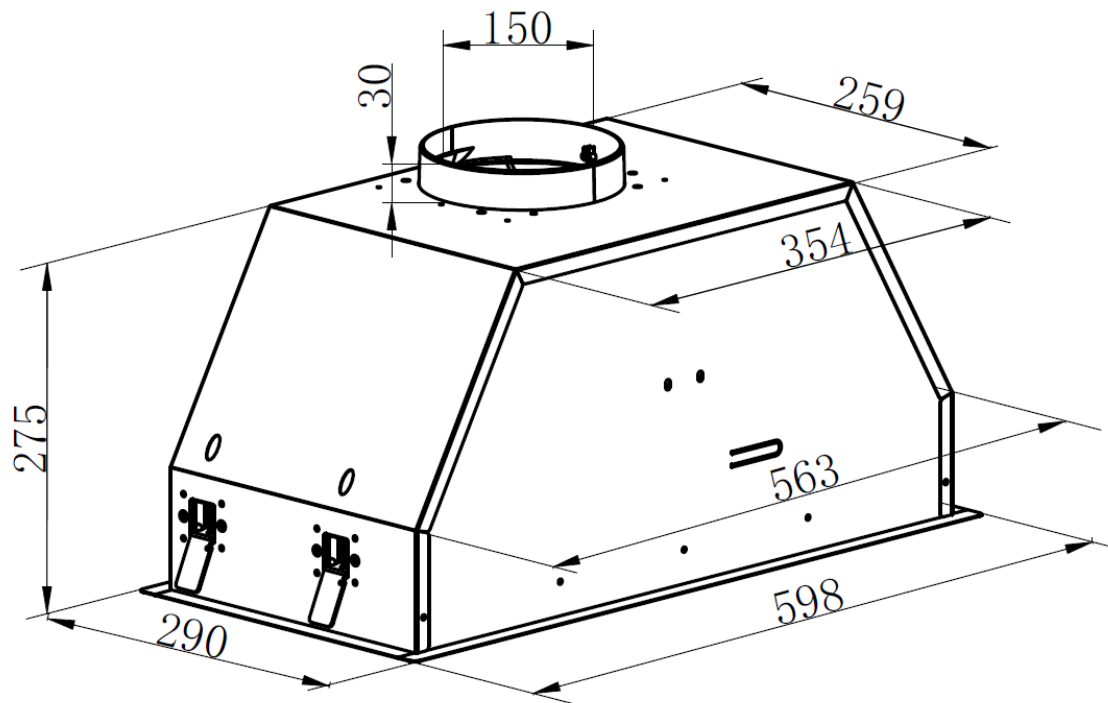

# Установка

## Установка



1. Перед установкой выключите устройство и выньте вилку из розетки.

2. Для достижения лучшей производительности вытяжка должна быть установлена на расстоянии 65 ~ 75 см над варочной поверхностью.

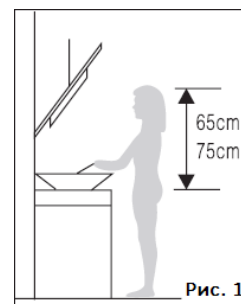

3. Просверлите в шкафу отверстие размером 578 \* 265 (мм). См. рисунок ниже. Убедитесь, что расстояние между краем отверстия и краем края шкафа составляет не менее 35 мм. Толщина шкафа должна быть ограничена 15-25 мм для достижения наилучшего эффекта.

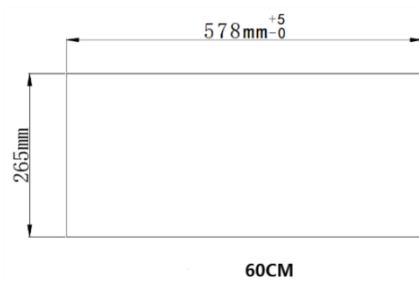

4. Отверткой поверните винт по часовой стрелке, после чего пружина переместится вверх. Можете отрегулировать зажим до подходящего положения.

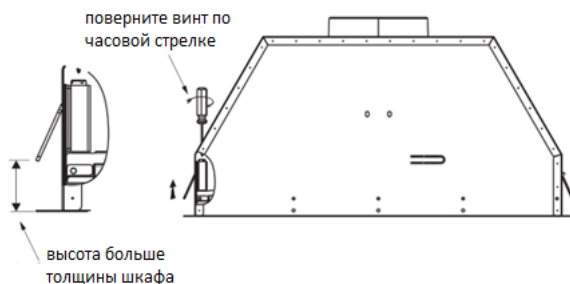

# Установка

5. Установите вытяжку в шкаф, затяните винты отверткой и убедитесь, что вытяжка надежно закреплена. Рис. 2.



Рис.2

- По соображениям безопасности, пожалуйста, используйте только тот размер крепежного или монтажного винта, который рекомендуется в данном руководстве по эксплуатации
- Несоблюдение этих инструкций при установке винтов или крепежного устройства может привести к возникновению опасности поражения электрическим током.



6. Затяните винты в направлении против часовой стрелки
7. Закрепите расширительную трубу в выпускном отверстии с помощью кабельной стяжки. Примечание. Расширительная труба не входит в комплект.

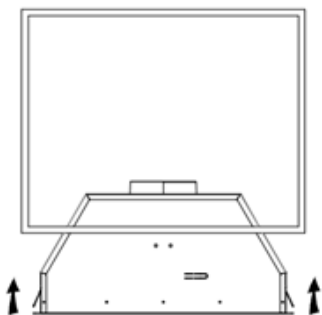
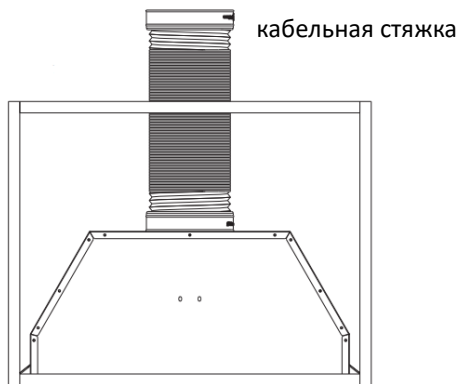













## Сенсорное управление



Светодиодное сенсорное управление имеет пять кнопок, см. рисунок.

— (Уменьшить), + (Увеличить),  (Лампа),  (Таймер),  (Питание)

1. Включение: после подключения вытяжки к электросети загорится индикатор кнопки, выход закроется, и вытяжка перейдет в режим ожидания.
2.  Кнопка питания:
  - 2.1. При нажатии  (Питание), индикатор этой кнопки загорится, вытяжка будет работать на низкой скорости, и загорится свет. Световые индикаторы кнопок  (Увеличить),  (Уменьшить) и  (Лампа) будут гореть. При повторном нажатии  (Питание), индикатор этой кнопки погаснет, а функции вытяжки выключатся и вернуться в режим ожидания.
  - 2.2.  (Лампа) и  Кнопка (Увеличить) может работать в отдельности от кнопки питания . При нажатии определенной функциональной кнопки вытяжка работает в режиме этой функции, за исключением функции таймера. Нажмите кнопку питания в любом состоянии, вытяжка выключится без каких-либо функций.
3.  Кнопка включения лампы:
 

Нажмите на кнопку  (Лампа), чтобы включить свет. Загорится индикатор кнопки лампы и кнопки питания. Нажмите еще раз, свет погаснет. Световые индикаторы кнопки лампы и кнопки питания тоже погаснут.
4.  Кнопка увеличить:
 

Есть три скорости: высокая, средняя и низкая.

  - 4.1 Нажмите  (Увеличить), индикатор этой кнопки загорится, вытяжка

# Эксплуатация

---

начнет работать на низкой скорости. На светодиодном дисплее отобразится цифра «1».

4.2 Нажмите **+** (Увеличить) еще раз, когда вытяжка работает на низкой скорости, вытяжка начнет работать на средней скорости, и на светодиодном дисплее отобразится цифра «2».

4.3 Нажмите **+** (Увеличить) еще раз, когда вытяжка работает на средней скорости, вытяжка начнет работать на высокой скорости, и на светодиодном дисплее отобразится цифра «3».

4.4 Нажмите **+** (Увеличить) еще раз, когда вытяжка работает на высокой скорости, вытяжка будет продолжать работать на высокой скорости.

5. **—** Кнопка уменьшить:

Нажмите **—** (Уменьшить), вытяжка уменьшит одну скорость, и на дисплее отобразится текущая рабочая скорость. Нажмите **—** (Уменьшить), когда вытяжка работает на высокой скорости, вытяжка начнет работать на средней скорости. Световые индикаторы **+** (Увеличить), **—** (Уменьшить) и  Кнопка (Питание) будут включены. Нажмите **—** (Уменьшить), когда вытяжка работает на средней скорости, вытяжка будет работать на низкой скорости. Индикаторы кнопки увеличения, кнопки уменьшения и кнопки питания будут гореть. При нажатии **—** (Уменьшить) снова, когда вытяжка работает на низкой скорости, вытяжка выключится, и индикатор кнопки уменьшения будет выключен.

6.  Кнопка таймера:

6.1.  Кнопка (Таймер) работает только при включенной вытяжке. Нажатие кнопки таймера в режиме ожидания или отдельное включение кнопки лампы не работает. Таймер настраивается на 5 минут, во время работы таймера индикатор этой кнопки горит. Нажмите повторно, чтобы отменить функцию таймера, индикатор погаснет. По истечении времени вытяжка выключается и свет гаснет.

6.2. При регулировке скорости, когда включен таймер, таймер автоматически отключится.

# Техническое обслуживание

---

## Очистка



### Внимание!

- Перед проведением технического обслуживания или очистки вытяжки следует отсоединить ее от основного источника питания. Убедитесь, что вытяжка выключена и вилка вынута из розетки.
- Внешняя поверхность подвержена царапинам и потертям, поэтому следуйте инструкциям по очистке, чтобы избежать любых повреждений при очистке.
- Чистка и техническое обслуживание должны проводиться с остывшим прибором. Не оставляйте щелочных веществ и кислоту (лимонный сок, уксус и др.) на поверхности вытяжки.
- Используйте нейтральные моющие средства и избегайте использования жестких чистящих средств, сильных бытовых моющих средств или продуктов, содержащих абразивы, т.к. это повлияет на внешний вид устройства и потенциально удалит любую печать на панели управления и аннулирует гарантию производителя.

### Нержавеющая сталь

Если Ваша вытяжка из нержавеющей стали, ее необходимо чистить регулярно (например, один раз в неделю) для того чтобы обеспечить долгий срок службы вытяжки. Высушите поверхность чистой мягкой тканью. В данном случае может быть использована специальная жидкость для чистки нержавеющей стали.

**ВНИМАНИЕ:** Убедитесь, что поверхность вытяжки вытирается в соответствии с предписаниями по обслуживанию изделий из нержавеющей стали, чтобы предотвратить появление царапин.

### Очистка панели управления

Поверхность панели управления можно очистить с помощью теплой мыльной воды. Перед очисткой убедитесь, что ткань чистая и хорошо выжата. Используйте сухую мягкую ткань, чтобы удалить излишки влаги, оставшиеся после очистки.

## Очистка фильтров



Фильтры можно очистить вручную. Замочите их примерно на 3 минуты в воде с моющим средством для размягчения жира, затем аккуратно почистите мягкой щеткой. Пожалуйста, не давите слишком сильно, чтобы не повредить его (Оставьте высыхать естественным образом).

Фильтры следует мыть отдельно от посуды и кухонной утвари. Не рекомендуется использовать ополаскиватель.

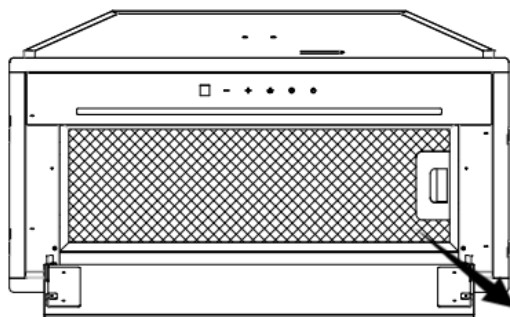

## Установка фильтров

Чтобы установить жирулавливающие фильтры выполните следующие четыре шага:

1. Наклоните фильтр в пазы в задней части вытяжки.
2. Нажмите кнопку на ручке фильтра.
3. Отпустите ручку, как только фильтр войдет в положение покоя.
4. Повторите, чтобы установить все фильтры.

## Угольный фильтр (не входит в набор)

Угольный фильтр может быть использован для поглощения запахов. Обычно фильтр с активированным углем следует менять в течение трех или шести месяцев в соответствии с частотой приготовления пищи.

Установка угольного фильтра:

1. Перед установкой или заменой угольных фильтров отключите питание устройства.
2. Нажмите на защелку фильтра и снимите сетчатый фильтр.

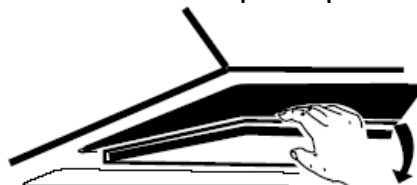
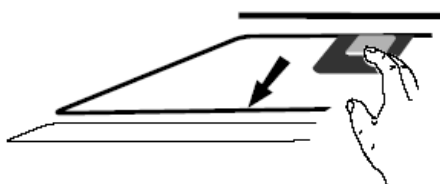

3. Поверните угольный фильтр с обеих сторон двигателя против часовой стрелки. Замените угольные фильтры новыми угольными фильтрами.

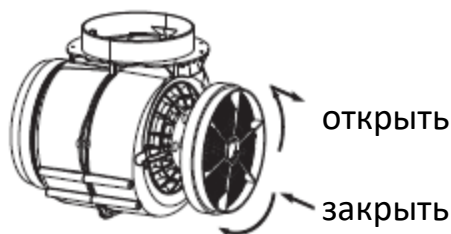

4. Поместите сетчатый фильтр обратно.
5. Подключите источник питания к розетке.

### Внимание!

- Убедитесь, что фильтр надежно закреплен. В противном случае, он может быть ослаблен и может вызвать опасность.
- Когда угольный фильтр не закреплен, сила всасывания будет понижена.

# Техническое обслуживание

## Замена лампочки

### Внимание!

- Прежде чем менять свет, убедитесь, что прибор отключен. Перед непосредственным контактом с лампой убедитесь, что она полностью остыла.
- Лампочка должна быть заменена изготовителем, его сервисным агентом или квалифицированными лицами.
- Защититесь от опасности при смене освещения, например, выполняйте его в перчатках.

### Замена лампочки:

1. Отвинтите 4 винта внешнего стекла, демонтируйте соединительный провод освещения и провод переключателя. Снимите внешнее стекло.
  2. Отвинтите винты кронштейна лампы, затем снимите кронштейн лампы и замените лампу.
  3. Выполните процедуру в обратном порядке, чтобы установить лампочку обратно.
- Код ILCOS D для этой лампы: DSL-5-S-450
    - светодиодные модули – светодиодная лента
    - Макс. Мощность: 1 × 5 Вт
    - Диапазон напряжения: DC 12V
    - Габаритные размеры: 450мм

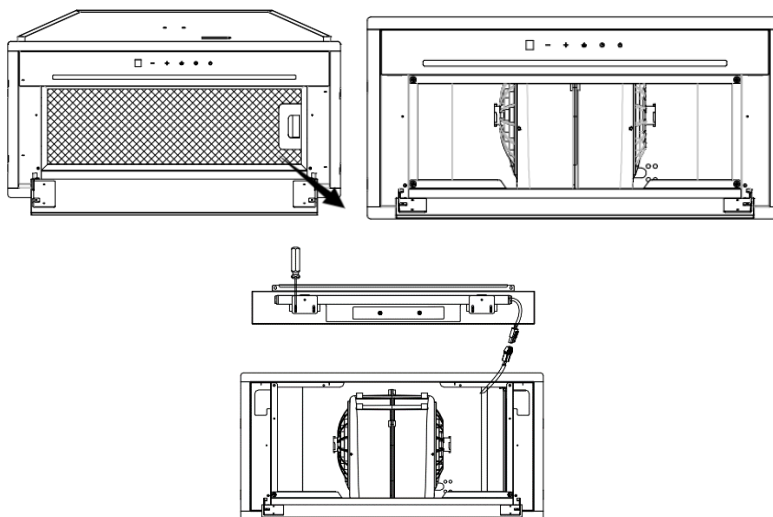

## Демонтаж

Не разбирайте прибор способом, не указанным в руководстве пользователя. Прибор не может быть демонтирован пользователем. В конце срока службы прибор не следует утилизировать вместе с бытовыми отходами. Проконсультируйтесь с местным органом власти или поставщиком для получения рекомендаций по утилизации.

# Техническое обслуживание

## Устранение неполадок

Проблема	Возможная причина	Решение
Подсветка работает, но мотор не включается	Режим вентилятора выключен	Переведите вентиляцию вытяжки в рабочий режим
	Сбой включения вентиляции	Свяжитесь с сервисным центром
	Сбой включения мотора	Свяжитесь с сервисным центром
Подсветка не работает, мотор не работает	Предохранители перегорели	Замените предохранители
	Шнур питания отходит или не подсоединен	Подсоедините шнур питания к розетке. Включите питание вытяжки
Утечка масла	Один из клапанов воздухоотвода загерметизирован недостаточно плотно	Снимите односторонний клапан и обработайте его герметиком.
	Утечка из соединения воздухоотвода и крышки	Снимите крышку воздухоотвода и обработайте герметиком
Подсветка не работает	Неисправные лампочки	Замените лампочки в соответствии с предписаниями инструкции
Отвод воздуха недостаточной мощности	Расстояние между вытяжкой и кухонной плитой слишком большое	Переустановите вытяжку на правильную дистанцию
Вытяжка сильно наклонена	Крепежный винт недостаточно туго затянут	Затяните подвесной винт в горизонтальном положении.



### ПРИМЕЧАНИЕ:

Любой электрический ремонт этого устройства должен соответствовать местным, государственным и федеральным законам. Если у вас есть какие-либо сомнения, обратитесь в сервисный центр, прежде чем предпринимать какие-либо из вышеперечисленных действий. Всегда отключайте устройство от источника питания при открытии устройства.

---

Страна происхождения – Китай.

**Изготовитель:** Guangdong Atlan Electronic Appliance Manufacture Co.,Ltd/  
Гуандонг Атлан Электроник Аплианс Мануфактури Ко., ООО, No. 12, East  
3 Road, Jiang Yi Avenue, Leliu Town, Shunde, Foshan, Guangdong, China/ №.  
12, Иаст 3 роуд, Жианг Йи Авеню, Лейлу город, Шундэ, Фошан, Гуандонг,  
Китай

**Импортер:** ООО "ШМИТ КОМПАНИ" (ИНН/КПП: 9701028836/772201001,  
ОГРН 1167746066509, Юридический, фактический и почтовый адрес:  
109052, г. Москва, ул. Смирновская, д. 25, стр.12, ком. 07)

**Организация, уполномоченная на принятие претензий от покупателя:**  
ООО "ШМИТ КОМПАНИ" (ИНН/КПП: 9701028836/772201001, ОГРН  
1167746066509, Юридический, фактический и почтовый адрес: 109052, г.  
Москва, ул. Смирновская, д. 25, стр.12, ком. 07)

При возникновении гарантийного случая необходимо обращаться в авторизованные сервисные центры. Список авторизованных сервисных центров обслуживания в Вашем городе указан в данном руководстве по эксплуатации. Если в Вашем городе отсутствует авторизованный сервисный центр, Вам следует обратиться в магазин, где Вы приобрели товар.

Получить информацию о сервисном обслуживании в Вашем городе Вы можете по телефонам:

Горячей линии: 8 800 350 14 01

Сервисной поддержке: 8 (499) 113-42-42

WhatsApp: 8 (499) 281-65-87

и на сайте [www.schaublorenz.ru](http://www.schaublorenz.ru)

Срок гарантии – 12 месяцев

Срок службы – 5 лет

Дата изготовления – указана на изделии

Настоящая информация является частью сопроводительной технической документации, прилагаемой к товару. Изготовитель постоянно работает над совершенствованием конструкции и технических характеристик выпускаемой продукции.

Изготовитель оставляет за собой право на внесение изменений в конструкцию, оснащение и технические характеристики прибора без предварительного уведомления. Ассортимент выпускаемой продукции постоянно обновляется и расширяется, информация в настоящем издании может периодически меняться.

По истечении срока службы техника не обслуживается, запасные части не поставляются, авторизованный центр вправе отказать в ремонте. Дальнейшая эксплуатация может повлечь невозможность нормального использования товара. Товар необходимо передать специализированным компаниям, которые занимаются утилизацией данного вида продукции.



### Утилизация упаковки

Упаковка изготовлена из экологически чистых материалов, которые можно без ущерба для окружающей среды подвергать переработке, складировать на специальных полигонах для хранения отходов и утилизировать. Упаковочные материалы имеют соответствующую маркировку.

Отслужившее изделие нужно сделать непригодным для использования. Для этого отсоедините прибор от электросети и обрежьте присоединенный кабель, так как он может представлять опасность для играющих детей.

Символ на изделии или его упаковке указывает, что оно не подлежит утилизации в качестве бытовых отходов. Изделие следует сдать в соответствующий пункт приема электронного и электрооборудования для последующей утилизации. Соблюдая правила утилизации изделия, вы поможете предотвратить причинение ущерба окружающей среде и здоровью людей, который возможен вследствие неподобающего обращения с подобными отходами. За более подробной информацией об утилизации изделия просьба обращаться к местным властям, в службу по вывозу и утилизации отходов или в магазин, в котором вы приобрели изделие.

**EAC**      **CE**