

polaris
since 1995



Кофеварка электрическая
POLARIS
Модель РСМ 1535Е Adore Cappuccino
РУКОВОДСТВО ПО ЭКСПЛУАТАЦИИ



RUS Руководство по эксплуатации.....	5
UKR Інструкція з експлуатації	27
KAZ Пайдалану жөніндегі нұсқаулық.....	47





Благодарим Вас за выбор продукции, выпускаемой под торговой маркой POLARIS. Наши изделия разработаны в соответствии с высокими требованиями качества, функциональности и дизайна. Мы уверены, что Вы будете довольны приобретением нового изделия от нашей фирмы.

Перед началом эксплуатации прибора внимательно прочитайте данное руководство, в котором содержится важная информация, касающаяся Вашей безопасности, а также рекомендации по правильному использованию прибора и уходу за ним.

Сохраните руководство вместе с гарантийным талоном, кассовым чеком, по возможности, картонной коробкой и упаковочным материалом.



ОГЛАВЛЕНИЕ

1. Общая информация	8
2. Общие указания по безопасности	8
3. Специальные указания по безопасности данного прибора	9
4. Сфера использования	10
5. Описание прибора	10
6. Комплектация	12
7. Подготовка к работе и использование	12
8. Чистка и уход	18
9. Хранение	19
10. Транспортировка	20
11. Реализация	20
12. Требования по утилизации	20
12. Неисправности и их устранение	21
13. Технические характеристики	22
14. Информация о сертификации	22
15. ГАРАНТИЙНОЕ ОБЯЗАТЕЛЬСТВО	24

1. ОБЩАЯ ИНФОРМАЦИЯ

Настоящее руководство по эксплуатации предназначено для ознакомления с техническими данными, устройством, правилами эксплуатации и хранения кофеварки, модель POLARIS PCM 1535E Adore Сарруссино (далее по тексту – кофеварка, прибор).

2. ОБЩИЕ УКАЗАНИЯ ПО БЕЗОПАСНОСТИ

- Эксплуатация прибора должна производиться в соответствии с «Правилами технической эксплуатации электроустановок потребителей».
- Прибор предназначен исключительно для использования в быту. Продолжительное использование прибора в коммерческих целях может привести к его перегрузке, в результате чего он может быть поврежден или может нанести вред здоровью людей.
- Прибор должен быть использован только по назначению в соответствии с руководством по эксплуатации.
- Перед началом эксплуатации прибора внимательно прочитайте данное руководство по эксплуатации.
- Каждый раз перед включением прибора осмотрите его. При наличии повреждений прибора и сетевого шнура ни в коем случае не включайте прибор в розетку.
- Не следует использовать прибор после падения, если имеются видимые признаки повреждения. Перед использованием прибор должен быть проверен квалифицированным специалистом.
- Не используйте прибор, если вы не уверены в его работоспособности.
- Прибор и сетевой шнур должны храниться так, чтобы они не попадали под воздействие высоких температур, прямых солнечных лучей и влаги.
- Не оставляйте работающий прибор без надзора! Если Вы больше не пользуетесь прибором, всегда отключайте его от сети.
- Данный прибор не предназначен для использования людьми (включая детей), у которых есть физические, нервные или психические отклонения или недостаток опыта и знаний, за исключением случаев, когда за такими лицами осуществляется надзор или проводится их инструктирование относительно использования данного прибора лицом, отвечающим за их безопасность. Необходимо осуществлять надзор за детьми с целью недопущения их игр с прибором
- **Внимание! Не используйте прибор вблизи ванн, раковин или других емкостей, заполненных водой. В случае падения прибора в воду немедленно отключите его от сети. При этом ни в коем случае не опускайте руки в воду. Перед повторным использованием прибор должен**

быть проверен квалифицированным специалистом.

- Ни в коем случае не погружайте прибор в воду или другие жидкости. Не прикасайтесь к прибору влажными руками. При намокании прибора сразу отключите его от сети.
- Включайте прибор только в источник переменного тока (~). Перед включением убедитесь, что прибор рассчитан на напряжение, используемое в сети.
- Прибор может быть включен только в сеть с заземлением. Для обеспечения Вашей безопасности заземление должно соответствовать установленным электротехническим нормам. Не пользуйтесь нестандартными источниками питания или устройствами подключения.
- **Любое ошибочное включение лишает Вас права на гарантийное обслуживание.**
- Не используйте прибор вне помещений. Предохраняйте прибор от ударов об острые углы. По окончании эксплуатации, при чистке или поломке прибора всегда отключайте его от сети.
- Нельзя переносить прибор, держа его за сетевой провод. Запрещается также отключать прибор от сети, держа его за сетевой провод. При отключении прибора от сети держитесь за штепсельную вилку.
- Использование дополнительных аксессуаров, не входящих в комплектацию, лишает Вас права на гарантийное обслуживание.
- После использования никогда не обматывайте провод электропитания вокруг прибора, так как со временем это может привести к излому провода. Всегда гладко расправляйте провод на время хранения.
- Замену шнура могут осуществлять только квалифицированные специалисты - сотрудники сервисного центра. Неквалифицированный ремонт представляет прямую опасность для пользователя.
- Не производите ремонт прибора самостоятельно. Ремонт должен производиться только квалифицированными специалистами сервисного центра.
- Для ремонта прибора могут быть использованы только оригинальные запасные части.
- После окончания срока службы не выбрасывайте прибор вместе с бытовыми отходами. Передайте его в специализированный пункт для дальнейшей утилизации. Этим Вы поможете защитить окружающую среду.

3. СПЕЦИАЛЬНЫЕ УКАЗАНИЯ ПО БЕЗОПАСНОСТИ ДАННОГО ПРИБОРА

- Не используйте кофеварку для приготовления напитков из чая или цикория.
- Во избежание засорения фильтра никогда не добавляйте к молотому кофе другие продукты,

например, сахар.

- Для приготовления напитка из молотого кофе не допускается использование кофе самого мелкого помола «extra fine» для заваривания в турке. Это может привести к засорению фильтра. Засорение фильтра вызывает повышение давления в заварочной зоне, вследствие чего возможно самопроизвольное отсоединение держателя фильтра в процессе приготовления напитка. Очистка или замена засоренного фильтра не входит в гарантийное обслуживание прибора.
- В случае засорения фильтра запрещается прочищать его отверстия острыми металлическими предметами.
- Не заполняйте резервуар для воды выше отметки max и следите, чтобы уровень воды не опускался ниже отметки min.
- Никогда не заполняйте водой резервуар, установленный в кофеварку, для заполнения резервуара вынимайте его наружу.
- Никогда не включайте прибор без воды.
- Не открывайте крышку резервуара для воды, не вынимайте резервуар и держатель фильтра из корпуса во время работы кофеварки. Это может привести к ожогам.
- Никогда не оставляйте кофеварку без внимания во время работы.
- Ставьте прибор на ровную устойчивую поверхность как можно дальше от края стола/рабочей поверхности.
- Не оставляйте прибор при температуре окружающей среды менее 0 °С.

4. СФЕРА ИСПОЛЬЗОВАНИЯ

Прибор предназначен для бытового и аналогичного применения при температуре и влажности бытового помещения в соответствии с данным руководством:

- в пунктах питания сотрудников магазинов, офисов, фермерских хозяйств и других подразделений
- потребителями гостиниц, отелей и других мест, предназначенных для проживания;
- в местах, предназначенных для ночлега и завтрака.

Прибор не предназначен для промышленного и коммерческого использования, а также для обработки непищевых продуктов.

Производитель не несет ответственности за ущерб, возникший в результате неправильного или непредусмотренного настоящим руководством использования.

5. ОПИСАНИЕ ПРИБОРА

Кофеварка РСМ 1535Е Adore Cappuccino предназначена для приготовления кофе из предварительно размолотых зёрен путём прохождения под давлением нагретой питьевой воды через слой молотого кофе, находящегося в фильтре.

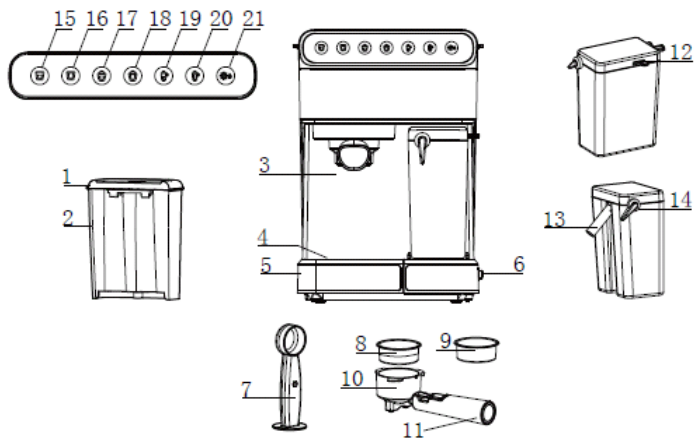

1. Крышка резервуара для воды
2. Съёмный резервуар для воды
3. Корпус кофеварки
4. Съёмная решетка для сбора капель
5. Поддон для сбора капель
6. Кнопка ВКЛ/ВЫКЛ
7. Уплотнитель и мерная ложка
8. Фильтр на одну порцию
9. Фильтр на две порции
10. Держатель фильтра
11. Ручка держателя фильтра

12. Регулятор молочной пены
13. Сопло парового рукава
14. Рычаг трубки для пены
15. Кнопка Espresso одинарная порция
16. Кнопка Espresso двойная порция
17. Кнопка Cappuccino одинарная порция
18. Кнопка Cappuccino двойная порция
19. Кнопка Latte одинарная порция
20. Кнопка Latte двойная порция
21. Кнопка Очистка

6. КОМПЛЕКТАЦИЯ

- | | |
|--|---------|
| 1. Кофеварка в сборе | – 1 шт. |
| 2. Держатель фильтра с ручкой | – 1 шт. |
| 3. Фильтр на одну порцию | – 1 шт. |
| 4. Фильтр на две порции | – 1 шт. |
| 5. Уплотнитель и мерная ложка | – 1 шт. |
| 6. Руководство по эксплуатации | – 1 шт. |
| 7. Список сервисных центров | – 1 шт. |
| 8. Гарантийный талон | – 1 шт. |
| 9. Упаковка (полиэтиленовый пакет + коробка) | – 1 шт. |
| 10. Трафареты для кофе | – 3 шт. |

7. ПОДГОТОВКА К РАБОТЕ И ИСПОЛЬЗОВАНИЕ

Перед первым применением или если кофеварка не использовалась какое-то время, ее необходимо промыть чистой теплой водой следующим образом:

1. Удалите с кофеварки упаковочный материал и рекламные наклейки.
2. Протрите корпус прибора влажной тряпкой.
3. Расположите кофеварку на ровной поверхности.
4. Наполните резервуар водой (уровень воды не должен превышать отметки “max”) и установите его в корпус кофеварки.
5. Вставьте сетевую вилку в розетку электросети.
6. Установите держатель вместе с фильтром в кофеварку. Для этого вставьте его снизу вверх в гнездо держателя на корпусе кофеварки таким образом, чтобы ручка держателя фильтра располагалась под отметкой “☞” и зафиксируйте, повернув держатель за ручку вправо на 40-45 градусов, до отметки “☛” (**При этом не следует прилагать значительных усилий!**).
7. Установите большую чашку (не менее 200мл) под сопла держателя фильтра на решетке поддона.

Внимание! Проверьте, чтобы съёмный резервуар для молока был правильно установлен на штатное место. Без него некоторые режимы работы кофеварки не активны. Сопло парового рукава направьте в чашку с помощью рычага трубки для пены 14.

8. Включите питание кофеварки, нажав на кнопку (6) ON/OFF один раз, при этом символы на передней панели кофеварки начнут мигать. Кофеварка начнет нагрев.
9. Не дожидаясь окончания нагрева, включите программу «очистка» с помощью сенсора 21.

Сенсор начнёт мигать, и вода, заполнив внутреннюю магистраль кофеварки начнёт сливаться в чашку. После окончания цикла очистки, слейте воду из чашки, а затем повторите процедуру до окончания воды в контейнере. Если чашка наполнилась раньше окончания режима очистки, то остановить подачу воды можно повторным нажатием сенсора 21.

10. После того как вся вода сольется, тщательно промойте контейнер, фильтр, держатель и съёмный резервуар для молока.

11. Тщательно протрите насухо выступы запирающего узла на корпусе прибора и на держателе фильтра от возможных загрязнений и остатков заводской смазки. Далее установите держатель вместе с фильтром в кофеварку. Для этого вставьте его снизу вверх в гнездо держателя на корпусе кофеварки таким образом, чтобы ручка держателя фильтра располагалась под надписью «insert» (либо значком открытый замок, в зависимости от модели) и зафиксируйте до упора, повернув держатель за ручку вправо до отметки «Lock» (либо значка замок, в зависимости от модели).

ВНИМАНИЕ! Во время первого использования или после длительного перерыва в использовании возможен повышенный шум работы насоса. Это нормально, шум уменьшится примерно через 20 секунд после заполнения магистрали водой.

ПРЕДВАРИТЕЛЬНЫЙ НАГРЕВ

Чтобы приготовить чашку хорошего горячего кофе, мы рекомендуем предварительно прогреть кофеварку с установленным фильтром. Таким образом, исключается влияние холодных частей кофеварки на заваривание кофе.

1. Наполните контейнер для воды чистой питьевой водой (уровень воды не должен превышать отметки «max») и установите его в корпус кофеварки.
2. Наполните резервуар для молока водой (уровень воды не должен превышать отметки «max») и установите его в корпус кофеварки.
3. Установите держатель вместе с фильтром в кофеварку согласно п.6 раздела «Подготовка к работе и использование».
4. Поставьте подходящую чашку на решетку поддона.
5. Вставьте сетевую вилку в розетку электросети.
6. Включите питание кофеварки, нажав на кнопку ON/OFF один раз, при этом световые символы на передней панели кофеварки мигнут 3 раза со звуковым сигналом. Кофеварка начнет нагрев.
7. Дождитесь, пока световые символы перестанут мигать и нажмите кнопку . После того как процесс завершится, символы опять перестанут мигать. Предварительный нагрев на этом завершен. Перед закладкой кофе протрите фильтр насухо, слейте остатки воды из

молочного резервуара.

Внимание! Если нажать на символ до того как он перестанет мигать, кофеварка издает предупреждающий звуковой сигнал о том, что необходимая температура не достигнута и необходимо дождаться когда символы перестанут мигать.

Переход кофеварки в спящий режим происходит автоматически через 25 минуты после

Espresso	одинарный 	40-60 мл
	двойной 	90-110 мл
Cappuccino	одинарный 	80-150 мл
	двойной 	160-300 мл
Latte	одинарный 	160-300 мл
	двойной 	250-350 мл

включения, если с ней не производятся никакие действия. При этом гаснут все световые символы кроме . Что бы начать работу, нажмите , световые символы вновь загорятся с звуковым сигналом. Кофеварка начнет нагрев, либо уже будет готова к приготовлению кофе.

ВЫБОР РАЗМЕРА ЧАШКИ

НАЧАЛО ПРИГОТОВЛЕНИЯ КОФЕ

1. Предварительно подготовленная и прогретая кофеварка готова к использованию, световые





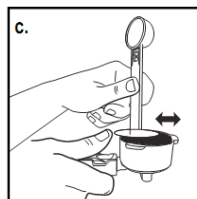
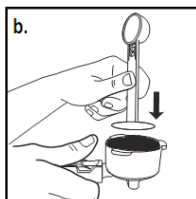
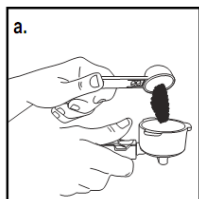

индикаторы светятся постоянно. Снимите держатель фильтра с гнезда на корпусе кофеварки (если он установлен), повернув его из положения “🔒” за ручку влево примерно на угол в 45 градусов и опустив вниз. Протрите фильтр насухо, если это необходимо, и установите его в



держатель. Заполните фильтр молотым кофе с помощью мерной ложки. Для приготовления одинарной порции используйте одну мерную ложку кофе, для приготовления двойной порции – две ложки.

2. В зависимости от количества кофе используйте фильтр подходящей ёмкости. Слегка уплотните кофе, это можно сделать с помощью уплотнителя, и уберите его излишки с краев фильтра.
3. Установите держатель фильтра в гнездо на корпусе кофеварки согласно п.6 раздела «Подготовка к работе и использование». Поставьте чашку для кофе под сопла держателя фильтра на решетку поддона (можно использовать только одну чашку, при этом установив ее так, чтобы напиток из обоих сопел попадал в чашку).

ПРИГОТОВЛЕНИЕ КОФЕ ЭСПРЕССО



1. Нажмите на кнопку  для приготовления одной порции.
2. Нажмите на кнопку  для приготовления двойной порции.
3. Нажмите и удерживайте кнопку  в течение 3 секунд для приготовления порции до 250мл. Отключите налив вручную когда чашка наполнится до желаемого уровня, нажав еще раз на кнопку .

Внимание! После завершения дозирования из сопел держателя фильтра некоторое время будут вытекать остатки заваренного кофе.

Не оставляйте использованный кофе в фильтре на длительное время. Во избежание засорения фильтра и образования труднорастворимых отложений, освобождайте фильтр и ополаскивайте съёмный поддон кофеварки непосредственно после её использования.

ПРИГОТОВЛЕНИЕ КОФЕ КАПУЧИНО

Внимание! При снятом молочном резервуаре функции капучино, латте, очистка не активны. После установки резервуара на штатное место, дождитесь окончания нагрева (сенсоры перестанут мигать).

1. Наполните резервуар для молока молоком (уровень молока должен находиться между отметками «min» и «max») и установите его в корпус кофеварки.
2. Поставьте подходящую чашку на решетку поддона. Объём чашки для капучино должен быть более 100мл.
3. Отрегулируйте наклон сопла парового рукава так, чтобы пар и пена из него выходили в чашку.
4. Настройте регулятор молочной пены 12 по вашему вкусу, поворачивая его влево (меньше пены) или вправо (больше пены)
5. Нажмите на кнопку  для приготовления одной порции.
6. Нажмите на кнопку  для приготовления двойной порции.

Внимание! Вместе с паром из сопла парового рукава может выходить небольшое количество воды.

Промывайте съёмное сопло парового рукава тёплой водой и щетинной щёткой (ёршиком) непосредственно после каждого использования. Не допускайте образования в нём жировых отложений.

ПРИГОТОВЛЕНИЕ КОФЕ ЛАТТЕ



Порядок действий аналогичен действиям при приготовлении Капучино, но чашка используется большей ёмкости.

1. Наполните резервуар для молока молоком (уровень молока должен находиться между отметками «min» и «max») и установите его в корпус кофеварки.
2. Поставьте подходящую чашку на решетку поддона. Объём чашки для латте должен быть не менее 300 мл.
3. Отрегулируйте наклон сопла парового рукава так, чтобы пар и пена из него выходили в чашку.
4. Настройте регулятор молочной пены 12 по вашему вкусу, поворачивая его влево (меньше пены) или вправо (больше пены).

5. Нажмите на кнопку  для приготовления одной порции.
6. Нажмите на кнопку  для приготовления двойной порции.

Внимание! Вместе с паром из сопла парового рукава может выходить небольшое количество воды.

ПРИГОТОВЛЕНИЕ МОЛОКА

1. Наполните резервуар для молока молоком (уровень не должен превышать отметки “max”) и установите его в корпус кофеварки.
2. Настройте регулятор молочной пены 12 по вашему вкусу, поворачивая его влево (меньше пены) или вправо (больше пены)
3. Нажмите и удерживайте кнопку  в течение 3 секунд для приготовления порции молока.
4. Отключите налив вручную когда чашка наполнится до желаемого уровня, нажав еще раз на кнопку .

Внимание! Вместе с паром из сопла парового рукава может выходить небольшое количество воды.

Внимание! Если после приготовления напитков в резервуаре для молока остался неиспользованный продукт, резервуар с молоком некоторое время можно хранить в холодильнике.

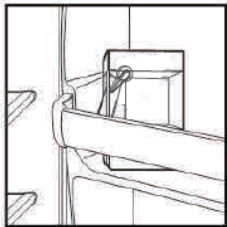

8. ЧИСТКА И УХОД

- Перед тем как приступить к чистке прибора, убедитесь, что он выключен, отключен от сети и полностью остыл.
- Не откладывайте надолго чистку прибора после использования во избежание засорения фильтра и образования трудноудаляемых осадков на деталях кофеварки.
- Не погружайте прибор в воду и другие жидкости. Всегда следите за тем, чтобы вода не попадала на электрические соединения.
- Протрите прибор снаружи влажной мягкой тканью. Не используйте для чистки прибора агрессивные, абразивные чистящие средства, а также органические растворители.
- Снимите держатель фильтра, удалите остатки кофе из фильтра. Промойте держатель и фильтр в теплой воде, протрите насухо мягкой не ворсистой тканью или губкой. (Проверьте внутренние отверстия фильтра, если они забиты, очистите маленькой щеткой (не входит в комплект)).
- Очистите посадочное место держателя фильтра влажной тканью.
- Снимите поддон для сбора капель, слейте скопившуюся жидкость, промойте водой и протрите мягкой тканью. Повторяйте данную процедуру после каждого использования прибора.
- Периодически мойте губкой или мягкой тканью внутреннюю часть резервуара для воды.
- Для более глубокой очистки проведите один цикл приготовления одинарного эспрессо только с водой и держателем фильтра без установленного фильтра внутри.

ЧИСТКА РЕЗЕРВУАРА ДЛЯ МОЛОКА И ПАРОВОГО СОПЛА

- Снимите резервуар для молока, слейте скопившуюся жидкость, промойте тёплой водой и мягкой губкой. Не используйте для чистки прибора агрессивные, абразивные чистящие средства, а также органические растворители.
- Резервуар БЕЗ крышки можно мыть в посудомоечной машине.
- Залейте в чистый резервуар тёплую воду между отметками «min» и «max», и в сборе с крышкой установите его на включенный и готовый к работе прибор.
- Поставьте большую чашку под сопло.
- Нажмите кнопку . Начнется процесс очистки механизма крышки. Промывка молочного дозатора считается проведённой, когда из сопла перестанет идти молоко, а будет выходить чистая вода.

Внимание!

Очистка паропровода происходит в 3 этапа:

1. Трубка паропровода промывается большим количеством воды, нагретой до температуры около 100 градусов Цельсия. На этом этапе происходит вымывание основных загрязнений от молока.
2. Пауза или очистка воздухом, при котором происходит подсушивание внутренних поверхностей паропровода.
3. Промывание паропровода небольшим количеством воды при температуре 70-80 градусов, которое позволяет удалить мелкие загрязнения, содержащие минеральные вещества, типа кальций, хлор и прочее.

Процесс очистки не заканчивается, пока мигает индикатор очистки. В это время нельзя производить никаких действий с паропроводом и кофеваркой.

Необходимо дождаться пока очистка закончится, и кофеварка перейдёт в режим ожидания (светятся все индикаторы).

УДАЛЕНИЕ НАКИПИ

Для эффективной работы кофеварки рекомендуется проводить удаление накипи каждые 2-3 месяца, а при использовании «жесткой» воды, чаще. Для этого нужно сделать операции, описанные в разделе «Подготовка к работе», вместо воды следует использовать 2-3% раствор лимонной кислоты. После этого необходимо снова повторить действия, описанные в разделе «Подготовка к работе», но уже заполнив резервуар чистой водой.

Внимание! Рекомендуется проводить полную очистку каждые 80 циклов приготовления кофе, если вода мягкая (фильтрованная), и каждые 40 циклов приготовления кофе, если вода жесткая.

Устранение дефектов, возникших в результате не своевременного или не надлежащего ухода, а также работы, связанные с чисткой фильтров, удалением жировых отложений и накипи не входят в гарантийное обслуживание и выполняются за счёт пользователя.

9. ХРАНЕНИЕ

1. Убедитесь в том, что прибор отключен от сети, когда он не используется.
2. Слейте воду и произведите чистку прибора.
3. Протрите прибор насухо и следите за тем, чтобы прибор хранился в сухом, прохладном месте.
4. Держатель фильтра и съёмные фильтры следует хранить отсоединёнными от кофеварки.

5. **Бывшую в использовании кофеварку не допускается хранить при отрицательной температуре воздуха во избежание замерзания воды, оставшейся во внутренних магистралях прибора, и выхода прибора из строя.**

Электроприборы хранятся в закрытом сухом и чистом помещении при температуре окружающего воздуха не выше плюс 40°C с относительной влажностью не выше 70% и отсутствии в окружающей среде пыли, кислотных и других паров, отрицательно влияющих на материалы электроприборов.

10. ТРАНСПОРТИРОВКА

Электроприборы транспортируют всеми видами транспорта в соответствии с правилами перевозки грузов, действующими на транспорте конкретного вида. При перевозке прибора используйте оригинальную заводскую упаковку.

Транспортирование приборов должно исключать возможность непосредственного воздействия на них атмосферных осадков и агрессивных сред.

11. РЕАЛИЗАЦИЯ

Правила реализации не установлены.

12. ТРЕБОВАНИЯ ПО УТИЛИЗАЦИИ

***Примечание:** По окончании срока эксплуатации электроприбора не выбрасывайте его вместе с обычными бытовыми отходами, а передайте в официальный пункт сбора на утилизацию. Таким образом, Вы сможете сохранить окружающую среду.*

Отходы, образующиеся при утилизации изделий, подлежат обязательному сбору с последующей утилизацией в установленном порядке и в соответствии с действующими требованиями и нормами отраслевой нормативной документации, в том числе в соответствии с СанПиН 2.1.7.1322-03 «Гигиенические требования к размещению и обезвреживанию отходов производства и потребления».

13. НЕИСПРАВНОСТИ И ИХ УСТРАНЕНИЕ

A) Из сопел держателя фильтра не льется горячая вода или кофе.

- Убедитесь, что резервуар наполнен водой.
- Возможно, внутрь рабочей части кофеварки попал воздух, в результате чего мог отключиться насос.
- Повторите действия, описанные в п.6 («Подготовка к работе») не присоединяя держатель фильтра с фильтром к корпусу кофеварки.
- Если после этого данная функция не восстановилась, нужно обратиться к квалифицированным специалистам сервисного центра.

B) Из сопла парового рукава не выходит пар.

- Удалите отложения, которые могли сформироваться внутри сопла парового рукава.
- Проверьте уровень воды в контейнере.

C) Кофе переливается через держатель фильтра:

- Возможно, слишком большое количество молотого кофе было насыпано в фильтр, в результате чего держатель фильтра был неплотно зафиксирован в гнезде на корпусе кофеварки. Нужно подождать, когда остынет кофеварка и повторно приготовить напиток, используя соответствующее описанию количество молотого кофе.

D) При приготовлении первой порции, кофе вытекает из сопел держателя фильтра слишком медленно или не вытекает совсем.

- Проверьте фильтр для молотого кофе. Если отверстия фильтра забиты, то их нужно прочистить, используя маленькую щетку и раствор нейтрального моющего средства в тёплой воде.
- Эта проблема может быть обусловлена недостаточным поступлением воды через перфорированный диск в гнезде корпуса кофеварки. Проблема устраняется специалистами сервисного центра.
- Резервуар для воды неправильно установлен в корпус кофеварки. Вставьте резервуар, максимально плотно и устойчиво расположив его в корпусе прибора.
- В резервуаре недостаточно воды для того, чтобы насос мог подкачивать ее для приготовления кофе. Наполните резервуар.

E) Кофе водянистый и холодный.

- Используемый кофе имеет слишком крупный помол.
- Чтобы приготовить более концентрированный и горячий напиток, кофейные зерна должны быть более мелкого помола (соответствующего для кофеварок эспрессо).

14. ТЕХНИЧЕСКИЕ ХАРАКТЕРИСТИКИ

PCM 1535E Adore Cappuccino - Кофеварка бытовая электрическая торговой марки POLARIS

Мощность: 1400 Вт

Напряжение: 220-240 В

Частота: ~50 Гц

Ёмкость резервуара для воды – 1,8 л

Класс защиты: I

Примечание: Вследствие постоянного процесса внесения изменений и улучшений, между инструкцией и изделием могут наблюдаться некоторые различия. Производитель надеется, что пользователь обратит на это внимание.

15. ИНФОРМАЦИЯ О СЕРТИФИКАЦИИ

Продукция прошла процедуру подтверждения соответствия требованиям ТР ТС 004/2011 «О безопасности низковольтного оборудования», а также ТР ТС 020/2011 «Электромагнитная совместимость технических средств» и маркируется единым знаком обращения продукции на рынке государств-членов Таможенного Союза.

Информацию о номере сертификата/декларации соответствия и сроке его действия Вы можете получить в месте приобретения изделия POLARIS или у Уполномоченного представителя



Конструкция прибора соответствует требованиям ТР ТС 004/2011 «О безопасности низковольтного оборудования», а также ТР ТС 020/2011 «Электромагнитная совместимость технических средств».

Расчетный срок службы изделия: 3 года.

Гарантийный срок: 2 год со дня покупки.

Дата изготовления указана на изделии.

Изготовитель: Поларис Корпорейшн Лимитед:

POLARIS CORPORATION LIMITED - ПОЛАРИС КОРПОРЕЙШН ЛИМИТЕД

Блок 1801, 18/F, Джубили Сентр, 46 Глостер Роуд, Ванчай, Гонконг

Unit 1801, 18/F, Jubilee Centre, 46 Gloucester Road, Wanchai, Hong Kong

На заводе: ФОШАН ШУНДЕ БЕЛИВ ЭЛЕКТРИКАЛ АППЛАЙАНСЕС КО., ЛТД
Тхе Тхирд Оф 1/Ф, 2/Ф, 3/Ф, №.15, Дафу Род, Район Дафуджи, Ронгги, Шунде, Фошан, Китай.
At factory: FOSHAN SHUNDE BELIEVE ELECTRICAL APPLIANCES CO., LTD
The Third Of 1/F, 2/F, 3/F, No.15, Dafu Road, Dafuji Area, Ronggui, Shunde, Foshan, China

Импортер и Уполномоченный представитель изготовителя в РФ и государствах-членах Таможенного Союза :
ООО «Поларис Инт», 105005, г.Москва, 2-ая Бауманская ул., д.7, стр.5, ком.26
Телефон единой справочной службы: 8-800-700-11-78

16. ГАРАНТИЙНОЕ ОБЯЗАТЕЛЬСТВО

Изделие: Кофеварка электрическая

Модель: PCM 1535E Adore Cappuccino

Настоящая гарантия предоставляется изготовителем в дополнение к правам потребителя, установленным действующим законодательством Российской Федерации, и ни в коей мере не ограничивает их.

Настоящая гарантия действует в течение 24 месяцев с даты приобретения изделия и подразумевает гарантийное обслуживание изделия в случае обнаружения дефектов, связанных с материалами и работой. В этом случае потребитель имеет право, среди прочего, на бесплатный ремонт изделия. Настоящая гарантия действительна при соблюдении следующих условий:

1. Гарантийное обязательство распространяется на все модели, выпускаемые компанией POLARIS CORPORATION LIMITED в странах, где предоставляется гарантийное обслуживание (независимо от места покупки).
2. Изделие приобретается исключительно для личных бытовых нужд. Изделие должно использоваться в строгом соответствии с инструкцией по эксплуатации с соблюдением правил и требований по безопасности.
3. Обязанности изготовителя по настоящей гарантии исполняются продавцами – уполномоченными дилерами изготовителя и официальными обслуживающими (сервис) центрами. Настоящая гарантия не распространяется на изделия, приобретенные у не уполномоченных изготовителем продавцов, которые самостоятельно отвечают перед потребителем в соответствии с российским законодательством.
4. Настоящая гарантия не распространяется на дефекты и внешние изменения изделия, возникшие в результате:

- Химического, механического или иного воздействия, попадания посторонних предметов, жидкостей, насекомых и продуктов их жизнедеятельности внутрь изделия;
 - Неправильной эксплуатации, заключающейся в использовании изделия не по его прямому назначению, а также установки и эксплуатации изделия с нарушением требований Руководства по эксплуатации и правил техники безопасности;
 - Отложения известкового осадка, водного камня и накипи из-за использования воды с высоким содержанием минеральных веществ.
 - Нормальной эксплуатации, а также естественного износа, не влияющие на функциональные свойства: механические повреждения внешней или внутренней поверхности (вмятины, царапины, потертости), естественные изменения цвета металла, в т.ч. появление радужных и темных пятен, а также - коррозии на металле в местах повреждения покрытия и непокрытых участках металла;
 - Износа деталей отделки, ламп, батарей, защитных экранов, накопителей мусора, ремней, щеток и иных деталей с ограниченным сроком использования;
 - Ремонта изделия, произведенного лицами или фирмами, не являющимися авторизованными сервисными центрами*;
5. Настоящая гарантия действительна по предъявлению вместе с оригиналом настоящего талона, оригиналом товарного чека, выданного продавцом, и изделия, в котором обнаружены дефекты.
6. Настоящая гарантия действительна только для изделий, используемых для личных бытовых нужд, и не распространяется на изделия, которые используются для коммерческих, промышленных или профессиональных целей.

По всем вопросам гарантийного обслуживания изделий POLARIS обращайтесь к Вашему местному официальному продавцу POLARIS.

В случае обнаружения неисправностей оборудования незамедлительно связаться с сервисным центром.

**Адреса авторизованных обслуживающих центров на сайте Компании: www.polaris.ru*

Поставщик не несет никакой ответственности за ущерб, связанный с повреждением изделия при транспортировке, в результате некорректного использования, а также в связи с модификацией или самостоятельным ремонтом изделия.



Дякуємо Вам за вибір продукції, що випускається під торговельною маркою POLARIS. Наші вироби розроблено відповідно до високих вимог якості, функціональності та дизайну. Ми впевнені, що, придбавши новий виріб нашої фірми, Ви будете задоволені.

Перед початком експлуатації приладу уважно прочитайте цю інструкцію, в якій міститься важлива інформація, що стосується Вашої безпеки, а також рекомендації з правильного використання приладу й догляду за ним.

Зберігайте інструкцію разом із гарантійним талоном, касовим чеком, а також, якщо це можливо, з картонною коробкою і пакувальним матеріалом.



ЗМІСТ

1. Загальна інформація	30
2. Загальні вказівки з безпеки	31
3. Спеціальні вказівки щодо безпеки цього приладу.....	32
4. Сфера використання	32
5. Опис приладу.....	33
6. Комплектація	34
7. Підготовка до роботи та використання.....	34
8. Чищення та догляд	39
9. Зберігання.....	41
10. Транспортування.....	41
11. Реалізація	42
12. Вимоги щодо утилізації	42
13. Несправності та їх усунення	42
14. Технічні характеристики.....	43
15. Інформація про сертифікацію.....	43
16. Гарантійне зобов'язання	44

1. ЗАГАЛЬНА ІНФОРМАЦІЯ

Ця інструкція з експлуатації призначена для ознайомлення з технічними даними, будовою, правилами експлуатації та зберігання кавоварки, модель POLARIS PCM 1535E Adore Cappuccino (далі за текстом – кавоварка, прилад).

2. ЗАГАЛЬНІ ВКАЗІВКИ З БЕЗПЕКИ

- Експлуатація приладу повинна здійснюватися відповідно до «Правил технічної експлуатації електроустановок споживачів».
- Прилад призначений виключно для використання у побуті. Тривале використання приладу з комерційною метою може призвести до його перевантаження, у результаті чого він може бути пошкоджений або може зашкодити здоров'ю людей.
- Прилад має використовуватися лише за призначенням у відповідності до інструкції з експлуатації.
- Перед початком експлуатації приладу уважно прочитайте цю інструкцію з експлуатації.
- Щоразу перед увімкненням приладу оглядайте його. За наявності пошкоджень приладу або мережевого шнура в жодному разі не вмикайте прилад у розетку.
- Не слід користуватися приладом після падіння, якщо є видимі ознаки пошкодження. Перед використанням прилад має оглянути кваліфікований спеціаліст.
- Не користуйтеся приладом, якщо ви не впевнені у його працездатності.
- Прилад та мережевий шнур мають зберігатися таким чином, щоб вони не попадали під дію високих температур, прямих сонячних променів та вологи.
- Не залишайте прилад під час роботи без нагляду. Якщо ви більше не користуєтеся приладом, завжди відключайте його від мережі.
- Цей прилад не призначений для використання людьми (у тому числі дітьми) із фізичними, нервовими або психічними відхиленнями або яким бракує досвіду чи знань, за винятком випадків, коли за такими людьми здійснюється нагляд або відповідальна за їх безпеку особа проводить їм інструктаж щодо користування цим приладом. Необхідно здійснювати нагляд за дітьми з метою недопущення їхніх ігор з приладом.
- **Увага! Не використовуйте прилад поблизу ванн, раковин та інших посудин, заповнених водою. У разі падіння приладу у воду негайно від'єднайте його від мережі. При цьому в жодному разі не занурюйте руки у воду. Перед подальшим використанням прилад має бути перевірений кваліфікованим спеціалістом.**
- Не занурюйте прилад у воду або інші рідини. Не торкайтеся приладу вологими руками. Після намочання одразу відключіть прилад від мережі.

- Вмикайте прилад лише у джерело перемінного струму (~). Перед увімкненням переконайтеся, що прилад розрахований на напругу, що використовується у мережі.
- Прилад може вмикатися лише у мережу з заземленням. Задля Вашої безпеки заземлення має відповідати встановленим електротехнічним нормам. Не користуйтеся нестандартними джерелами живлення або пристроями підключення.
- **Будь-яке помилкове увімкнення позбавляє Вас права на гарантійне обслуговування.**
- Не використовуйте прилад поза приміщеннями. Бережіть прилад від ударів об гострі кути. Після закінчення експлуатації, під час чищення або у випадку поломки приладу завжди відключайте його від мережі.
- Не можна переносити прилад, тримаючи його за мережевий шнур. Забороняється також відключати прилад від мережі, тримаючи його за шнур. При відключенні приладу від мережі тримайтеся за штепсельну вилку.
- Використання додаткових аксесуарів, що не входять до комплекту, позбавляють Вас права на гарантійне обслуговування.
- Після використання ніколи не обмотуйте шнур живлення навкруг приладу, оскільки з часом це може призвести до заломлення шнура. Завжди гладко розправляйте шнур на час зберігання.
- Заміну шнура можуть здійснювати лише кваліфіковані спеціалісти – працівники сервісного центру. Некваліфікований ремонт становить пряму небезпеку для користувача.
- Не ремонтуйте прилад самостійно. Ремонт мають здійснювати лише кваліфіковані працівники сервісного центру.
- Для ремонту приладу можуть використовуватися лише оригінальні запасні частини.
- Після закінчення терміну служби не викидайте прилад разом з побутовими відходами. Передайте його у спеціалізований пункт для подальшої утилізації. Цим Ви допоможете захистити довкілля.

3. СПЕЦІАЛЬНІ ВКАЗІВКИ З БЕЗПЕКИ ЦЬОГО ПРИЛАДУ

Для заповнення резервуара використовуйте лише чисту, холодну питну воду. Ніколи не заповнюйте резервуар для води іншими рідинами, не наспайте у резервуар каву.

- Не використовуйте кавоварку для приготування напоїв з чаю або цикорію.
- Щоб фільтр не забився, ніколи не додавайте до меленої кави інші продукти, наприклад цукор.
- Для приготування напою з меленої кави не допускається використання кави самого дрібного помелу «extra fine» для заварювання в турці. Це може призвести до засмічення фільтра. Засмічення фільтра викликає підвищення тиску в зоні заварювання, внаслідок чого можливе мимовільне від'єднання утримувача фільтра в процесі приготування напою. Очищення або заміна засміченого фільтра не входить в гарантійне обслуговування приладу.
- Якщо фільтр забився, забороняється прочищати його отвори гострими металевими предметами.
- Не заповнюйте резервуар для води вище відмітки **max** та стежте, щоб рівень води не опускався нижче відмітки **min**.
- Ніколи не заповнюйте водою резервуар, встановлений у кавоварку. Для наповнення резервуару діставайте його назовні.
- Ніколи не вмикайте прилад без води.
- Не відкривайте кришку резервуара для води, не виймайте резервуар та тримач фільтру з корпусу під час роботи кавоварки. Це може призвести до опіків.
- Ніколи не залишайте кавоварку без уваги під час роботи.
- Ставте прилад на рівну стійку поверхню якомога далі від краю столу/робочої поверхні.
- Не залишайте прилад у температурі навколишнього середовища менше 0°C.

4. СФЕРА ВИКОРИСТАННЯ

Прилад призначений для побутового та аналогічного використання за температури та вологості побутового приміщення відповідно до цієї Інструкції:

- у місцях харчування співробітників магазинів, офісів, фермерських господарств та інших підрозділів;
- у готелях та інших місцях, призначених для проживання;
- у місцях, призначених для ночівлі та сніданку.

Прилад не призначений для промислового та комерційного використання, а також для обробки нехарчових продуктів.

Виробник не несе відповідальності за збитки, що виникли в результаті неправильного або не передбаченого цією інструкцією використання.

5. ОПИС ПРИЛАДУ

Кавоварка PCM 1535E Adore Cappuccino призначена для приготування кави із попередньо змелених зерен шляхом проходження нагрітої питної води під тиском через шар меленої кави, що знаходиться у фільтрі.

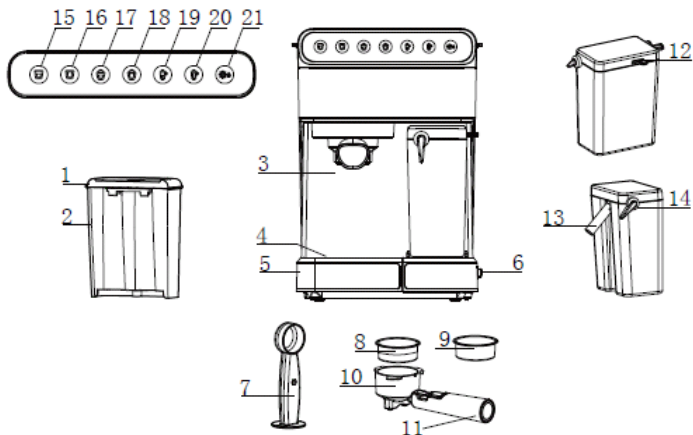

1. Кришка резервуара для води
2. Знімний резервуар для води
3. Корпус кавоварки
4. Знімна решітка для збирання крапель
5. Піддон для збирання крапель
6. Кнопка УВИМК/ВИМК
7. Ущільнювач та мірна ложка
8. Фільтр на одну порцію
9. Фільтр на дві порції
10. Тримач фільтра
11. Ручка тримача фільтра
12. Регулятор молочної піни
13. Сопло парового рукава
14. Важіль трубки для піни
15. Кнопка Espresso одинарна порція
16. Кнопка Espresso подвійна порція
17. Кнопка Cappuccino одинарна порція
18. Кнопка Cappuccino подвійна порція
19. Кнопка Latte одинарна порція
20. Кнопка Latte подвійна порція
21. Кнопка Очищення

6. КОМПЛЕКТАЦІЯ

- | | |
|--|---------|
| 1. Кавоварка у зборі | – 1 шт. |
| 2. Тримач фільтра з ручкою | – 1 шт. |
| 3. Фільтр на одну порцію | – 1 шт. |
| 4. Фільтр на дві порції | – 1 шт. |
| 5. Ущільнювач та мірна ложка | – 1 шт. |
| 6. Інструкція з експлуатації | – 1 шт. |
| 7. Перелік сервісних центрів | – 1 шт. |
| 8. Гарантійний талон | – 1 шт. |
| 9. Упаковка (поліетиленовий пакет + коробка) | – 1 шт. |
| 10. Трафарети для кави | – 3 шт. |

7. ПІДГОТОВКА ДО РОБОТИ ТА ВИКОРИСТАННЯ

Перед першим використанням або якщо кавоварка певний час не використовувалася, її необхідно промити чистою питною водою таким чином:

1. Видаліть з кавоварки пакувальний матеріал та рекламні наклейки.
2. Протріть корпус приладу вологою ганчіркою.
3. Встановіть кавоварку на рівній поверхні.
4. Наповніть резервуар водою (рівень води не має перевищувати відмітки «max») та вставте його у корпус кавоварки.
5. Вставте мережеву вилку у розетку електромережі.
6. Вставте тримач разом з фільтром у кавоварку. Для цього вставте його знизу вгору у гніздо тримача на корпусі кавоварки таким чином, що щоб ручка тримача фільтра розміщувалася під відміткою “☐”, та зафіксуйте, повернувши тримач за ручку вправо на 40-45 градусів, до відмітки “☒” (При цьому не слід докладати значних зусиль!)
7. Встановіть велику чашку (не менше 200 мл) під соплла тримача фільтра на решітці піддону. **Увага!** Переконайтеся, що знімний резервуар для молока правильно встановлений на своє місце. Без нього деякі режими роботи кавоварки не активні. Сопло парового рукава спрямуйте у чашку з допомогою важеля трубки для піни 14.
8. Увімкніть живлення кавоварки, натиснувши на кнопку (6) ON/OFF один раз, при цьому символи на передній панелі кавоварки почнуть блимати. Кавоварка розпочне нагрівання.
9. Не чекаючи закінчення нагрівання, увімкніть програму «очищення» з допомогою сенсора 21. Сенсор почне блимати, і вода, заповнивши внутрішню магістраль кавоварки, почне

зливатися у чашку. Після закінчення циклу очищення злийте воду з чашки, а потім повторіть процедуру, поки вода у контейнері не закінчиться. Якщо чашка заповнилась раніше завершення режиму очищення, то припинити подачу води можна повторним натисненням сенсора 21.

10. Після того, як всю воду буде злито, ретельно промийте контейнер, фільтр, тримач та знімний резервуар для молока.
11. Тщательно протрите насухо выступы запирающего узла на корпусе прибора и на держателе фильтра от возможных загрязнений и остатков заводской смазки. Далее установите держатель вместе с фильтром в кофеварку. Для этого вставьте его снизу вверх в гнездо держателя на корпусе кофеварки таким образом, чтобы ручка держателя фильтра располагалась под надписью «insert»(либо значком открытый замок, в зависимости от модели) и зафиксируйте до упора, повернув держатель за ручку вправо до отметки «Lock»(либо значка замок, в зависимости от модели).

Увага! Під час першого використання або після тривалої перерви у використанні можливий підвищений шум насоса. Це нормально, шум зменшиться приблизно через 20 секунд після заповнення магістралі водою.

ПОПЕРЕДНЄ НАГРІВАННЯ

Щоб приготувати чашку хорошої гарячої кави, ми рекомендуємо попередньо прогріти кавоварку із встановленим фільтром. Таким чином, виключається вплив холодних частин кавоварки на заварювання кави.



1. Заповніть контейнер для води чистою питною водою (рівень води не має перевищувати відмітку "max") та встановіть його в корпус кавоварки.
2. Резервуар для молока при підігріванні можна не заповнювати, але він має бути встановленим на місце.
3. Встановіть тримач разом з фільтром у кавоварку відповідно до п. 6 розділу «Підготовка до роботи та використання».
4. Поставте підходящу чашку на решітку піддона.
5. Вставте мережеву вилку у розетку електромережі.
6. Увімкніть живлення кавоварки, натиснувши на кнопку ON/OFF один раз, при цьому індикатори кнопок на передній панелі спалахнуть 3 рази зі звуковим сигналом. Кавоварка розпочне нагрівання.
7. Дочекайтеся, поки світлові символи перестануть блимати і натисніть кнопку . Після того, як процес завершиться, символи знову перестануть блимати. Попереднє нагрівання на цьому завершено. Перед закладанням кави протріть фільтр насухо, злийте рештки води з

резервуару для молока.

Увага! Якщо натиснути на символ до того, як він перестане блимати, кавоварка подасть попереджальний звуковий сигнал про те, що необхідної температури ще не досягнуто, і необхідно дочекатися, коли символи перестануть блимати.

Перехід кавоварки у режим сну відбувається автоматично через 25 хвилин після увімкнення,

Espresso	одинарний 	40-60 мл
	двойной 	90-110 мл
Cappuccino	одинарний 	80-150 мл
	двойной 	160-300 мл
Latte	одинарний 	160-300 мл
	двойной 	250-350 мл

якщо з нею не виконуються ніякі дії. При цьому гаснуть усі світлові символи, крім . Щоб почати роботу, натисніть , світлові символи знову спалахнуть зі звуковим сигналом. Кавоварка почне нагрівання або вже буде готова до приготування кави.

ВИБІР РОЗМІРУ ЧАШКИ

ПОЧАТОК ПРИГОТУВАННЯ КАВИ





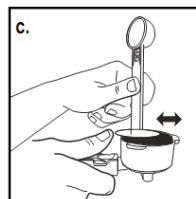
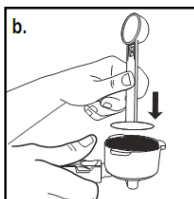
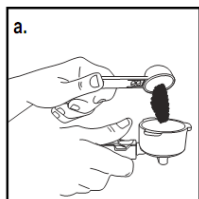

1. Попередньо підготовлена та прогріта кавоварка готова до використання, коли світлові індикатори кнопок світяться постійно. Зніміть тримач фільтра з гнізда на корпусі кавоварки (якщо він встановлений), повернувши його з положення “🔒” за ручку вліво приблизно на кут 45 градусів та опустивши донизу. Протріть фільтр насухо, якщо це необхідно, та встановіть його у тримач. Заповніть фільтр меленою кавою з допомогою мірної ложки. Для приготування одинарної порції використовуйте одну мірну ложку кави, для приготування подвійної порції – дві ложки.
2. Залежно від кількості кави використовуйте фільтр підходящої величини. Злегка ущільніть каву, це можна зробити з допомогою товкача, та приберіть її рештки з країв фільтра.



3. Встановіть тримач фільтра у гніздо на корпусі кавоварки відповідно до п.6 розділу «Підготовка до роботи та використання». Поставте чашку для кави під сопла тримача фільтра на решітку піддона (можна використовувати лише одну чашку, встановивши її так, щоб напій з обох сопел попадав у чашку).

ПРИГОТУВАННЯ КАВИ ЕСПРЕСО

1. Натисніть на кнопку  для приготування однієї порції.
2. Натисніть на кнопку  для приготування подвійної порції.
3. Натисніть та утримуйте кнопку  протягом 3 секунд для приготування порції до 250мл. Відключіть налив вручну, коли чашка наповниться до бажаного рівня, натиснувши ще раз на кнопку .



Увага! Після завершення дозування із сопел тримача фільтра протягом певного часу будуть

витікати рештки завареної кави.

Не залишайте використану каву у фільтрі на тривалий час. Щоб уникнути засмічення фільтра та утворення осаду, що важко розчиняється, випорожнюйте фільтр та полощіть знімний піддон кавоварки безпосередньо після її використання.

ПРИГОТУВАННЯ КАВИ КАПУЧІНО

Увага! Якщо резервуар для молока знято, функції «капучіно», «лате», «очищення», не активні. Після встановлення резервуара на постійне місце дочекайтеся закінчення нагрівання (сенсори перестануть блимати).

1. Наповніть резервуар для молока молоком (рівень молока має знаходитися між відмітками «min» и «max») та встановіть його у корпус кавоварки.
2. Поставте підходящу чашку на решітку піддона. Об'єм чашки для капучіно має перевищувати 100 мл.
3. Відрегулюйте нахил сопла парового рукава так, щоб пара та піна з нього виходили у чашку.
4. Налаштуйте регулятор молочної піни 12 на свій смак, повертаючи його вліво (менше піни) або вправо (більше піни).
5. Натисніть на кнопку  для приготування однієї порції.
6. Натисніть на кнопку  для приготування подвійної порції.



Увага! Разом з паром із сопла парового рукава може виходити невелика кількість води.

Промивайте знімне сопло парового рукава теплою водою та щетинною щіткою (йоршиком) безпосередньо після кожного використання. Не допускайте утворення у ньому жирових відкладень.



ПРИГОТУВАННЯ КАВИ ЛАТЕ

Порядок дій аналогічний діям під час приготування капучіно, але використовується чашка великого об'єму.

1. Наповніть резервуар для молока молоком (рівень молока має знаходитися між відмітками «min» и «max») та встановіть його у корпус кавоварки.
2. Поставте підходящу чашку на решітку піддона. Об'єм чашки для лате має бути не меншим, ніж 300 мл.
3. Відрегулюйте нахил сопла парового рукава так, щоб пара та піна з нього виходили у чашку.

4. Налаштуйте регулятор молочної піни 12 на свій смак, повертаючи його вліво (менше піни) або вправо (більше піни).
5. Натисніть на кнопку  для приготування однієї порції.
6. Натисніть на кнопку  для приготування подвійної порції.
Увага! Разом з парюю із сопла парового рукава може виходити невелика кількість води.

ПРИГОТУВАННЯ МОЛОКА

1. Наповніть резервуар для молока молоком (рівень молока має знаходитися між відмітками «min» і «max») та встановіть його у корпус кавоварки.
2. Налаштуйте регулятор молочної піни 12 на свій смак, повертаючи його вліво (менше піни) або вправо (більше піни).
3. Натисніть та утримуйте кнопку  протягом 3 секунд для приготування порції молока.
4. Відключіть налив вручну, коли чашка наповниться до бажаного рівня, натиснувши ще раз на кнопку .

Увага! Разом з парюю із сопла парового рукава може виходити невелика кількість води.

Увага! Якщо після приготування напоїв у резервуарі для молока залишився невикористаний продукт, резервуар з молоком можна певний час зберігати у холодильнику.

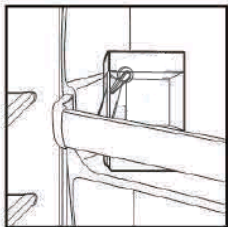

8. ЧИЩЕННЯ ТА ДОГЛЯД

- Перш ніж приступити до чищення приладу, переконайтеся, що він вимкнений, відключений від мережі і повністю охолонув.
- Не відкладайте надовго чищення приладу після використання, щоб уникнути забивання фільтра та утворення на деталях кавоварки осаду, який важко видаляється.
- Не занурюйте прилад у воду та інші рідини. Завжди стежте за тим, щоб вода не попадала на електричні з'єднання.
- Протріть прилад зовні вологою м'якою тканиною. Не використовуйте для чищення приладу агресивні, абразивні засоби для чищення, а також органічні розчинники.
- Зніміть тримач фільтра, видаліть рештки кави з фільтра. Промийте тримач і фільтр у теплій воді, протріть насухо м'якою тканиною без ворсу або губкою. (Перевірте внутрішні отвори фільтра, якщо вони забиті, почистіть маленькою щіткою (не входить до комплекту)).
- Почистіть місце встановлення тримача фільтра мокрою тканиною або губкою.
- Використання посудомийної машини для догляду за деталями кавоварки не допускається.
- Зніміть піддон для збору крапель, злийте рідину, що накопичилася, промийте водою та протріть м'якою тканиною. Повторюйте цю процедуру щоразу після користування приладом.
- Періодично мийте губкою або м'якою тканиною внутрішню частину резервуару для води.
- Для ретельнішого чищення пройдіть один цикл приготування одинарного еспресо лише з водою та тримачем фільтра без встановленого фільтра всередині.

ЧИЩЕННЯ РЕЗЕРВУАРУ ДЛЯ МОЛОКА ТА ПАРОВОГО СОПЛА

- Зніміть резервуар для молока, злийте рідину, що накопичилася, промийте теплою водою та м'якою губкою. Не використовуйте для чищення приладу агресивні, абразивні засоби для чищення, а також органічні розчинники.
- Резервуар БЕЗ кришки можна мити у посудомийній машині.
- Залийте у чистий резервуар теплу воду між позначками «міл» та «тах» і разом з кришкою встановіть його на увімкнений та готовий до роботи прилад.
- Поставте велику чашку під сопло.
- Натисніть кнопку . Почнеться процес очищення механізму кришки. Промивання дозатора молока вважається завершеним, коли з сопла перестане йти молоко і буде виходити чиста вода.

Увага!

Очищення паропроводу відбувається у 3 етапи:

1. Трубка паропроводу промивається великою кількістю води, нагрітої до температури близько 100°C. На цьому етапі відбувається вимивання основних забруднень молоком.
2. Пауза або очищення повітрям, коли відбувається підсушування внутрішніх поверхонь паропроводу.
3. Промивання паропроводу невеликою кількістю води за температури 70-80 градусів, котре дозволяє видаляти дрібні забруднення, що містять мінеральні речовини, як наприклад, кальцій, хлор тощо.

Процес очищення не закінчився, поки блимає індикатор очищення. В цей час не можна виконувати ніяких дій з паропроводом та кавоваркою. Необхідно дочекатися, поки очищення закінчиться і кавоварка перейде у режим очікування (світяться усі індикатори).

ВИДАЛЕННЯ НАКИПУ

Для ефективної роботи кавоварки рекомендується видаляти накип кожних 2 – 3 місяці, а у випадку використання жорсткої води – частіше. Для цього потрібно виконати операції, описані у розділі «Підготовка до роботи», замість води потрібно використовувати 2-3% розчин лимонної кислоти. Після цього необхідно знову повторити дії, описані у розділі «Підготовка до роботи», але вже заповнивши резервуар чистою водою.

Увага! Рекомендується здійснювати повне чищення кожні 80 циклів приготування кави, якщо вода м'яка (фільтрована), і кожні 40 циклів приготування кави, якщо вода жорстка. Усунення дефектів, що виникли у результаті несвоечасного або неналежного догляду, а також роботи, пов'язані з чищенням фільтрів, видаленням жирових відкладень та накипу, не входять у гарантійне обслуговування та виконуються за рахунок користувача.

9. ЗБЕРІГАННЯ

1. Переконайтеся, що прилад відключений від мережі, коли він не використовується.
2. Злийте воду та почистіть прилад.
3. Протріть прилад насухо та стежте за тим, щоб прилад зберігався у сухому, прохолодному місці.
4. Тримач фільтра та знімні фільтри слід зберігати від'єднаними від кавоварки.
5. **Кавоварку, що була у використанні, не можна зберігати за від'ємної температури повітря, щоб уникнути замерзання води, яка залишилась у внутрішніх магістралях приладу, а також виходу приладу з ладу.**
Електроприлади зберігаються у сухому та чистому приміщенні за температури повітря не

вище плюс 40°C з відсною вологістю не вище 70% та за відсутності в навколишньому середовищі пилу, кислотних та інших парів, що негативно впливають на матеріали електроприладів.

10. ТРАНСПОРТУВАННЯ

Електроприлади транспортують усіма видами транспорту відповідно до правил перевезення вантажів, що діють на транспорті конкретного виду. При перевезенні приладу використовуйте оригінальну заводську упаковку.

Транспортування приладів має виключати можливість безпосереднього впливу на них атмосферних опадів та агресивних середовищ.

11. РЕАЛІЗАЦІЯ

Правила реалізації не встановлені.

12. ВИМОГИ ЩОДО УТИЛІЗАЦІЇ

***Примітка:** Після закінчення терміну служби не викидайте прилад разом з побутовими відходами. Передайте його у спеціалізований пункт для подальшої утилізації. Цим Ви допоможете захистити довкілля.*

Відходи, що утворюються у результаті утилізації виробів, підлягають обов'язковому збору з подальшою утилізацією у встановленому порядку та відповідно до чинних вимог та норм галузевої нормативної документації, зокрема відповідно до СанПин 2.1.7.1322-03 «Гігієнічні вимоги щодо розміщення і знешкодження відходів виробництва та споживання».

13. НЕСПРАВНОСТІ ТА ЇХ УСУНЕННЯ

А) Із сопел тримача фільтра не летить гаряча вода або кава.

- Переконайтеся, що резервуар наповнений водою.
- Можливо, всередину робочої частини кавоварки попало повітря, внаслідок чого міг відключитися насос.
- Повторіть дії, описані у п.7 «Підготовка до роботи», не приєднуючи тримач фільтра з фільтром до корпусу кавоварки.
- Якщо після цього функція не відновилася, потрібно звернутися до кваліфікованих спеціалістів сервісного центру.

В) Із сопла парового рукава не виходить пара.

- Видаліть осад, який міг сформуватися всередині сопла парового рукава.
- Перевірте рівень води у контейнері.

С) Кава переливається через тримач фільтра:

- Можливо, у фільтр насипали надто велику кількість меленої кави, у результаті чого тримач фільтра був зафіксований у гнізді на корпусі кавоварки не достатньо щільно. Потрібно зачекати, поки охолоне кавоварка, і повторно приготувати напій, використовуючи кількість меленої кави відповідно до опису.

Д) Під час приготування першої порції кава витікає з сопла тримача фільтра надто повільно або не витікає зовсім.

- Перевірте фільтр для меленої кави. Якщо отвори фільтра забиті, їх потрібно прочистити, використовуючи маленьку щітку та розчин нейтрального миючого засобу у теплій воді.
- Ця проблема може бути спричинена недостатнім надходженням води через перфорований диск у гнізді корпусу кавоварки. Проблема усувається фахівцями сервісного центру.
- Резервуар для води неправильно встановлений у корпус кавоварки. Вставте резервуар, максимально щільно та стабільно розмістивши його у корпусі приладу.
- У резервуарі недостатньо води для того, щоб насос міг підкачувати її для приготування кави. Наповніть резервуар.

Е) Кава водяниста та холодна.

- Кава, що використовується, надто крупного помелу.
- Щоб приготувати більш концентрований та гарячий напій, кавові зерна мають бути дрібнішого помелу (що відповідає кавоваркам еспресо).

14. ТЕХНІЧНІ ХАРАКТЕРИСТИКИ

PCM 1535E Adore Cappuccino - Кавоварка побутова електрична торговельної марки POLARIS

Потужність: 1400 Вт

Напруга: 220-240 В

Частота: ~ 50 Hz

Місткість резервуара для води (бойлера) – 1,8 л

Клас захисту: I

Примітка: Внаслідок постійного процесу внесення змін і вдосконалень, між інструкцією і виробом можуть спостерігатися деякі розходження. Виробник сподівається, що користувач зверне на це увагу.

15. ІНФОРМАЦІЯ ПРО СЕРТИФІКАЦІЮ



Розрахунковий строк служби виробу: 3 роки.

Гарантійний строк: 2 рік від дня покупки.

Дата виготовлення вказана на виробі.

Виробник:

POLARIS CORPORATION LIMITED

Unit 1801, 18/F, Jubilee Centre, 46 Gloucester Road, Wanchai, Hong Kong

Owner of TM Polaris - Astrata AG., Gewerbestrasse 5, Cham, canton Zug 6330, Switzerland.

At factory:

FOSHAN SHUNDE BELIEVE ELECTRICAL APPLIANCES CO., LTD

The Third Of 1/F, 2/F, 3/F, No.15, Dafu Road, Dafuji Area, Ronggui, Shunde, Foshan, China

Виробник:

POLARIS CORPORATION LIMITED - ПОЛАРИС КОРПОРЕЙШН ЛІМІТЕД

Блок 1801, 18 / F, Джубілі Сентр, 46 Глостер Роуд, Ванчай, Гонконг

Unit 1801, 18 / F, Jubilee Centre, 46 Gloucester Road, Wanchai, Hong Kong

16. ГАРАНТІЙНЕ ЗОБОВ'ЯЗАННЯ

Виріб: Кавоварка електрична

Модель: PCM 1535E Adore Cappuccino

Ця гарантія діє протягом 24 місяців від підтверженої дати придбання виробу та передбачає гарантійне обслуговування виробу відповідно до чинного законодавства України.

Ця гарантія діє у разі дотримання таких умов:

1. Гарантійне зобов'язання розповсюджується на усі моделі, які випускаються під торговою маркою POLARIS та придбані в уповноважених виробником продавців, у країнах, де надається гарантійне обслуговування (незалежно від місця покупки).
2. Виріб повинен використовуватися у строгой відповідності до інструкції з експлуатації та з дотриманням правил та вимог безпеки.
3. Ця гарантія не розповсюджується на дефекти, що виникли після передачі товару споживачу внаслідок:
 - Хімічного, механічного та іншого впливу, попадання сторонніх предметів, рідин, комах та продуктів їх життєдіяльності всередину виробу;
 - Неправильної експлуатації, що полягає у використанні виробу не за його прямим призначенням,

- а також встановлення та експлуатації виробу з порушенням правил та вимог техніки безпеки;
- Використання приладу з метою, для якої він не призначений;
 - Нормальної експлуатації, а також природного зношування, що не впливають на функціональні властивості: механічні пошкодження зовнішньої або внутрішньої поверхні (вм'ятини, подряпини, потертості), природні зміни кольору металу, у тому числі поява райдужних та темних плям, а також корозії на металі у місцях пошкодження поверхні та непокритих ділянках металу;
 - Зношування деталей оздоблення, ламп, батарей, захисних екранів, накопичувачів сміття, ременів, щіток та інших деталей з обмеженим строком використання;
 - Ремонту виробу, здійсненого особами або фірмами, що не є авторизованими сервісними центрами*;
 - Пошкодженнь виробу при транспортуванні, некоректному його використанні, а також у зв'язку з не передбаченими конструкцією виробу модифікаціями чи самостійним ремонтом.
4. Виробник не несе гарантійні зобов'язання, якщо на виробі відсутня паспортна ідентифікаційна табличка, або дані в ній вивертті або виправлені.
5. Ця гарантія діє лише для виробів, що використовуються для особистих побутових потреб, та не розповсюджується на вироби, котрі використовуються з комерційною, промисловою та професійною метою.

Увага! Виробник не несе відповідальності за можливу шкоду, прямо чи опосередковано завдану виробом POLARIS людям, домашнім тваринам, навколишньому середовищу, або збитки майну у випадку, якщо це сталося у результаті недотримання правил або умов експлуатації та встановлення виробу, навмисних та необережних дій споживача та третіх осіб.

З усіх питань, пов'язаних з гарантійним обслуговуванням, перевіркою якості, гарантійним та постгарантійним ремонтом виробів POLARIS звертайтеся до найближчого Авторизованого сервісного центру POLARIS або до продавця – уповноваженого дилера POLARIS.

Гарантійний ремонт виробів POLARIS здійснюють лише Авторизовані сервісні центри POLARIS

**Адреси авторизованих центрів на сайті Компанії: www.polar.ru*

Для підтвердження дати придбання виробу при гарантійному ремонті або пред'явлення інших передбачених законом вимог просимо Вас зберігати документи про покупку.

Такими документами можуть бути заповнений гарантійний талон POLARIS, касовий чек або квитанція продавця, інші документи, що підтверджують дату та місце покупки.

У разі ненадання документу, що підтверджує дату придбання виробу, строк гарантії вираховується з дати виготовлення виробу.

Дата виготовлення вказана на паспортній ідентифікаційній табличці, що знаходиться на задній стінці виробу



POLARIS сауда таңбасымен шығарылатын өнімді таңдағаныңыз үшін алғыс білдіреміз. Біздің бұйымдар сапа, функционалдық және дизайнға қойылатын жоғары талаптарға сәйкес жасалған. Біздің фирмадан жаңа бұйым алғаныңызға риза болатыныңызға сенімдіміз.

Құралды пайдаланбас бұрын осы нұсқаулықпен мұқият танысыңыз, онда Сіздің қауіпсіздігіңізге қатысты маңызды ақпарат бар, сондай-ақ, құралды дұрыс пайдалану мен күтуге қатысты кеңестер берілген.

Нұсқаулықты кепілдік талонымен, кассалық чекпен бірге, мүмкіндігінше, картон қорапта және орама материалымен бірге сақтаңыз.



МАЗМҰНЫ

1. Жалпы мәлімет.....	50
2. Қауіпсіздік бойынша жалпы нұсқаулар.....	50
3. Осы электрлік эспрессо кофеқайнатқыш құрылғымен жұмыс атқару барысындағы қауіпсіздік жөніндегі арнайы нұсқаулар	52
4. Құрылғының пайдалану саласы	53
5. Кофеқайнатқыш құрылғының сипаттамасы	54
6. Кофеқайнатқыш құрылғының жиынтықтылығы	55
7. Құрылғыны іске қоспас бұрын пайдалануға дайындау жөніндегі нұсқаулар және кофеқайнатқыш құрылғыны қауіпсіз пайдалану жөніндегі талаптар	56
8. Құрылғыны тазарту және оған күтім көрсету.....	65
9. Құрылғыны сақтау жөніндегі ережелер	68
10. Құрылғыны тасымалдау жөніндегі ережелер.....	68
11. Бұл құрылғыны тауар ретінде өткізу жөніндегі ережелер.....	69
12. Жарамсыз деп табылған тұрмыстық электрлік құрылғылар мен техникалық бұйымдарды кәдеге жарату жөніндегі талаптар.....	69
13. Ақауларды іздестіру және оларды жою тәсілдері	69
14. Құрылғының техникалық сипаттамалары.....	71
15. Сертификаттау жөніндегі ақпарат.....	71
16. Кепілдік міндеттеме	72

1. ЖАЛПЫ МӘЛІМЕТ

Бұл пайдалану бойынша нұсқаулық, моделі PCM 1535E Adore Cappuccino POLARIS сауда таңбасымен шығарылатын тұрмыстық электрлік эспрессо кофеқайнатқыш құрылғы (бұдан әрі мәтін бойынша – кофеқайнатқыш құрылғы, құрылғы) жөніндегі техникалық деректері мен сипаттамаларымен, оның құрылғысымен, сонымен қатар құрылғыны сақтау және пайдалану бойынша ережелермен танысуға арналған.

2. ҚАУІПСІЗДІК БОЙЫНША ЖАЛПЫ НҰСҚАУЛАР

- Бұл кофеқайнатқыш құрылғы электр энергетикасы саласындағы заңнамада белгіленген талаптарға сәйкес пайдаланылуы тиіс, яғни құрылғының пайдалануы «Тұтынушылардың электрлі қондырғыларын техникалық пайдалану қағидалары» бойынша тұтынушылардың электр қондырғыларын техникалық пайдалану тәртібін айқындайтын ережелерінің талаптарына сәйкес жүзеге асырылуы тиіс.
- Бұл кофеқайнатқыш құрылғы тек қана үйде тұрмыстық мақсатта пайдаланылуы тиіс. Құрылғыны комерциялық аумақта жоғары жұмыс қарқындылығында пайдалану, бұл құрылғының шамадан тыс жүктелуіне әкеліп соғады, сонымен құрылғыны шамадан артық ауыр жүктемеде қолданылуы, оның жұмыс істеу мерзімін азайтып, істен шығуына немесе зақымдалуына әкеледі, сондай-ақ адамдардың өмірі мен денсаулығына зиян келтіру мүмкін.
- Кофеқайнатқыш құрылғы осы пайдалану жөніндегі Нұсқаулықтың ережелеріне сәйкес тек мақсаты бойынша пайдаланылуы тиіс.
- Бұл кофеқайнатқыш құрылғыны пайдалануды бастамас бұрын осы пайдалану жөніндегі нұсқаулықты міндетті түрде, толығымен мұқият оқып шығыңыз.
- Әр жолы кофеқайнатқыш құрылғыны іске қоспас бұрын, оны қарап шығыңыз. Құрылғының және оның қуат беретін электр желілік баусымның ақаулығы анықталған жағдайда, құрылғыны ашалай розеткаға қосуға мүлдем болмайды.
- Кофеқайнатқыш құрылғы еденге, жерге құлаған жағдайда, оның көзге анық көрінетін қандай да бір ақаулығы (зақымдауы) байқалған кезде, құрылғыны қолданбаңыз. Кофеқайнатқыш құрылғыны пайдаланбас бұрын оны білікті маманға көрсету қажет, оны тек қызмет көрсету орталығының қызметкері ғана тексеруі тиіс.
- Егер Сіз құрылғының жұмыс жасау мүмкіндігіне күмән келтірсеңіз, құрылғыны пайдаланбаңыз.
- Кофеқайнатқыш құрылғы және оның қуат беретін электр желілік баусымы ыстық ауаның тікелей күн көзіне, жоғары температураның әсеріне, тікелей күннің жарық сәулесінің және

де жауын-шашындардың түсуіне және ылғалға ұшырамайтындай етіп, яғни құрылғылардың бұзылу қаупін туғызатын себептерін болдырмайтындай етіп, сақталуы керек.

- Іске қосылып, жұмыс істеп тұрған кофеқайнатқыш құрылғыны қадағалаусыз қалдырмаңыз! Егер Сіз құрылғыны пайдаланбасаңыз, онда оны әркез сөндіріп, оның электр желілік баусымының айыртетігін жалғасып тұрған электрлік қоректену желісінен ажыратыңыз.
- Аталмыш құрылғыны қолдануға қатысты қауіпсіздіктері үшін жауап беретін тұлғаның нұсқаулығы жүргізілген немесе қадағалау жүзеге асырылған кездерді есепке алмағанда, білімі мен тәжірибесі жоқ немесе жүйке жүйесінде немесе психикалық, физикалық ауытқулары бар тұлғалардың (балаларды қоса алғанда) қолдануына арналмаған.
- **Назар аударыңыздар! Кофеқайнатқыш құрылғыны ванна, ыдыс-аяқ жуатын шұңғылша немесе сумен толтырылған басқа ыдыстардың қасында пайдалануға болмайды. Құрылғы суға түсіп кеткен жағдайда, оны бірден электр желіден ажыратыңыз. Сонымен, бұл кезде қолды суға малуға мүлдем болмайды. Құрылғыны екінші мәрте пайдаланудың алдында оны білікті маман тексеріп шығуы керек.**
- Кофеқайнатқыш құрылғыны ешбір жағдайда суға немесе басқа сұйықтықтарға батырып салуға мүлдем болмайды. Ылғал қолыңызбен құрылғыны ұстауға болмайды. Кофеқайнатқыш құрылғы дымқылданса, оны бірден электр желіден ажыратыңыз.
- Кофеқайнатқыш құрылғыны тек қана ауыспалы тоқ көзіне ғана қосыңыз (-). Кофеқайнатқыш құрылғыны электр желіге қоспас бұрын, электр желідегі қолданылатын электрлік параметрлерін тексеріңіз, бұл құрылғының техникалық сипаттамаларына сәйкес болғанына көз жеткізіңіз.
- Кофеқайнатқыш құрылғыны тек қана жерге тұйықталған желіге ғана қосуға қажет. Сіздің қауіпсіздігіңізді қамтамасыз ету үшін жерлендіру бекітілген электр техникалық нормаларға сәйкес келуі тиіс. Техникалық стандартқа сай келмейтін қуат беру және электрлік қоректендіру көздері мен ұзартқыш және үшжақты жалғаулық секілді қосу құрылғыларын пайдаланбаңыз.
- **Кез келген ақау бола тұра құрылғыны іске қосу Сізді кепілдікті қызмет көрсету құқығынан айырады.**
- Кофеқайнатқыш құрылғыны бөлмежайдан тысқары жерде пайдаланбаңыз. Құрылғыны сүйір бұрыштарға соғылуынан сақтаңыз. Әр жолы кофеқайнатқыш құрылғыны әрбір пайдаланғаннан кейін және оны тазартпас бұрын, немесе құрылғы сынып қалса, әрдайым оның электрлік ток көзінен ажыралып тұрғандығына көз жеткізіңіз.
- Кофеқайнатқыш құрылғыны оның электрлік қоректену желілік баусымнан ұстап тасымалдауға болмайды. Сондай-ақ, кофеқайнатқыш құрылғыны оның электрлік қоректену желілік баусымнан ұста, тартып электрлік қоректену желісінен ажыратуға тыйым салынады.

Құрылғыны электрлік қоректену желіден ажыратқан кезінде оның электрлік қоректену желілік баусымның штепсельді айыршасынан ұстаңыз.

- Кофеқайнатқыш құрылғының жеткізілім жиынтықтылығына кірмейтін қосымша аксессуарларға жататын бөлшектері мен керек-жарақтарын пайдалану Сізді кепілдікті қызмет көрсету құқығынан айырады.
- Құрылғымен пайдаланып болған соң, оның электрлі қоректендіргіш баусымын құрылғыны айналдыра орауға болмайды, себебі, уақыт өте келе бұл баусымның үзілуіне әкеп соғуы мүмкін. Қашанда сақтау үшін сымды жақсылап тарқатыңыз.
- Кофеқайнатқыш құрылғының электрлі желілік баусымын тек қана техникалық білікті мамандар – қызмет көрсету орталығының қызметкерлері ғана ауыстыра алады. Жөндеу жұмыстарын біліктілігі жоқ немесе біліктілігі төмен деңгейдегі санаты жоқ тұлға тарапынан жасалған болса, бұл қолданушыны қауіп-қатерге ұшыратуы мүмкін.
- Кепілдік қызмет көрсету әрекетін сақтау мақсатында және техникалық мәселелерінің алдын алу үшін құрылғыны өз бетіңізбен бөлшектеуге және жөндеуге тырыспаңыз. Жөндеу жұмыстарын тек қызмет көрсету орталығының білікті мамандары ғана жүзеге асыруы керек.
- Құрылғыны жөндеу үшін тек қана түпнұсқалы қосалқы бөлшектерді пайдалануға қажет.
- Пайдалану мерзімі аяқталғаннан кейін электр құрылғыны әдеттегі тұрмыстық қалдықтармен бірге лақтырмай, оны одан әрі кәдеге жарату мақсатында, қалдықтарды қабылдаумен, қайта өңдеумен және кәдеге жаратумен айналысатын ресми пунктке өткізіңіз. Сөйтіп, Сіз қоршаған ортаны сақтауға көмектесесіз.

3. ОСЫ ҚҰРАЛДЫҢ ҚАУІПСІЗДІГІ ЖӨНІНДЕГІ АРНАЙЫ НҰСҚАУЛАР

Бұл электрлік эспрессо кофеқайнатқыш құрылғының суға арналған резервуарын тек қана таза, ішуге жарамды, салқын сумен толтырыңыз. Ешқашан кофеқайнатқыш құрылғының суға арналған резервуарын өзге сұйықтықтармен толтырмаңыз, және оған кофе дәндерін, сондай-ақ, кофе ұнтағын салмаңыз.

- Бұл электрлік эспрессо кофеқайнатқыш құрылғыны шай немесе цикориден жасалатын басқа сусындарды қайнатып, әзірлеу үшін пайдаланбаңыз.
- Сүзгіштің ластануын болдырмау үшін ешқашан ұнтақталған кофеге мысалы, қант және басқа да тағамдық өнімдерді салып қоспаңыз.
- Ұнтақталған кофеден сусын әзірлеу үшін туркада қайнатуға «extrafine» ең ұсақ дәнді қолдануға рұқсат етілмейді. Бұл сүзгіштің бітелуіне, яғни бүлінуіне әкеп соғуы мүмкін. Сүзгіштің бітелуі құрылғының қайнату аймағындағы қысымның ауытқуына, яғни артуына әкеліп соғады, нәтижесінде сусынды дайындау барысында сүзгіш ұстағышының өздігінен ажыратылуы мүмкін, бұл құрылғының қайнату аймағындағы қысымның жоғарылауына байланысты. Бітелген

сүзгішті тазарту немесе бүлінген сүзгішті ауыстыру кофеқайнатқыш құрылғының кепілді қызмет көрсетуіне қатысты шарттарына кірмейді.

- Егер сүзгіш ластанған болса, оның бітеліп қалған саңылауларын өткір металл заттармен тазартуға тыйым салынады.
- Кофеқайнатқыш құрылғының суға арналған резервуарын сумен толтыру барысында, оны тақ белгісінен асыра және тіп белгісінен төмен толтырмаңыз, сондай-ақ, кофе әзірлеу барысында құрылғының суға арналған резервуарында судың минималды мөлшері кем дегенде резервуардағы тіп белгісі бар меже сызығынан төмен болмауы керек, дегенмен кофе әзірлеу барысында әрдайым құрылғының суға арналған резервуарындағы судың қажетті мөлшерін қадағалаңыз.
- Әрқашан кофеқайнатқыш құрылғының суға арналған резервуарын, егер ол кофеқайнатқыш құрылғыға орнатылған болса сумен толтырмаңыз, кофеқайнатқыш құрылғының резервуарын сумен толтыру үшін оны кофеқайнатқыш құрылғының сыртқы корпусынан шығарып алыңыз.
- Кофеқайнатқыш құрылғыны, тек қана оның суға арналған резервуарында су бар болса ғана пайдаланыңыз, егер оның ішінде су жоқ болса, ешқашан кофеқайнатқыш құрылғыны іске қоспаңыз.
- Кофеқайнатқыш құрылғы іске қосылып тұрған кезде, оның суға арналған резервуарындағы қақпағын ашпаңыз. Сондай-ақ, кофеқайнатқыш құрылғы жұмыс істеп тұрғанда, яғни оның ішінде суды қайнатқан кезінде немесе кофені дәмдеп, қайнатқан кезде, құрылғының суға арналған резервуарын және сүзгіштің ұстағышын кофеқайнатқыш құрылғыдан мүлдем алуға болмайды, себебі, кофеқайнатқыш құрылғы жұмыс істеп тұрғанда, оның суға арналған резервуарында судың буға айналу үдерісі тезірек жүреді сонымен қыздыру температурасы мен қысым жоғарылайды, сондықтан құрылғының сыртқы корпусы мен оның суға арналған резервуарын және сүзгіштің ұстағышын қолыңызбен ұстауға мүлдем болмайды, себебі бұл терінің күйіне әкеп соғуы мүмкін.
- Іске қосылып, жұмыс істеп тұрған құрылғыны ешқашан қадағалаусыз қалдырмаңыз.
- Кофеқайнатқыш құрылғыны біртегіс, орнықты қабатқа орналастырып, үстелдің шетінен/жұмыстық қабаттан барынша алысқа қойыңыз.
- Кофеқайнатқыш құрылғы қоршаған ауа температурасы 0°C-тан төмен аспайтын бөлмежайда сақталуы тиіс.

4. ҚҰРАЛДЫҢ ПАЙДАЛАНУ САЛАСЫ

Бұл тұрмыстық электрлік эспрессо кофеқайнатқыш құрылғы тек қана үйде, тұрмыстық мақсатта осы пайдалану жөніндегі Нұсқаулықтың ережелері мен талаптарына сәйкес, қалыпты болып саналатын ылғалдық пен температурада, тек тұрмыста және соған ұқсас жағдайларда ғана пайдалануға арналған.

- дүкен қызметкерлерінің тамақтанатын орындарында, кеңселерде, фермерлік шаруашылықта және басқа да жұмыс орындарында;

- тұруға арналған қонақ үйлерде, сондай-ақ, тұтынушылардың уақытша тоқтайтын, тамақтанатын және бос уақыттарын өткізетін қонақжай мен мейманхана сияқты және басқа да тұруға арналған жанұялық демалыс орындарында;

- түнеуге және таңғы асты ісуге арналған орындарда пайдалануға арналған.

Бұл тұрмыстық электрлік эспрессо кофеқайнатқыш құрылғыны өнеркәсіптік және коммерциялық мақсатта пайдалануға тыйым салынады, сондай-ақ, бұл электрлік кофеқайнатқыш құрылғы тамақ емес өнімдерді өңдеуге арналмаған.

Өндіруші осы пайдалану жөніндегі Нұсқауда қарастырылмаған немесе дұрыс пайдаланбаудың нәтижесінде туындаған залал үшін жауапты емес.

5. КОФЕҚАЙНАТҚЫШ ҚҰРЫЛҒЫНЫҢ СИПАТТАМАСЫ

Үлгісі PCM 1535E Adore Cappuccino тұрмыстық электрлік эспрессо кофеқайнатқыш құрылғы оның мөлшерлеуіш бөлігінде орналасқан майда тордағы немесе сүзгіштегі ұнтақталған кофе қабатынан қыздырылған ауыз су қысымы арқылы өту жолымен алдын ала ұнтақталған дәндерден кофе әзірлеуге

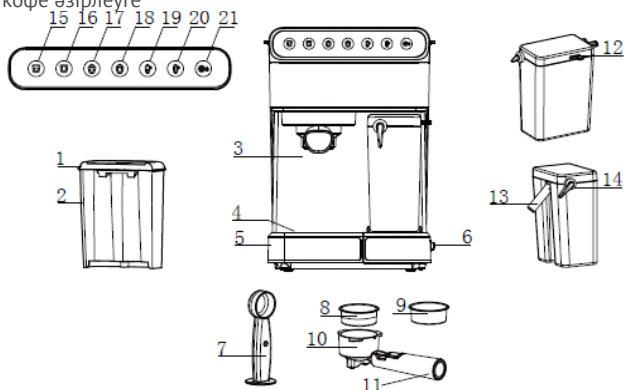

1. Кофеқайнатқыш құрылғыдағы суға арналған резервуарының қапқағы;

2. Кофеқайнатқыш құрылғының суға арналған алынбалы резервуары;

3. Кофеқайнатқыш құрылғының сыртқы корпусы;

4. Сусын тамшыларын жинап алуға арналған түпқоймасының алмалы-салмалы торы;

5. Сусын тамшыларын жинап алуға арналған түпқоймасы;

6. ІСКЕ ҚОСУ/СӨНДІРУ батырмасы;

7. Кофе нығыздаушы және өлшеуіш қасық;
8. Бір шыны-аяқ кофені (кофенің бір порция мөлшерін) дайындау үшін арналған сүзгіш;
9. Екі шыны-аяқ кофені (кофенің екі порция мөлшерін) дайындау үшін арналған сүзгіш;
10. Сүзгішті ұстауға арналған ұстағыш;
11. Сүзгіштің ұстағышындағы тұтқасы;
12. Сүттен көпіршіген қалын кілегейлі көбігін бөліп шығаратын реттеуіш тетігі;
13. Буды шығаратын түтік тәрізді шүмегі;
14. Сүттен көпіршіген қалын кілегейлі көбігін бөліп шығаратын түтігінің тұтқасы;
15. Espresso кофенің бір порция мөлшерін (бір шыны-аяқ Эсперессо кофені) дайындау үшін қолданылатын батырмасы;
16. Espresso кофенің екі порция мөлшерін (екі шыны-аяқ Эсперессо кофені) дайындау үшін қолданылатын батырмасы;
17. Сarruccino кофенің бір порция мөлшерін (бір шыны-аяқ Капучино кофені) дайындау үшін қолданылатын батырмасы;
18. Сarruccino кофенің екі порция мөлшерін (екі шыны-аяқ Капучино кофені) дайындау үшін қолданылатын батырмасы;
19. Latte кофенің бір порция мөлшерін (бір шыны-аяқ Латте кофені) дайындау үшін қолданылатын батырмасы;
20. Latte кофенің екі порция мөлшерін (екі шыны-аяқ Латте кофені) дайындау үшін қолданылатын батырмасы;
21. Тазарту батырмасы.

6. КОФЕҚАЙНАТҚЫШ ҚҰРЫЛҒЫНЫҢ ЖИЫНТЫҚТЫЛЫҒЫ

- | | |
|--|----------|
| 1. Кофеқайнатқыш құрылғы түпқоймасымен бірге құрастырып жиналған | - 1 дана |
| 2. Сүзгішті ұстауға арналған ұстағыш тұтқасымен бірге | - 1 дана |
| 3. Бір шыны-аяқ кофені (кофенің бір порция мөлшерін) дайындау үшін арналған сүзгіш | - 1 дана |
| 4. Екі шыны-аяқ кофені (кофенің екі порция мөлшерін) дайындау үшін арналған сүзгіш | - 1 дана |
| 5. Кофе нығыздаушы және өлшеуіш қасық | - 1 дана |
| 6. Пайдалану жөніндегі нұсқаулық | - 1 дана |
| 7. Қызмет көрсету орталықтарының тізімі | - 1 дана |
| 8. Кепілдік талоны | - 1 дана |
| 9. Құрылғының қаптау материалы (полиэтилен пакеті+ қаптама қорабы) | - 1 дана |
| 10. Кофеге арналған трафареттер | - 3 дана |

7. ҚҰРЫЛҒЫНЫ ІСКЕ ҚОСПАС БҰРЫН ПАЙДАЛАНУҒА ДАЙЫНДАУ ЖӨНІНДЕГІ НҰСҚАУЛАР ЖӘНЕ КОФЕҚАЙНАТҚЫШ ҚҰРЫЛҒЫНЫ ҚАУІПСІЗ ПАЙДАЛАНУ ЖӨНІНДЕГІ ТАЛАПТАР

Кофеқайнатқыш құрылғыны алғаш рет пайдаланар алдында немесе егер, кофеқайнатқыш құрылғы ұзақ уақыт бойы пайдаланбаған болса, алдымен кофеқайнатқыш құрылғыны, яғни оның ішкі қуыс жағын және тағамдық өнімдермен жанасатын барлық бөлшектері мен керек-

жарақтарын таза, қайнатылған ыстық сумен бірнеше рет тазартып, шайып шыққан жөн, ол үшін кофеқайнатқыш құрылғының суға арналған резервуарына тек қана таза, ішуге жарамды, салқын су құйып, кофеқайнатқыш құрылғы арқылы қайнатып алыңыз да, кофеқайнатқыш құрылғыны, яғни оның ішкі қуыс жағын және тағамдық өнімдермен жанасатын барлық бөлшектері мен керек-жарақтарын қайнатылған ыстық суымен жуып, шайып жіберу керек, бұл тазарту үдерісі келесі тәсілмен орындалуы қажет:

1. Кофеқайнатқыш құрылғыны алғаш рет пайдаланар алдында, құрылғының қаптама қорабын ашып, құрылғыны абайлап алып шығарыңыз, содан кейін оның сыртынан және ішінен барлық буып-түйетін қаптау материалдарын алыңыз, сонымен қатар, құрылғының сыртқы бетінен барлық жарнамаға қатысты жапсырмаларды алып тастаңыз.
2. Кофеқайнатқыш құрылғының сыртқы корпусын сәл ғана дымқыл матамен сүртіп шығыңыз.
3. Кофеқайнатқыш құрылғыны біртегіс, жазық, таза, қызуға қарсы беті бар үстелдің үстіне орналастырып қойыңыз.
4. Кофеқайнатқыш құрылғыдан оның суға арналған резервуарын шешіп алыңыз, содан кейін құрылғының суға арналған резервуарын тек қана қажетті деңгейге дейін салқын ауыз суымен толтырыңыз (кофеқайнатқыш құрылғының суға арналған резервуарын сумен толтырған кезде әрдайым судың қажетті мөлшерін қадағалаңыз, кофеқайнатқыш құрылғының суға арналған резервуарын сумен толтыру барысында, оны судың максималды мөлшерінен, яғни “мах” белгісі бар меже сызығынан асыра толтырмаңыз) себебі, кофеқайнатқыш құрылғының суға арналған резервуарында судың деңгейі, оның максималды мөлшерінен, яғни «мах» белгісі бар меже сызығынан асып кетпеуі керек. Кофеқайнатқыш құрылғының суға арналған резервуарына су құйған соң, оны кофеқайнатқыш құрылғының сыртқы корпусына орнатып қойыңыз.
5. Құрылғының электрмен қоректендіретін желілік баусымының штепсельдік айырететігін электрлік қоректену желісіне, ашалы розеткаға жалғастырып қосыңыз.
6. Сүзгіштің ұстағышын оның сүзгісімен бірге кофеқайнатқыш құрылғының ішіне орналастырыңыз, ол үшін сүзгіштің ұстағышын сүзгімен бірге кофеқайнатқыштың сыртында орналасқан ұстағыштың ұясына орналастыратын орынға төменнен жоғары қарай қондырып, сүзгіш ұстағышының тұтқасын мына “” белгісінің астыңғы жағына орналастыратындай етіп қойыңыз да, содан кейін сүзгіш ұстағышын тұтқасынан ұстап, оны оң бағытына қарай, шамалы 40-45 градус бұрышта орналастыратындай етіп, мына “” белгісіне дейін, ол тіреліп бекітілгенше бұрап, бекітіңіз. **(Сонымен бірге сүзгіш ұстағышының тұтқасын бұрап, бекіткен кезде оған артық күш салудың қажеті жоқ!)**
7. Кофе құюға арналған алынбалы ыдысты немесе қайнаған ыстық сусын құюға жарайтын, шыны-аяқ сияқты сыйымдылықты сүзгіш ұстағышының (сопло) шүмегінің астына, яғни арнайы тұпқоярының тораында түтік тәрізді шүмегі орналасқан жерге, орналастырып қойыңыз. Кофе құюға жарайтын шыны-аяқтың көлемі (сыйымдылығы) кем дегенде 200мл. болуы тиіс.

Назар аударыңыздар! Кофеқайнатқыш құрылғыда оның сүт құюға арналған алынбалы резервуарының өз орнына дұрыс орнатылғанына көз жеткізіңіз, себебі, кофеқайнатқыш құрылғының кейбір жұмыс режимдері, егер құрылғының сүт құюға арналған алынбалы резервуары дұрыс орнатылмаған болса, немесе бұл сүтке арналған резервуары кофеқайнатқыш құрылғыда қақпақсыз орнатылған болса іске қосылмайды. Кофеқайнатқыш құрылғыдағы буды шығаратын түтік тәрізді шүмегін сүттен көпіршіген қалын кілегейлі көбігін бөліп шығаратын түтігінің 14 тұтқасының көмегімен шыныаяққа бағыттап, орналастырыңыз.

8. Кофеқайнатқыш құрылғының қуат беру көзін ажыратып қосатын (6) ON/OFF/ICKE ҚОСУ/СӨНДІРУ батырмасын бір рет басып, кофеқайнатқыш құрылғыны іске қосыңыз, сонымен бірге, сол сәтте құрылғының басқару панелінің алдыңғы бетіндегі басқару батырмаларының жарық таңбалары жанып, жыпылықтай бастайды. Сонымен кофеқайнатқыш құрылғы іске қосылып, қыза бастайды.
9. Кофеқайнатқыш құрылғыдағы су қайнай бастайды, судың қайнау үдересінің аяқталуын күтпестен, 21сенсорлық батырмасын басу арқылы, құрылғыны «тазалалу» бағдарламасын іске қосыңыз. Сенсорлық батырмасының шамы жыпылықтай бастайды, сол сәтте құрылғының суға арналған резервуарындағы су кофеқайнатқыш құрылғының ішкі магистраліне ағып толады, және оның барлық ішкі қуыс жағын және оның тағамдық өнімдермен жанасатын барлық бөлшектері мен керек-жарақтарын, сонымен қатар, құрылғыға орналастырылған сүзгіні қайнатылған ыстық сумен қыздырып, шайып өтеді де, және бұмен бірге біршама мөлшерде құрылғының ішінен дәл шыны-аяққа бөлініп шығуы тиіс. Тазалаудың бір кезеңі аяқталғаннан кейін, шыны-аяққа құйылып шыққан суды төгіп тастаңыз да, содан кейін құрылғының суға арналған резервуарындағы су құйылып таусылғанша, аталған тазалау процедурасын жоғарыда көрсетілген тәртібі бойынша бірнеше рет қайталап, орындаңыз. Егер құрылғының ішкі жағынан қайнатылғын ыстық су, тазалау режимінің соңына дейін шыны-аяққа ағып, құйылып шығатын болса, судың бөлініп шығуын 21сенсорлық батырмасын қайтадан басып, тоқтатуға болады.
10. Құрылғының ішкі жағынан қайнатылғын ыстық су толығымен шыққан соң, яғни тазалау үдерісі аяқталғаннан кейін, құрылғының барлық құрамдас бөліктері мен бөлшектерін, яғни оның суға арналған резервуарын, алынбалы сүт құюға арналған резервуарын, сонымен қатар құрылғының сүзгісін және сүзгіштің ұстағышын таза, жылы суда жақсылап жуып, шайып шығыңыз.
11. Кофеқайнатқыш құрылғының сыртқы корпусындағы құлыпталмалы қондырғының шығыңқы жерін және оның сүзгіш ұстағышында орналасқан дөңес жерлерін кез келген ықтимал ластанудан және зауыттық майланған қалдықтардан жақсылап сүртіп шығыңыз, содан кейін сүзгіштің ұстағышын оның сүзгісімен бірге кофеқайнатқыш құрылғының ішіне орналастырыңыз, ол үшін сүзгіштің ұстағышын сүзгімен бірге кофеқайнатқыштың сыртында орналасқан ұстағыштың ұясына орналастыратын орынға төменнен жоғары қарай қондырып, сүзгіш ұстағышының тұтқасын «insert» белгісінің астыңғы жағына немесе ашық

құлыптау белгішесі бар жағына (бұл кофеқайнатқыш құрылғының үлгісіне байланысты) орналастыратындай етіп қойыңыз да, содан кейін құрылғының сүзгіш ұстағышының тұтқасынан ұстап, оны оң бағытына қарай, құрылғыдағы «Lock» белгісіне дейін (немесе жабық құлып белгісіне дейін, бұл кофеқайнатқыш құрылғының үлгісіне байланысты), ол тіреліп бекітілгенше бұрап, бекітіңіз.

НАЗАР АУДАРЫҢЫЗДАР! Кофеқайнатқыш құрылғыны алғашқы рет пайдаланған кезде немесе оны ұзақ үзілістен кейін қайта пайдаланған жағдайда, құрылғының сорғышы жоғарылатылған шуда жұмыс істеуі мүмкін. Бұл қалыпты құбылыс болып табылады, құрылғының суға арналған резервуарын магистральді сумен толтырғаннан кейін, шамалы 20 секунд өткеннен кейін шудың деңгейі аздап төмендейді.

КОФЕҚАЙНАТҚЫШ ҚҰРЫЛҒЫНЫ АЛДЫН АЛА ҚЫЗДЫРУ

Алдымен дәмді және ыстық кофе әзірлеу үшін кофеқайнатқыш құрылғыны, яғни оның ішкі қуыс жағын және оның тағамдық өнімдермен жанасатын барлық бөлшектері мен керек-жарақтарын, сонымен қатар, құрылғыға орналастырылған сүзгіні алдын ала қайнатылған ыстық сумен шайып, қыздырып алған жөн. Осылайша кофеқайнатқыш құрылғының суық бөліктері кофе қайнатып, демдеп алуға ешбір әсерін тигізбейді.

1. Кофеқайнатқыш құрылғының суға арналған резервуарын қажетті деңгейге дейін салқын ауыз суымен толтырыңыз (кофеқайнатқыш құрылғының суға арналған резервуарын сумен толтыру барысында, судың деңгейін қадағалаңыз, құрылғының суға арналған резервуарын “мах” белгісінен асыра толтырмаңыз), себебі, кофеқайнатқыш құрылғының суға арналған резервуарында судың деңгейі, оның максималды мөлшерінен, яғни «мах» белгісі бар меже сызығынан асып кетпеуі керек. Кофеқайнатқыш құрылғының суға арналған резервуарына су құйған соң, оны кофеқайнатқыш құрылғының сыртқы корпусына орнатып қойыңыз.
2. Кофеқайнатқыш құрылғының сүтке арналған резервуарын қажетті деңгейге дейін салқын ауыз суымен толтырыңыз (кофеқайнатқыш құрылғының сүтке арналған резервуарын сумен толтыру барысында, судың деңгейін қадағалаңыз, құрылғының суға арналған резервуарын “мах” белгісінен асыра толтырмаңыз), себебі, кофеқайнатқыш құрылғының сүтке арналған резервуарында судың деңгейі, оның максималды мөлшерінен, яғни «мах» белгісі бар меже сызығынан асып кетпеуі керек. Кофеқайнатқыш құрылғының сүтке арналған резервуарына су құйған соң, оны кофеқайнатқыш құрылғының сыртқы корпусына орнатып қойыңыз.
3. Сүзгіштің ұстағышын сүзгімен бірге кофеқайнатқыштың сыртында ұстағыштың ұясына орналастыратын орынға орнатыңыз, сүзгінің ұстағышын сүзгімен бірге кофеқайнатқыш құрылғыға орнатқан кезде осы пайдалану жөніндегі нұсқаулықтың «Құрылғыны іске қоспас бұрын пайдалануға дайындау жөніндегі нұсқаулар және кофеқайнатқыш құрылғыны пайдалану

жөніндегі талаптар» тарауындағы 6 тармағында көрсетілген нұсқамаларын башылыққа ала отырып, оған сәйкес қарастырылған әрекеттерді орындаңыз.

4. Кофе құюға арналған алынбалы ыдысты немесе ыстық сусын құюға жарайтын шыны-аяқ сияқты сыйымдылықты сүзгіш ұстағышының (сопло) шүмегінің астына, яғни арнайы тұпқоярының торында түтік тәрізді шүмегі орналасқан жерге, орналастырып қойыңыз.

5. Кофеқайнатқыш құрылғыны, яғни оның электрмен қоректендіретін электрлі желілік баусымның штепсельдік айыртетігін электрлік қоректену желісіне жалғастырып, қосыңыз.

6. Кофеқайнатқыш құрылғының қуат беру көзін ажыратып қосатын ON/OFF/ICKE ҚОСУ/СӨНДІРУ батырмасын бір рет басып, кофеқайнатқыш құрылғыны іске қосыңыз, сонымен бірге, сол сәтте құрылғының басқару панелінің алдыңғы бетіндегі басқару батырмаларының жарық таңбалары жанып, 3 рет жыпылықтай бастайды және құрылғының дыбыстық сигналы естіледі. Содан кейін кофеқайнатқыш құрылғы іске қосылып, қыза бастайды.

7. Кофеқайнатқыш құрылғының басқару панелінің алдыңғы бетіндегі басқару батырмаларының жарық таңбалары жыпылықтап болған соң, мына  белгісі бар батырмасын басыңыз. Кофеқайнатқыш құрылғыны алдын ала қыздыру үдерісі аяқталғаннан кейін құрылғының басқару панелінің алдыңғы бетіндегі басқару батырмаларының жарық таңбаларының жыпылықтауы қайтадан тоқтатылады. Кофеқайнатқыш құрылғыны алдын-ала қыздыру үдерісі осымен орындалып, аяқталды. Құрылғыдан оның сүт құюға арналған алынбалы резервуарын ажыратып алыңыз да, оның ішінен судың қалдықтарын төгіп тастаңыз. Кофені салмас бұрын құрылғының сүзгісін жақсылап сүртіп, құрғатып алыңыз.

Назар аударыңыздар! Егер сіз басқару батырмаларының жарық таңбаларын, олардың жыпылықтауы тоқтатылғанша дейін бассаңыз, кофеқайнатқыш құрылғы судың қажетті температураға дейін жетпегенін ескертетін дыбыстық сигналын шығарады, бұл жағдайда құрылғының басқару панелінің алдыңғы бетіндегі басқару батырмаларының жарық таңбаларының жыпылықтауы тоқтатылғанша күтуіңіз керек.

Кофеқайнатқыш құрылғы іске қосылған соң, оны пайдаланбайтын болсаңыз, яғни егер оны қолдану үшін ешқандай әрекет жасалмайтын болса, іске қосылып тұрған құрылғы 25 минуттан кейін қту режимінен ұйқы режиміне автоматты түрде ауысыды. Сонымен

бірге, сол сәтте құрылғының басқару панелінің алдыңғы бетіндегі мына  белгісі бар таңбадан басқа барлық басқару батырмаларының жарық таңбаларының шамы сөнеді. Кофе

қайнатып, демдеп алу үдерісін бастау үшін, мына  белгісі бар таңбасын басыңыз, сол кезде құрылғының басқару панелінің алдыңғы бетіндегі басқару батырмаларының жарық таңбалары қайтадан жанады, және құрылғының дыбыстық сигналы естіледі. Кофеқайнатқыш құрылғы қызып, суды жылытуды бастайды немесе кофе қайнатып, демдеп алу үшін дайын болады.

Espresso	Эспрессо кофенің бір порция мөлшері үшін (бір шыны-аяқ Эспрессо кофені дайындау үшін). 	Шыны-аяқтың көлемі 40-60 мл.
	Эспрессо кофенің екі порция мөлшері үшін (екі шыны-аяқ Эспрессо кофені дайындау үшін). 	90-110 мл.
Cappuccino	Капучино кофенің бір порция мөлшері үшін (бір шыны-аяқ Капучино кофені дайындау үшін). 	80-150 мл.
	Капучино кофенің екі порция мөлшері үшін (екі шыны-аяқ Капучино кофені дайындау үшін). 	160-300 мл.
Latte	Латте кофенің бір порция мөлшері үшін (бір шыны-аяқ Латте кофені дайындау үшін). 	160-300 мл.
	Латте кофенің екі порция мөлшері үшін (екі шыны-аяқ Латте кофені дайындау үшін). 	250-350 мл.



КОФЕ СУСЫННЫҢ МӨЛШЕРІН ЕСКЕРЕ ОТЫРЫП, ШЫНЫ-АЯҚТЫҢ КӨЛЕМІН ТАҢДАҢЫЗ.

КОФЕНІ ӘЗІРЛЕП, ДЕМДЕП АЛУ ҮДЕРІСІНІҢ БАСТАЛУЫ

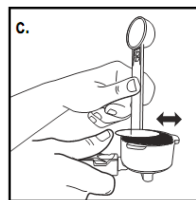
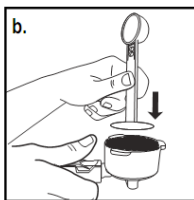
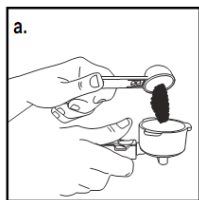

1. Кофеқайнатқыш құрылғының басқару панелінің алдыңғы бетінде басқару батырмаларының жарық индикаторлары үнемі жанып тұрған кезде, алдын ала қыздырылып дайындалған кофеқайнатқыш құрылғы пайдалану үшін дайын.
2. Сүзгінің ұстағышын кофеқайнатқыш құрылғының сыртында орналасқан ұстағыштың ұясынан (егер ол құрылғыға орнатылған болса) ажыратып, шығарып алыңыз, ол үшін сүзгіш ұстағышының тұтқасынан ұстап, оны мына “” белгісі бар жақтан сол жақ бағытына қарай, шамалы 45 градус бұрышта орналастыратындей етіп орнатыңыз, содан оны төмен жаққа бұрап, орналастырып қойыңыз. Қажет болса сүзгішті әбден сүртіп, құрғатыңыз, содан кейін оны құрылғының сүзгіш ұстағышына орнатыңыз. Сүзгіш орнатылған бөлігіне қажетті мөлшерде өлшеуіш қасық арқылы ұнтақталған кофені салып толтырыңыз. Кофені дайындау барысында, бір шыны-аяқ кофені дайындау үшін бір өлшеуіш қасық кофені қолданыңыз, ал екі шыны-аяқ кофе дайындау үшін - екі өлшеуіш қасық кофені қолданыңыз. Сүзгілерінің сыйымдылығын ескере отырып, кофенің мөлшеріне сәйкес келетін сүзгілердің біреуін таңдап, пайдаланыңыз. Сүзгінің қажетті мөлшерін таңдап алған соң, оны сүзгінің ұстағышына орнатып қойыңыз. Кофені сүзгіге салған соң, кофені сәл нығыздатып басыңыз, мұны нығыздауыштың көмегімен іске асыруға болады және сүзгіштің қыр-шегіндегі артық кофені алып тастаңыз.



3. Сүзгіштің ұстағышын кофеқайнатқыш құрылғының сыртында орналасқан тұтқышының ұясына, осы пайдалану жөніндегі нұсқаулықтың «Құрылғыны іске қоспас бұрын пайдалануға дайындау жөніндегі нұсқаулар және кофеқайнатқыш құрылғыны пайдалану жөніндегі талаптар» тарауындағы 6 тармағында көрсетілген нұсқамаларын башылыққа ала отырып, оған сәйкес қарастырылған әрекеттерді орындаңыз.
Кофе құюға арналған алмалы ыдысты немесе кофе құюға жарайтын шыны-аяқ сияқты екі

сыйымдылықты сүзгіш ұстағышының (сопло) шүмегінің астына, яғни түтік тәрізді шүмегі орналасқан түпқоярының торына орналастырып қойыңыз (бір шыны-аяқты да қолдануға болады, бірақта екі шүмектен келетін кофе бір шыныаяққа ағатындай етіп орналастырыңыз).

ЭСПРЕССО КОФЕНІ ӘЗІРЛЕП, ДЕМДЕП АЛУ ТӘСІЛІ

1. Эспрессо кофенің бір порция мөлшерін (бір шыны-аяқ Эспрессо кофені) әзірлеп, демдеп алу үшін мына  белгісі бар батырмасын басыңыз.
2. Эспрессо кофенің екі порция мөлшерін (екі шыны-аяқ Эспрессо кофені) әзірлеп, демдеп алу үшін мына  белгісі бар батырмасын басыңыз.
3. 250 мл кофе мөлшерін әзірлеп, демдеп алу үшін мына  белгісі бар батырмасын бір рет басып, оны 3 секунд уақыт бойы ұстап тұрыңыз. Кофе әзірлеу барысында шыны-аяқ қажетті



деңгейге дейін толған кезде, мына  белгісі бар батырмасын қайтадан тағы бір рет басу арқылы, қуя үдерісін қолмен сөндіріп, тоқтатыңыз.

Назар аударыңыздар! Мөлшерлеу үдерісі аяқталған соң, біршама уақыт бойы сүзгіш ұстағышының шүмегінен қайнатылған кофенің қалдықтары ағады.

Сүзгіш бөлігінде кофе қалдықтарын ұзақ уақытқа қалдырмаңыз. Кофеқайнатқыш құрылғымен пайдаланып болған соң, сүзгінің бітеліп қалуын болдырмау үшін, сонымен бірге кофеқайнатқыш құрылғының бөліктеріне жабысып қалатын, қиын жойылатын сондай-ақ, кофе қалдықтарының салдарынан бау еритін қабаттардың пайда болуын алдын алу үшін тазартуды кеш уақытқа қалдырмай орындаңыз, дегенмен кофеқайнатқыш құрылғымен пайдаланып болған соң, оның сүзгісін сүзгіш ұстағышынан бірден алып тастаңыз да, сүзгішті босатып, оны және құрылғының алынбалы түпқоярын тазартып, жуып – шайыңыз.

КАПУЧИНО КОФЕНІ ӘЗІРЛЕП, ДЕМДЕП АЛУ ТӘСІЛІ

Назар аударыңыздар! Егер құрылғының сүт құюға арналған алынбалы резервуары кофеқайнатқыш құрылғыға орнатылмаған болса, капучино, латте және тазарту функциялары іске қосылмайды. Құрылғының сүт құюға арналған алынбалы резервуары өз орнына орнатылуы тиіс, оны кофеқайнатқыш құрылғының сыртқы корпусына орнатқаннан кейін, кофеқайнатқыш құрылғы қызып, суды жылытуды бастайды, құрылғыдағы су қайнағанша күте тұрыңыз (су қайнаған кезде құрылғының басқару панелінің алдыңғы бетіндегі басқару батырмаларының жарық таңбаларының жыпылықтауы тоқтатылады).

1. Кофеқайнатқыш құрылғыдан сүт құюға арналған резервуарын шешіп алыңыз, содан кейін, құрылғының сүтке арналған резервуарын сүтпен толтырыңыз (Кофеқайнатқыш құрылғының сүтке арналған резервуарын сүтпен толтыру барысында, оны «мах» белгісінен асыра және «міп» белгісінен төмен толтырмаңыз). Құрылғының сүтке арналған резервуарына сүт құйып болған соң, оны кофеқайнатқыш құрылғының сыртқы корпусына орнатып қойыңыз.
2. Кофе құюға арналған алынбалы ыдысты немесе ыстық сусын құюға жарайтын шыны-аяқ сияқты сыйымдылықты сүзгіш ұстағышының (сопло) шүмегінің астына, яғни арнайы тұпқоярының торында түтік тәрізді шүмегі орналасқан жерге, орналастырып қойыңыз. Капучино кофе құюға жарайтын шыны-аяқтың көлемі (сыйымдылығы) 100мл. аса болуы тиіс.
3. Содан кейін, буды шығаратын (сопло) түтік тәрізді шүмегінің еңкею қалпын реттеңіз, оның ішінен бумен бірге көпіршіген қалын кілегейлі қаймақ көбігі біршама мөлшерде дәл шыны-аяққа бөлініп шығуы тиіс.
4. Буды шығаратын түтік тәрізді шүмегінің еңкею қалпын реттеп, өз қалауыңыз бойынша, сүттен көпіршіген қалын кілегейлі көбігін бөліп шығаратын реттеуіш тетігін 12, сіздің қажеттілігіне қарай, солға қарай бұраңыз (көпіршіген қалын кілегейлі қаймақ көбігі аз мөлшерде бөлініп шығады) немесе оны он жаққа қарай (көпіршіген қалын кілегейлі қаймақ көбігін көбірек мөлшерде бөліп шығару үшін) бұрап орнатыңыз.
5. Капучино кофенің бір порция мөлшерін (бір шыны-аяқ Капучино кофені) әзірлеп, демдеп алу үшін мына  белгісі бар батырмасын басыңыз.
6. Капучино кофенің екі порция мөлшерін (екі шыны-аяқ Капучино кофені) әзірлеп, демдеп алу үшін мына  белгісі бар батырмасын басыңыз.

Назар аударыңыздар! Буды шығаратын түтік тәрізді шүмегінен бумен бірге біршама мөлшерде сү бөлініп шығуы мүмкін.

Кофеқайнатқыш құрылғыны әрбір пайдаланған сайын, оның буды шығаратын алынбалы түтік тәрізді шүмегін жылы суда, жұмсақ қылы бар қылшақтың немесе қыл мәсуектің (ысқыштың) көмегімен жуып шығыңыз. Оның ішінде май қалдықтардың пайда болуына жол бермеңіз.

ЛАТТЕ КОФЕНІ ӘЗІРЛЕП, ДЕМДЕП АЛУ ТӘСІЛІ

Латте кофені әзірлеп, демдеп алу үшін жоғарыда көрсетілген әрекеттерді қайталаңыз, бұл Капучино кофені әзірлеу әрекеттеріне ұқсас, алайда ірі өлшемді шыны-аяқ қолданылуы тиіс.

1. Кофеқайнатқыш құрылғыдан сүт құюға арналған резервуарын шешіп алыңыз, содан кейін,

құрылғының сүтке арналған резервуарын сүтпен толтырыңыз (Кофеқайнатқыш құрылғының сүтке арналған резервуарын сүтпен толтыру барысында, оны «мах» белгісінен асыра және «міп» белгісінен төмен толтырмаңыз). Құрылғының сүтке арналған резервуарына сүт құйып болған соң, оны кофеқайнатқыш құрылғының сыртқы корпусына орнатып қойыңыз.

2. Кофе құюға арналған алынбалы ыдысты немесе ыстық сусын құюға жарайтын шыны-аяқ сияқты сыйымдылықты сүзгіш ұстағышының (сопло) шүмегінің астына, яғни арнайы тұпқоярының торында түтік тәрізді шүмегі орналасқан жерге, орналастырып қойыңыз. Капучино кофе құюға жарайтын шыны-аяқтың көлемі (сыйымдылығы) кем дегенде 300мл. болуы тиіс.

3. Содан кейін, буды шығаратын (сопло) түтік тәрізді шүмегінің еңкею қалпын реттеңіз, оның ішінен бумен бірге көпіршіген қалын кілегейлі қаймақ көбігі біршама мөлшерде дәл шыны-аяққа бөлініп шығуы тиіс.

4. Буды шығаратын түтік тәрізді шүмегінің еңкею қалпын реттеп, өз қалауыңыз бойынша, сүттен көпіршіген қалын кілегейлі көбігін бөліп шығаратын реттеуіш тетігін 12, сіздің қажеттілігіне қарай, солға қарай бұраңыз (көпіршіген қалын кілегейлі қаймақ көбігі аз мөлшерде бөлініп шығады) немесе оны он жаққа қарай (көпіршіген қалын кілегейлі қаймақ көбігін көбірек мөлшерде бөліп шығару үшін) бұрап орнатыңыз.

5. Латте кофенің бір порция мөлшерін (бір шыны-аяқ Латте кофені) әзірлеп, демдеп алу үшін мына  белгісі бар батырмасын басыңыз.

6. Латте кофенің екі порция мөлшерін (екі шыны-аяқ Латте кофені) әзірлеп, демдеп алу үшін мына  белгісі бар батырмасын басыңыз.

Назар аударыңыздар! Буды шығаратын түтік тәрізді шүмегінен бумен бірге біршама мөлшерде сү бөлініп шығуы мүмкін.

СҮТТЕН КӨПІРШІГЕН ҚАЛЫН КІЛЕГЕЙЛІ ҚАЙМАҚ КӨБІГІН ӘЗІРЛЕУ ТӘСІЛІ

1. Кофеқайнатқыш құрылғыдан сүт құюға арналған резервуарын шешіп алыңыз, содан кейін, құрылғының сүтке арналған резервуарын сүтпен толтырыңыз (Кофеқайнатқыш құрылғының сүтке арналған резервуарын сүтпен толтыру барысында, оны «мах» белгісінен асыра және «міп» белгісінен төмен толтырмаңыз). Құрылғының сүтке арналған резервуарына сүт құйып болған соң, оны кофеқайнатқыш құрылғының сыртқы корпусына орнатып қойыңыз.

2. Буды шығаратын түтік тәрізді шүмегінің еңкею қалпын реттеп, өз қалауыңыз бойынша, сүттен көпіршіген қалын кілегейлі көбігін бөліп шығаратын реттеуіш тетігін 12, сіздің қажеттілігіне қарай, солға қарай бұраңыз (көпіршіген қалын кілегейлі қаймақ көбігі аз мөлшерде бөлініп шығады) немесе оны он жаққа қарай (көпіршіген қалын кілегейлі қаймақ көбігін көбірек мөлшерде бөліп шығару үшін) бұрап орнатыңыз.

3. Әдетте сүттен көпіршіген қалын кілегейлі қаймақ көбігінің бір мөлшерін дайындау үшін, мына  белгісі бар батырмасын бір рет басып, оны 3 секунд уақыт бойы ұстап тұрыңыз.

4. Кофе әзірлеу барысында шыны-аяқ қажетті деңгейге дейін толған кезде, мына  белгісі бар батырмасын қайтадан тағы бір рет басу арқылы, қуя үдерісін қолмен сөндіріп, тоқтатыңыз. **Назар аударыңыздар! Бұды шығаратын түтік тәрізді шумегінен бумен бірге біршама мөлшерде су бөлініп шығуы мүмкін.**

Назар аударыңыздар! Егер сусындарды дайындағаннан кейін құрылғының сүтке арналған резервуарында сүт қалса, оны тоңазытқышта біраз уақыт, сүтке арналған резервуарында сақтауға болады.

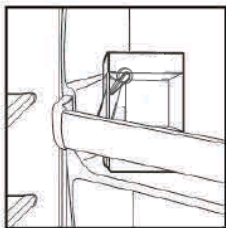

8. ҚҰРЫЛҒЫНЫ ТАЗАРТУ ЖӘНЕ ОҒАН КҮТІМ КӨРСЕТУ

- Кофеқайнатқыш құрылғыны тазартпас бұрын, оның сөніп тұрғанына және құрылғының электр желілік баусымның айыртетігі жалғасып тұрған электрлік қоректену желісінен ажыралып тұрғандығына, сондай-ақ, құрылғының толық суығанына көз жеткізіңіз.
- Кофеқайнатқыш құрылғымен пайдаланып болғаннан кейін, сүзгінің бітеліп қалуын болдырмау үшін және де кофеқайнатқыштың бөліктеріне тағамдық өнімдердің жабысып қалмас үшін, қиын жойылатын қалдықтарының салдарынан баяу еритін қабаттардың пайда болуын алдын алу үшін тазартуды кеш уақытқа қалдырмай орындаңыз.
- Кофеқайнатқыш құрылғыны суға немесе басқа да сұйықтықтарға батырып салуға мүлдем болмайды. Құрылғының электрмен қоректендіретін электр жалғауына, оның электр баусымына және желілік баусымның айыртетігіне, яғни оның барлық электр қосылысына судың тиіп, тамып кетпеуін әрдайым қадағалаңыз.
- Кофеқайнатқыш құрылғының сыртқы корпусын жұмсақ, сәл ғана дымқыл матамен сүртіп шығыңыз. Құрылғыны тазарту үшін абразивті заттары бар жуғыш құралдарды және агрессивті заттары бар тазартқыш құралдарды, сонымен қатар органикалық ерітінділерді пайдалануға тыйым салынады.

- Кофеқайнатқыш құрылғыдан сүзгіштің ұстағышын ажыратып, шешіп алыңыз, сүзгіден кофенің қалдықтарын алып тастаңыз. Сүзгіштің ұстағышын және сүзгіні ағын жылы судың астында жуыңыз, сондай-ақ, бұл аталған бөлшектерді тек қана жұмсақ, түктері жоқ матамен немесе ысқыштың көмегімен құрғатып сүртіп шығыңыз. (Сүзгіштің ішкі саңылауларын қарап шығыңыз, егер олар бітеліп қалған болса, оны майда қалшықпен тазартыңыз (кофеқайнатқыш құрылғының жеткізілім жиынтықтылығына кірмейді)).
- Құрылғыда сүзгінің ұстағышы орналасатын орының, яғни ұстағыштың ұясын ылғал шүберекпен немесе ысқышпен сүртіп, тазартыңыз.
- Сусын тамшыларын жинауға арналған түпқоймасын шешіп алыңыз, жиналған сұйықтықты төгіп тастаңыз, содан кейін оны жылу сумен жуып, шайып шығыңыз, содан кейін оны жұмсақ матамен сүртіп шығыңыз. Кофеқайнатқыш құрылғыны әрбір пайдаланған сайын, аталған тазалау процедурасын жоғарыда көрсетілген тәртібі бойынша қайталап, орындаңыз.
- Кофеқайнатқыш құрылғыны әрбір пайдаланған сайын, оның суға арналған резервуарын, яғни оның ішкі жағын жүйелі түрде жұмсақ матамен немесе жұмсақ ысқыштың көмегімен абайлап тазартып, жуыңыз. Содан кейін, оның таза, салқын сумен бірнеше рет шайып шығыңыз.
- Құрылғының және оның суға арналған резервуарын мұқият тазарту үшін, эспрессо кофенің бір порция мөлшерін (бір шыны-аяқ эспрессо кофені) әзірлеу әрекеттеріне ұқсас етіп, бұл әзірлеу үдересінің бір ғана кезеңін, құрылғыға сүзгіштің ұстағышын орнатып, бірақ оның ішіне сүзгішті орнатпай-ақ, тазартуды сумен ғана жүргізіп, орындаңыз.

КОФЕҚАЙНАТҚЫШ ҚҰРЫЛҒЫНЫҢ СҮТ ҚҰЮҒА АРНАЛҒАН РЕЗЕРВУАРЫН ЖӘНЕ ОНЫҢ БУДЫ ШЫҒАРАТЫН ТҮТІК ТӘРІЗДІ ШҮМЕГІН ТАЗАРТУ

- Кофеқайнатқыш құрылғыдан сүт құюға арналған резервуарын шешіп алыңыз, сүтке арналған резервуарында су жиналған боса, оны төгіп тастаңыз, содан кейін, оны жұмсақ ысқыштың көмегімен тазартып, жылы суда жуып, шайып шығыңыз. Кофеқайнатқыш құрылғының сүт құюға арналған резервуарын тазарту үшін абразивті және агрессивті заттары бар жуғыш немесе тазартқыш құрылғыларды, сонымен қатар, органикалық ерітінділерді пайдалануға тыйым салынады.
- Кофеқайнатқыш құрылғының сүт құюға арналған резервуарын ҚАҚПАКСЫЗ ыдыс жуғыш машинада жууға болады.
- Құрылғының сүт құюға арналған резервуарын тазартып болған соң, оны жылы сумен толтырыңыз. Сүт құюға арналған резервуарын сумен толтыру барысында, оны «мах» белгісінен асыра және «mip» белгісінен төмен толтырмаңыз. Құрылғының суға арналған резервуарына су құйған соң, оның қақпағын жабыңыз да, оны іске қосылып тұрған және пайдалануға дайын құрылғыға орнатыңыз.
- Қайнаған ыстық су құюға жарайтын үлкен ыдысты сүзгіш ұстағышының (сопло) шүмегінің астына, яғни арнайы түпқоярының торында түтік тәрізді шүмегі орналасқан жерге, орналастырып қойыңыз.

- Содан кейін, мына  белгісі бар батырмасын басыңыз. Сонымен, құрылғының қақпағындағы механизмін тазарту үдерісі басталады. Құрылғының сүзгіш ұстағышының (сопло) шүмегінен сүт шықпай, таза су шыққан кезде, бұл құрылғыдағы мөлшерлеуіш бөлігі тазартылды дегенді білдіреді.

Назар аударыңыздар!

Құрылғының буды шығаратын түтік тәрізді шүмегін тазарту үдерісі 3 кезіңнен тұрады, сондай-ақ оның тазарту үдерісі келесі тәсілмен орындалуы қажет:

1. Құрылғының буды шығаратын түтік тәрізді шүмегін көп мөлшердегі 100 градус Цельсий температурасына дейін қайнатып алынған сумен жуып шаю қажет. Тазартудың осы кезеңінде сүт қалдықтары мен негізгі ластаушылар жуылады.
2. Құрылғының буды шығаратын түтік тәрізді шүмегін сумен тазартып болған соң, тазарту кезеңдерінің аралығында үзіліс жасаңыз, осылайша буды шығаратын түтік тәрізді шүмегін ауамен тазартыңыз, яғни тазарту барысында үзіліс жасап, буды шығаратын түтік тәрізді шүмегінің ішкі жағын кептіріп алыңыз да, аталған тәсілмен сумен тазартуды қайталаңыз, осылайша сіз тазартудың жақсы нәтижесіне кол жеткізе аласыз.
3. Буды шығаратын түтік тәрізді шүмегін азғантай мөлшердегі, температурасы 70-80 градуска дейін қайнатылған сумен жуып шаю қажет, осылайша, тазартудың осы әдісі түтік тәрізді шүмегінің ішкі жағындағы кальций, хлор және т.б. қақ, минералдық түзілімдер сияқты шағын ластаушы заттарды кетіруге мүмкіндік береді.

Құрылғының басқару панелінің алдыңғы бетіндегі тазарту функциясының не батырмасының жарық индикаторының жыпылықтауы тоқтатылғанша тазарту үдерісі жалғасады. Кофеқайнатқыш құрылғыда тазарту үдерісі орындалып жатқан кезде, кофеқайнатқыш құрылғыны және оның буды шығаратын түтік тәрізді шүмегін пайдаланып, қандай да бір операцияларды орындауға болмайды.

Тазалау үдерісі аяқталғанша, сондай-ақ кофеқайнатқыш құрылғы күту режиміне ауысқанша күте тұрыңыз (сол сәтте құрылғының басқару панелінің алдыңғы бетіндегі барлық басқару батырмаларының жарық индикаторлары жанып тұрады).

КОФЕҚАЙНАТҚЫШ ҚҰРЫЛҒЫНЫ ҚАҚТАН ТАЗАРТУ

Кофеқайнатқыш құрылғының жұмысы нәтижелі болсын десеңіз, құралды қақтан жүйелі түрде, мүмкіндігінше 2-3 ай сайын тазартып тұрыңыз, ал егер «тұзы көп суды» пайдаланған жағдайда тазартуды жиі орындау керек. Ол үшін осы пайдалану жөніндегі нұсқаулықтың «Құрылғыны іске қоспас бұрын пайдалануға дайындау жөніндегі нұсқаулар және кофеқайнатқыш құрылғыны қауіпсіз пайдалану жөніндегі талаптар» тарауындағы көрсетілген операцияларды орындау қажет, сонымен бірге судың орнына қақтан тазарту үшін лимон қышқылының 2-3% ерітіндісін пайдаланыңыз. Содан кейін осы пайдалану жөніндегі нұсқаулықтың «Құрылғыны іске қоспас бұрын пайдалануға дайындау жөніндегі нұсқаулар және кофеқайнатқыш құрылғыны қауіпсіз

пайдалану жөніндегі талаптар» тарауындағы сипатталған әрекеттерді қайталау керек, бірақ бұл тазарту кезеңінде құрылғының суға арналған резервуарын таза, суық сумен толтыру қажет.

Назар аударыңыздар! Егер пайдаланатын су жұмсақ (сүзгіден өткізіліп, тазартылған) болса, яғни судың құрамында кереметтілігі төмен болса, кофені әзірлеудің әрбір 80 циклы сайын толық тазарту жүргізуге кенес беріледі, ал егер де, пайдаланатын су қатты болса, яғни судың құрамында минералдық заттардың үлесі жоғары мөлшерде болғандықтан, кофені әзірлеудің әрбір 40 циклы сайын кофеқайнатқыш құрылғыны толықтай тазартыңыз.

Тазарту мерзімін бұзып уақытысында жүргізілмеген немесе тазарту барысында тазартуды лайықсыз, дұрыс күтім көрсетпеу салдарынан туындаған ақауларды жөндеу, сондай-ақ, құрылғының сүзгіштерін тазарту, май қалдықтары мен қатты жоюға қатысты жұмыстар кепілдік қызмет көрсетуге кірмейді және тұтынушы есебінен жүргізіледі.

9. ҚҰРЫЛҒЫНЫ САҚТАУ ЖӨНІНДЕГІ ЕРЕЖЕЛЕР

1. Пайдаланып болған соң, кофеқайнатқыш құрылғының сөніп тұрғанына және құрылғының электр желілік баусымның айыртетігі жалғасып тұрған электрлік қоректену желісінен ажыралып тұрғандығына, сондай-ақ, құрылғының толық суығанына көз жеткізіңіз.
2. Суды төгіп, кофеқайнатқыш құрылғыны және оның тағамдық өнімдермен жанасатын барлық бөлшектері мен керек-жарақтарын жуып тазартыңыз да, шайып шығыңыз.
3. Кофеқайнатқыш құрылғыны және оның тағамдық өнімдермен жанасатын барлық бөлшектері мен бөліктерін, сондай-ақ, оның керек-жарақтарын жақсылап құрғатып сүртіп шығыңыз, кофеқайнатқыш құрылғыны құрғақ, салқын жерде сақтаңыз.
4. Кофеқайнатқыш құрылғыдан оның сүзгіш ұстағышын ажыратып алыңыз және алынбалы сүзгіштерін алып тастаңыз, сақтау барысында олар құрылғыдан бөлек сақталуы керек.
5. **Қолданылған кофеқайнатқыш құрылғының ішкі жағындағы магистраль торабында қалдырылған судың қатуын болдырмау үшін, сондай-ақ бұл құрылғының істен шығуын болдырмау үшін кофеқайнатқыш құрылғыны қоршаған ауа теріс температурада сақтауға мүлдем болмайды, әсіресе бұл құрылғы алдын –ала қолданылған болса, себебі, құралдың ішінде қалған су, қатып қалады да, кофеқайнатқыштың бөлшектерінің зақымдалуына немесе бұзылуына әкеп соғуы мүмкін.** Электрлік құрылғылар қоршаған ауа температурасы плюс 40°C –тан аспайтын, және салыстырмалы ылғалдығы 70%-дан жоғары емес, қышқылды, сондай-ақ, электрлі құралдар материалдарына теріс әсер ететін өзге де будың, шаңның болмауы жағдайында жабық, құрғақ әрі таза бөлмежайда сақталуы тиіс.

10. ҚҰРЫЛҒЫНЫ ТАСЫМАЛДАУ ЖӨНІНДЕГІ ЕРЕЖЕЛЕР

Электрлі құрылғыларды тасымалданатын нақты бір көлік түрінде әрекет ететін жүкті тасымалдау және жүк тиеу-түсіру жұмыстарын қамтамасыз ететін жүкті тасымалдау ережелеріне

сәйкес жабық көлік құралдарының кез келген түрінде тасымалдайды. Құрылғыны тасымалдау барысында түпнұсқалық зауыттық орама мен қаптама қорабын пайдаланыңыз. Құрылғыларды тасымалдау барысында оларды тікелей механикалық бүлінулерден, қызудан, оған тіке күн сәулесінің, атмосфералық жауын-шашындардың түсуінен, ылғал мен агрессивті жемірлі орталар әсер етуінен қорғау шарттары қамтамасыз етілуі керек, сондай-ақ, құрылғылардың бұзылу қаупін туғызатын себептерін болдырмау үшін жоғарыда аталған әсерлердің кездейсоқ тигізу мүмкіндігін болдырмауы керек.

11. БҰЛ ҚҰРЫЛҒЫНЫ ТАУАР РЕТІНДЕ ӨТКІЗУ ЖӨНІНДЕГІ ЕРЕЖЕЛЕРІ

Бұл құрылғыны тауар ретінде өткізу жөніндегі ережелері белгіленген емес.

12. ЖАРАМСЫЗ ДЕП ТАБЫЛҒАН ТҰРМЫСТЫҚ ЭЛЕКТРЛІК ҚҰРЫЛҒЫЛАР МЕН ТЕХНИКАЛЫҚ БҰЙЫМДАРДЫ КӘДЕГЕ ЖАРАТУ ЖӨНІНДЕГІ ТАЛАПТАР

***Ескерме:** Кофеқайнатқыш құрылғының пайдалану мерзімі аяқталғаннан кейін, бұл электрлік эспрессо кофеқайнатқыш құрылғыны әдеттегі тұрмыстық қалдықтармен бірге лақтырмай, оны одан әрі кәдеге жарату мақсатында, қалдықтарды қабылдаумен, қайта өңдеумен және кәдеге жаратумен айналысатын ресми пунктке өткізіңіз. . Осылайша, Сіз қоршаған ортаны өз септігіңізді тигізесіз.*

Жарамсыз деп табылған тұрмыстық электрлік құрылғылар мен техникалық бұйымдарды кәдеге жарату барысында пайда болатын қатты тұрмыстық қалдықтар белгіленген тәртіппен және салалық нормативті құжаттары бойынша көзделген қолданыстағы ережелер мен нормаларға сәйкес, соның ішінде «Өндіріс пен тұтыну қалдықтарын орналастыру мен залалсыздандыру бойынша гигиеналық талаптар» Санитарлық-эпидемиологиялық ережелер мен нормаларға 2.1.7.1322-03 сәйкес кәдеге жарату үшін міндетті түрде жиналуы тиіс.

13. АҚАУЛАРДЫ ІЗДЕСТІРУ ЖӘНЕ ОЛАРДЫ ЖОЮ ТӘСІЛДЕРІ

А) Сүзгіш тұтқышының (соплодан) шүмегінен ыстық су немесе кофе ақпайды.

- Суға арналған резервуарының суға толы екендігіне көз жеткізіңіз.
- Кофеқайнатқыш құрылғының жұмыстық бөлігіне ауа кірген шығар, сол себепте құрылғының сорғышы сөніп қалған шығар.
- Осы пайдалану жөніндегі нұсқаулықтың «Құрылғыны іске қоспас бұрын пайдалануға дайындау жөніндегі нұсқаулар және кофеқайнатқыш құрылғыны қауіпсіз пайдалану жөніндегі талаптар» 6 тарауындағы көрсетілген нұсқамаларын башылыққа ала отырып, оған сәйкес қарастырылған әрекеттерді орындаңыз.
- Егер бұдан әрі аталған функциялар бұрынғы қалыпқа келмесе, қызмет көрсету орталығының білікті мамандарына хабарласыңыз.

В) Бу шығаратын түтік тәрізді (соплодан) шүмегінен бу шықпайды.

- Бу шығаратын түтік тәрізді шүмегінің ішкі жағында будың әсерінен қақ түрінде шөгінділер пайда болған жағдайда, шөгінділерді тіс тазартқыш көмегімен тазартып, жойыңыз.
- Құрылғының суға арналған резервуарында су (деңгейін) мөлшерін тексеріңіз.

С) Кофе сүзгі ұстағышынан асып құйылады:

- Сүзгінің ішіне ұнтақталған кофенің көп мөлшері салынған шығар, сонымен бұл салдарынан сүзгінің ұстағышы кофеқайнатқыштың корпусындағы ұяшыққа мықтап бекітілмеді. Кофеқайнатқыш суығанша күте тұрыңыз, сипаттамаға сәйкес ұнтақталған кофе мөлшерін ескере отырып, кофе сусынды қайта дайындаңыз.

Д) Алғашқы порцияны әзірлеу барысында, кофе сүзгіш тұтқышының шүмегінен баяу ағады немесе мүлдем ақпайды.

- Ұнтақталған кофеге арналған сүзгішті тексеріңіз. Егер сүзгіштің саңылаулары бітеліп қалса, оларды тазарту қажет, ол үшін шағын қылшақты және бейтарап сабынды ерітіндісін не жуғыш/тазартқыш құрылғыларды жылы суға салып, пайдаланыңыз.
- Бұл мәселе кофеқайнатқыш корпусының ұяшығындағы тесілген дискіден судың жеткілікті мөлшерде ағып түспеуімен байланысты болуы мүмкін. Құралды бірнеше ай пайдаланғаннан кейін диск саңылаулары бітелу мүмкіндігі бар. Бұл жағдайда дискті қылшақпен немесе тіс тазартқышпен тазарту қажет, содан соң кофеқайнатқыны қосыңыз, корпусқа бекітілген сүзгі ұстағышсыз құралға суды жіберу қажет. Су дисктің барлық саңылауларынан оңай түрде ағуы қажет, егер мұндай жағдай орын алмаса, диск бүлінді деген сөз, қызмет көрсету орталығына хабарласу қажет.
- Суға арналған резервуар кофеқайнатқыш құрылғының корпусына дұрыс орнатылмаған шығар. Оны құрылғыға орнықты, берік етіп қойыңыз да, максималды жақынарақ орналастырыңыз.
- Кофені әзірлеу мақсатында суға арналған резервуарында судың мөлшері сорғыға тарту үшін жеткіліксіз. Кофеқайнатқыш құрылғының суға арналған резервуарын сумен толтырыңыз.

Е) Кофе сұйық және сұйық.

- Қолданылатын кофенің дәндері тым ірі болып тартылған.
- Кофеден қойылтылған және ыстық сусынды әзірлеу үшін кофе дәндері ұсақтау болуы тиіс (эспрессо кофеқайнатқыларына сәйкес болуы қажет).

14. ҚҰРЫЛҒЫНЫҢ ТЕХНИКАЛЫҚ СИПАТТАМАЛАРЫ

PCM 1535E Adore Cappuccino – POLARIS сауда таңбасымен шығарылатын тұрмыстық электрлік кофеқайнатқыш құрылғы

Қуаттылығы: 1230Вт.

Кернеуі: 220-240 В.

Жілігі: ~50 Гц.

Суға арналған резервуарының сыймдылығы – 1,8 л.

Қорғаныс жіктелімі: I

Ескертпе: Өзгерістер мен жетілдіруді енгізудің ұдайы үрдісінің орын алуынан, нұсқаулық пен бұйымның арасында қандай да бір айырмашлық байқалуы мүмкін. Өндіруші, тұтынушының бұған назар аударатынына үлкен үміт артады

15. СЕРТИФИКАТТАУ ТУРАЛЫ АҚПАРАТ

Құрылғы РФ нормативті құжаттарына сәйкестікке сертификатталған.



Бұйымның есептік жарамдылық мерзімі: 3 жыл.

Кепілдік мерзімі: 2 жыл сатып алған күннен бастап санағанда.

Өнімді өндеп шығарылған мерзімі құралдың сыртында көрсетілген.

Өндіруші:

POLARIS CORPORATION LIMITED - ПОЛАРИС КОРПОРЕЙШН ЛИМИТЕД

1801 Блогі, 18/F, Джубили Сентр, 46 Глостер Роуд, Ванчай, Гонконг

Unit 1801, 18/F, Jubilee Centre, 46 Gloucester Road, Wanchai, Hong Kong

Ресей Федерация мен Кеден Одағына мүше мемлекеттерде өндірушінің импорттаушысы және уәкілетті өкілі:

«Поларис Инт» ЖШҚ, 105005, Мәскеу қаласы, 2-ші Бауманская көшесі., 7-үй, 5-ші тұрғын үй құрылысы, 26-ші бөлме.

Бірыңғай анықтамалық қызметінің телефон нөмірі: 8-800-700-11-78

16. КЕПІЛДІК МІНДЕТТЕМЕ

Бұйым: Электр кофеқайнатқышы

Үлгісі: PCM 1535E Adore Cappuccino

Бұл кепілдік бұйымды сатып алу фактісін растайтын күннен бастап 24 ай бойына әрекетте болады және «Тұтынушылардың құқықтарын қорғау туралы» РФ Заңына сәйкес бұйымның кепілдік қызмет көрсетуді білдіреді.

1. Өндірушінің кепілдік міндеттемесі «POLARIS» сауда таңбасымен шығарылатын және уәкілетті сатушылардан сатып алған барлық үлгілерге, кепілдік қызмет көрсетілетін елдердің барлығында жарамды (сатып алған жеріне қарамастан) таралады.
2. Бұйым пайдалану бойынша нұсқаулыққа, қауіпсіздік бойынша ережелер мен талаптарды қатаң сақтай отырып, пайдаланылуы тиіс.

3. Бұл кепілдік тауарды тұтынушыға беруден кейін, келесі жәйттердің нәтижесінде туындаған кемшіліктерге таралмайды, егер де:
 - Химиялық, механикалық немесе өзге де әсер етулер, бөгде заттардың, сұйықтықтың, өнімдердің және құрт-құмырсқа немесе шыбын-шіркей секілді жәндіктердің бұйымның ішіне түсіп кетуі және олардың өмірлік белсенділігінің өнімдері бұйымның ішінде болса, яғни микроорганизмдердің, жәндіктердің тіршілік әрекеті салдарынан нәтижесінде туындаған ақау үшін таралмайды;
 - Бұйымды тікелей мақсаты бойынша емес пайдаланғанда, оны дұрыс пайдаланбағанда, сондай-ақ, бұйымды осы пайдалану жөніндегі Нұсқаулықта берілген техника қауіпсіздігі ережелері мен талаптарын бұза отырып, орнатқанда және пайдаланғанда;
 - Бұйымды қолдануға арналмаған мақсаттарда пайдаланған жағдайда;
 - Құрылғыны қалыпты пайдалану салдарынан пайда болған сыртқы өзгерістер байқалса, сондай-ақ, құрылғының функционалдық қасиетіне әсер тигізбейтін, қалыпты түрде тозған жағдайда: құралдың ішкі және сыртқы қабатының механикалық бүлінуі (металдың ішіне майысу, сызаттың түсуі, сыртқы түс түрінің өзгеруі не тіпті жоғалуы немесе қажалып бүлінуі), металл түсінің қалыпты өзгеруі, сондай-ақ, құрылғының метал бетінде құбылмалы немесе қара дақтардың пайда болуы, сонымен қатар, құрылғының жабыны бүлінген жерлеінде тоттанудың салдарынан металдың бұзылуы, яғни металдың бетінде тотқа қарсы жабыны жоқ және жабыны бар жерлерінде коррозияның орын алуы салдарынан зақымдалған болса;
 - Жарамдылық мерзімі шектеулі әрлеу бөлшектері және шам, батареялар, қоқыс жинауға арналған сыйымдылықтар, белдіктер, қылшақтар, қорғаныс экрандары тозған жағдайда, сондай-ақ басқа да бұйымдарды, олардың пайдалану мерзімі шектеулі болған жағдайда;
 - Авторизацияланған (уәкілетті) сервистік қызмет көрсету орталықтар болып табылмайтын*, тұлғалар немесе фирмалар өндірген бұйымдардың жөндеуін жүргізген жағдайда;
 - Тасымалдау кезінде бұйымға қандай да зақым келтірілген болса, оны дұрыс емес пайдалану салдарынан туындаған ақау үшін, сондай-ақ бұйымның құрылымында қарастырылмаған модификациялау (яғни құрылғының түрін өзгерту, түрлендіру) әрекетіне байланысты, немесе өздігінен жөндеу жұмысын жүргізудің нәтижесінде туындаған ақау үшін таралмайды;
4. Өндіруші төмендегі жағдайларда кепілді міндеттемелерді көтермейді, егер бұйымның бетінде техникалық төлқұжатты сәйкестендіру тақтайшасы жоқ болса, немесе оның техникалық төлқұжатты сәйкестендіру тақтайшасында берілген техникалық деректері жойылған, жойылып кетірген немесе түзетілген болса өндірушінің осы салдардың нәтижесінде туындаған залал үшін жауапты емес
5. Бұл кепілдік тек қана жеке тұрмыстық қажеттілік үшін пайдаланылатын бұйымдарға ғана жарамды, және коммерциялық, өнеркәсіптік немесе кәсіби мақсатта қолданылатын бұйымдарға таралмайды.

Назар аударыңыз!! Өндіруші тұтынушының (сатып алушының) немесе үшінші тұлғалардың қа-сақана немесе ұқыпсыз әрекеттерінің және бұйымды орнату/пайдалану шарттары мен ере-желерін сақтамау салдарынан адамдарға, үй жануарларға, қоршаған ортаға немесе мүлікке POLARIS бұйымның зақымдалуынан тікелей немесе жанама себеп болатын кез келген ықтимал зиян келтірілгені үшін жауапкершілік көтермейді.

POLARIS бұйымдарына техникалық қызмет көрсету, сапасын тексеру, кепілдік және кепілдіктен кейінгі жөндеу жұмыстарына қатысты барлық мәселелері бойынша Авторизацияланған (уәкілетті) POLARIS сервистік қызмет көрсету орталығына немесе Өзіңіздің жергілікті POLARIS ресми сатушыңызға - Уәкілетті POLARIS дилеріне хабарласыңыз.

POLARIS бұйымдарына кепілдік жөндеу жұмыстарын тек Авторизацияланған (уәкілетті) POLARIS сервистік қызмет көрсету орталықтары жүзеге асырады.

* Авторизацияланған (уәкілетті) сервистік қызмет көрсету орталықтардың мекен-жайлары Ком-пания сайтында көре аласыз: www.polar.ru

Бұйымға кепілдік жөндеу жұмыстарын жүргізу немесе заңмен қарастырылған басқа да талап-тарды орындау кезінде бұйымды сатып алу күнін растау үшін сатып алу құжаттарыңызды сақта-уыңызға өтіне сұраймыз.

Мұндай құжаттары толтырылған POLARIS кепілдік талоны, кассалық чек немесе Сатушының түбіртегі, бұйымды сатып алу күні мен орнын растайтын басқа да құжаттар болуы мүмкін.

Бұйымды сатып алу күнін растайтын құжатты ұсынбаған кезде, кепілдік мерзімі бұйым өндіріліп шығарылған күннен бастап есептеледі.

Бұйымның өңделіп шығарылған күні бұйымның техникалық төлқұжатты сәйкестендіру тақтай-шасында көрсетілген, ол бұйымның артқы қабырғасында орналасқан.

ған ақау үшін жауапты емес

