

**РУКОВОДСТВО ПО ЭКСПЛУАТАЦИИ  
С ГАРАНТИЙНЫМ ТАЛОНОМ**



СиЭс МЕДИКА

**ПЕРКУССИОННЫЙ  
МАССАЖЕР ДЛЯ ТЕЛА  
CS Medica VibraPulsar**

**CS-v10 HYPER White Massage Gun  
CS-v10 HYPER Black Massage Gun  
CS-v10 HYPER Lilac Massage Gun**



**Благодарим Вас за приобретение перкуSSIONного массажера  
для тела CS Medica VibraPulsar CS-v10 HYPER Massage Gun.**



Внимательно ознакомьтесь с инструкцией до начала эксплуатации данного устройства. Сохраните это руководство для получения необходимых сведений в будущем.

Гарантийный талон находится в середине настоящего руководства по эксплуатации. При покупке требуйте правильного его заполнения: проставления печати продавца и даты продажи.

**\*\*\* ПРИБОР НЕ ЯВЛЯЕТСЯ МЕДИЦИНСКИМ ИЗДЕЛИЕМ \*\*\***

## СОДЕРЖАНИЕ

### Перед использованием прибора

1. Информация по технике безопасности .....	3
2. Назначение .....	6
3. Особенности прибора .....	7
4. Описание .....	9

### Инструкции по эксплуатации

5. Подготовка к использованию .....	10
5.1. Подзарядка прибора .....	10
5.2. Виды насадок .....	12
5.3. Установка/замена насадок .....	14
6. Использование .....	15
6.1. Обращение с прибором .....	15
6.2. Рекомендации по использованию .....	16
7. Уход и хранение .....	19
8. Устранение ошибок и неисправностей .....	22
9. Технические характеристики .....	23

## 1. ИНФОРМАЦИЯ ПО ТЕХНИКЕ БЕЗОПАСНОСТИ

**Перед использованием прибора внимательно прочитайте данный раздел.**



**Предупреждение:**

указывает на потенциально опасную ситуацию, развитие которой может привести к серьезным травмам или ожогам.

- Используйте прибор только по прямому назначению, указанному в данном руководстве.
- Данный прибор не предназначен для самостоятельного использования лицами (включая детей) с ограниченными физическими или умственными способностями, или с недостаточным опытом и знаниями, если они не будут обучены и проинструктированы по вопросам использования прибора лицами, ответственными за их безопасность.
- Не оставляйте прибор без присмотра, особенно если рядом находятся дети.
- Перед каждым использованием необходимо убедиться, что прибор и его компоненты не повреждены. В случае обнаружения неисправностей или повреждений не пользуйтесь прибором и обратитесь в ближайший к Вам центр технического обслуживания продукции CS Medica, адрес которого указан в настоящем руководстве.
- Не подключайте зарядное устройство (приобретается отдельно) и USB-кабель к сети мокрыми руками.
- Не допускайте попадания воды на прибор и USB-кабель – они не являются водонепроницаемыми.
- Настоящий прибор, а также его принадлежности и упаковочные материалы (картонная упаковка, чехол для хранения и переноски) не являются игрушками! Прибор содержит мелкие детали, которые могут быть проглочены. Всегда храните прибор, комплектующие и упаковочные элементы в недоступном для детей месте.

- Перед использованием насадки с функцией прогрева всегда проверяйте комфортность температуры после включения прибора: кратким касанием кончиками пальцев оцените температуру нагрева серебряной пластины насадки (термоаппликатора). Люди по-разному воспринимают воздействие теплом, если Вам некомфортно прикасаться и для Вас температура высокая, рекомендуется проводить массаж через ткань для уменьшения температуры воздействия.
- Никогда не пользуйтесь насадкой с функцией прогрева, если пластиковый корпус треснул или имеются видимые повреждения, а также если термоаппликатор погнулся или имеются царапины.

**Внимание:**

указывает на потенциально опасную ситуацию, развитие которой может привести к незначительной травме, травме средней тяжести или порче имущества.

- Прибор предназначен только для использования в помещении.
- Портативное радиочастотное устройство связи (включая периферийные устройства, такие как антенные кабели и внешние антенны) должно использоваться не ближе 30 см к любой части устройства. В противном случае может произойти ухудшение производительности устройства.
- Не пользуйтесь зарядным устройством (приобретается отдельно), технические характеристики которого отличаются от указанных в данном руководстве (см. п. 5.1 и п. «Технические характеристики» в разделе 9).
- Прежде чем подключить зарядное устройство к электросети, убедитесь в том, что напряжение в сети соответствует значениям, указанным на Вашем зарядном устройстве (приобретается отдельно).
- Ни в коем случае нельзя пользоваться прибором в ванной, под душем, а также в помещениях с повышенной влажностью.
- Перед началом эксплуатации прибора обязательно проконсультируйтесь с врачом.
- Не используйте прибор для прямого массажа головы, костей и суставов, по позвоночнику, передней части шеи, в области половых органов, в области проекции щитовидной железы и крупных лимфатических узлов.

- Лица с кардиостимуляторами, искусственными суставами или электронными имплантатами должны перед использованием прибора проконсультироваться с врачом.
- Не оказывайте чрезмерное надавливание на массажер при работе, когда насадка перестает двигаться, – чрезмерная нагрузка может привести к поломке прибора.
- Запрещается пользоваться перкуссионным массажером для тела в следующих случаях:
  - при острых лихорадочных состояниях;
  - при острых воспалительных процессах;
  - при нарушении кровообращения, расширении вен, тромбозе, флебите, при отечности;
  - при наличии тяжелых заболеваний сердечно-сосудистой системы;
  - при наличии диабета или онкологических заболеваний;
  - при беременности;
  - при наличии нарушений целостности кожного покрова (царапины, ссадины, открытые раны и т.д.), кожных заболеваний (дерматозы, экземы), травмированных участков на теле (ушибы);
  - а также при гиперчувствительности кожи.
- Для лиц, страдающих заболеваниями позвоночника и/или перенесших операцию, использование массажера противопоказано.
- Если Вы чувствуете боль или получаете неприятные ощущения во время массажа, прервите использование и обратитесь к врачу.
- Не используйте прибор на животных и на детях младше 15 лет.
- Не используйте прибор под одеялом или подушками. Ни в коем случае не накрывайте прибор во время его использования – перегрев перкуссионного массажера для тела может привести к возгоранию или поражению электрическим током.
- Во избежание нежелательного перегрева прибора длительность непрерывной работы должна составлять не более 15 минут за сеанс. Перед следующим сеансом необходимо сделать 10–15-минутный перерыв для полного охлаждения массажера.
- Запрещается самостоятельный ремонт прибора.

**Соблюдайте следующие правила обращения с USB-кабелем:**

- Не повреждайте и не обрывайте USB-кабель.
- Не растягивайте, не сгибайте и не перекручивайте USB-кабель.
- Не вносите изменения в конструкцию USB-кабеля.
- Не кладите тяжелые предметы на USB-кабель.
- Не используйте USB-кабель с поврежденным проводом, коннектором или разъемом.
- Не пользуйтесь неисправным гнездом питания.

**2. НАЗНАЧЕНИЕ**

Данный прибор предназначен для проведения интенсивного перкуSSIONного (ударного) массажа различных частей тела человека, помогает преодолеть усталость, напряжение, стресс, способен усилить кровообращение, оказывая воздействие на проблемные участки кожи и мышц, смоделировать контуры тела и сделать кожу более упругой и подтянутой, ускорить процесс восстановления после тренировок или тяжелого трудового дня, увеличить объем движений и эластичность мышц, устранить негативные ощущения и дискомфорт.

Путем передачи направленных ударно-вибрационных движений различной частоты от массажной насадки к массируемому участку тела оказывается воздействие, сравнимое с техникой ручного массажа, при котором выполняются приемы разминания, постукивания, поглаживания, вибрации и захватывания, благодаря чему достигается положительный эффект.

При использовании прибора могут применяться различные масла, бальзамы, кремы, а также другая разогревающая, восстанавливающая, антицеллюлитная и уходовая косметика для тела (за исключением сферической насадки, см. п. 5.2.).

Используя перкуссионный массажер для тела CS Medica VibraPulsar CS-v10 HYPER Massage Gun, Вы сможете самостоятельно проводить массажные процедуры в домашних условиях.

### 3. ОСОБЕННОСТИ ПРИБОРА

#### Портативный и ультраточный

Компактная модель с беспроводным типом работы имеет сверхмощный мотор нового поколения Power Impact\*, который позволяет оказывать интенсивные ударные движения (до 3500 уд/мин), благодаря чему достигается глубокое массажное воздействие на каждый проблемный участок тела. Интеллектуальный чип регулирует мощность мотора в зависимости от силы нажатия массажером на участок тела, и даже при чрезмерной нагрузке мотор не останавливается, а продолжает проводить массаж.

#### Современная технология ударного массажа

Благодаря направленным ударным движениям с оптимальной силой удара и амплитудой воздействия до 8 мм перкуссионный массажер способствует улучшению кровообращения, расслаблению триггерных участков и закрепощенных мышц, обеспечивает максимальную проработку мышечных тканей и фасций, при этом не повреждая и не травмируя их. Позволяет расслабить мышцы, увеличить эластичность и подвижность, избавиться от усталости в теле.

#### 7 функциональных массажных насадок

В комплект входят 7 видов насадок различной формы и назначения для проведения расслабляющего, тонизирующего, восстановительного и антицеллюлитного массажа.

#### 5 уровней интенсивности

Широкий диапазон интенсивности массажного воздействия позволяет установить наиболее комфортный и результативный уровень ударных вибраций под Ваши цели и ощущения.

\* От англ. Power – рус. «сила/мощь», Impact – рус. «воздействие/удар».

### **Режим интенсивного массажа TURBO\***

Высокая скорость перкуSSIONных (ударных) движений массажных насадок для проведения максимально интенсивного массажного воздействия и тщательной проработки проблемных зон.

### **Встроенная система охлаждения массажера**

Позволяет эффективно рассеивать тепло, улучшить производительность и продлевать срок службы прибора.

### **Энергоемкий Li-ion-аккумулятор**

Повышенная емкость аккумулятора 1800 мАч позволяет использовать массажер до 10 дней без подзарядки\*\*. Отсутствует «эффект памяти» аккумулятора – прибор можно подзарядить по мере необходимости, не дожидаясь полной разрядки, емкость аккумулятора снижаться не будет.

### **Удобство подзарядки**

Прибор можно подзарядить через USB-кабель Type-C напрямую от USB-разъема компьютера, а также с помощью зарядного устройства (приобретается отдельно). Функция индикации остаточного заряда массажера.

### **Комфортный для самомассажа**

Классическая форма в виде пистолета позволяет самостоятельно проводить качественный перкуSSIONный массаж всего тела. Благодаря небольшому весу массажера (всего 550 г) его комфортно держать в руке, не напрягая чрезмерно мышцы руки. Низкий уровень шума 25–50 дБ не потревожит других членов семьи или коллег на работе.

### **Безопасность использования**

Прибор соответствует требованиям стандартов по электромагнитной совместимости и электробезопасности. Корпус прибора выполнен из качественных безопасных материалов. Автоматическое выключение через 15 минут.

\* От англ. turbo – рус. «турбо».

\*\* До 10 дней (при условии, что прибор используется 1 раз в день по 15 минут).

## 4. ОПИСАНИЕ

Ниже приведены основные части и комплектующие перкуссионного массажера для тела CS Medica VibraPulsar CS-v10 HYPER Massage Gun.

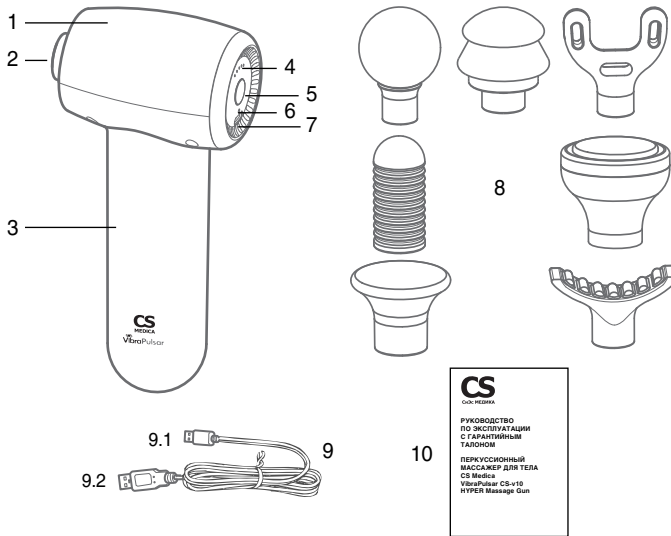

- |   |   |
|---|---|
| <ul style="list-style-type: none"> <li>1 – Основной прибор (электронный блок)</li> <li>2 – Место установки массажных насадок</li> <li>3 – Рукоятка</li> <li>4 – Световая индикация уровней интенсивности работы прибора / индикация остаточного заряда аккумулятора</li> <li>5 – Кнопка питания / переключения уровней интенсивности</li> <li>6 – Световой индикатор подзарядки прибора</li> <li>7 – Разъем подзарядки массажера</li> </ul> | <ul style="list-style-type: none"> <li>8 – Функциональные массажные насадки 7 шт. (сферическая, плоская, точечная «пуля», U-образная, дугообразная, с воздушной подушкой Pump*, с прогревом Heat Tech**)</li> <li>9 – USB-кабель Type-C (модель: AH-v10) <ul style="list-style-type: none"> <li>9.1 – коннектор USB Type-C</li> <li>9.2 – USB-разъем для подключения к USB-разъему источника питания</li> </ul> </li> <li>10 – Руководство по эксплуатации с гарантийным талоном</li> </ul> |
|---|---|

## 5. ПОДГОТОВКА К ИСПОЛЬЗОВАНИЮ

### 5.1. ПОДЗАРЯДКА ПРИБОРА

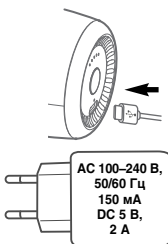

Особенностью перкуссионного массажера для тела CS Medica VibraPulsar CS-v10 HYPER Massage Gun является возможность работы от встроенного энергоемкого аккумулятора.

После приобретения массажера сразу же зарядите его непрерывно до максимального уровня.

1. С усилием вставьте коннектор USB Type-C до упора в разъем подзарядки массажера.

2. Выберите один из следующих способов подзарядки:

\* От англ. Pump – рус. «помпа/насос».

\*\* От англ. Heat – рус. «тепло», Tech (сокращение от Technology) – рус. «технология».

### От электросети 220 В

– соедините USB-кабель с зарядным устройством (приобретается отдельно).

Вставьте вилку зарядного устройства в электрическую розетку.

**Примечание:** для подзарядки перкуссионного массажера для тела всегда используйте зарядное устройство с техническими параметрами, которые указаны на рисунке и в п. 9.

### Напрямую от USB-разъема компьютера или другого устройства

– подсоедините USB-кабель к USB-разъему выбранного устройства.

Начнется подзарядка прибора, на что укажет световой индикатор подзарядки прибора, который начнет мигать красным цветом. После того как массажер будет полностью заряжен, световой индикатор перестанет мигать и будет продолжительно гореть красным цветом.

Общее время до полной зарядки составляет приблизительно 4 часа (непрерывно).

### Функция индикации остаточного заряда аккумулятора

В выключенном состоянии прибора нажмите на кнопку «Вкл./Выкл.» для включения индикации остаточного уровня заряда аккумулятора:

- Уровень заряда менее 20% – 1 из 5 режимов подсвечивается и мигает
- Уровень заряда 20–40% – 2 из 5 режимов подсвечиваются
- Уровень заряда 40–60% – 3 из 5 режимов подсвечиваются
- Уровень заряда 60–80% – 4 из 5 режимов подсвечиваются
- Уровень заряда 80–100% – все 5 режимов подсвечиваются.

## 5.2. ВИДЫ НАСАДОК

Для проведения комфортного массажа в комплект поставки входят 7 видов функциональных массажных насадок различной формы и назначения.

**Внимание:** запрещается использовать сферическую насадку для массажа с применением различных кремов, масел и бальзамов. Сферическая насадка изготовлена из вспененного материала, и совме-

стное использование с кремами, маслами и бальзамами может привести к порче и/или утрате данной насадки.



### Сферическая насадка

Универсальная насадка для массажа крупных групп мышц спины, рук и ног. Отличается относительно мягким воздействием на ткани. Изготовлена из специального упругого вспененного материала, позволяет прорабатывать ткани под разными углами, добиваясь необходимого эффекта.



### Плоская насадка

Насадка для воздействия на любую область тела и небольшие группы мышц, оказывает интенсивное воздействие на поверхностные ткани: кожу, подкожную клетчатку, поверхностные слои мышц. Насадка способна усилить кровообращение в отдельных зонах, смоделировать контуры тела и сделать кожу более упругой и подтянутой. Массаж этой насадкой оптимально сочетается с ручным воздействием для моделирования стройных контуров тела и придания тонуса мышцам с глубоким проникновением антицеллюлитных и уходовых масел, кремов и бальзамов.



### Точечная насадка «пуля»

Для проведения точечного массажа спины, рук, ног, стоп, а также направленного массажного воздействия на триггерные и акупунктурные точки, проработки глубоких мышц. Насадка обеспечивает наиболее концентрированное воздействие на массируемый участок тела с глубоким проникновением разогревающих и восстанавливающих масел, кремов и бальзамов.



#### **U-образная насадка**

Для интенсивного симметричного массажного воздействия на мышцы вдоль позвоночника (справа и слева от позвоночника), проработки мышц шеи и трапеции с глубоким проникновением разогревающих и уходовых масел, кремов и бальзамов.

**Примечание:** во время массажа U-образная насадка располагается перпендикулярно массируемым тканям. Линия позвонков должна располагаться между кончиками насадки, и прямое воздействие на позвоночник должно быть исключено.

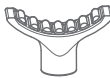

#### **Дугообразная насадка**

Используется для глубокой проработки мышц плеч, рук, задней и передней поверхности бедра, икроножных мышц для интенсивного воздействия на проблемные участки тела, уменьшения эффекта «апельсиновой корки», уменьшения и гармонизации объемов, придания упругости и эластичности коже с глубоким проникновением антицеллюлитных масел, кремов и бальзамов.



#### **Насадка с воздушной подушкой Pump**

Используется для деликатного массажа чувствительных мышц: внутренней поверхности рук и бедер, ягодиц, шейно-воротниковой зоны, а также для расслабляющего массажа всего тела с глубоким проникновением антицеллюлитных масел, кремов и бальзамов.



#### **Насадка с прогревом Heat Tech**

Массаж насадкой с тепловым воздействием до 55 °С позволяет быстрее и глубже произвести прогрев мышц и тканей Вашего тела, способствует ускорению кровообращения, активизации и улучшению обменных процессов в организме, уменьшению эффекта «апельсиновой корки», уменьшению и гармонизации объемов, приданию упругости и эластичности коже с глубоким проникновением антицеллюлитных и разогревающих масел и кремов.

**Примечания:**

- перед использованием насадки с функцией прогрева всегда проверьте комфортность температуры после включения прибора: кратким касанием кончиками пальцев оцените температуру нагрева серебряной пластины насадки (термоапликатор). Люди по-разному воспринимают воздействие теплом, если Вам некомфортно прикасаться и для Вас температура высокая, рекомендуется проводить массаж через ткань для уменьшения температуры воздействия. Никогда не пользуйтесь насадкой с функцией прогрева, если пластиковый корпус треснул или имеются видимые повреждения, а также если термоапликатор погнулся или имеются царапины.
- рекомендованное назначение и зоны воздействия каждой насадки могут быть изменены с учетом Ваших личных ощущений и предпочтений.

**5.3. УСТАНОВКА/ЗАМЕНА НАСАДОК**

- Прежде чем приступить к установке/замене насадок, убедитесь в том, что массажер отключен от электросети или другого источника подзарядки.
- Выберите одну из 6 насадок (сферическая, плоская, точечная «пуля», U-образная, дугообразная, насадка с воздушной подушкой Pump).
- Установите насадку, аккуратно надев до упора на место установки насадок.
- Для установки насадки с прогревом Heat Tech наденьте выбранную насадку на место установки насадок, аккуратно совместив выемки в насадке и на месте установки массажных насадок (см. рисунок ниже).

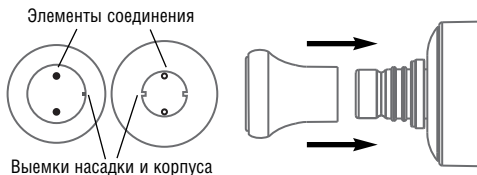



Когда массажная насадка с функцией прогрева установлена правильно, термоапликатор включается автоматически.

- Для замены насадки захватите насадку двумя пальцами и потяните ее с усилием, чтобы снять с прибора.
- Установите другую насадку.

## 6. ИСПОЛЬЗОВАНИЕ

**Примечание:** перед каждым использованием обязательно проверяйте прибор и USB-кабель на отсутствие повреждений.

### 6.1. ОБРАЩЕНИЕ С ПРИБОРОМ

1. Выберите предпочитаемый вид функциональной насадки и установите на место установки насадок, согласно п. 5.3.
2. Нажмите и удерживайте 2 секунды кнопку «» – прибор включится и начнет вибрировать на самом низком уровне интенсивности в общем режиме (1050 уд/мин).
3. Аккуратно приложите выбранную функциональную массажную насадку к массируемому участку тела, не прикладывайте силу и не давите.
4. Данная модель имеет интеллектуальный чип, который регулирует мощность мотора в зависимости от силы нажатия массажером на участок тела, что позволяет проводить как мягкий деликатный расслабляющий массаж в общем режиме (без надавливания на прибор), так и интенсивный массаж в режиме TURBO для качественной проработки мышц и тканей. Установите наиболее комфортный уровень интенсивности работы перкуссионного массажера для тела – последовательно кратко нажимайте на кнопку «» для переключения между уровнями интенсивности.



Общий режим (без надавливания на прибор):

- |                         |                         |
|-------------------------|-------------------------|
| 1 уровень – 1050 уд/мин | 4 уровень – 1500 уд/мин |
| 2 уровень – 1200 уд/мин | 5 уровень – 1650 уд/мин |
| 3 уровень – 1350 уд/мин |                         |

### Режим массажа TURBO

Данный режим имеет высокую скорость перкуссионных (ударных) движений массажных насадок (до 3500 уд/мин). Предназначен для проведения максимально интенсивного массажного воздействия и тщательной проработки проблемных зон. Для перехода в данный режим необходимо оказать усиленное давление насадкой массажера на участок тела.

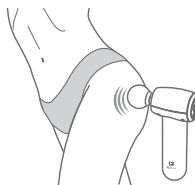

- |                         |                         |
|-------------------------|-------------------------|
| 1 уровень – 1500 уд/мин | 4 уровень – 3000 уд/мин |
| 2 уровень – 2000 уд/мин | 5 уровень – 3500 уд/мин |
| 3 уровень – 2500 уд/мин |                         |

## 6.2. РЕКОМЕНДАЦИИ ПО ИСПОЛЬЗОВАНИЮ

Перед началом использования займите удобное для Вас положение – стоя, сидя или лежа. Рекомендуются следующие области воздействия:



### МЫШЦЫ ПЛЕЧА И ПРЕДПЛЕЧИЙ

Время воздействия: 15–30 сек.  
Количество повторов: 2–3 раза



### МЫШЦЫ СПИНЫ

Время воздействия: 30–60 сек.  
Количество повторов: 2–3 раза



### ТРИГГЕРНАЯ ТОЧКА

Время воздействия: 15–30 сек.  
Количество повторов: 2–3 раза

**ЯГОДИЧНЫЕ МЫШЦЫ**

Время воздействия: 30–60 сек.  
Количество повторов: 4 раза

**МЫШЦЫ БЕДРА**

Время воздействия: 20–45 сек.  
Количество повторов: 2–3 раза

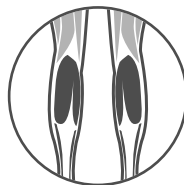
**МЫШЦЫ ГОЛЕНИ**

Время воздействия: 15–30 сек.  
Количество повторов: 2–3 раза

Аккуратно приложите массажную насадку к массируемому участку тела – сначала оказывайте легкое воздействие на выбранную область, а по мере использования можете увеличивать уровень интенсивности работы прибора и степень надавливания на прибор в зависимости от индивидуальных ощущений.

Вы можете проводить процедуру самостоятельно или воспользоваться помощью другого лица для достижения максимального массажного воздействия.

Перемещайте массажер по поверхности тела плавными движениями, следуя направлению массажных линий.

Для усиления эффекта при использовании прибора могут применяться различные масла, бальзамы, кремы, а также другая разогревающая, восстанавливающая и уходовая косметика для тела.

#### **Основные правила техники проведения массажа**

- ПеркуSSIONный массажер для тела можно использовать в разных положениях, главное, чтобы Вам было удобно, а массируемый участок тела максимально расслаблен;
- Начинайте массаж с большей поверхности тела, постепенно перемещаясь к меньшим участкам;
- Массажные движения следует проводить от боковой части к центру тела;

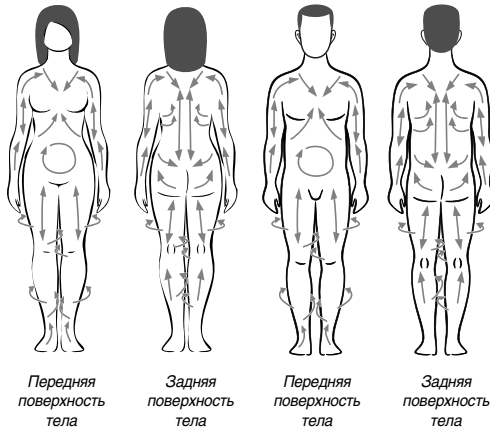

- Верхние конечности массируются от кистей рук к локтевым суставам, от локтевых суставов в сторону плечевых суставов; нижние конечности – от стоп к коленям, от коленей к паху; шея – от головы к спине; поясница и крестец – к паховым узлам; живот – по направлению хода часовой стрелки;
- Лучше начинать со спины: совершайте круговые и продольные движения, уделяя особое внимание широчайшим мышцам спины, далее переходите на руки, начиная с внутренней поверхности плеча с плавным переходом на внешнюю его поверхность и предплечье, последним проведите массаж кисти;
- Далее массаж задней поверхности ног – движения следует направлять к области паха, массируйте поясничный отдел и тазовую область, плавно переходя на заднюю поверхность ног, заднюю поверхность бедра, икроножные мышцы, ахиллово сухожилие;

- Массаж передней поверхности бедра – по направлению от коленного сустава вверх, передней поверхности голени – от голеностопного сустава.

Массаж каждого участка длится от 15 до 60 секунд, а общая продолжительность массажа не должна превышать 15 минут за сеанс. По завершении процедуры и достижения допустимого времени работы прибор выключится автоматически.

Для принудительного завершения работы массажера нажмите и удерживайте 2 секунды кнопку «».

## **7. УХОД И ХРАНЕНИЕ**

---

- Всегда храните перкуссионный массажер для тела и его аксессуары в чистоте.
- Протирайте и очищайте прибор только мягкой чуть влажной тканью.
- При необходимости смачивайте ткань в мягком моющем средстве, не допускается использование спиртосодержащих растворов.
- Не используйте для очистки летучие органические соединения, такие как бензин и растворитель. Это может испортить нанесенную краску или привести к повреждению устройства. После очистки протрите прибор насухо.
- Обращайтесь с массажером аккуратно. Не роняйте его и не подвергайте сильному ударному воздействию.
- Не допускайте игр детей с прибором. Он должен храниться в недоступном для детей месте.
- Избегайте попадания воды или иной жидкости внутрь корпуса массажера. Не храните прибор в местах, откуда он может упасть в ванну или раковину, наполненную водой.
- Храните массажер вдали от огня, высоких температур и прямых солнечных лучей.
- Утилизация устройства должна осуществляться в соответствии с местными нормативными актами.

## ГАРАНТИЙНЫЙ ТАЛОН ВНИМАНИЮ ПОКУПАТЕЛЕЙ

1. При покупке товара требуйте правильного заполнения гарантийного талона: проставления печати продавца и даты продажи. Гарантийный срок изделия исчисляется с даты покупки. Условия гарантии действуют в рамках Закона РФ «О защите прав потребителей», регулируются законодательством страны и ни в коей мере не ограничивают права потребителей.
2. Гарантия теряет силу в случаях:
  - использования прибора с нарушением требований руководства по эксплуатации;
  - при ущербе в результате умышленных или ошибочных действий потребителя;
  - наличия механических или иных повреждений изделия;
  - проникновения жидкости, пыли, насекомых и других посторонних предметов внутрь изделия;
  - разборки или любого другого постороннего вмешательства в конструкцию прибора.
3. Гарантия не распространяется на недостатки (неисправности) изделия, вызванные следующими причинами:
  - естественным износом частей, имеющих ограниченный срок службы;
  - действием непреодолимой силы (несчастный случай, пожар, наводнение, неисправность электрической сети и др.).

В соответствии с пунктом 5 статьи 18 Закона РФ «О защите прав потребителей» от 07.02.1992 № 2300-1 «Продавец (изготовитель), уполномоченная организация или уполномоченный индивидуальный предприниматель, импортер обязаны принять товар ненадлежащего качества у потребителя и в случае необходимости провести проверку качества товара. Потребитель вправе участвовать в проверке качества товара. В случае спора о причинах возникновения недостатков товара продавец (изготовитель), уполномоченная организация или уполномоченный индивидуальный предприниматель, импортер обязаны провести экспертизу товара за свой счет. Потребитель вправе присутствовать при проведении экспертизы товара и в случае несогласия с ее результатами оспорить заключение такой экспертизы в судебном порядке.

Если в результате экспертизы товара установлено, что его недостатки возникли вследствие обстоятельств, за которые не отвечает продавец (изготовитель), потребитель обязан возместить продавцу (изготовителю), уполномоченной организации или уполномоченному индивидуальному предпринимателю, импортеру расходы на проведение экспертизы, а также связанные с ее проведением расходы на хранение и транспортировку товара».

### \*\*\* Бесплатное пожизненное сервисное обслуживание\*\*\*

- \*\*\* Бесплатное пожизненное сервисное обслуживание – сервисное обслуживание в течение установленного срока службы изделия, включающее в себя:
- проверку изделия на соответствие техническим параметрам;
  - восстановление работоспособности изделия без замены деталей (необходимая замена деталей проводится за счет потребителя без взимания платы за проводимые работы, за исключением случаев ремонта по гарантии в течение действия гарантийного срока);
  - консультации по использованию и хранению изделия.

### Сроки службы и гарантии

	Срок гарантии	Срок службы
Основной прибор (электронный блок)	18 месяцев	3 года
Плоская насадка, точечная насадка «пуля», U-образная насадка, дугообразная насадка, насадка с прогревом Heat Tech	18 месяцев	3 года
Сферическая насадка, насадка с воздушной подушкой Pump	6 месяцев	6 месяцев
USB-кабель Туре-С (модель: AH-v10)	1 год	1 год

## Гарантийный талон

Модель \_\_\_\_\_

Серийный номер \_\_\_\_\_

Дата продажи « \_\_\_\_\_ » \_\_\_\_\_ г.

Штамп магазина \_\_\_\_\_ Подпись продавца \_\_\_\_\_

С условиями гарантийного обслуживания ознакомлен,  
внешний вид проверил, товар в полной комплектации получил

Подпись покупателя \_\_\_\_\_

Дата обращения « \_\_\_\_\_ » \_\_\_\_\_ г.

Заключение мастера, выполненные работы \_\_\_\_\_

\_\_\_\_\_



\_\_\_\_\_

\_\_\_\_\_

Дата выдачи (возврата)  
прибора потребителю « \_\_\_\_\_ » \_\_\_\_\_ г.

Подпись \_\_\_\_\_ Работу принял \_\_\_\_\_  
или штамп мастера (подпись клиента)

## 8. УСТРАНЕНИЕ ОШИБОК И НЕИСПРАВНОСТЕЙ

Симптом	Причина	Способ решения
Ничего не происходит при нажатии на кнопку «  », прибор не включается	<ul style="list-style-type: none"> <li>• Несоблюдение инструкций по использованию</li> <li>• Аккумулятор разряжен по причине:               <ul style="list-style-type: none"> <li>- прибор новый, его только приобрели</li> <li>- прибор не использовался более 3 месяцев</li> </ul> </li> <li>• Полностью закончился заряд аккумулятора</li> <li>• Рабочий ресурс аккумулятора подошел к концу</li> </ul>	<ul style="list-style-type: none"> <li>• Нажмите и удерживайте 2 секунды кнопку «».</li> <li>• Зарядите прибор до максимального уровня в течение 4 часов (непрерывно).</li> <li>• Зарядите прибор до максимального уровня в течение 4 часов (непрерывно).</li> <li>• Обратитесь в ближайший к Вам центр технического обслуживания продукции CS Medica.</li> </ul>
Массажер не работает или его интенсивность и/или амплитуда ударного воздействия снижена	<ul style="list-style-type: none"> <li>• Уровень заряда аккумулятора прибора существенно снизился</li> </ul>	<ul style="list-style-type: none"> <li>• Зарядите прибор до максимального уровня в течение 4 часов (непрерывно).</li> </ul>
Появление покраснения на коже	<ul style="list-style-type: none"> <li>• Процедура продолжалась слишком долго</li> <li>• Ваша кожа слишком чувствительна к выбранной интенсивности массажа или виду насадки</li> </ul>	<ul style="list-style-type: none"> <li>• Массаж каждого участка тела длится от 15 до 60 секунд, а общая продолжительность массажа не должна превышать 15 минут за сеанс.</li> <li>• Смените насадку на другую.</li> <li>• Уменьшите интенсивность массажа.</li> </ul>
Не загорается световой индикатор при подзарядке	<ul style="list-style-type: none"> <li>• Зарядное устройство не вставлено в электрическую сеть</li> <li>• Неисправное зарядное устройство</li> </ul>	<ul style="list-style-type: none"> <li>• Убедитесь, что зарядное устройство вставлено в электрическую розетку. В случае необходимости извлеките зарядное устройство из розетки и вставьте его снова.</li> <li>• Попробуйте использовать другое исправное зарядное устройство с требуемыми техническими характеристиками.</li> </ul>

Не загораются световые индикаторы при подзарядке	<ul style="list-style-type: none"> <li>• Нет питания в электрической сети</li> <li>• Неплотное соединение зарядного устройства с USB-кабелем или USB-кабеля с прибором</li> </ul>	<ul style="list-style-type: none"> <li>• Вставьте зарядное устройство в другую розетку.</li> <li>• Обеспечьте плотный контакт всех указанных элементов.</li> </ul>
--	---	--

В случае если ни одно из предложенных решений не позволило решить проблему, не пытайтесь ремонтировать прибор самостоятельно! Ни одна из его деталей не предназначена для обслуживания пользователем.

При обнаружении дефектов обращайтесь в ближайший к Вам центр технического обслуживания продукции CS Medica (адреса центров технического обслуживания указаны в конце данного руководства по эксплуатации).

Прибор не требует специального технического обслуживания.

## 9. ТЕХНИЧЕСКИЕ ХАРАКТЕРИСТИКИ

Наименование	ПеркуSSIONный массажер для тела CS Medica VibraPulsar
Модель	CS-v10 HYPER White Massage Gun CS-v10 HYPER Black Massage Gun CS-v10 HYPER Lilac Massage Gun
Тип массажа	ПеркуSSIONный (ударный)
Электрические параметры	Зарядное устройство (приобретается отдельно): AC 100–240 В, 50/60 Гц 150 мА DC 5 В 2 А
Источник питания	Литий-ионный аккумуляторный элемент питания 7,4 В / 1800 мАч
Напряжение	7,4 В
Количество функциональных массажных насадок	7 насадок (сферическая, плоская, точечная «пуля», U-образная насадка, дугообразная насадка, насадка с воздушной подушкой Pump, насадка с прогревом Heat Tech)



Количество уровней интенсивности	5 уровней
Амплитуда движений массажных насадок	До 8 мм
Уровень звукового давления	От 25 до 50 дБ (при работе)
Формат разъема подзарядки	USB Type-C
Время, необходимое для полной подзарядки	Не менее 4 часов (непрерывно)
Время работы прибора после полной подзарядки	До 10 дней (при условии использования 1 раз в день по 15 минут)
Автоматическое отключение	Через 15 минут
Классификация IP*	IPX4
* Классификация IP – это степень защиты, обеспечиваемая оболочкой (МЭК 60529).	
Срок службы	ПеркуSSIONный массажер для тела – 3 года USB-кабель Type-C (модель: AH-v10) – 1 год Плоская, точечная «пуля», U-образная, дугообразная насадки, насадка с прогревом Heat Tech – 3 года Сферическая насадка, насадка с воздушной подушкой Rump – 6 месяцев
Защита от поражения электрическим током	Класс III
Степень защиты от поражения электрическим током (токи утечки)	Тип B
Условия эксплуатации:	
температура окружающего воздуха	от +10 до +40 °C
относительная влажность	от 10 до 70 %
Условия хранения / транспортирования:	
температура окружающего воздуха	от –20 до +55 °C
относительная влажность	от 10 до 95%
атмосферное давление	от 860 до 1060 гПа
Габаритные размеры	Не более 144 x 186 x 60 мм (Ш x В x Г)
Масса	Не более 550 г





Комплектация	ПеркуSSIONный массажер для тела, 7 функциональных массажных насадок (сферическая, плоская, точечная «пуля», U-образная насадка, дугообразная насадка, насадка с воздушной подушкой Ритм, насадка с прогревом Heat Tech), USB-кабель Туре-С (модель: АН-v10), руководство по эксплуатации с гарантийным талоном
--------------	--

**Специальные условия реализации не установлены**  
**\*\*\* ПРИБОР НЕ ЯВЛЯЕТСЯ МЕДИЦИНСКИМ ИЗДЕЛИЕМ \*\*\***

#### УСЛОВНЫЕ ОБОЗНАЧЕНИЯ

Условные обозначения, значки, символы и пиктограммы, которые могут располагаться на изделии, товарной упаковке и в сопроводительной документации, имеют следующую расшифровку:

Символ	Расшифровка
	Производитель
	Знак соответствия директиве ЕС
	Единый знак обращения продукции на рынке Евразийского экономического союза
	Изделие класса III Защита от поражения электрическим током
	Рабочая часть типа В. Степень защиты от поражения электрическим током (токи утечки)
	Температурный диапазон / Диапазон влажности / Ограничение атмосферного давления
<b>15 min / 15 min</b>	Рабочий цикл прибора, в минутах (продолжительность непрерывного использования / необходимый перерыв между использованиями)

	Порядковый (серийный) номер
	Степень защиты, обеспечиваемая оболочкой (МЭК 60529)
	Прибор выполнен в соответствии с европейской директивой, ограничивающей содержание вредных веществ для обеспечения защиты здоровья людей и окружающей среды
 4 22 LDPE PAP	Возможность утилизации использованной упаковки: XX – цифровое обозначение материала упаковки YYYYYY – буквенное обозначение материала упаковки  Полиэтилен низкой плотности Бумага Полиэтилен низкой плотности Бумага
	Обратитесь к руководству по эксплуатации
	Надлежащая утилизация продукта

#### ДАТА ПРОИЗВОДСТВА ПРИБОРА

Дата производства зашифрована в серийном номере, который расположен на передней части рукоятки прибора и имеет структуру YYMMNNNN. Где YY обозначает последние две цифры года производства, М – номер месяца производства (1–9 соответствуют месяцам с января по сентябрь, X – октябрь, Y – ноябрь, Z – декабрь), NNNNN – порядковый номер изделия.

#### ДАТА ПРОИЗВОДСТВА USB-КАБЕЛЯ TYPE-C (МОДЕЛЬ: АН-v10)

Дата производства зашифрована в LOT-номере, который расположен на стикере, имеет структуру YYMMNNNN, где YY обозначает последние две цифры года производства, MM – номер месяца производства, NNNN – порядковый номер партии.

### **Надлежащая утилизация продукта (использованное электрическое и электронное оборудование)**



Этот символ на приборе или описании к нему указывает, что данный прибор не подлежит утилизации вместе с другими домашними отходами по окончании своего срока службы.

Чтобы предотвратить возможный ущерб для окружающей среды вследствие неконтролируемой утилизации отходов, пожалуйста, отделите это изделие от других типов отходов и утилизируйте его надлежащим образом для рационального повторного использования материальных ресурсов.

Для утилизации прибора обратитесь в специализированные пункты приема, расположенные в Вашем городе, или к местным органам власти для получения подробной информации о том, куда и как вернуть данный прибор для экологически безопасной переработки.

### **СЕРТИФИКАЦИОННЫЕ ДАННЫЕ**

Сертификат соответствия № ЕАЭС RU С-CN.НА46.В.06900/23 от 31.08.2023 г. Срок действия до 30.08.2028 г.

Соответствует требованиям Технического регламента Таможенного союза 020/2011 «Электромагнитная совместимость технических средств»

Декларация о соответствии ЕАЭС N RU Д-CN.РА07.В.21626/23 от 06.09.2023 г. Срок действия до 05.09.2028 г.

Соответствует требованиям Технического регламента Таможенного союза ТР ЕАЭС 037/2016 «Об ограничении применения опасных веществ в изделиях электротехники и радиоэлектроники».

## АДРЕСА РЕГИОНАЛЬНЫХ ТОРГОВЫХ ПРЕДСТАВИТЕЛЬСТВ И ЦЕНТРОВ ТЕХНИЧЕСКОГО ОБСЛУЖИВАНИЯ ПРОДУКЦИИ CS MEDICA

Адрес и телефон Центра технического обслуживания в Москве:  
**ООО «СиЭс Медика ТехЭксперт»**  
**127006, Москва, Ворониковский пер., д. 7, стр. 3, комната 14**  
(м. «Маяковская»)

**Тел.:** (499) 995-11-32 (многоканальный)

**E-mail:** cstechexpert@mail.ru

**www.cstechexpert.ru**

Часы работы Центра технического обслуживания в Москве:  
пн–пт: с 9:30 до 19:00 (без перерыва на обед),  
сб: с 10:00 до 18:00 (без перерыва на обед),  
вс и праздничные дни – выходной



Схема расположения Центра  
технического обслуживания в Москве

- Арзамас, ООО «СиЭс Медика Поволжье»,  
ул. Жуковского, д. 13/2, оф. 22, тел.: (831) 472-96-05,  
arz\_cs@bk.ru
- Армавир, ООО «СиЭс Медика Кубань» (Краснодар),  
ул. Тимирязева, д. 26, тел.: (86137) 58-202, cs\_medicarm@mail.ru
- Архангельск, ООО «СиЭс Медика Поморье», ул. Суворова, 2,  
оф. 7, тел.: (8182) 64-09-55, 20-22-10, pomorie@csmedica.ru
- Астрахань, ООО «СиЭс Медика Астрахань»,  
ул. Боевая, д. 134, корп. 5 тел.: (8512) 38-20-78,  
csmedica30@mail.ru
- Барнаул, ООО «СиЭс Медика Алтай», ул. Юрина, д. 188б,  
тел.: (3852) 54-37-54, 60-30-22, cs-barnaul@mail.ru
- Белгород, ООО «СиЭс Медика Белгород»,  
ул. Архиерейская, д. 2А, оф. 11, тел.: (4722) 21-91-95,  
cs-belmed@mail.ru
- Благовещенск, ООО «СиЭс Медика Дальний Восток  
и Забайкалье» (Хабаровск), ул. Калинина, д. 103, оф. 215,  
тел.: (4162) 53-12-23, 53-12-25, csmedica-amur@yandex.ru
- Братск, ООО «СиЭс Медика Иркутск», ул. Мира, д. 41  
тел.: (3953) 36-29-28, bratsk@csmedica.ru
- Брянск, ООО «СиЭс Медика Брянск», 2-й Советский пер., д. 3,  
оф. №1, тел.: (4832) 37-15-93, 37-15-94, cs-bryansk@bk.ru
- Великий Новгород, ООО «СиЭс Медика Северо-Запад»,  
ул. Волотовская, д. 10, тел.: (951) 722-15-75,  
novgorod@csmedica.ru
- Владивосток, ООО «СиЭс Медика Дальний Восток  
и Забайкалье» (Хабаровск), ул. Лазо, д. 9, оф. 101,  
тел.: (4232) 37-00-57, 60-60-28, csmedica-dv@mail.ru
- Владимир, ООО «СиЭс Медика Владимир», ул. Сурикова, д. 10А,  
оф. 6, тел.: (4922) 52-64-47, csmedica-vladimir@mail.ru

- Волгоград, ООО «СиЭс Медика Нижняя Волга», ул. Землянского, д. 7, оф.24, тел.: (8442) 23-84-44, 23-31-14, 24-34-49, csmedica34@mail.ru
- Вологда, ООО «СиЭс Медика Ярославль», Советский пр-т., д. 50, оф. 5, тел.: (8172) 75-45-76, csmedika@vologda.ru
- Воронеж, Офис «СиЭс Медика Черноземье», ул. Степана Разина, д. 37, оф. 8, 9, 10, тел.: (473) 255-08-73, (473) 255-08-76, voronezh@csmedica.vrn.ru Director36@csmedica.ru  
Сервисно-консультационный центр, ул. Степана Разина, д. 37, оф. 7, 11, тел.: (473) 232-03-58, (473) 255-08-71, (910) 732-03-58, voronezh@csmedica.vrn.ru
- Екатеринбург, Офис ООО «СиЭс Медика Урал», ул. Репина, д.14, тел.: (343) 222-74-75, region66@csmedica.ru  
Сервисно-консультационный центр, ул. Репина, д.14, тел.: (343) 371-30-84, 371-34-11, service66@csmedica.ru
- Иваново, ООО «СиЭс Медика Ярославль», ул. Степанова, дом 5, оф. 105, 8(4852) 20-12-50, csmedica-ivanovo@mail.ru
- Ижевск, ООО «СиЭс Медика Вятка» (Киров), ул. Красноармейская, д. 76, пом.127, тел.: (3412) 377-545, 377-664, csmedica18@mail.ru
- Иркутск, ООО «СиЭс Медика Иркутск», ул. Депутатская, д. 79, пом. 30, тел.: (3952) 48-74-74, (3952) 43-69-05 office38@csmedica.ru
- Йошкар-Ола, ООО « СиЭс Медика Чебоксары», пр-т Гагарина, д. 14А, тел.: (8362) 42-65-81, 42-26-73, csm@mari-el.ru
- Казань, ООО «СиЭс Медика Казань», ул. Чистопольская, д. 81, оф. 13, тел.: (843) 527-51-06, 527-64-43, cskzn@mail.ru  
Сервисно-консультационный центр, ул. Чистопольская, д. 81, оф. 13, тел.: (843) 528-01-70, cskzn5@mail.ru

- Калининград, ООО «СиЭс Медика Калининград», ул. Нарвская, д. 49е, оф. 206, тел.: (4012) 95-38-65, 8 (963) 737-79-94, kaliningrad@csmedica.ru
- Калуга, ООО «СиЭс Медика Калуга», ул. Окружная, д. 7, тел.: (4842) 909-989, 595-069, 909-989, (903) 636-50-69, csmedica\_kaluga@mail.ru
- Кемерово, ООО «СиЭс Медика Кемерово», ул. Свободы, д. 35, оф. 103, тел.: (3842) 59-22-02, 65-74-60, kemerovo@csmedica.ru
- Киров, ООО «СиЭс Медика Вятка», Студенческий пр-т, д. 19, корп. 2, тел.: (8332) 51-36-25, 51-36-26, cs43@mail.ru
- Кострома, ООО «СиЭс Медика Ярославль», пр-т Мира, д. 51, оф.7, тел.: 8(4852) 20-12-50, csmedica-kostroma@mail.ru
- Краснодар, Офис ООО «СиЭс Медика Кубань», ул. Севастопольская, д. 6/1, тел.: (861) 238-47-80, 238-47-90, omron@kubannet.ru  
Сервисно-консультационный центр, ул. Севастопольская, д. 6/1, оф. 17, тел.: (861) 238-47-95, service23@csmedica.ru
- Красноярск, ООО «СиЭс Медика Енисей», ул. Красной Гвардии, д. 21, оф. 601, 602, тел.: (391) 221-24-83, 221-20-72, 221-60-98, info@csmedicaenisey.ru
- Курск, ООО «СиЭс Медика Курск», ул. Гайдара, д. 18, этаж 1, тел.: (4712) 74-00-78, 74-00-79, csmedica-kursk@yandex.ru
- Липецк, ООО «СиЭс Медика Липецк», ул. Политехническая, д. 3, тел.: (4742) 25-60-16, (4742) 25-60-12, cslip2009@yandex.ru
- Магнитогорск, ООО «СиЭс Медика Челябинск», ул. Карла Маркса, д. 185 А, тел.: (3519) 29-49-14, mgn@csmedica.ru
- Махачкала, ООО «СиЭс Медика Махачкала», ул. Богатырева, д. 11а, корп. 119, подъезд № 5, тел.: (928) 941-00-20, director5@csmedica.ru

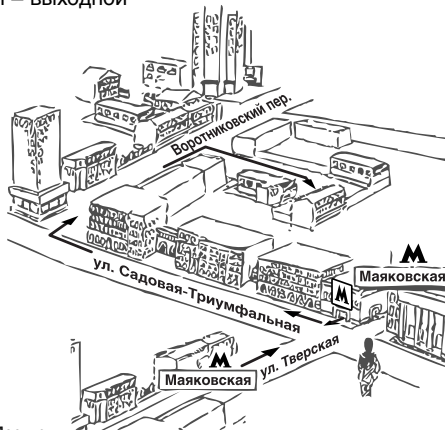
- Минеральные Воды, ООО «СиЭс Медика Северный Кавказ», ул. Новоселов, д. 106, тел.: (87922) 6-02-31, факс: 6-06-48, csmedicakmv@mail.ru
- Мурманск, ООО «СиЭс Медика Северо-Запад», ул. Шмидта, 4А, тел.: (815) 265-52-66, murmansk@csmedica.ru
- Набережные Челны, ООО «СиЭс Медика Казань», пр-т Мусы Джалиля д.54 (8/31), тел.: (8552) 70-94-97, csmedica16-4@mail.ru
- Нижневартовск, ООО «СиЭс Медика Тюмень», ул. Ханты-Мансийская, д. 2, стр. 1, моб.: (982) 970-32-23, nvk@csmedica.ru
- Нижний Новгород, ООО «СиЭс Медика Поволжье», ул. Горького, д. 48/50, пом.2, тел.: (831) 433-90-90, csmedica@csmedica.nnov.ru  
Сервисно-консультационный центр, ул. Горького, д. 48/50, пом.2, тел.: (831) 434-44-77, csmedica@csmedica.nnov.ru
- Новокузнецк, ООО «СиЭс Медика Кемерово», пр-т Metallургов, д. 48, тел.: (923) 464-05-18 novokuznetsk@csmedica.ru
- Новосибирск, ООО «СиЭс Медика Сибирь», ул. Немировича-Данченко, д. 169, тел.: (383) 346-18-11, 346-20-68, cs-siberia@mail.ru
- Омск, ООО «СиЭс Медика Омск», ул. Декабристов, д. 104, тел.: (3812) 210-300, csmedika\_omsk@mail.ru
- Орёл, ООО «СиЭс Медика Орел», ул. Московская, д.80, тел.: (4862) 54-24-00, orel@csmedica.ru
- Оренбург, ООО «СиЭс Медика Оренбург», ул. 8 Марта, 21 / ул. Правды, 22, тел.: (3532) 404-607, 404-608, csorenburg@mail.ru
- Орехово-Зуево, ООО «СиЭс Медика Подмосковье», Московская обл., г. Орехово-Зуево, ул. Володарского, д. 80а, тел.: (499)504-43-28, cspodmoskovie@mail.ru

- Пенза, ООО «СиЭс Медика Пенза», ул. Калинина, д. 89, тел.: (8412) 56-18-37, 32-05-05, penza@csmedica.ru
- Пермь, ООО «СиЭс Медика Пермь», ул. Мильчакова, д. 28, тел.: (342) 224-52-19, perm@csmedica.ru
- Петрозаводск, ООО «СиЭс Северо-Запад», ул. Маршала Мерецкова, д. 16, тел.: (814) 255-97-98, karelia@csmedica.ru
- Псков, ООО «СиЭс Медика Северо-Запад», ул. Леона Поземского, д. 10, пом. 1001, тел.: (911) 885-07-56, 8 (8112) 70-04-54 pskov@csmedica.ru
- Ростов-на-Дону, ООО «СиЭс Медика Ростов-на-Дону», ул. Фурмановская, д. 148, тел.: (863) 231-03-86, (863) 231-04-85, 231-04-86, 231-07-87, rostov@csmedica.ru
- Рязань, ООО «СиЭс Медика Рязань», ул. Семена Середы, д. 42, тел.: (4912) 50-04-03, 96-63-10, 96-93-66, ryazan@csmedica.ru
- Самара, Офис ООО «СиЭс Медика Самара», ул. Советской Армии, дом 180, стр. 3, оф. 405, тел.: (846) 250-15-79, 250-15-81, 250-51-18, samara-omron@yandex.ru  
Сервисно-консультационный центр,  
ул. Советской Армии, дом 180, стр. 3, оф. 406,  
тел.: (846) 254-14-19, csmedica-samara@sama.ru
- Санкт-Петербург, Офис ООО «СиЭс Медика Северо-Запад», Малодетскоесельский пр-т, д. 36, тел.: (812) 467-46-26, csnw@csmedica.ru  
Сервисно-консультационный центр,  
Малодетскоесельский пр-т, д. 36, лит. Н, тел. (812) 409-40-30, service78@csmedica.ru
- Саранск, ООО «СиЭс Медика Саранск», ул. Васенко, д. 15, подъезд №3, этаж 2, комната №222, тел.: (8342) 27-03-24, 22-23-91, csmedica@saransk.ru

- Саратов, ООО «СиЭс Медика Саратов», ул. Чапаева, д. 112/124, тел.: (8452) 79-90-45, 79-90-46, saratov@csmedica.ru
- Симферополь, ООО «СервисМедика Крым», ул. Жильцовой, д. 4, пом.2, тел.: (978) 137-90-68, (978)137-90-68, director82@csmedica.ru
- Смоленск, ООО «СиЭс Медика Смоленск», ул.2-я Линия Красноармейской Слободы, д. 5, тел.: (4812) 35-85-68, smolensk@csmedica.ru
- Сочи, ООО «СиЭс Медика Кубань» (Краснодар), Центральный район, ул. Конституции, д. 44/1, тел.: (8622) 61-57-65, cs\_medicasochi@mail.ru
- Ставрополь, ООО «СиЭс Медика Ставрополь», ул. Маршала Жукова, д. 7, оф.3 тел.: (8652) 26-38-96, 26-38-93, csmedicastv@mail.ru  
Сервисно-консультационный центр, ООО «СиЭс Медика Ставрополь», ул. Маршала Жукова, д. 7, оф.4 тел.: (8652) 26-38-96, 26-38-93, servicestv@yandex.ru
- Сургут, ООО «СиЭс Медика Тюмень», ул. Мелик-Карамова, д. 64, каб. №3, тел.: (3462) 25-46-17, (922) 074-32-72 surgut@csmedica.ru
- Тамбов, ООО «СиЭс Медика Тамбов», ул. Ореховая, д. 10, пом. 1, тел.: (4752) 49-47-10, tambov@csmedica.ru
- Тверь, ООО «СиЭс Медика Тверь», пр-т Чайковского, д. 23, тел.: (4822) 32-89-66, (4822) 65-65-52, tver@csmedica.ru
- Тольятти, ООО «СиЭс Медика Самара», б-р Гая, д. 1а, оф. 6, тел.: (8482) 74-88-89, tit@csmedica.ru
- Томск, ООО «СиЭс Медика Томск», ул. Пушкина 18, стр. 1, подъезд №3, 2 этаж, тел.: (3822) 902-703, info\_tomsk@mail.ru
- Тула, ООО «СиЭс Медика Тула», ул. Демонстрации, д. 149, тел.: (4872) 36-80-56, tula@csmedica.ru

- Тюмень, ООО «СиЭс Медика Тюмень», ул. Амурская, д.4, оф. 6, тел.: (3452) 34-22-70, (919) 944-10-11, cstyumen@mail.ru
- Улан-Удэ, ООО «СиЭс Медика Иркутск», ул. Терешковой д. 26, пом. 23, тел.: (3012) 210-428, 210-378, csmedicabur@mail.ru
- Ульяновск, ООО «СиЭс Медика Поволжье» (Н. Новгород), Западный б-р, д. 27, оф. 101, тел.: (8422) 68-77-95, 688-128, csmedica.uln@yandex.ru
- Уфа, ООО «СиЭс Медика Башкортостан», ул. Натальи Ковшовой, д. 10, пом.21-24, 30, тел.: 8(347) 200-09-03, 8-800-500-1105, csmedica.ufa@mail.ru
- Хабаровск, ООО «СиЭс Медика Дальний Восток и Забайкалье», ул. Владивостокская, д.16, оф.116, тел.: (4212) 70-12-65, csmedica\_hab@mail.ru
- Чебоксары, ООО «СиЭс Медика Чебоксары», ул. Энгельса, д. 28, оф. 107, тел.: (8352) 56-24-08, 57-43-31, csm-ch@mail.ru
- Челябинск, ООО «СиЭс Медика Челябинск», ул. Свободы, д. 145, тел.: (351) 237-48-93, chel@csmedica.ru
- Череповец, ООО «СиЭс Медика Ярославль», пр-т Луначарского, д. 51, оф. 11, тел.:(921)834-78-65 cs-yar76@yandex.ru
- Чита, ООО «СиЭс Медика Дальний Восток и Забайкалье» (Хабаровск), ул. Чкалова, д. 124, оф. 127, тел.: 8(3022) 21-05-05, 8 (914) 368-56-05, csmedica-chita@mail.ru
- Шахты, ООО «СиЭс Медика Ростов-на-Дону», ул. Ионова, д. 110а, тел.: (86362) 6-80-52, 6-80-53, shuhti@csmedica.ru
- Ярославль, ООО «СиЭс Медика Ярославль», ул. Салтыкова-Щедрина, д. 44/18, тел.: (4852) 20-12-50 cs-yar76@yandex.ru



СИЭС МЕДИКА

Произведено по заказу и под контролем  
ООО «СиЭс Медика».  
Импортером и уполномоченным представителем  
производителя, официальным представителем  
торговой марки CS Medica  
на территории Российской Федерации,  
а также Евразийского экономического союза  
является ООО «СиЭс Медика».

**ООО «СиЭс Медика»**

**Юридический адрес:**

127006, Москва, Воротниковский пер., д. 7, стр. 3, комната 9

**Часы работы:**

пн–пт: с 9:30 до 18:00 (без перерыва на обед)

сб–вс и праздничные дни – выходной

**Бесплатная горячая линия по России: 8-800-555-00-80**

**Тел.:** (495) 105-90-23

**E-mail:** csinfo@csmedica.ru

**www.csmedica.ru • сиезмедика.рф**



**Производитель:**

ZHEJIANG EKANG INTELLIGENT  
TECHNOLOGY CO., LTD

(ЧЖЭЦЗЯН ИКАНГ ИНТЕЛИДЖЕНТ  
ТЕКНОЛОДЖИ КО., ЛТД)

No.7, Chuangye Road, Wanquan Town, Pingyang, Zhejiang,  
China

(№7, Чуане Рoad, Ваньцюань Таун, Пинян, Чжэцзян,  
Китай)