

Больше идей здесь

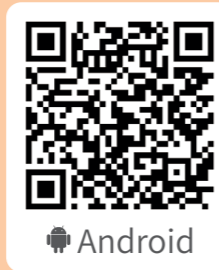

iOS



Android

Отсканируйте код, чтобы установить приложение



CREATING
STEAM



Science · Technology · Engineering · Arts · Mathematics



FUTULA

```
when clicked
if Distance Sensor sensor1 < 5 then
  motor port1 direction clockwise speed 9
  play music1
  led all color red
```

РУКОВОДСТВО ПОЛЬЗОВАТЕЛЯ

Электронный программируемый
робот конструктор FUTULA
F-ID-SPB

О конструкторе Futula Супербот

Конструктор Futula Супербот развивает навыки программирования и 3D моделирования в игровой форме. Ребенок может последовательно собрать более 18 моделей и управлять ими с помощью хост-контроллера, датчика и приложения в смартфоне.

Детали набора совместимы с другими строительными блоками линейки Futula. Вы можете дополнять конструктор, чтобы дать вашему ребенку больше возможностей для развития творческого потенциала и получения технических знаний.



Science



Technology



Engineering



Arts



Mathematics

СОДЕРЖАНИЕ

Хост-контроллер	01
Датчик расстояния	01
Работа с приложением	02
Машина с обратной тягой	03
Колесница Тигр-Дракон	08
Плуг	17
Гарантийные обязательства	29



Отсканируйте код, чтобы установить приложение

-  Тигр
-  Футбольный робот
-  Сумо-робот
-  Рисующий робот
-  Колесница
-  Трицикл
-  Музыкальная шкатулка
-  Телеграфная машина
-  Робот-доставщик
-  Баланс
-  Трицикл на резинках
-  Мотоцикл

ХОСТ-КОНТРОЛЛЕР

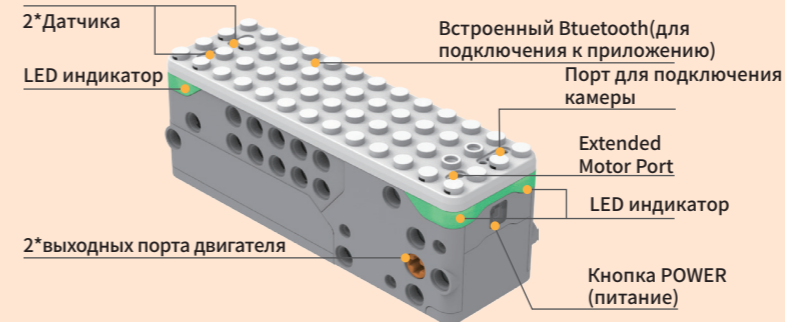

ДАТЧИК РАССТОЯНИЯ

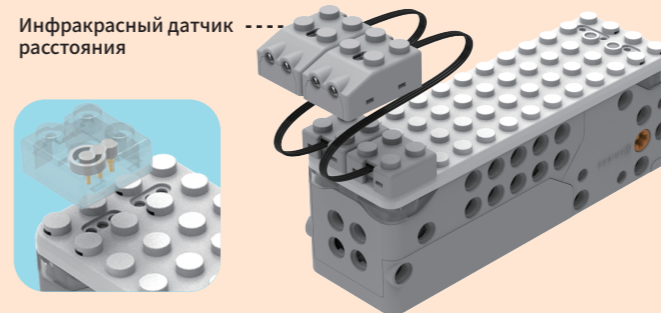

Используется инфракрасный принцип для реализации функций измерения расстояния, избегания препятствий и патрулирования линий, что делает робот умным и позволяет детям по-настоящему ощутить интеллектуальное будущее.

Host Controller Power Mode



Режим сопряжения
Нажмите кнопку питания и сразу отпустите её; кнопка будет мигать красным, и пульт будет в режиме сопряжения (в течение 10 секунд).



Режим сопряжения приложения
Нажмите кнопку питания и сразу отпустите её. После того как кнопка питания 10 секунд будет мигать красным, она перейдёт в режим непрерывного мигания зелёным светом. В этот момент происходит вход в режим сопряжения для управления через приложение.



Режим встроенной программы
Длительно удерживайте кнопку питания 10 секунд, затем отпустите. Робот автоматически выполнит встроенную программу (её можно изменить на странице программирования в приложении).

Установка батареи

1 Снимите крышку батареи

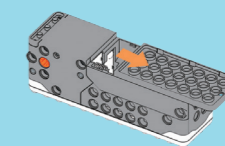

2 Вставьте три батарейки AA (батарейки в комплект не входят)

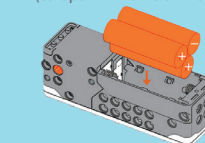

Установка батареи

- Несъемные батарейки нельзя заряжать.
- Заряжайте аккумулятор под наблюдением взрослого.
- Использованные батарейки следует удалить.
- Аккумулятор нужно вынуть перед зарядкой.
- Контакты питания не должны быть короткозамкнуты.
- Батарейки разных размеров и старые с новыми использовать нельзя.
- Игрушку нельзя подключать к нескольким источникам питания.
- Батарейка должна быть вставлена с правильной полярностью.

3 Установите крышку батареи обратно.

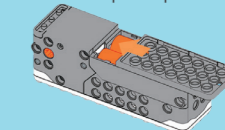

РАБОТА С ПРИЛОЖЕНИЕМ

Подключение хост-контроллера

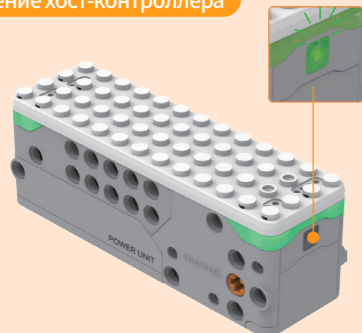

Нажмите кнопку POWER. Она мигает красным в течение 10 секунд. Затем изменит цвет на постоянное свечение зеленым. Данный индикатор означает, что хост-контроллер вошел в режим сопряжения с приложением.

1 Включите хост-контроллер

Работа с интерфейсом



1 Режим удаленного управления

Соберите робота по инструкциям в разделе Build (Построить). Нажмите Control (Управлять), чтобы двигать модель и выполнять другие действия через приложение.



2 Режим кодирования

Нажмите кнопку Code (Кодировать). Используйте существующие официальные программы для управления роботом или создайте свою.



3 Пошаговые инструкции

Научитесь собирать и программировать роботов следуя пошаговым инструкциям в разделе Tutorial (Обучение).



2 В мобильном приложении FUTULA нажмите на значок Bluetooth, чтобы войти в режим сопряжения по Bluetooth.



3 Поднесите смартфон или планшет ближе к хост-контроллеру, чтобы в приложении появилось сообщение «Соединение успешно»

Машина с обратной тягой

Уровень сложности
★★★★☆

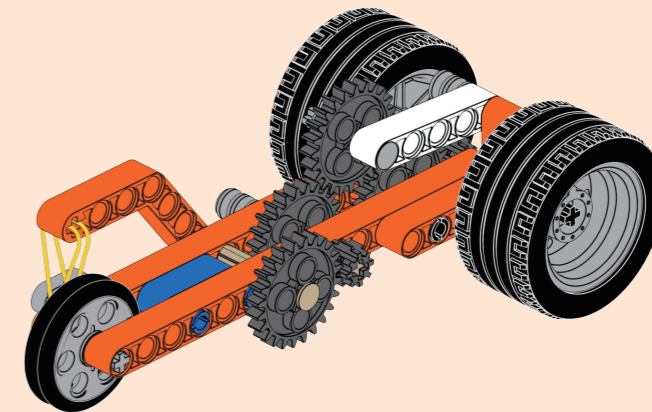

1

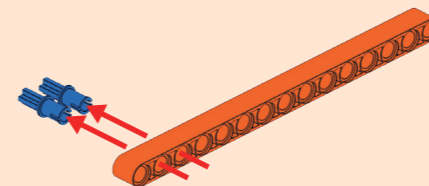
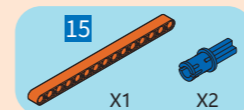

2

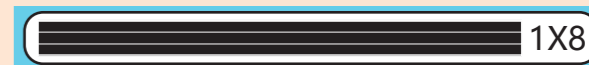
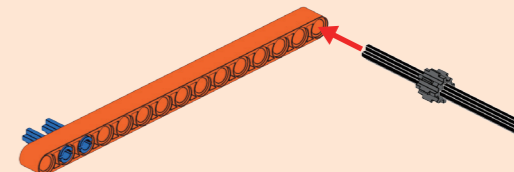
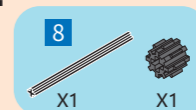

3

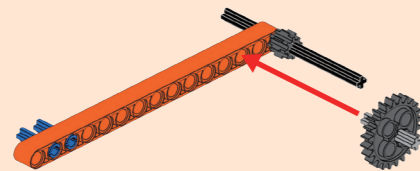
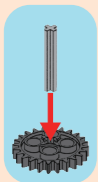
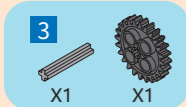

5

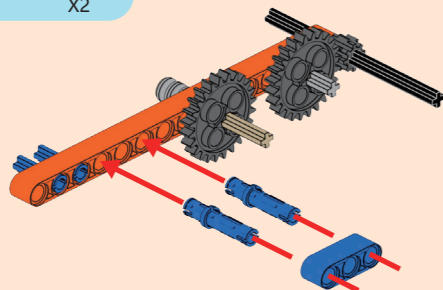
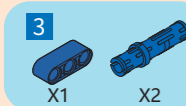

4

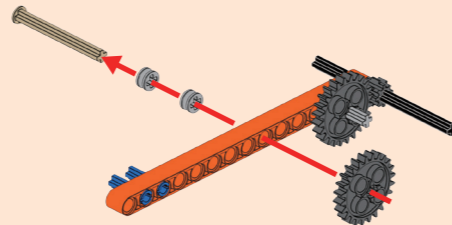
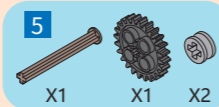

6

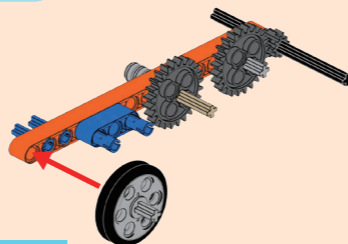
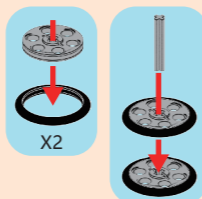
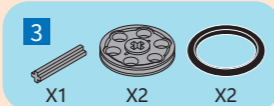

7

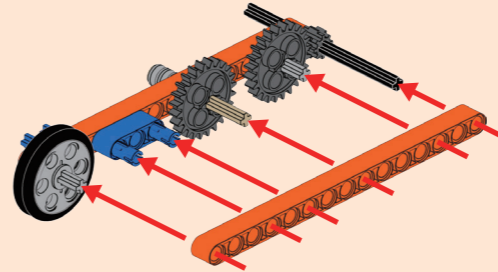
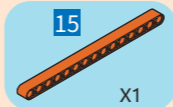

9

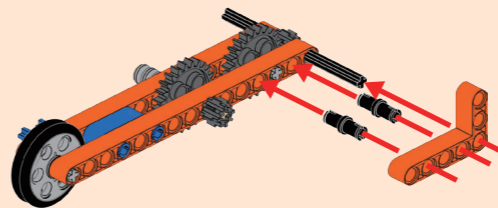

8

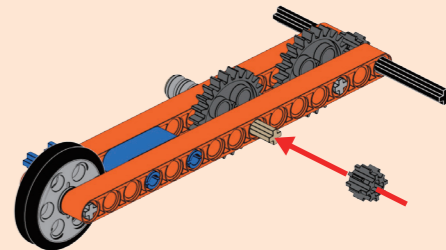

10

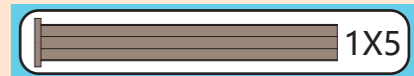
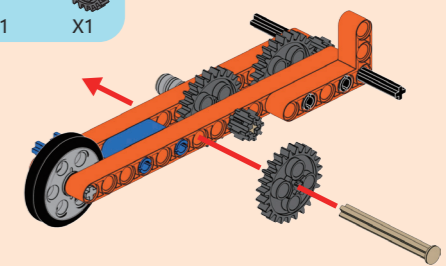

11



X1

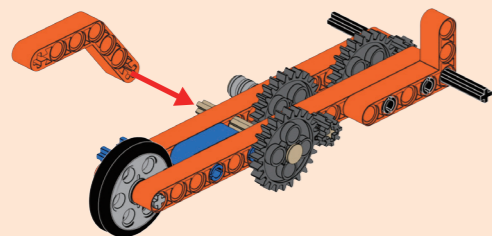

12

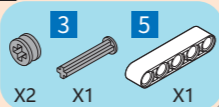

X2

X1

X1

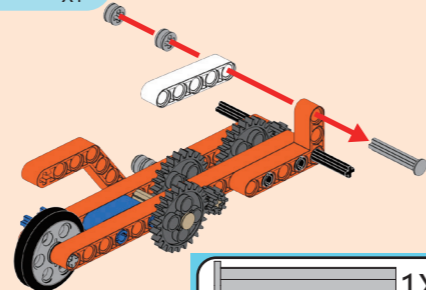

1X3

15

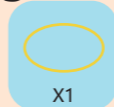

X1

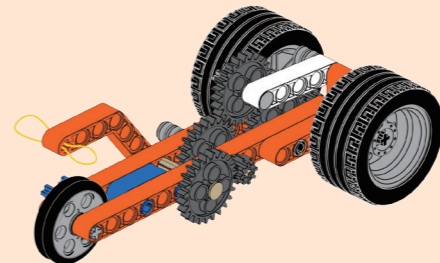

16

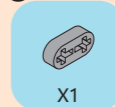

X1

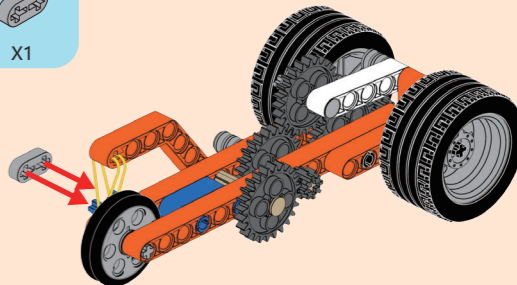

13



X1

X1

X1

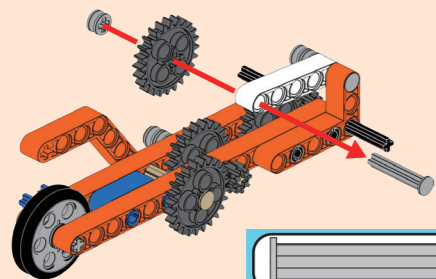

1X3

14



X2

X2

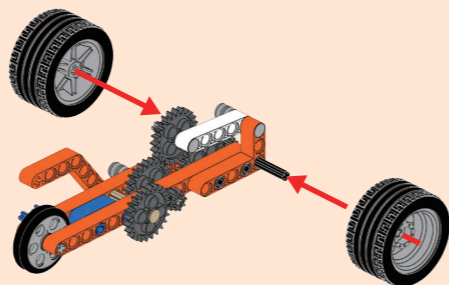
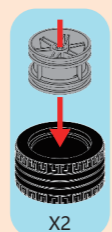

17

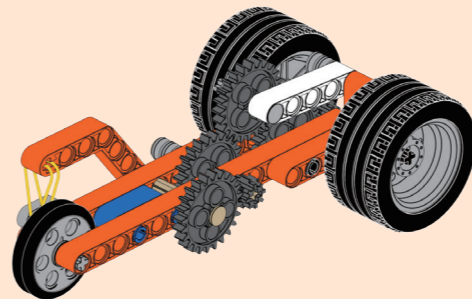

Модель собрана

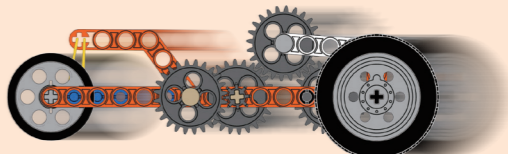
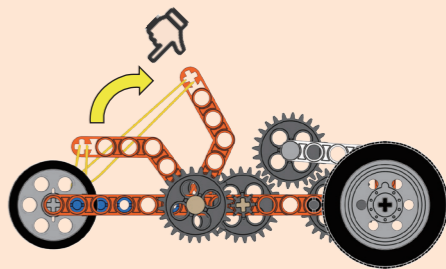

Колесница Тигр-Дракон

Уровень сложности

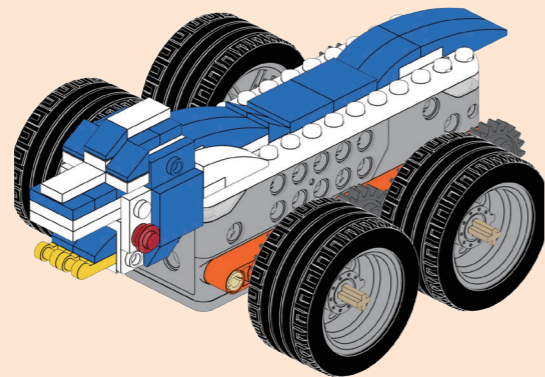

1

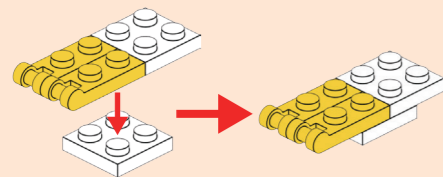
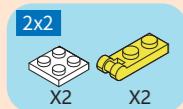

2

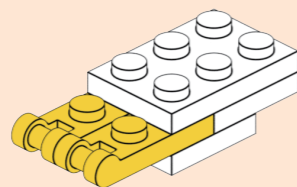

3

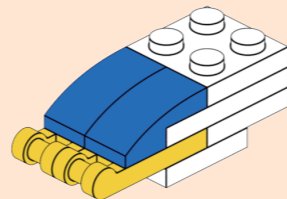
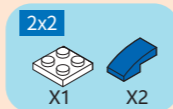

4

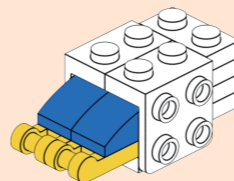
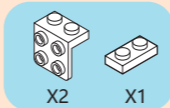

5

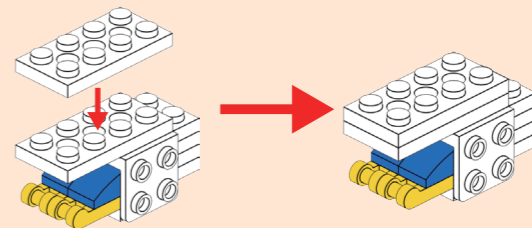

6

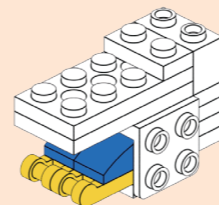
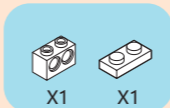

7

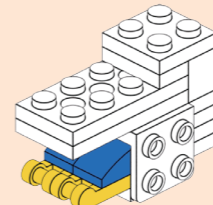
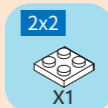

8

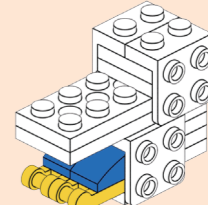

9

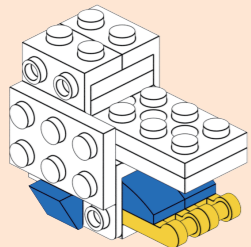
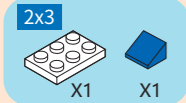

10

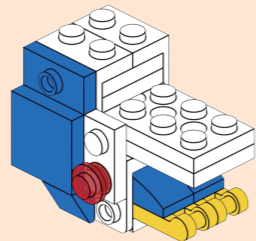
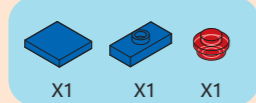

11

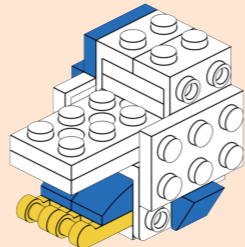
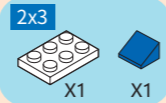

15

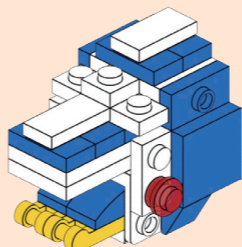
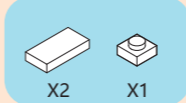

16

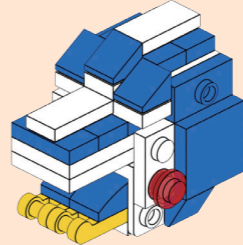

17

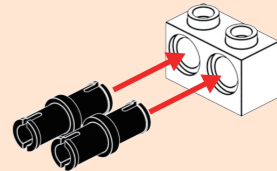
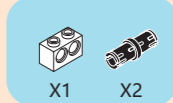

12

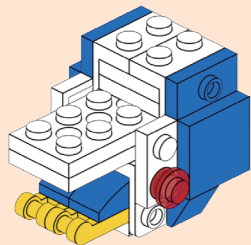
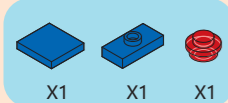

13

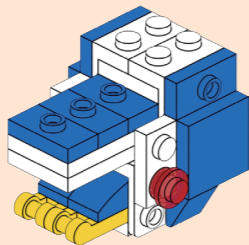

14

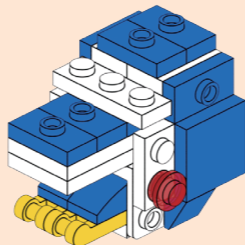
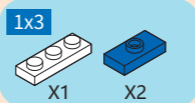

18

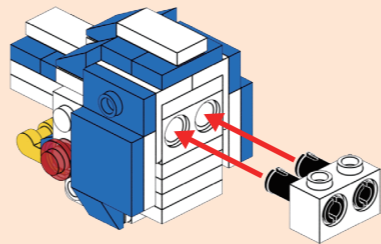

19

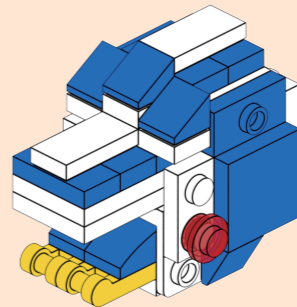

20

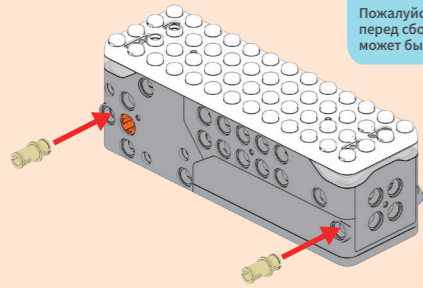
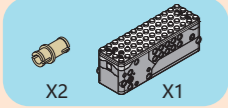

21

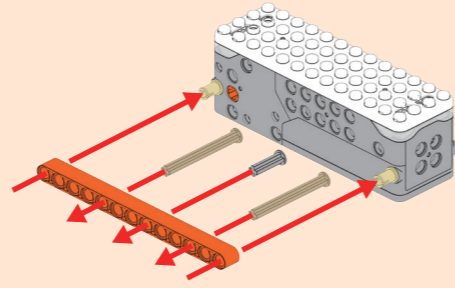
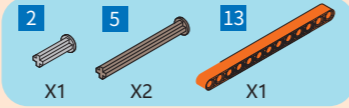

23

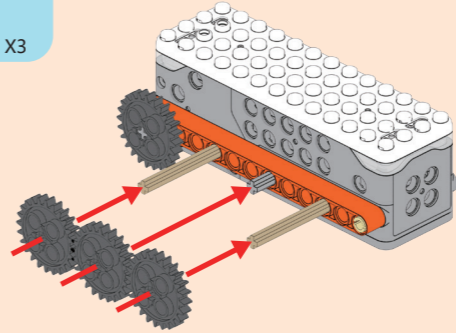

24

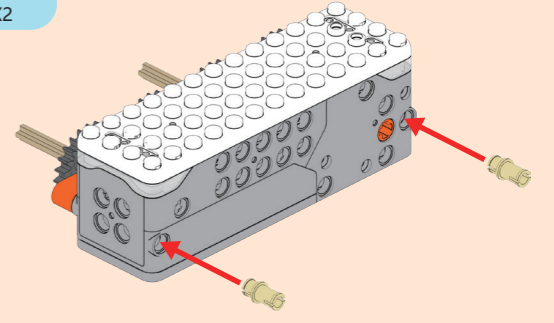

22

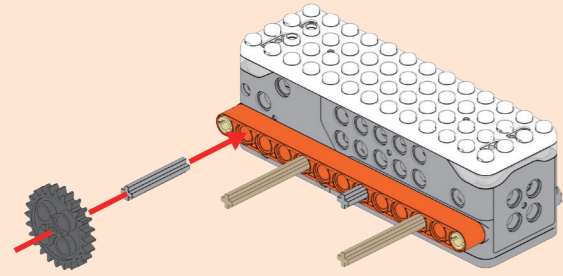
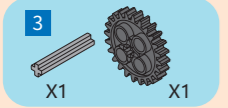

25

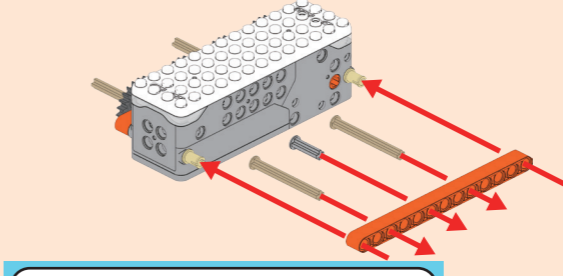
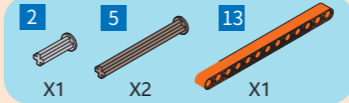

26

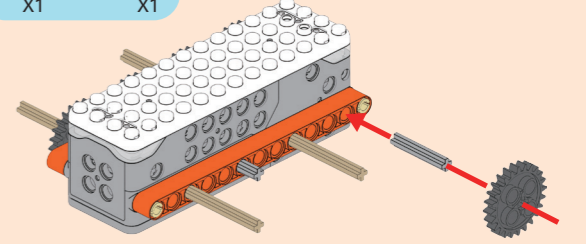
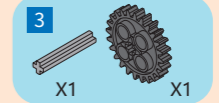

27

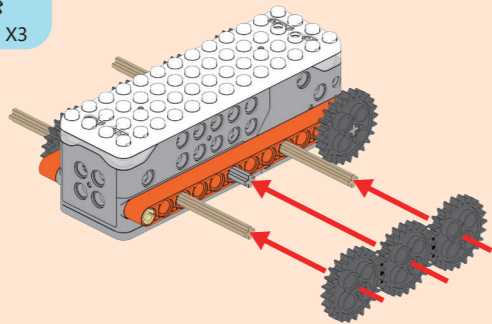

28

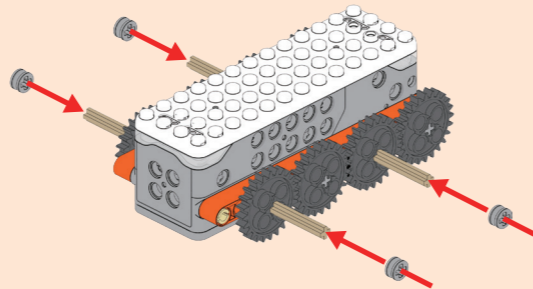

31

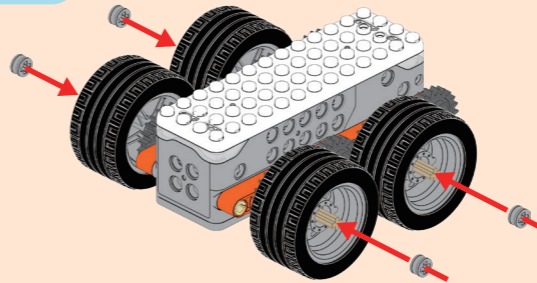

32

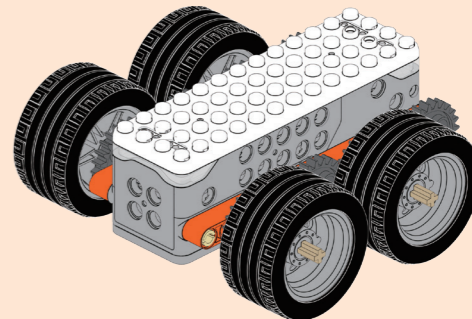

29

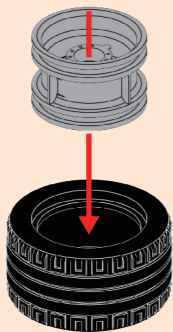

X4

30

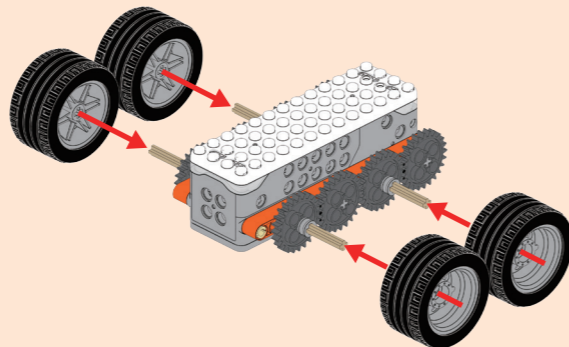

33

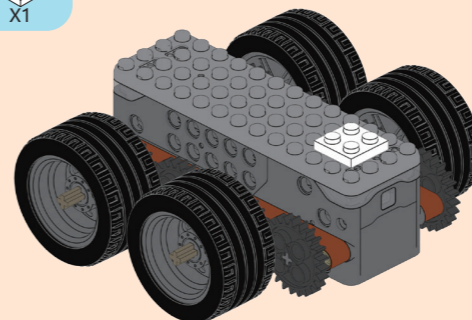
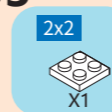

34

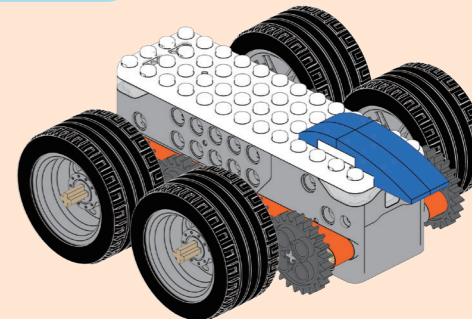
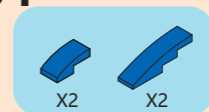

35

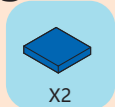

X2

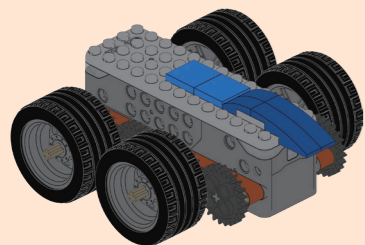

36

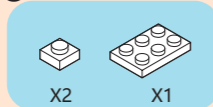

X2

X1

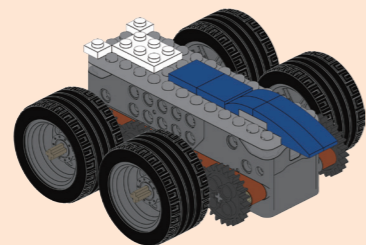

37

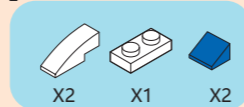

X2

X1

X2

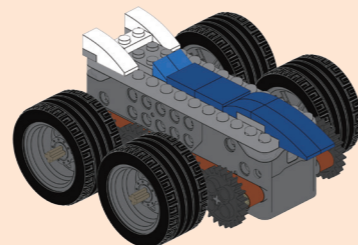

38

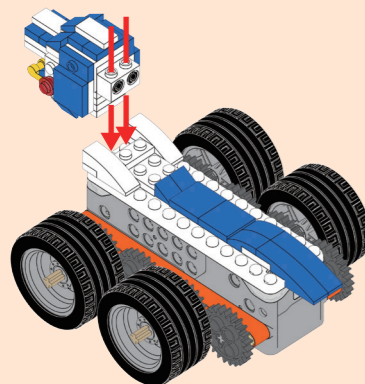

39



X2

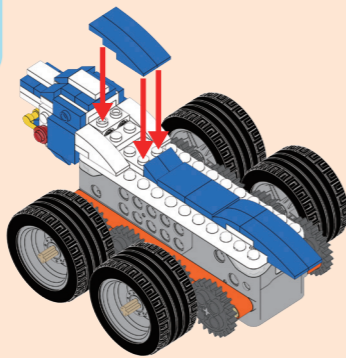

40

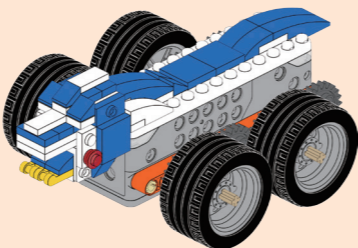

Модель собрана

Плуг

Уровень сложности



1

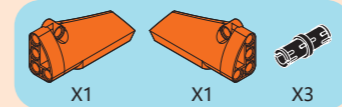

X1

X1

X3

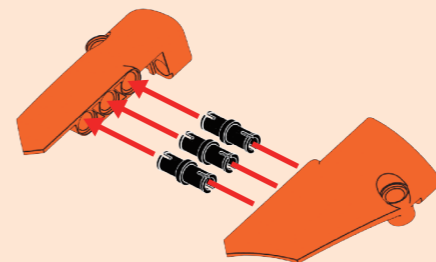

2



X2

X2

X2

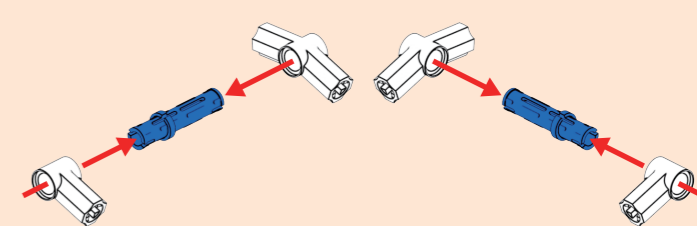

3

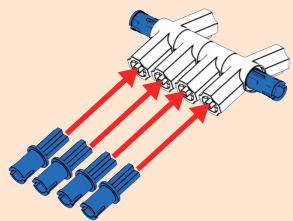

4

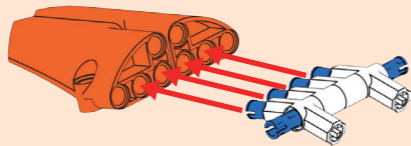

5

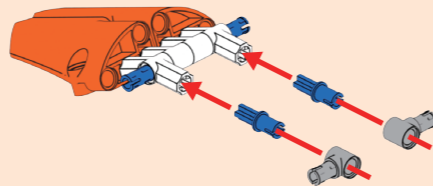
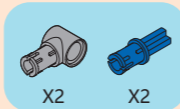

9

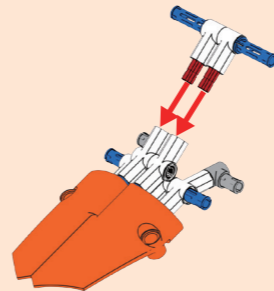

10

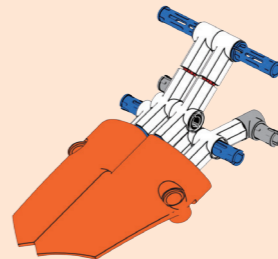

11

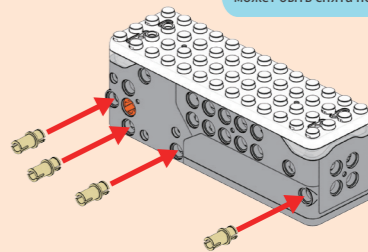

Пожалуйста, установите батарейки перед сборкой модели, крышка не может быть снята после сборки

6

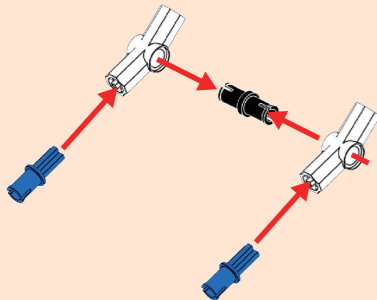
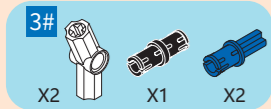

7

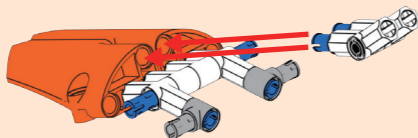

8

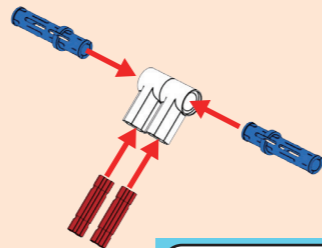
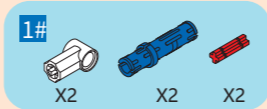

12

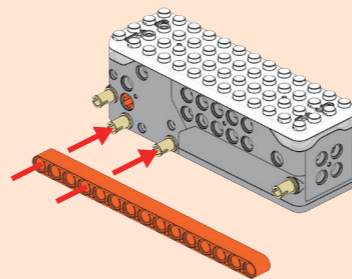
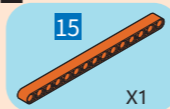

13

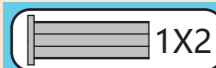
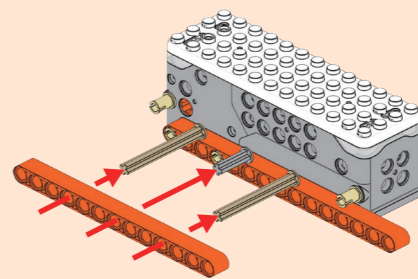
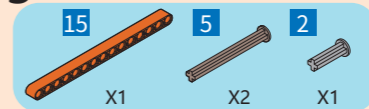

14

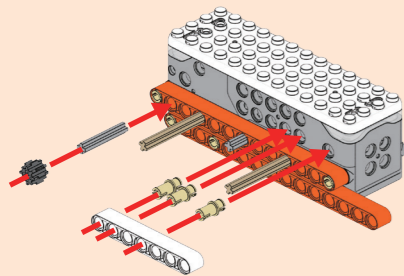
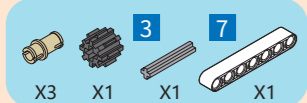

15

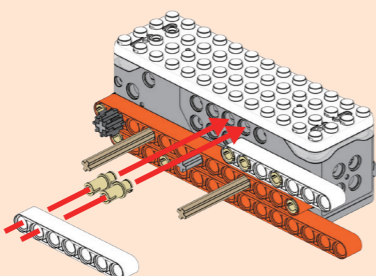
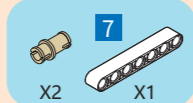

16

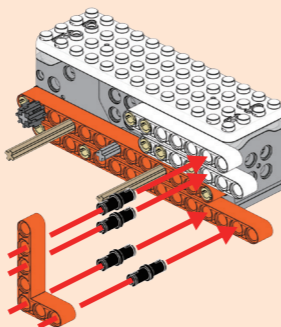
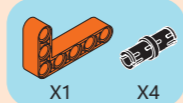

19

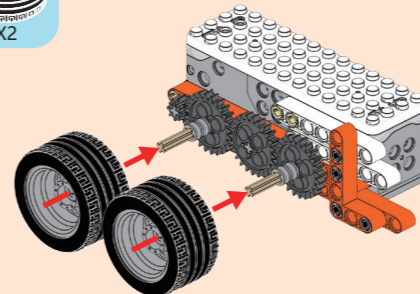
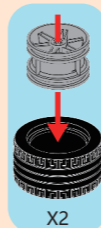

20

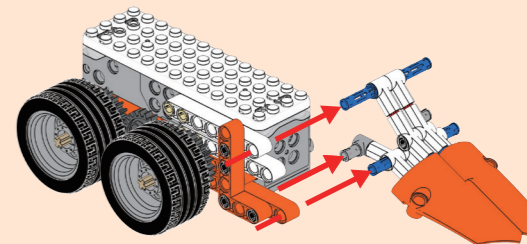

17

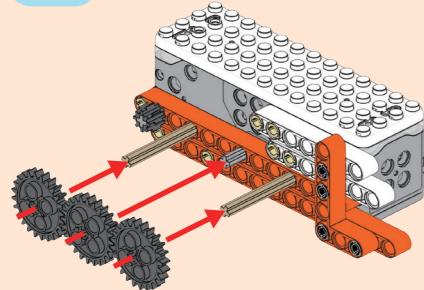

18

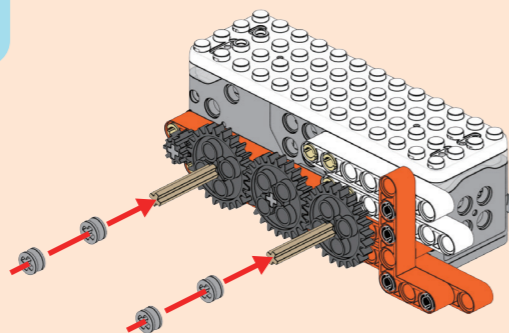

21

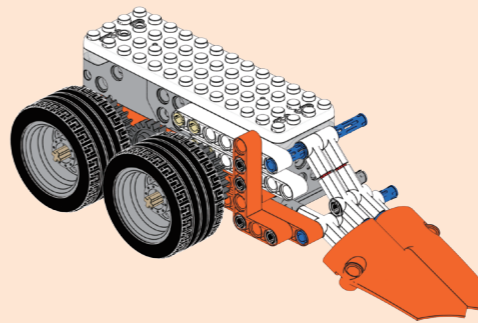

22

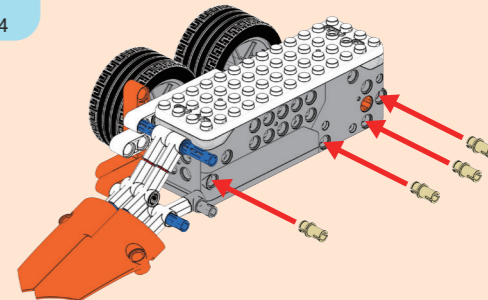

23

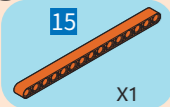

X1

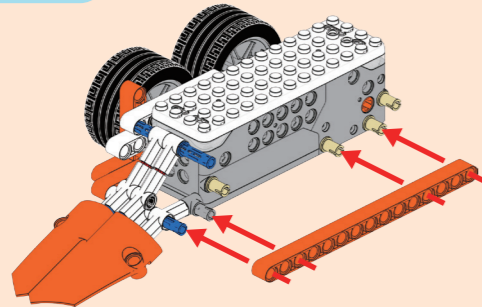

25

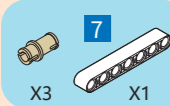

X3

X1

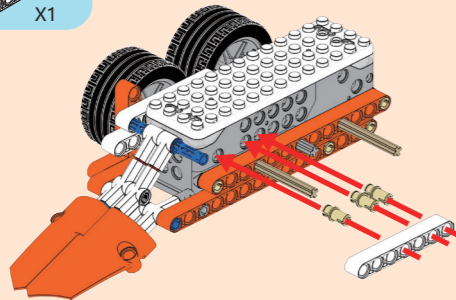

24



X1

X2

X1

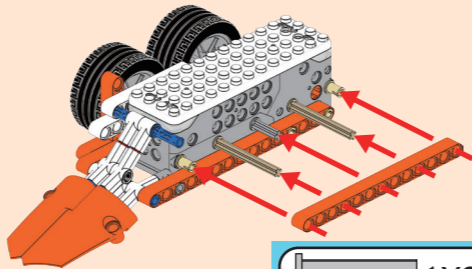

26

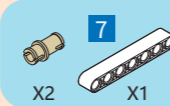

X2

X1

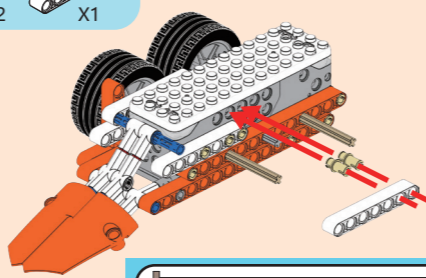

27

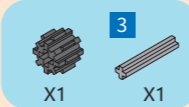

X1

X1

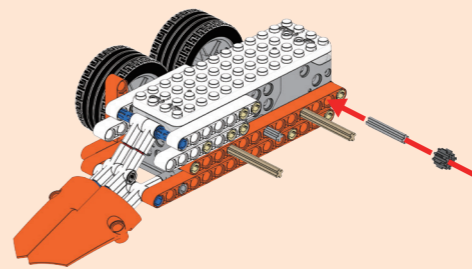

29



X3

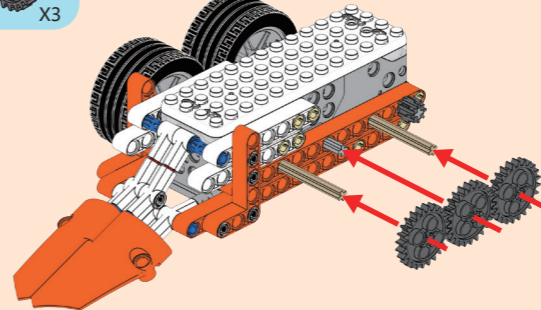

28

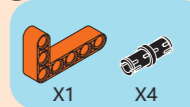

X1

X4

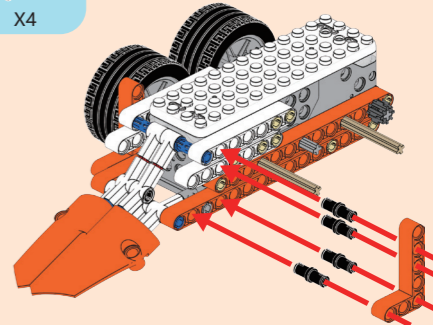

30



X4

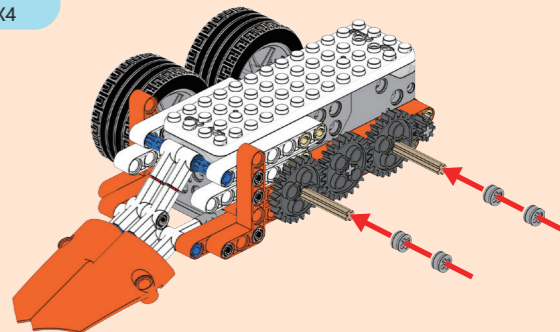

31

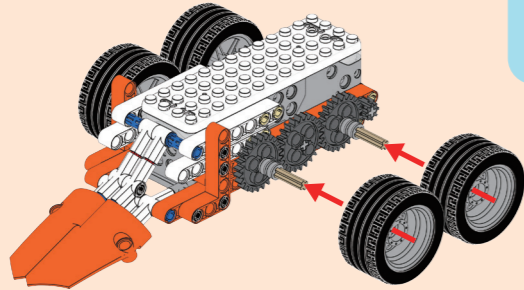

32

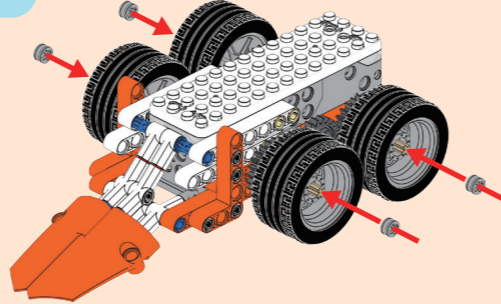
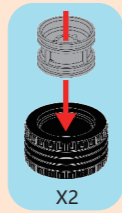

35

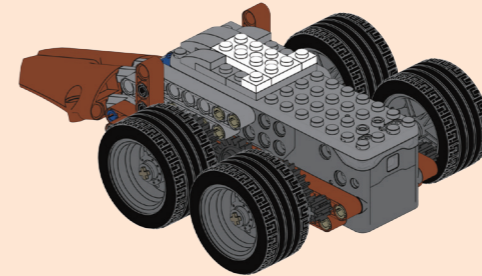
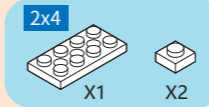

36

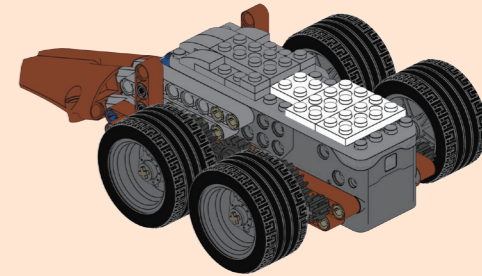
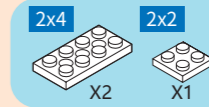

33

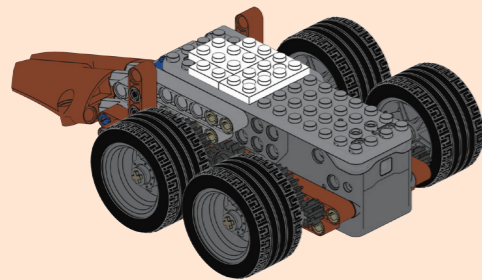
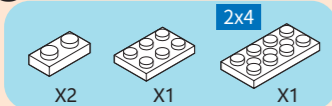

34

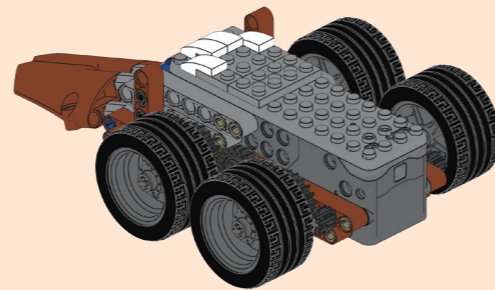

37

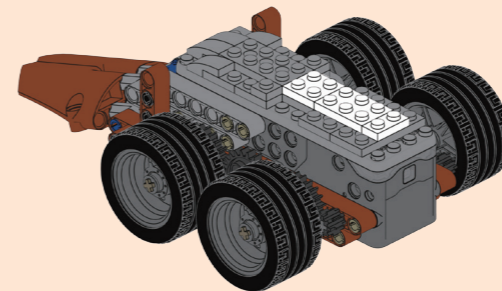
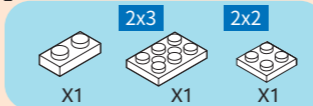

38

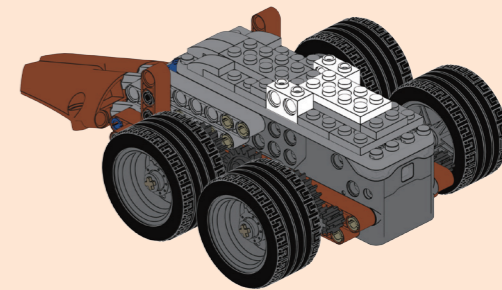
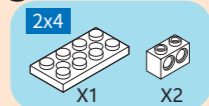

39

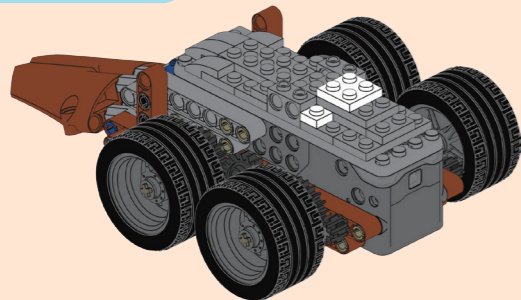
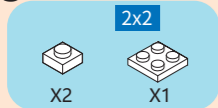

40

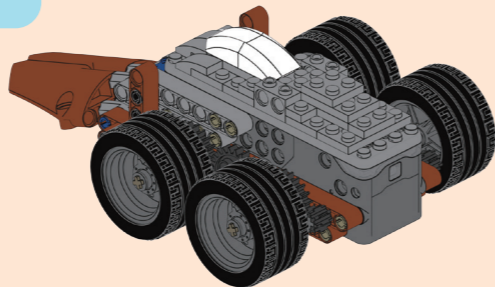

43

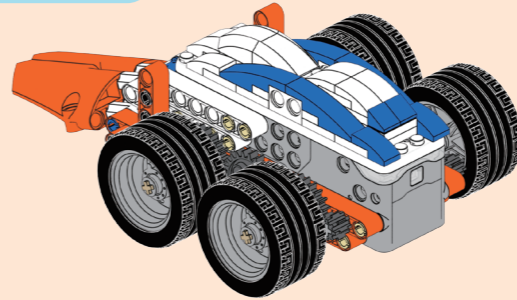
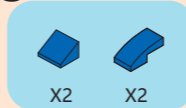

44

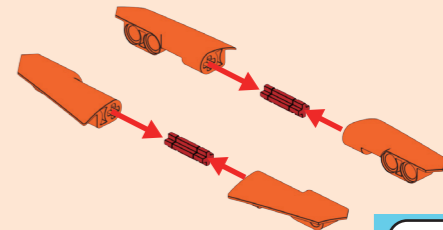
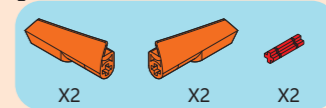

41

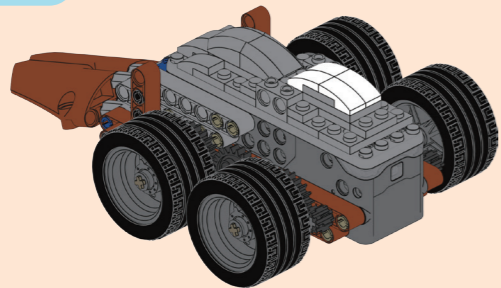

42

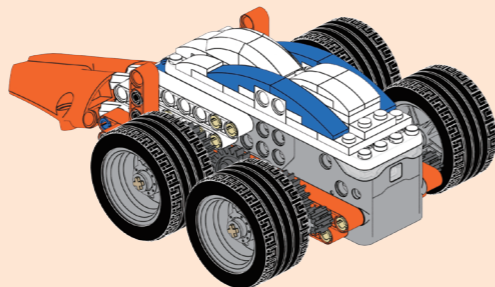
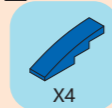

45

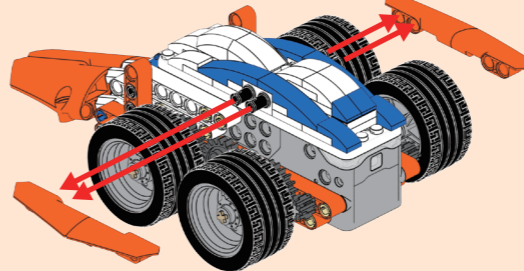

46

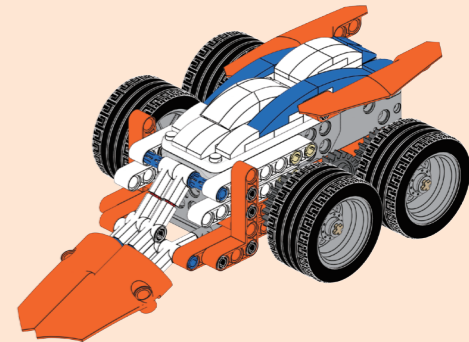

Модель собрана

СПИСОК ДЕТАЛЕЙ

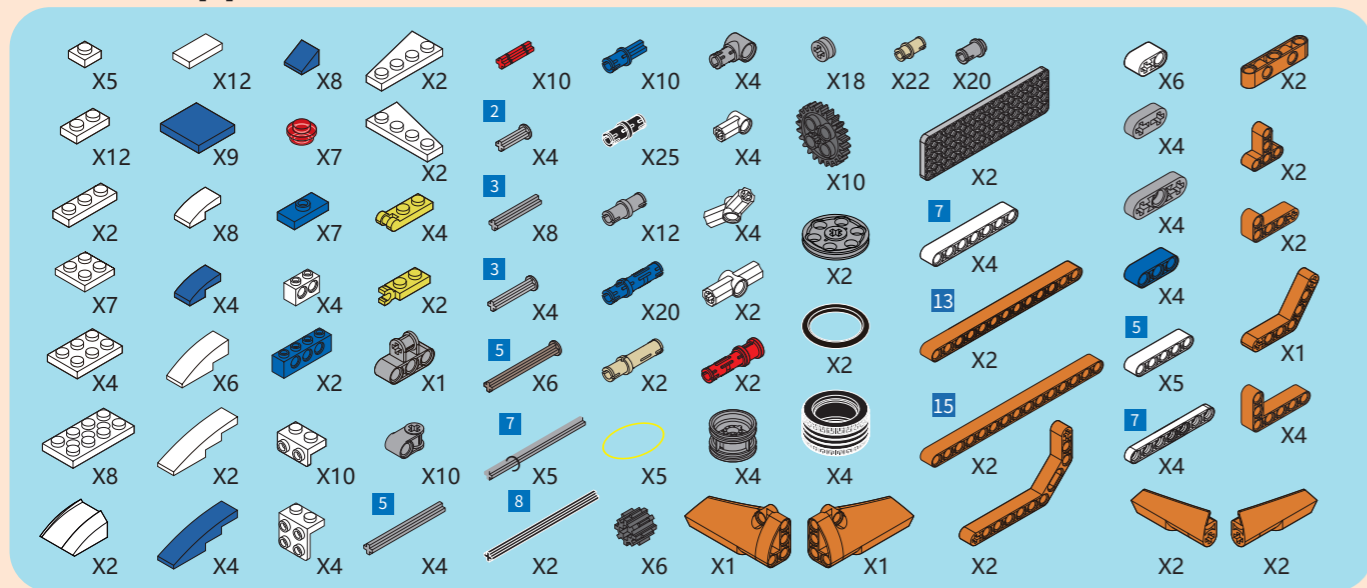

Меры безопасности

Внимательно ознакомьтесь с правилами перед использованием конструктора.

Соединение деталей

Убедитесь, что элементы конструкции крепко соединены между собой. Небольшой зазор между элементами может легко привести к разрушению всей конструкции.

Подвижный вал

Убедитесь в отсутствии препятствий для вращения вала. Не пытайтесь вращать вал, если он зажат или заблокирован. Это может привести к поломке устройства.

Гарантийные обязательства

1. Мы предоставляем возможность возврата не вскрытого набора или полного комплекта при обнаружении неисправности в течение 15 дней.
2. Срок гарантии начинается с даты покупки.
3. Гарантийные обязательства распространяются только на неисправность электрической части или набор, который не был в использовании, с полностью сохраненным товарным видом.
4. Гарантия не распространяется на вскрытые наборы без дефектов и на все комплекты, если обращение подано по истечении 15 дней со дня покупки.
5. Гарантия не распространяется на механические повреждения деталей.

Технические характеристики

Название: Futula СУПЕРБОТ

Модель: F-ID-SPB

Возраст: 6+

Источник питания: 3xAA батарейки (в комплект не входят)

Внимание! Не используйте аксессуары и детали от другого производителя.

Внимание! Набор содержит мелкие детали, которые могут стать причиной удушья.

Не предназначен для детей младше 3 лет.

- Данное руководство пользователя содержит важную информацию, пожалуйста, сохраните его, чтобы обратиться при необходимости в будущем.
- Неперезаряжаемые элементы питания не подлежат зарядке.
- Зарядка аккумуляторных элементов питания должна осуществляться только под наблюдением взрослых.
- Условия эксплуатации: избегайте попадания влаги на изделие.
- Пожалуйста, извлекайте элементы питания из устройства при длительном простое.
- Перед использованием протрите детали сухой мягкой тканью.
- Не вставляйте в контроллер старую и новую батарейку одновременно.
- Вставляйте батарейки одного вида, нельзя использовать обычные и аккумуляторные батарейки одновременно.

Отсканируйте QR код,
чтобы перейти на наш сайт:



futula.ru