

GARLYN

Выпрямитель для волос
беспроводной

Freedom Glide

Наведите камеру
телефона на QR-код
и смотрите
видеоинструкцию



РУКОВОДСТВО
ПОЛЬЗОВАТЕЛЯ



GARLYN

Поздравляем с покупкой нового беспроводного выпрямителя для волос GARLYN Freedom Glide!

Благодарим Вас за выбор продукции торговой марки **GARLYN**. Наши изделия разработаны в соответствии с высокими требованиями качества, функциональности и дизайна.

Перед установкой внимательно изучите данное руководство. Производитель не несет ответственность за какие-либо травмы или ущерб, возникшие вследствие неправильной установки или эксплуатации. Сохраните руководство для дальнейшего использования. Правильная эксплуатация устройства значительно продлит срок его службы.

Узнать больше о компании **GARLYN** можно на сайте www.garlyn.ru. Здесь вы сможете заказать бытовую технику **GARLYN** и оригинальные аксессуары к ней, получить консультацию наших специалистов, а также найти адреса фирменных магазинов **GARLYN**.

Отдел заботы о клиентах GARLYN: 8 (800) 350-05-03 (доб. 2) (звонок по России бесплатный).

СОДЕРЖАНИЕ

МЕРЫ ПРЕДОСТОРОЖНОСТИ.....	3
Устройство прибора.....	6
ПЕРЕД НАЧАЛОМ РАБОТЫ.....	8
Зарядка прибора.....	8
ИСПОЛЬЗОВАНИЕ.....	9
УХОД И ОЧИСТКА	11
Хранение и транспортировка	12
УСТРАНЕНИЕ НЕИСПРАВНОСТЕЙ.....	13
ОТДЕЛ ЗАБОТЫ О КЛИЕНТАХ GARLYN.....	15
ТЕХНИЧЕСКИЕ ХАРАКТЕРИСТИКИ	16
КОМПЛЕКТАЦИЯ.....	18
УТИЛИЗАЦИЯ	19



Ваша безопасность очень важна для нас. Пожалуйста, прочитайте руководство пользователя перед началом использования прибора.

При работе с устройством будьте внимательны, осторожны и благоразумны. Описанные меры предосторожности и порядок действий не охватывают все возможные ситуации при его эксплуатации. Используйте прибор исключительно по прямому назначению. Любое действие, не соответствующее инструкциям, может привести к повреждению изделия или возникновению возможных травм или несчастных случаев.

МЕРЫ ПРЕДОСТОРОЖНОСТИ

Производитель не несет ответственности за повреждения/ущерб, вызванные несоблюдением требований по технике безопасности и правил эксплуатации прибора.

Прибор был разработан для бытового использования исключительно в домашних условиях, а также условиях, приближенных к домашним: помещения для персонала в магазинах, офисах и иных рабочих местах; в гостиницах, отелях и др. Используйте его только по назначению. Любое нецелевое использование изделия станет нарушением условий надлежащей эксплуатации. В этом случае производитель не несет ответственности за возможные последствия.

Используйте прибор с осторожностью и предупреждайте других пользователей о потенциальной опасности.

В случае передачи устройства третьему лицу данное руководство также должно быть передано.

ОСТОРОЖНО

- ▲ Не ремонтируйте и не заменяйте никакие из частей устройства самостоятельно.
- ▲ Не заряжайте прибор с помощью поврежденного кабеля USB.
- ▲ Повреждение кабеля USB может привести к неполадкам, которые не соответствуют условиям гарантии, и к поражению электотоком.
- ▲ Не заряжайте прибор рядом с источниками открытого огня, вблизи токсичных и легковоспламеняющихся веществ.
- ▲ Используйте только комплектные оригинальные аксессуары и материалы, рекомендованные производителем.
- ▲ Не прикасайтесь к корпусу прибора мокрыми руками, когда он подключен к источнику питания.
- ▲ При укладке волос не подносите нагревающиеся части выпрямителя слишком близко к коже, чтобы не получить ожоги.
- ▲ Запрещается заряжать и использовать прибор вблизи наполненных водой емкостей (ванны, раковины и др.). Храните кабель USB вдали от воды.

ВНИМАНИЕ

- ▲ Перед подключением устройства к источнику питания проверьте, совпадает ли ее напряжение с номинальным напряжением прибора.
- ▲ Перед зарядкой убедитесь, что прибор абсолютно сухой.
- ▲ Не протягивайте кабель USB в дверных проемах или вблизи источников тепла. Следите за тем, чтобы он не перекручивался и не перегибался, не соприкасался с острыми и/или горячими предметами, не ставьте на него тяжелые предметы. Износ кабеля USB может привести к короткому замыканию, поражению электрическим током и неполадкам, которые не соответствуют условиям гарантии.
- ▲ Не используйте прибор на воздухе.
- ▲ ЗАПРЕЩЕНО использование прибора при его падении, с видимыми признаками повреждений или при протекании.
- ▲ ЗАПРЕЩЕНО погружать прибор, зарядную станцию и кабель USB в воду или помещать их под струю воды или другой жидкости!

Выпрямитель для волос беспроводной Freedom Glide

- ▲ Если устройство упало в воду, как можно быстрее вытащите кабель USB из источника питания. Не прикасайтесь к прибору и не погружайте руки в воду в этот момент!
- ▲ Не оставляйте прибор без присмотра, пока он включен или находится на зарядке.
- ▲ **ВНИМАНИЕ!** Во время работы прибор сильно нагревается! Будьте осторожны!
- ▲ Упаковочный материал (пенопласт, пленка и прочее) может быть опасен для детей. Утилизируйте его в соответствии с местными правилами или храните в недоступном для детей месте.
- ▲ Дети младше 8 лет должны находиться вне пределов досягаемости прибора или под постоянным присмотром.

ПРЕДУПРЕЖДЕНИЯ



- ▲ Установка прибора должна обеспечить его полную недосыгаемость человеком во время принятия ванны/душа.
- ▲ Не вставляйте на изделие, не ставьте и не роняйте тяжелые предметы на него.
- ▲ Во избежание повреждения волос используйте подходящий температурный режим, не выпрямляйте волосы в мокром/влажном состоянии.
- ▲ Регулярное использование средств для укладки волос приводит к преждевременному износу керамических пластин.
- ▲ Перед очисткой убедитесь, что прибор выключен, не находится на зарядке и полностью остыл.
- ▲ Данный прибор могут использовать дети в возрасте от 8 лет и старше, лица с ограниченными физическими и сенсорными способностями, а также с нарушениями душевного здоровья, или люди с недостатком опыта и знаний при условии, если они находятся под постоянным присмотром лица, ответственного за их жизнь, здоровье и благополучие, или если им провели полноценный инструктаж о безопасном использовании устройства с полным пониманием возможных опасностей.

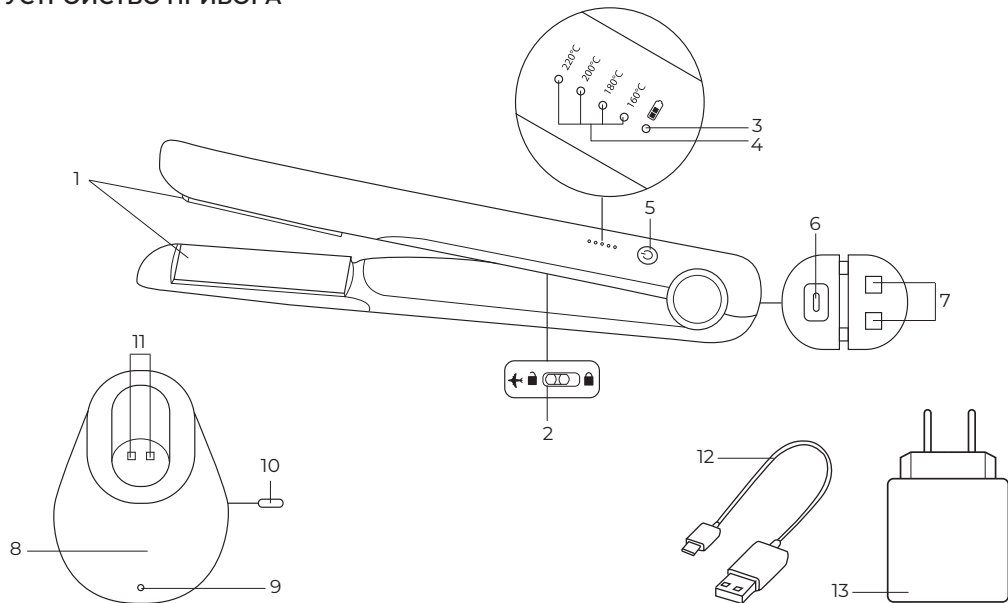

В случае обнаружения каких-либо неполадок немедленно прекратите использование устройства.

УСТРОЙСТВО ПРИБОРА



1. Керамические пластины для выпрямления волос
2. Переключатель питания. Защищает от случайного включения прибора и нагрева пластин. Имеет два положения:
 - положение  – прибор разблокирован;
 - положение  – прибор заблокирован, нагрев пластин выключен
3. Индикатор уровня заряда аккумулятора:
 - циклично мигает по 3 раза и гаснет во время работы, когда аккумулятор заряжен менее чем на 20%;
 - горит около 5 сек. и гаснет при попытке включения, когда аккумулятор полностью разряжен;
 - мигает в процессе зарядки прибора и гаснет примерно через 5-6 минут после полной зарядки;
 - горит непрерывно, когда аккумулятор заряжен более чем на 20%
4. Индикаторы температуры нагрева:
 - мигает один из индикаторов в процессе нагрева до заданной температуры;
 - горит непрерывно один из индикаторов, когда пластины нагрелись до заданной температуры и прибор готов к работе
5. Кнопка :
 - нажатие и удерживание включает/выключает прибор;
 - короткое нажатие изменяет температуру нагрева
6. Разъем для кабеля USB Type-C прибора
7. Коннекторы зарядки
8. Зарядная станция
9. Индикатор работы зарядной станции. Горит, когда станция подключена к источнику питания
10. Разъем для кабеля USB Type-C зарядной станции
11. Коннекторы зарядной станции
12. Кабель USB Type-A – Type-C
13. Сетевой адаптер

ПЕРЕД НАЧАЛОМ РАБОТЫ

Достаньте прибор и комплектующие из упаковки. Удалите все транспортировочные материалы и наклейки.



Обязательно сохраните на корпусе все предупреждающие наклейки и этикетку с серийным номером изделия.

Визуально убедитесь в отсутствии механических повреждений прибора.



Необходимо выдержать устройство 3 часа при комнатной температуре перед использованием, если оно подвергалось низким температурам при транспортировке.

ЗАРЯДКА ПРИБОРА

Перед первым использованием полностью зарядите аккумулятор.



Вы можете заряжать устройство от зарядной станции или напрямую от кабеля USB. Время полной зарядки аккумулятора от зарядной станции – около 3,5 ч., от кабеля USB – 3 ч.

1. Подсоедините один конец кабеля USB (Type-A) к источнику питания – включенному компьютеру или сетевому адаптеру, подключенному к электросети. Вторым концом USB (Type-C) вставьте в разъем для кабеля на зарядной станции (10) и установите прибор на станцию. Вы также можете заряжать прибор, подключив кабель USB Type-C напрямую к разъему на приборе (6).

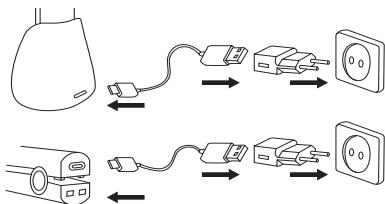

2. На устройстве начнет мигать индикатор уровня заряда аккумулятора (3). Если Вы заряжаете устройство от зарядной станции, то будет мигать индикатор уровня заряда (3) и непрерывно гореть индикатор работы зарядной станции (9).
3. Когда аккумулятор зарядится полностью, индикатор (3) перестанет мигать и начнет непрерывно гореть.



ИСПОЛЬЗОВАНИЕ



Перед использованием убедитесь, что прибор размещен на ровной устойчивой сухой поверхности и исключен риск падения.

Устройство отключается автоматически после 30 мин. непрерывной работы. Чтобы продолжить использование, нажмите и удерживайте кнопку .

Перед использованием прибора убедитесь, что Ваши волосы чистые, сухие и не спутаны.

1. Зарядите прибор, если он разряжен (см. раздел «Зарядка прибора»).
2. Снимите прибор с зарядной станции и переведите переключатель (2) в положение .
3. Чтобы включить устройство, нажмите и удерживайте кнопку . Устройство издаст короткий звуковой сигнал, загорится индикатор заряда аккумулятора и замигает индикатор температуры (по умолчанию – 200°C).
4. Чтобы изменить температуру нагрева, коротко нажмите на кнопку . При каждом нажатии поочередно будет загораться один из индикаторов температуры, устройство будет издавать короткий звуковой сигнал. В процессе нагрева пластин индикатор (4) будет мигать.



Рекомендуется устанавливать прибор на зарядную станцию во время работы, чтобы избежать ожогов и контакта горячих пластин с легковоспламеняющимися и нетермостойкими предметами.

ВНИМАНИЕ! Прибор прекращает нагрев и переходит в режим зарядки при установке на зарядную станцию с сомкнутыми пластинами только в случае, если зарядная станция подключена к электросети.

Прибор продолжит нагрев при установке на зарядную станцию с сомкнутыми пластинами, если станция не подключена к электросети. Чтобы отключить нагрев пластин, переведите переключатель (2) в положение .

Чтобы прибор не перешел в режим зарядки, установите его на станцию с несомкнутыми пластинами либо отключите станцию от источника питания.

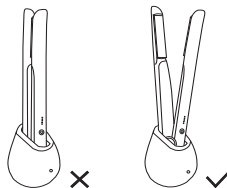

- 5.** Когда пластины нагреются до выбранной температуры, устройство издаст два продолжительных звуковых сигнала, а индикатор температуры нагрева начнет непрерывно гореть. Устройство готово к использованию.



 При первом использовании рекомендуется нагреть прибор до самой низкой температуры и увеличивать ее постепенно при необходимости.

 Если у Вас тонкие и мягкие волосы, рекомендуется использовать прибор на низких температурах. Если у Вас толстые и жесткие волосы, рекомендуется использовать прибор на более высоких температурах.

- 6.** Снимите устройство с зарядной станции. Возьмите устройство и зажмите между пластинами (1) прядь волос. Медленным уверенным движением проведите устройством по пряди. Повторите это действие еще раз при необходимости.

 Не рекомендуется наносить средства для укладки на волосы перед использованием выпрямителя. Использование средств для укладки приводит к повреждению покрытия керамических пластин.

При укладке волос не подносите нагревающиеся части выпрямителя слишком близко к коже, чтобы не получить ожоги.

- 7.** После использования нажмите и удерживайте кнопку , чтобы выключить прибор. Сомкните пластины, переведите переключатель (2) в положение  и поставьте устройство на зарядную станцию.



ВНИМАНИЕ! Не прикасайтесь к нагретым поверхностям прибора до полного остывания во избежание ожогов.

Всегда ставьте прибор на зарядную станцию до его полного остывания. Никогда не кладите нагретый прибор на другие поверхности.

УХОД И ОЧИСТКА



ЗАПРЕЩЕНО погружать прибор, зарядную станцию и кабель USB в воду или помещать их под струю воды или другой жидкости!

Не используйте абразивные чистящие средства и агрессивные химические вещества для очистки устройства.



Перед очисткой выключите устройство, отключите от источника питания и дождитесь, пока оно полностью остынет. Протрите корпус выпрямителя, зарядную станцию и коннекторы (7), (11) мягкой сухой тканью.

Очищайте керамические пластины с помощью сухой салфетки или ткани после использования устройства, так как они загрязняются.

ХРАНЕНИЕ И ТРАНСПОРТИРОВКА

- Перед хранением и транспортировкой устройства необходимо его очистить и просушить.
- Хранение допускается в сухом и хорошо вентилируемом помещении вдали от источников огня, нагревательных приборов и прямых солнечных лучей. Храните прибор в чистом и сухом состоянии, в недоступном для детей месте.
- Храните прибор на зарядной станции.
- Электрические устройства транспортируют всеми видами транспорта в соответствии с правилами перевозки грузов, действующими на транспорте конкретного вида. При перевозке устройства используйте оригинальную заводскую упаковку.
- Транспортировка должна осуществляться только в крытом транспорте.
- Устройство должно быть правильно упаковано и закреплено во избежание самопроизвольного перемещения в процессе транспортировки.
- Транспортировка устройства должна исключать возможность непосредственного воздействия на него атмосферных осадков и агрессивной внешней среды.
- При осуществлении транспортировки и хранении устройства запрещается подвергать его механическим воздействиям извне, так как они могут привести к повреждению устройства, нарушению его конструкции или повреждению внешней упаковки.
- При хранении и транспортировке запрещено допускать попадание воды и иных жидкостей на упаковку устройства или внутрь упаковки.
- При проведении погрузочно-разгрузочных работ требуется осторожность.

УСТРАНЕНИЕ НЕИСПРАВНОСТЕЙ

Неисправность	Возможная причина	Способ решения
	Устройство не включено	Переведите переключатель (2) в положение  , нажмите и удерживайте кнопку 
Индикатор заряда аккумулятора не горит	Прошло примерно 5-6 минут после полной зарядки устройства, поэтому оно автоматически выключилось	Не является неисправностью. При необходимости включите устройство, нажав и удерживая кнопку 
При включении индикатор заряда мигает около 5 сек. и гаснет	Аккумулятор полностью разряжен	Зарядите аккумулятор выпрямителя (см. раздел «Зарядка прибора»)
Во время работы устройство издало звуковой сигнал, индикатор заряда аккумулятора мигнул 3 раза и погас, а устройство выключилось	Аккумулятор заряжен на 20% и меньше	
Индикатор уровня заряда аккумулятора циклично мигает по 3 раза		

Устройство не заряжается	Устройство или зарядная станция не подключены к источнику питания	Подключите прибор или зарядную станцию к источнику питания
	Устройство неправильно установлено на зарядной станции	Установите устройство на зарядную станцию до упора
	Источник питания неисправен	Подключите прибор или зарядную станцию к исправному источнику питания
	Кабель USB поврежден	Замените кабель USB на новый
Керамические пластины выпрямителя недостаточно нагреваются	Выбрана недостаточно высокая температура нагрева	Увеличьте температуру нагрева в соответствии с Вашим типом волос
	Аккумулятор устройства разряжается	Зарядите аккумулятор выпрямителя (см. раздел «Зарядка прибора»)
Керамические пластины выпрямителя не нагреваются	Устройство неисправно	Обратитесь за консультацией в авторизованный сервисный центр или в отдел заботы о клиентах GARLYN
Прибор работает около 5 минут до того, как аккумулятор начинает разряжаться	Срок работы аккумулятора подходит к концу	

I Если неисправность не удалось устранить, обратитесь за консультацией в авторизованный сервисный центр или в отдел заботы о клиентах GARLYN. Все ремонтные работы должны производиться квалифицированными специалистами в сервисном центре.

ОТДЕЛ ЗАБОТЫ О КЛИЕНТАХ GARLYN

КАК СВЯЗАТЬСЯ

Чтобы получить ответы на все интересующие Вас вопросы, обратитесь в наш отдел заботы о клиентах.

Наши специалисты с радостью помогут решить любые возникшие проблемы и ответят на самые неожиданные вопросы.

Мы также будем рады Вашим предложениям о том, как еще мы можем улучшить наши товары и сделать их максимально удобными и надежными.

С заботой о Вас!

Телефон: 8 (800) 350-05-03 (доб. 2)

Почта: info@garlyn.ru

График работы: ежедневно с 10 до 20.

ТЕХНИЧЕСКИЕ ХАРАКТЕРИСТИКИ

Тип товара	выпрямитель для волос беспроводной
Товарный знак.....	Garlyn
Модель	Freedom Glide
Мощность.....	65 Вт
Входное напряжение сетевого адаптера	220-240 В, 50 Гц
Выходное напряжение сетевого адаптера.....	5 В, 2 А
Тип аккумулятора	Li-ion
Напряжение аккумулятора.....	3,65 В
Емкость аккумулятора	5200 мА*ч
Количество температурных режимов	4
Температура нагрева	160-220 °С
Тип пластин	плавающие
Покрытие пластин	керамическое
Индикация нагрева	есть
Индикация заряда аккумулятора.....	есть

Выпрямитель для волос беспроводной Freedom Glide

Функция блокировки питания.....	есть
Автоотключение.....	через 30 минут
Защита от поражения электротоком.....	класс II
Длина кабеля USB.....	0,8 м
Габаритные размеры.....	100 × 340 × 110 мм
Вес нетто.....	0,5 кг
Срок службы.....	3 года

КОМПЛЕКТАЦИЯ

Выпрямитель для волос.....	1 шт.
Зарядная станция.....	1 шт.
Кабель USB Type-C.....	1 шт.
Сетевой адаптер.....	1 шт.
Руководство пользователя.....	1 шт.
Краткая инструкция пользователя.....	1 шт.
Гарантийный талон.....	1 шт.

I *Производитель, постоянно улучшая и совершенствуя свою продукцию, оставляет за собой право вносить конструктивные изменения в спецификацию и дизайн товара, не ухудшающие его качество, без предварительного уведомления об этих изменениях.*

УТИЛИЗАЦИЯ



Внимание! После окончания срока службы в соответствии с экологическими требованиями не выбрасывайте прибор вместе с бытовыми отходами. Передайте его в специализированный пункт для дальнейшей утилизации. Этим Вы поможете защитить окружающую среду.

Отходы, образующиеся при утилизации изделий, подлежат обязательному сбору с последующей утилизацией в установленном порядке и в соответствии с действующими требованиями и нормами отраслевой нормативной документации, в том числе в соответствии с СанПиН 2.1.7.1322-03 «Гигиенические требования к размещению и обезвреживанию отходов производства и потребления».



Товар сертифицирован в соответствии с Федеральным законом «О техническом регулировании» и соответствует требованиям Технического регламента Таможенного союза ТР ТС 004/2011 «О безопасности низковольтного оборудования», Технического регламента Таможенного союза ТР ТС 020/2011 «Электромагнитная совместимость технических средств», Технического регламента Евразийского экономического союза «Об ограничении применения опасных веществ в изделиях электротехники и радиоэлектроники» ТР ЕАЭС 037/2016.

Гарантийный срок: 12 месяцев с даты продажи изделия
Дату изготовления Вы можете найти на корпусе устройства
Спроектировано и разработано компанией Garlyn
Сделано в Китае

Изготовитель: Zhongshan Vtune Technology Co., Ltd

Адрес изготовителя: 3rd floor, building 6, No. 21 Yanjiang East 3rd road, Torch Development Zone, Zhongshan, Guangdong, China

Импортер: ООО «Умная Техника»

Адрес компании импортера: 196006, г. Санкт-Петербург, Новорощинская ул., д. 4, лит. А, Н.ПОМ/ОФИС 1Н, №552/809-2

The background of the entire image is a repeating geometric pattern of triangles. The triangles are arranged in a grid where each row consists of alternating upward-pointing and downward-pointing triangles. The colors alternate between orange and black in a checkerboard fashion across the grid.

www.garlyn.ru

Freedom Glide-UM-01-UT