

# tuvio

## Инструкция пользователя

ЖК-ТЕЛЕВИЗОР С ТЕХНОЛОГИЯМИ  
SMART TV И GOOGLE TV

TM55UFBCV5  
TM65UFBCV5

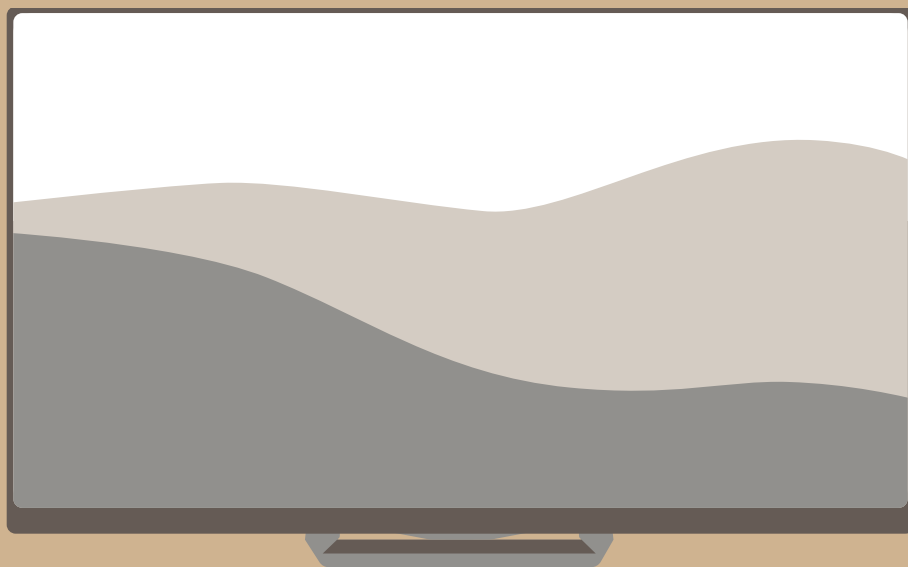

Спасибо, что выбрали Tuvio.  
Рекомендуем внимательно прочитать инструкцию. Это поможет правильно настроить телевизор и ознакомиться с техникой безопасности. Пожалуйста, не выбрасывайте эту инструкцию — к ней всегда можно обратиться в будущем.

# Содержание

<b>01</b>	<b>Техника безопасности и общие положения</b>	
1.1	Пользовательское соглашение	1
1.2	Общие меры предосторожности	3
1.3	Транспортировка и хранение	7
1.4	Правила утилизации	8
<b>02</b>	<b>Рекомендации перед установкой</b>	
2.1	Общие рекомендации	9
2.2	Вентиляция	10
<b>03</b>	<b>Конструкция телевизора</b>	
3.1	Комплектация	12
3.2	Подставка для телевизора	13
3.3	Настенная установка	14
3.4	Схема телевизора	15
<b>04</b>	<b>Внешние подключения к телевизору</b>	
4.1	Подключение антенны	18
4.2	Подключение внешних устройств	19
<b>05</b>	<b>Пульт дистанционного управления</b>	
5.1	Установка батарей в пульт дистанционного управления	24
5.2	Обращение с батареями	25
5.3	Дальность действия ПДУ	25
5.4	Функции кнопок ПДУ	26

06	Настройка телевизора	
6.1	Начальная настройка	28
6.2	Домашний экран	34
6.3	Настройки	35
6.4	Настройка источника сигнала	39
6.5	Аккаунты и вход	40
07	Устранение неисправностей	42
08	Технические характеристики	48
09	Гарантия	52

# Техника безопасности и общие положения

01

## 1.1 Пользовательское соглашение

- Любой контент и услуги, доступ к которым осуществляется с помощью настоящего телевизора и которые предназначены только для индивидуального некоммерческого использования, являются собственностью соответствующей третьей стороны и подлежат охране в соответствии с правилами и законами об авторском праве, патенте, товарном знаке и других правах интеллектуальной собственности. Никакая часть такого контента и услуг не может быть изменена, продублирована, опубликована, загружена, распространена, переведена, продана или использована для изготовления и распространения продуктов, полученных на их основе без предварительного разрешения владельца контента или поставщика услуг.
- Используя настоящий телевизор, вы признаёте и соглашаетесь, что только вы будете нести риск, связанный с его использованием, и в дальнейшем только вы будете нести любой риск, связанный с качеством, характеристиками и точностью любого контента и услуг, доступ к которым осуществляется с помощью этого устройства. В пределах, допускаемых применимым законодательством, данный телевизор, а также контент и услуги третьих лиц предоставляются без гарантий, явных или подразумеваемых.

- Любой контент и услуги, предоставляемые вместе с данным телевизором, являются собственностью соответствующей третьей стороны, поэтому производитель не делает никаких заявлений и не даёт никаких гарантий в отношении их качества, своевременности, законности и полноты контента, предоставляемого с помощью этого телевизора, и не несёт ответственности за вытекающие из них юридические последствия или обязательства по возмещению убытков.
- Производитель оставляет за собой право ограничить использование определённого контента или услуги или доступ к ним. Поскольку содержание и сервисные услуги передаются через сеть и средства передачи третьей стороны, производитель не осуществляет обслуживание клиентов и не возлагает на себя обязательств по такому обслуживанию.
- Производитель не отвечает за совместимость телевизора со всеми моделями внешних устройств.
- Рисунки и иллюстрации в данном руководстве пользователя предусмотрены только в качестве справочного материала и могут отличаться от реального внешнего вида устройства или его составляющих.
- Внешний вид, дизайн и технические характеристики изделия могут быть изменены без предварительного уведомления.

## 1.2 Общие меры предосторожности

- Телевизор предназначен только для бытового использования. Температура эксплуатации от 10 до 35 °С, относительная влажность воздуха 80% при температуре 25 °С.
- Телевизор не предназначен для использования детьми младше трёх лет.
- Чрезмерно громкий звук в наушниках может привести к поражению слуха.
- Не давите на экран и не царапайте его, не помещайте какие-либо предметы на телевизор. Это может привести к ухудшению изображения или повреждению экрана.
- Использование видеоигр или других внешних источников сигнала, генерирующих неподвижное изображение в течение 10 минут и более, может оставить неустранимые последствия в виде следов этого изображения на экране телевизора. Аналогичные последствия могут вызвать логотипы сети/программ, номера телефонов. Повреждение экрана в результате продолжительного отображения неподвижного изображения не подлежит гарантийному обслуживанию.
- Основа жидкокристаллической панели, используемой в телевизоре, состоит из стекла. Поэтому она может разбиться при падении телевизора или ударе его другим предметом. Будьте аккуратны, не пораньтесь осколками стекла, если ЖК-панель разбилась.



**ВНИМАНИЕ: ЧТОБЫ ИЗБЕЖАТЬ ПОРАЖЕНИЯ ЭЛЕКТРИЧЕСКИМ ТОКОМ, НЕ СНИМАЙТЕ ПЕРЕДНЮЮ ИЛИ ЗАДНЮЮ КРЫШКУ ТВ. УСТРОЙСТВО НЕ СОДЕРЖИТ ДЕТАЛЕЙ, КОТОРЫЕ МОГУТ БЫТЬ ОТРЕМОНТИРОВАНЫ ИЛИ ЗАМЕНЕНЫ ПОЛЬЗОВАТЕЛЕМ. ДЛЯ РЕМОНТА ОБРАТИТЕСЬ К КВАЛИФИЦИРОВАННЫМ СПЕЦИАЛИСТАМ**

- Изображение молнии в треугольнике предупреждает пользователя о наличии опасного напряжения внутри устройства, которое может привести к поражению электрическим током. Снимать элементы, помеченные таким знаком, запрещено.
- Восклицательный знак в треугольнике служит предупреждением для пользователя о наличии соответствующих инструкций по обслуживанию или устранению неполадок.
- Не подвергайте телевизор воздействию влаги или дождя во избежание риска возгорания или поражения электрическим током. Избегайте попадания брызг и капель воды на телевизор. Также на него запрещено помещать любые ёмкости с водой.

- Во время работы экран и корпус телевизора могут нагреваться. Это не является неисправностью. Однако в случае появления дыма, странного шума или запаха от устройства необходимо:
  - немедленно выключить телевизор;
  - вытащить вилку из розетки;
  - связаться с авторизованным сервисным центром.
- Незамедлительно отключите телевизор от сети питания и обратитесь к квалифицированному специалисту в случае возникновения следующих проблем:
  - вилка или шнур питания повреждены;
  - несоответствие сетевой розетке;
  - телевизор повреждён в результате падения или удара;
  - телевизор подвергся воздействию влаги, или в него попали посторонние предметы.
- Никогда не вставляйте посторонние предметы в отверстия телевизора, так как они могут соприкоснуться с опасным напряжением или вызвать короткое замыкание.
- Не перегружайте сетевые розетки, удлинители или адаптеры.
- Шнур питания должен быть проложен таким образом, чтобы нельзя было на него наступить или придавить его предметами, помещёнными сверху или рядом. Особое внимание обращайте на шнур питания возле вилки, розетки и на выходе из телевизора. К вилке телевизора всегда должен быть доступ для его отключения. При выключении вилки из розетки держитесь руками за вилку, а не за шнур. Никогда не отключайте вилку от розетки мокрыми руками.

- Во избежание возгорания не помещайте рядом с телевизором открытые источники огня, например свечи и др.
- Внешняя антенна не должна располагаться в непосредственной близости от воздушных линий электропередачи или других электрических или силовых цепей или там, где она может упасть на такие линии или сети. При установке внешней антенны следует быть предельно осторожным и избегать контакта с силовыми линиями, так как это может быть смертельно опасным.
- Если телевизор не используется в течение нескольких дней, следует отключить телевизор от электрической сети в целях безопасности и энергосбережения. Если телевизор выключен, но не отсоединён от электрической сети, он находится в режиме ожидания. Для корректной работы некоторых опций телевизора может потребоваться, чтобы телевизор оставался в режиме ожидания.
- Во время грозы немедленно вытащите вилку телевизора из розетки, не трогайте антенну руками.
- Телевизор должен быть подключен к сети переменного тока напряжением от 170 до 253 В и частотой 50 Гц. Ни в коем случае не подсоединяйте телевизор к источнику постоянного тока или любому другому источнику питания, характеристики которого отличаются от указанных.

## 1.3 Транспортировка и хранение

- Для перемещения телевизора внутри помещения соблюдайте следующие меры предосторожности:
  - перед перемещением телевизора отсоедините от него все кабели;
  - для переноски телевизора больших размеров требуются два или три человека;
  - при переноске телевизора вручную не прикладывайте усилия к ЖК-панели и рамке экрана;
  - при перевозке берегите телевизор от ударов и сильной вибрации.
- Для безопасной и удобной транспортировки телевизора сохраните оригинальную упаковку. Правила перевозки телевизора отражены на упаковке товара.
- Если нужно доставить телевизор в ремонтную мастерскую или перевезти в другое место, упакуйте его в картонную коробку и упаковочный материал, в которых он поставлялся изначально.
- Упакованный телевизор можно транспортировать всеми видами закрытого транспорта в условиях ГОСТ 15150–69, но при температуре от  $-20$  до  $+50$  °С.
- Хранение телевизора должно осуществляться в условиях группы 1 по ГОСТ 15150–69 при температуре окружающего воздуха от  $+5$  до  $+40$  °С и отсутствии в воздухе кислотных, щелочных и других агрессивных примесей. Время выдержки телевизора при комнатной температуре до включения питания после транспортирования или хранения при пониженной температуре окружающей среды должно быть не менее 5 часов.

## 1.4 Правила утилизации



Такая маркировка означает, что этот телевизор нельзя выбрасывать вместе с обычными бытовыми отходами. Для предотвращения возможного вреда окружающей среде и здоровью людей в результате неконтролируемого сброса отходов подойдите к вопросу утилизации ответственно и сдайте отслужившее изделие на переработку. Этим вы поспособствуете экологически безопасному повторному использованию материальных ресурсов. Для возврата использованного устройства обратитесь в пункт раздельного сбора отходов или в магазин, где оно было приобретено. Так телевизор будет отправлен на переработку, безопасную для окружающей среды.



Материалы изделия, помеченные этим знаком, можно переработать.

# Рекомендации перед установкой

02

## 2.1 Общие рекомендации

- Телевизор должен быть установлен около штепсельной розетки переменного тока для лёгкого включения и отключения.
- Для собственной безопасности выберите соответствующую скобу настенного крепления или подставку.
- Обратитесь к квалифицированному специалисту для установки телевизора на стене.
- Если телевизор не установлен на ровную устойчивую поверхность, он может быть потенциально опасен из-за возможности падения.

- Используйте шкафы/подставки, рекомендованные производителем.
- Размещайте телевизор только на ровных стабильных поверхностях.
- Убедитесь, что телевизор не свисает с края мебели, на которой установлен.
- Не ставьте телевизор на высокую мебель, если он не зафиксирован.

- Не ставьте телевизор на ткань или другие предметы, которые находятся между мебелью и телевизором.
- Не устанавливайте телевизор в местах, подверженных механической вибрации.
- Не устанавливайте телевизор в местах, в которых в него могут проникнуть насекомые.
- Не устанавливайте телевизор напротив кондиционера, иначе на внутренней панели экрана может конденсироваться влага, что может вызвать поломку.
- Не устанавливайте телевизор в местах с сильным магнитным полем, иначе оно может вызывать помехи в его работе и электромагнитные волны могут привести к выходу телевизора из строя.
- Объясните детям, что опасно залезать на мебель, на которой установлен телевизор.

## 2.2 Вентиляция

- Убедитесь, что со всех сторон от телевизора оставлено необходимое пространство, как показано на изображениях ниже.
- Не закрывайте вентиляционные отверстия и не вставляйте какие-либо предметы в корпус.
- Не помещайте телевизор в ограниченное пространство или встроенные шкафы. Это будет препятствовать нормальной вентиляции и приведёт к выходу телевизора из строя.

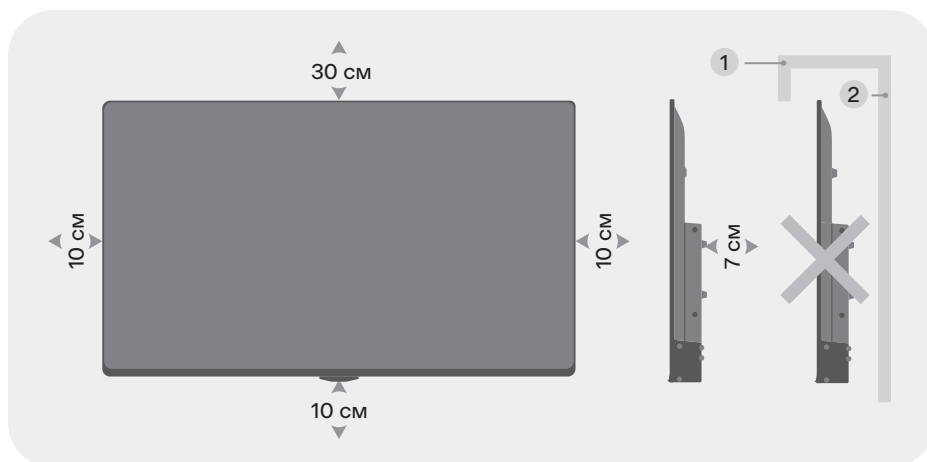

## Установка телевизора на стене

Фактическая конструкция и внешний вид телевизора зависят от модели и предписаний производителя. Изображения приведены исключительно для ознакомления.

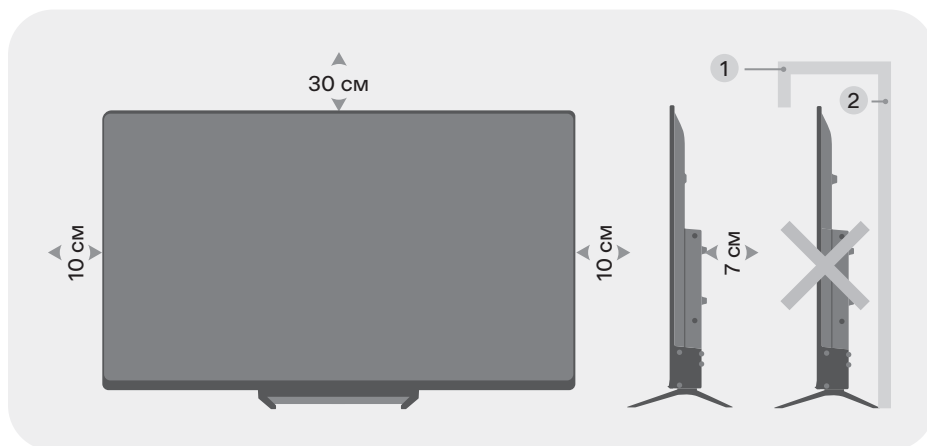

## Установка телевизора подставке

1

Преграда для циркуляции воздуха

2

Стена

Фактическая конструкция и внешний вид телевизора зависят от модели и предписаний производителя. Изображения приведены исключительно для ознакомления.

# Конструкция телевизора

03

## 3.1 Комплектация

Перед установкой телевизора распакуйте телевизор и убедитесь в наличии всех комплектующих. В случае их отсутствия обратитесь к продавцу.

- Жидкокристаллический телевизор.
- Инструкция пользователя.
- Пульт дистанционного управления (ПДУ).
- Две батарейки AAA.
- Одна или две ножки подставки (в зависимости от модели).
- Комплект винтов для крепления подставок.
- Потребительская упаковка.
- Комплект резиновых шайб для подставок (опционально).

## 3.2 Подставка для телевизора

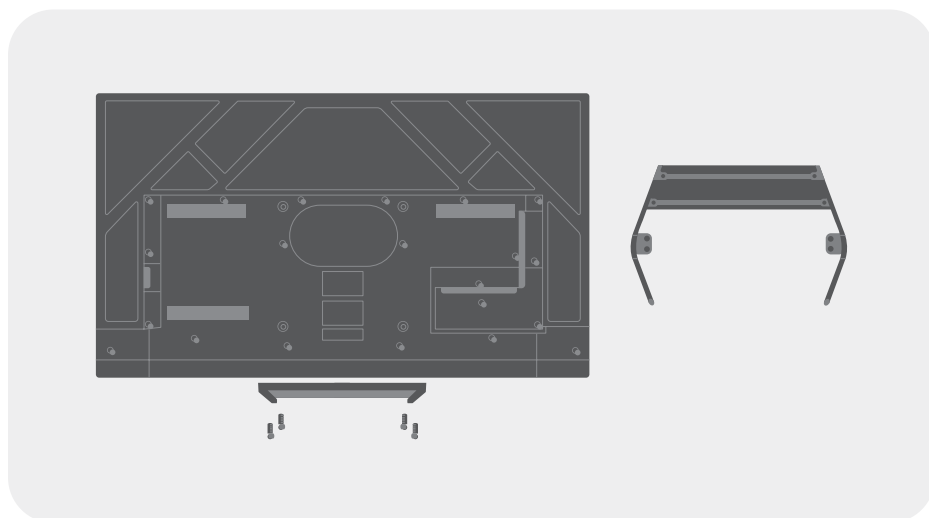

## 3.3 Настенная установка

- Телевизор может быть установлен на стену с помощью специального настенного кронштейна.
- Кронштейн не входит в комплект поставки. Выбирайте кронштейн, отвечающий стандарту VESA.
- Перед установкой телевизора на стену необходимо снять стандартную подставку.

- 1 Положите телевизор экраном вниз на мягкую поверхность, чтобы предотвратить его повреждение.
- 2 Используя отвертку, открутите винты и снимите стандартную подставку в нижней части телевизора.
- 3 Разметьте карандашом расстояние между отверстиями для винтов в соответствии с размерами кронштейна.
- 4 Просверлите в стене отверстия и вставьте 4 анкерных болта для крепления.
- 5 Закрутите винты на задней поверхности телевизора для фиксации кронштейна и повесьте конструкцию на стену.

## 3.4 Схема телевизора

### 3.4.1 Передняя и боковая панели

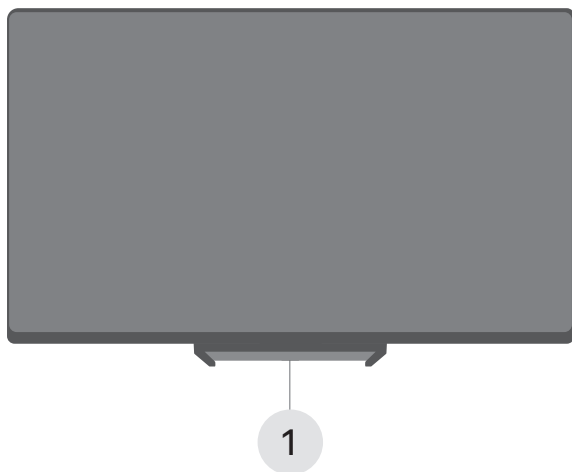

Кнопка включения/выключения питания

1

При подаче питания телевизору требуется несколько секунд для загрузки программы. Не выключайте телевизор сразу же, так как это может вызвать неполадки в работе.

Изображения приведены исключительно для ознакомления.

### 3.4.2 Задняя панель

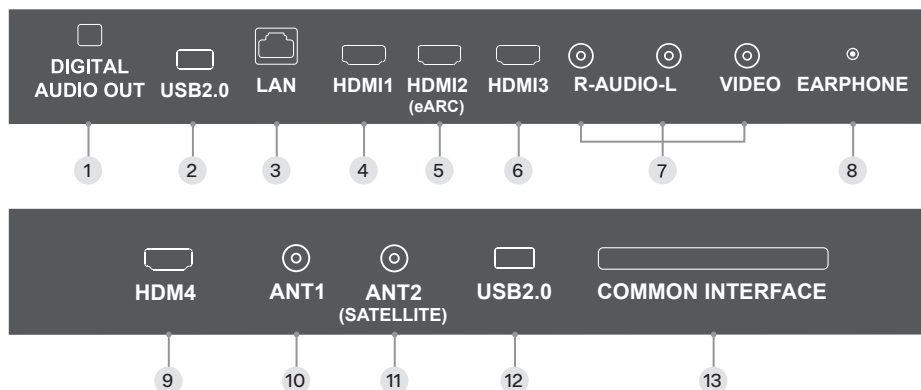
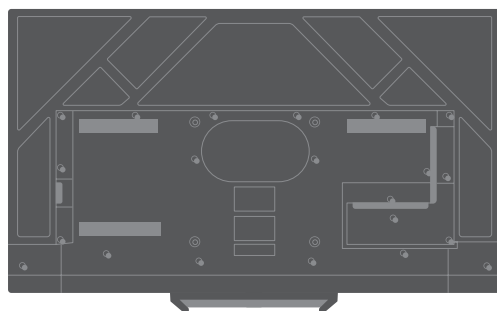

- 1** DIGITAL AUDIO OUT  
Разъём для вывода звука на внешние аудиосистемы
- 2** USB 2.0  
Разъём для подключения устройств USB
- 3** LAN  
Разъём локальной сети LAN RJ-45. Для подключения сети используйте кабель LAN со штекером RJ-45 (в комплект не входит)

- 4 HDMI 1  
Вход для HDMI, интерфейс для подачи сигнала высокой чёткости
- 5 HDMI 2 (eARC)  
Вход для HDMI, интерфейс для подачи сигнала высокой чёткости
- 6 HDMI 3  
Вход для HDMI, интерфейс для подачи сигнала высокой чёткости
- 7 AV AUDIO (Video/L/R)  
Входные разъёмы телевизора для подключения левого/правого аудиоканалов различных внешних источников при подключенном композитном внешнем сигнале
- 8 EARPHONE  
Подключение наушников
- 9 HDMI 4  
Вход для HDMI, интерфейс для подачи сигнала высокой чёткости
- 10 ANT 1  
Разъём предназначен для подключения внешней телевизионной антенны
- 11 ANT 2 (SATELLITE)  
Разъём предназначен для подключения внешней телевизионной антенны
- 12 USB 2.0  
Разъём для подключения устройств USB
- 13 COMMON INTERFACE  
Слот для подключения CAM-модуля

# Внешние подключения 04 к телевизору

## 4.1 Подключение антенны

- Для подключения антенны необходимо вставить штекер антенного кабеля в гнездо антенны, расположенное на задней стенке телевизора.

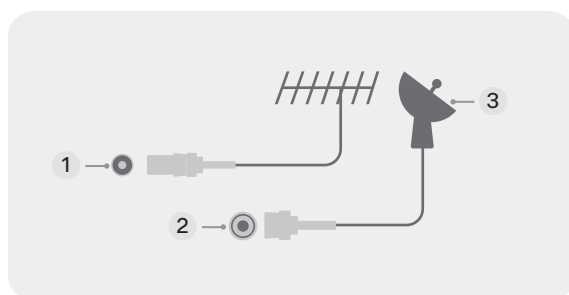

- 1 RF 75 Ом
- 2 DVB-S2
- 3 LNB спутниковая антенна

- Для обеспечения качественного приема кабельного телевизионного сигнала рекомендуется использовать коллективную антенну.
- Для лучшего приёма эфирного вещания используйте коаксиальный радиочастотный кабель с волновым сопротивлением 75 Ом (в комплектацию не входит).
- Антенный кабель важно не перематывать со шнуром питания телевизора.









В случае использования наружной индивидуальной антенны необходимо установить громоотвод.



## 4.2 Подключение внешних устройств

Прежде чем подключить какое-либо внешнее устройство к телевизору, отключите и телевизор, и устройство от сети.

### 4.2.1 Подключение через низкочастотный вход

#### Входы

-  Главная страница Google TV
-  Антенна
-  Кабель
-  Спутник
-  Аналоговое ТВ
-  AV
-  HDMI 1
-  HDMI 2
-  HDMI 3

- 1 Соедините выходы внешнего устройства с аудио- и видеовходами телевизора специальным кабелем (в комплектацию не входит).
- 2 Нажмите клавишу  на пульте.
- 3 На экране отобразится список источников — найдите нужный и нажмите «ОК» на пульте.
- 4 Чтобы вернуться к просмотру телеканалов, нажмите  на пульте.

### 4.2.2 Подключение HDMI-устройств

- Ваш телевизор поддерживает HDMI 2.1 версию и функцию eARC на HDMI2-источнике сигнала.
- Audio Return Channel (ARC, реверсивный звуковой канал) — технология, с помощью которой можно передавать сжатый объёмный звук через любое промежуточное устройство, к примеру ресивер домашнего кинотеатра, без использования отдельного оптического аудиокабеля. Иными словами, тот же HDMI-канал, что использовался для передачи сигнала с ресивера на ТВ, может работать и в обратную сторону.
- Оптический или электрический цифровой SPDIF-кабель в данной ситуации уже не нужен.

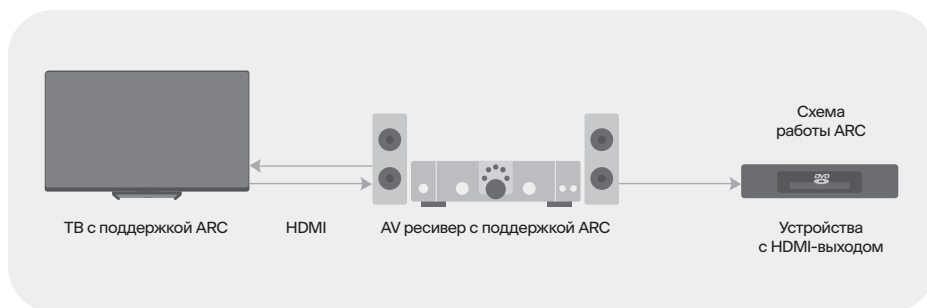

### 4.2.3 Подключение усилителя НЧ

Только для ЦТВ или HDMI-источника сигнала. Подключите оптический вход внешней аудиосистемы к соответствующему выходу телевизора. Оптический аудиовыход телевизора обеспечит вам наиболее качественную передачу звука на внешнюю аудиосистему без искажений.

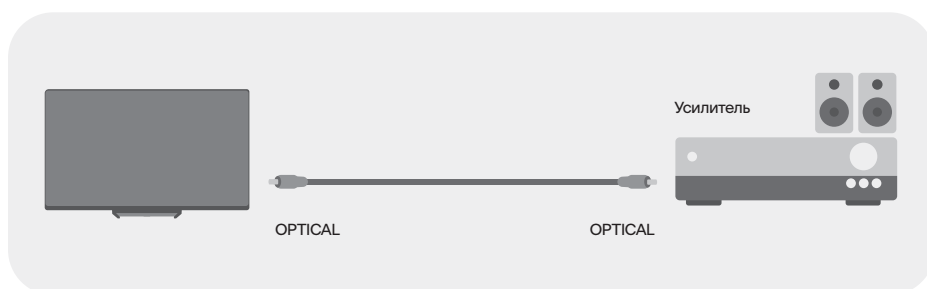

### 4.2.4 Подключение компьютера

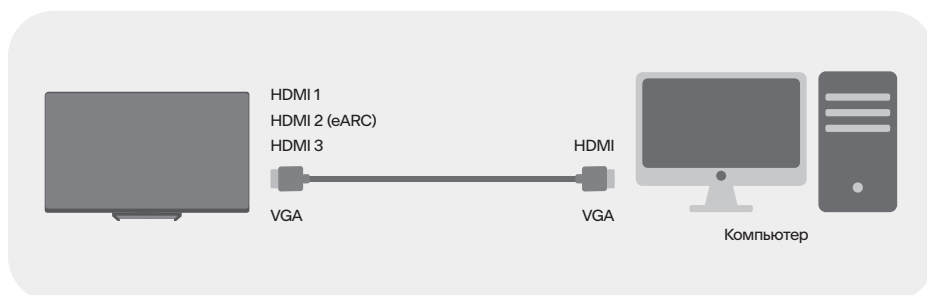

## 4.2.5 Подключение видеокамеры

Подключите видеокамеру к телевизору, аудиокабель 2×RCA «тюльпан» (кабель в комплектацию не входит).

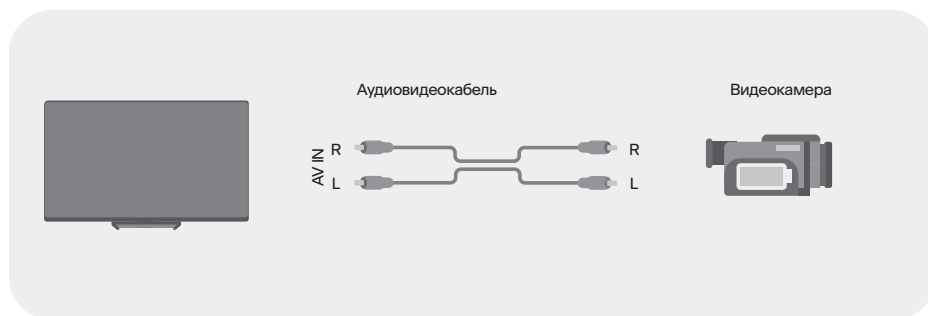

## 4.2.6 Подключение DVD-проигрывателя

Подключите DVD-проигрыватель, используя кабель HDMI.



## 4.2.7 Подключение LAN-кабеля

Подключите LAN-кабель со штекером RJ-45 к разъёму LAN на задней стороне телевизора. Это необходимо для работы функции Smart TV в режиме проводной интернет-сети.



## 4.2.8 Подключение карты условного доступа CI+

- CAM-модуль с картой условного доступа CI+ можно приобрести у местного поставщика услуг цифрового вещания. Также можно получить у него информацию об использовании карты CI+. При возникновении затруднений при работе с картой CI+ обращайтесь в службу сервиса.

- 1 Осторожно вставьте CAM-модуль с картой условного доступа в слот COMMON INTERFACE. Модуль должен быть направлен контактами вперёд и повернут стороной с наклейкой к вам. Не прилагайте чрезмерных усилий при подключении и удостоверьтесь, что модуль вставлен ровно и не изогнут.

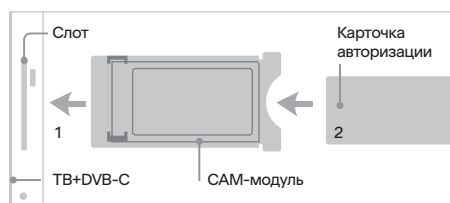

- 2 Выберите соответствующий тип закодированного телесигнала: Эфир, Кабель или Спутник.
- 3 Произведите поиск каналов в ручном или автоматическом режиме.

- Прежде чем вставить/извлечь CAM-модуль, убедитесь, что телевизор выключен.

- CI+ не поддерживается в некоторых странах и регионах; проконсультируйтесь с поставщиком услуг.

## 4.2.9 Подключение наушников, USB-устройств

- Разъём для подключения USB-устройства становится активным только в режиме USB.
- Цифровой фотоаппарат подключается к телевизору с помощью кабеля USB.
- Наушники подключаются к разъёму EARPHONE. Громкость наушников регулируется так же, как и громкость динамиков телевизора.
- USB-диск подключается непосредственно к разъёмам USB 2.0.

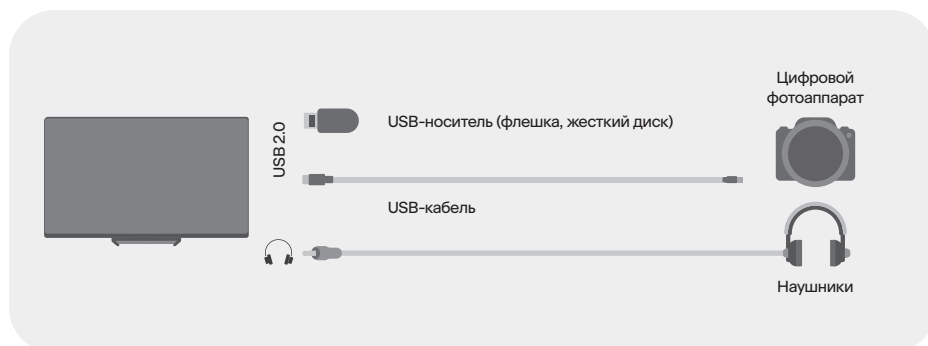

- При подключении жёсткого диска или USB-носителя всегда подключайте сетевой адаптер подключённого устройства к источнику питания. Превышение общего потребления тока может привести к неисправности телевизора. Максимальная сила тока для устройств USB 2.0 составляет 500 мА, для USB 3.0 — 900 мА.
- Если сила тока жёсткого диска больше или равна 1 А, его подключение может вызвать перезагрузку или самоблокировку телевизора.
- USB-порт поддерживает напряжение 5 В.

# Пульт дистанционного управления 05

## 5.1 Установка батарей в пульт дистанционного управления

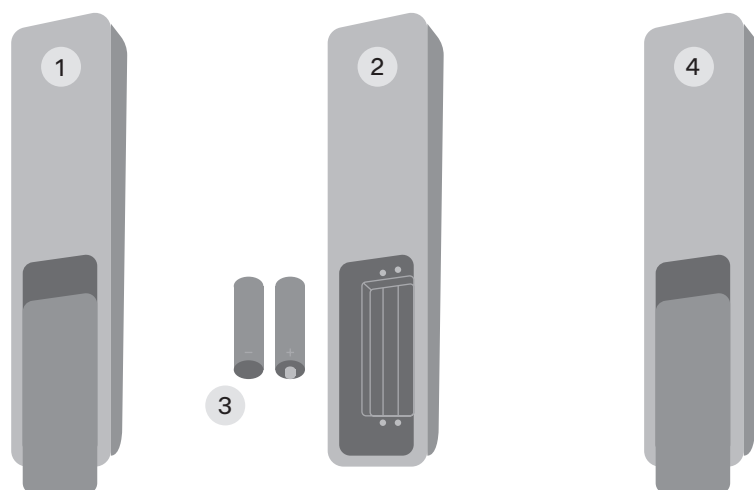

- 1 Чтобы открыть батарейный отсек пульта, сдвиньте заднюю крышку.
- 2 Вставьте две батарейки AAA.
- 3 Убедитесь в том, что полярность батарей установлена правильно:  $\oplus$  и  $\ominus$  батареи совпадают с  $\oplus$  и  $\ominus$ , указанными на батарейном отсеке.
- 4 Закройте крышку батарейного отсека.

## 5.2 Обращение с батареями

- Неправильное обращение с батареями может вызвать коррозию или течь, что может привести к пожару, травмам и повреждению имущества.
- Используйте батареи только такого вида, который указан в настоящем руководстве.
- Не используйте одновременно старые и новые батареи или батареи различных типов.
- Не выбрасывайте батареи вместе с бытовым мусором. Утилизируйте батареи в соответствии с местным законодательством.

## 5.3 Дальность действия пульта дистанционного управления

Убедитесь, что угол отклонения пульта от воображаемого перпендикуляра к датчику инфракрасных лучей на передней панели не превышает 20 градусов и расстояние до телевизора не превышает 5 метров.

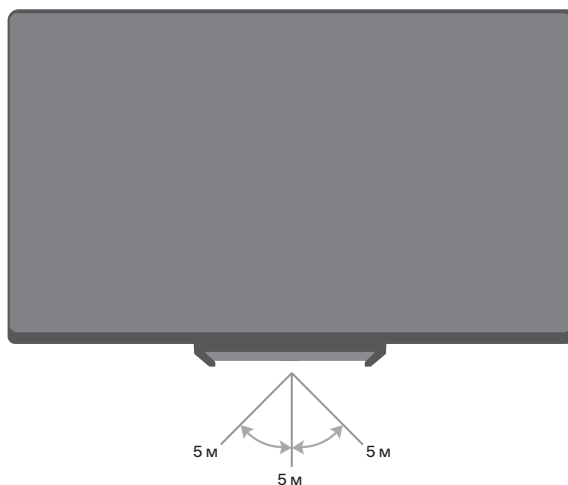

## 5.4 Функции кнопок пульта дистанционного управления

- |    |                                  |    |  |
|----|----------------------------------|----|--|
| 1  | Включить/Выключить телевизор     | 12 | Источник                                   |
| 2  | Субтитры                         | 13 | Меню                                       |
| 3  | Голосовой ввод                   | 14 | Информация                                 |
| 4  | Аккаунт                          | 15 | Настройки                                  |
| 5  | Навигационные кнопки/ок          | 16 | Электронный программный гид                |
| 6  | Назад                            | 17 | Переключить следующий/<br>предыдущий канал |
| 7  | Главная                          | 18 | Выключить/включить звук                    |
| 8  | Увеличить/уменьшить<br>громкость | 19 | YouTube                                    |
| 9  | NETFLIX                          | 20 | Приложения                                 |
| 10 | Prime video                      | 21 | Виртуальная клавиатура                     |
| 11 | USB                              |    |  |

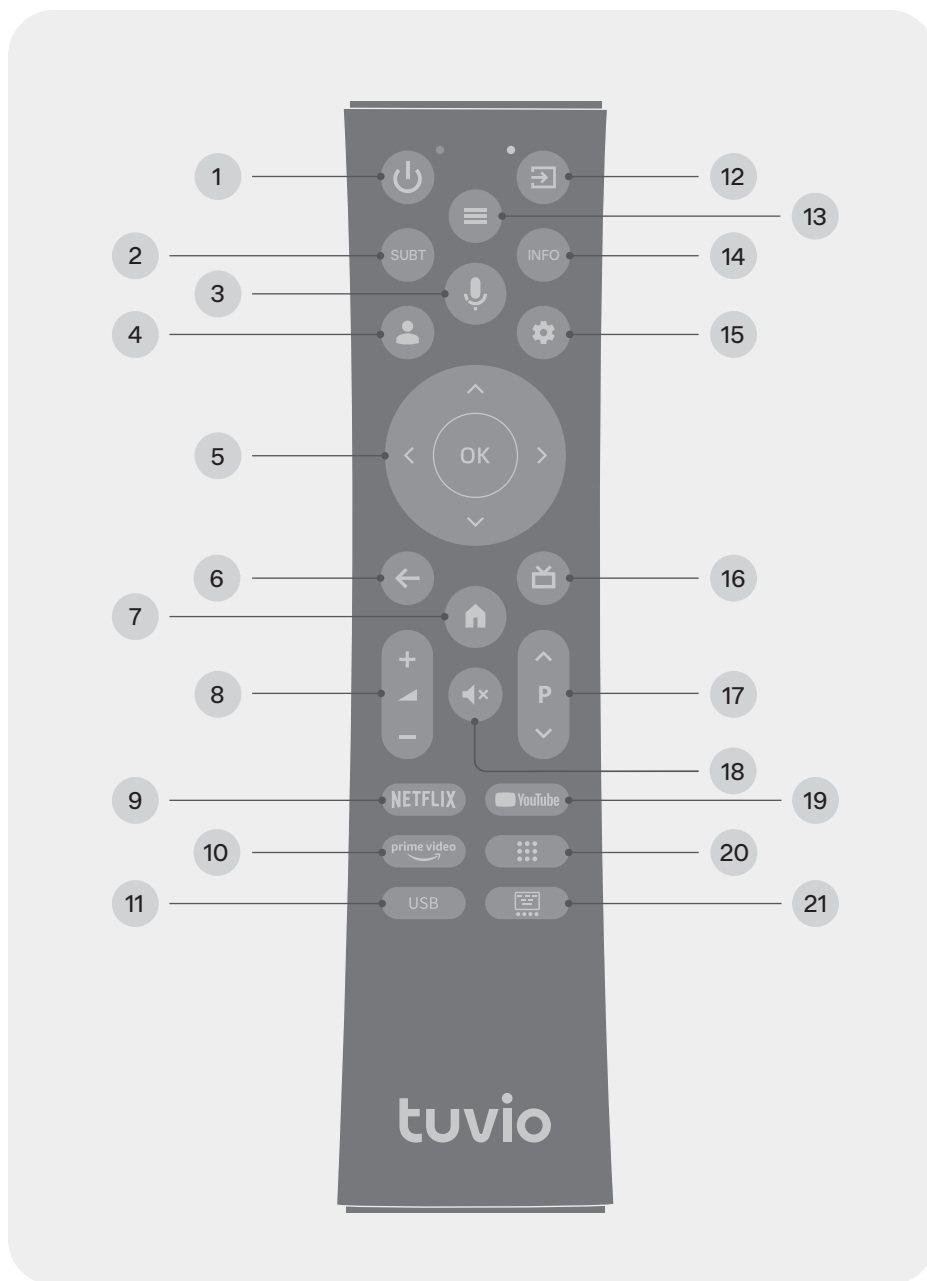

Фактическая конструкция и внешний вид телевизора зависят от модели и предписаний производителя. Изображения приведены исключительно для ознакомления.

# Настройка телевизора

06

## 6.1 Начальная настройка

Для первоначальной настройки телевизора следуйте подсказкам на экране.

### 6.1.1 Выбор языка

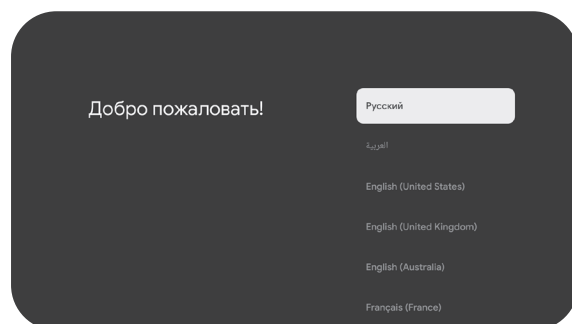

Выберите язык интерфейса с помощью кнопок  $\wedge / \vee$ , нажмите «ОК» для подтверждения.

### 6.1.2 Выбор региона или страны

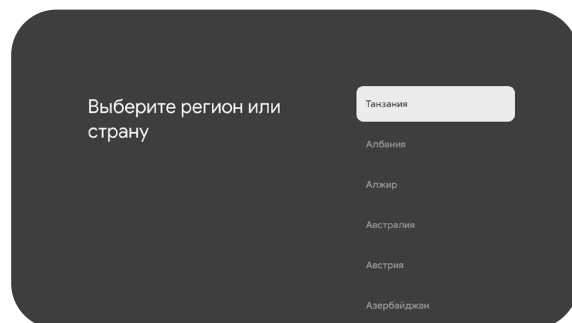

Выберите регион или страну с помощью кнопок  $\wedge / \vee$ , нажмите «ОК» для подтверждения.

## 6.1.3 Выбор настройки телевизора

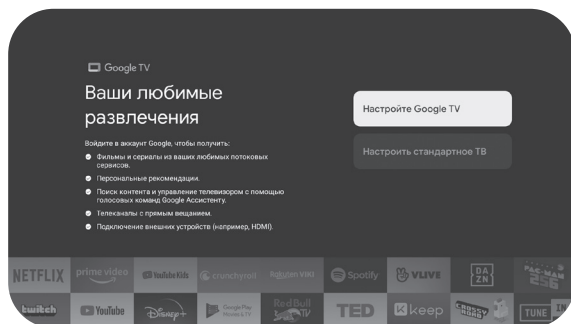

Выберите настройки телевизора с помощью кнопок  $\wedge / \vee$ , нажмите «ОК» для подтверждения.

### 6.1.3.1 Настройка Google TV через голосового помощника

- 1 Убедитесь, что телевизор и смартфон подключены к одной сети Wi-Fi.
- 2 Откройте приложение «Google Assistant» на вашем смартфоне.
- 3 Произнесите «Ок Google, настрой мое устройство».
- 4 Подождите, когда помощник найдет ваш Google TV и следуйте подсказкам по настройке.
- 5 Нажмите «Назад» для отмены настройки через смартфон.
- 6 Выберите «Пропустить», чтобы настроить телевизор в обычном режиме.

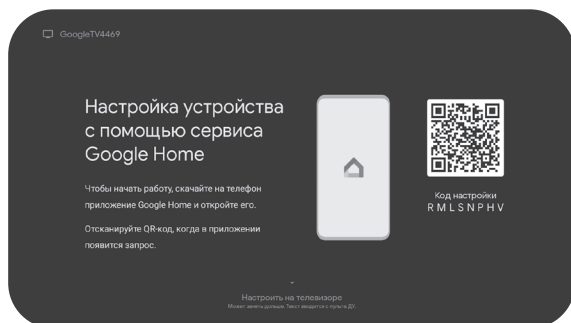

Нажмите «НАЗАД  $\leftarrow$  » для отмены.

Если вы хотите использовать телевизор в обычном режиме, выберите «Настроить базовый телевизор».

### 6.1.3.2 Настройка базового телевизора

Нажмите кнопку «OK», чтобы перейти дальше и выбрать сеть Wi-Fi.

#### Настройка сети Wi-Fi

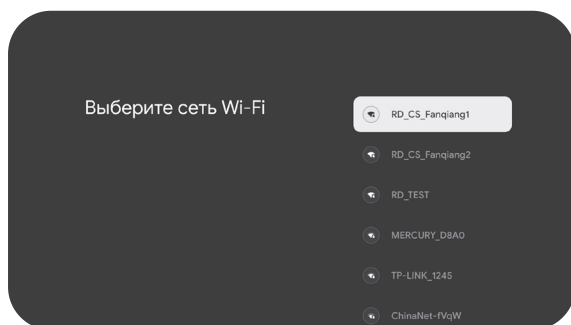

Выберите нужную сеть Wi-Fi с помощью кнопок ^ / v , введите пароль и подтвердите подключение. Если пропустите этот шаг, выбрать сеть Wi-Fi можно будет на главной странице или в меню настроек.

### 6.1.4 Условия использования

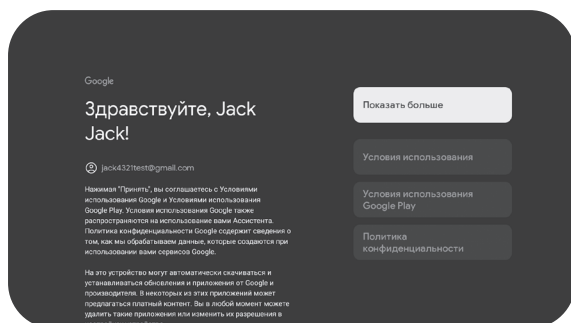

Прочитайте Условия обслуживания Google для улучшения качества продукта и выберите «Принять», чтобы перейти на следующий шаг.

### 6.1.5 Службы Google

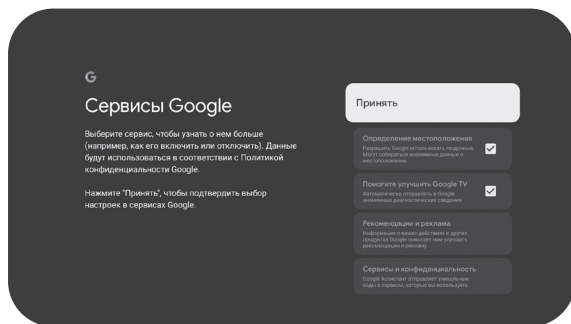

Выберите «Принять», чтобы дать согласие на определение местоположения на вашем Google TV™ и согласитесь автоматически отправлять диагностическую информацию в Google, чтобы улучшить ваше взаимодействие с Google.

## 6.1.6 Сопряжение с пультом Bluetooth

Прочитайте Условия обслуживания Google для улучшения качества продукта и выберите «Принять», чтобы перейти на следующий шаг.

- 1 На пульте дистанционного управления одновременно нажмите «НАЗАД ←» и «Громкость —», чтобы войти в режим сопряжения Bluetooth. Индикатор на пульте будет мигать.
- 2 Нажмите «Пропустить», чтобы пропустить этот шаг.

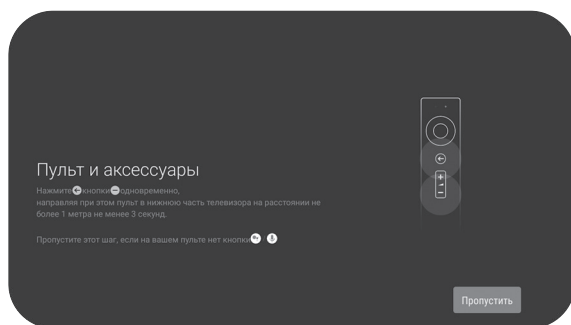

## 6.1.7 Установка пароля

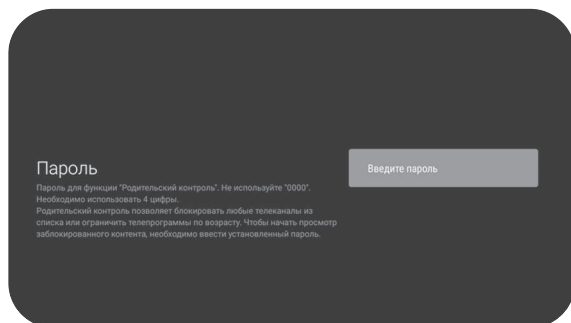

Нажмите кнопку «ОК», чтобы установить пароль.

## 6.1.8 Выбор режима ТВ (Домашний/демонстрационный режим)

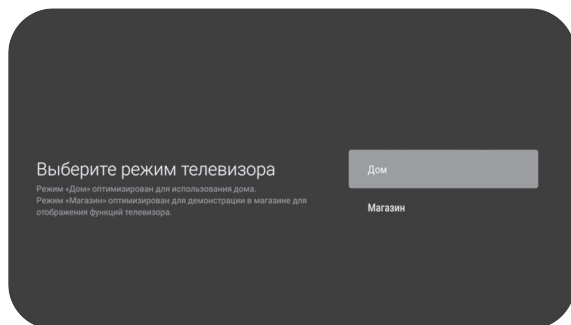

На этом этапе обязательно выберите «Домашний режим», если вы используете этот телевизор дома. Подтвердите свой выбор.

## 6.1.9 Параметры энергии

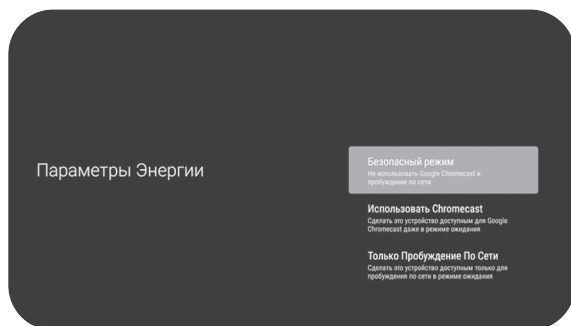

Выберите режим энергопотребления: «Режим энергосбережения», «Активация функции Chromecast» или «Включение телевизора по сетевому сигналу»

### 6.1.9.1 Настройка режима тюнера

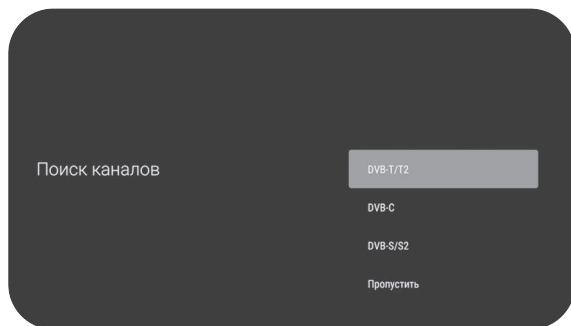

В зависимости от подключённой вами антенны выберите тип телевещания для автоматического поиска каналов: «Эфирное ТВ», «Кабельное ТВ» или «Спутниковое ТВ».

Если вы выберете «Пропустить», сканирование каналов можно будет настроить в меню.

## 6.1.9.2 Встроенный Chromecast™

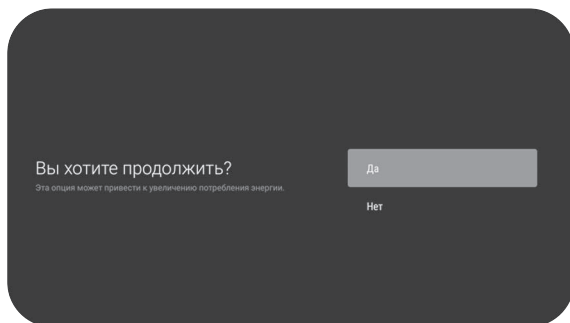

Выберите «Да» для включения функции Chromecast.

## 6.1.10 Запуск автоматических установок

- Выберите установку или удаление рекомендуемых приложений и приложений Google.
- Выберите «Начать изучение» и перейдите на следующий шаг.

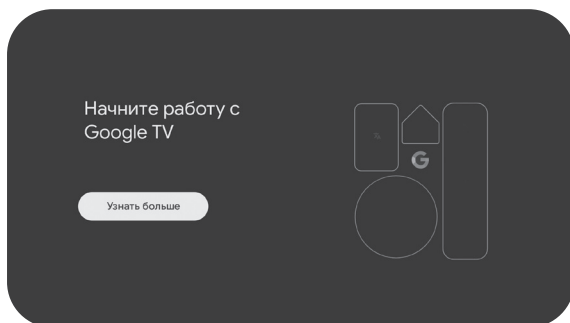
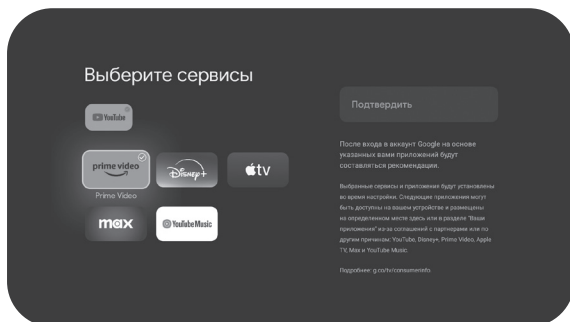

## 6.2 Домашний экран

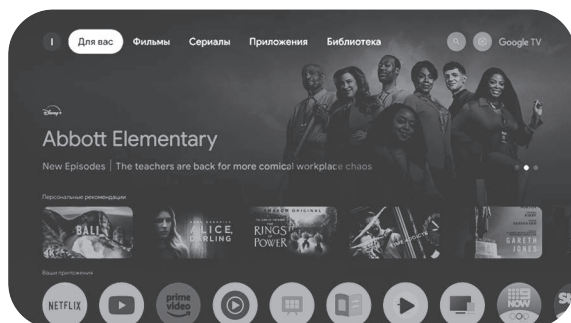

После завершения первоначальной настройки вы перейдете на главный экран. Для этого также можно нажать кнопку «Домой 🏠».

\*В некоторых странах пользовательский интерфейс главного экрана может отличаться от изображения, приведенного выше. Подробную информацию см. в описании продукта.

### 1 Поиск

Используйте свой голос, чтобы переходить к шоу, управлять устройствами и т.д. — просто спросите у Google.

### 2 Приложения

Здесь отображаются все установленные приложения. Ищите и скачивайте любые доступные приложения в «Google Play».

### 3 Уведомления

Здесь отображаются все уведомления, связанные с вашим Android TV.

### 4 Входы

Выберите эту опцию, чтобы настроить входы вашего ТВ, например, переключиться между различными источниками, такими как TV, HDMI 1 или HDMI 2.

### 5 Сеть

Отображает информацию о подключении к сети.

### 6 Настройки

Управляйте приложениями, меняйте настройки, звуки и учётные записи.

## 6.3 Настройки

Позволяет настроить различные параметры вашего телевизора.

1 Нажимая кнопки  $\langle / \rangle$ , выберите «Настройки» в правом верхнем углу экрана.

2 Нажимая кнопки  $\wedge / \vee$ , выберите параметр, который вы хотите настроить.

3 Нажмите «ОК» для входа.

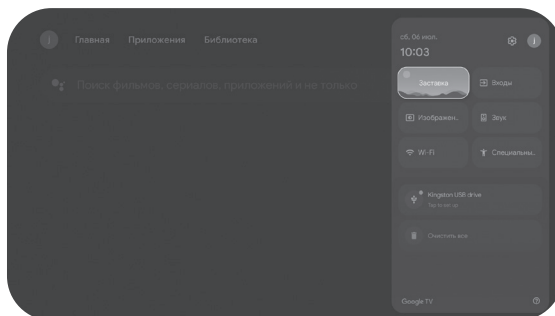

### 6.3.1 Канал и входы

Отображение подменю сканирования, на основе различных режимов установки каналов.

1 Нажимая кнопки  $\wedge / \vee$ , выберите «Каналы и входы».

2 Нажмите ОК, чтобы войти в «Каналы», затем нажимайте  $\wedge / \vee$  и выберите «Аналоговый», «Антенна», «Кабель» и т. д. для сканирования каналов.

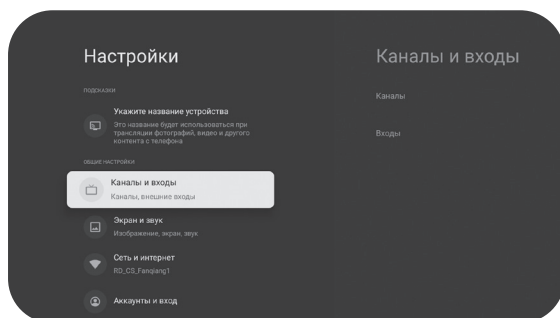

3 Нажимая кнопки  $\wedge / \vee$ , выберите «Входы», нажмите ОК, чтобы войти. Затем нажмите  $\wedge / \vee$  и выберите HDMI, композитный и т. д.

## 6.3.2 Экран и звук

### 6.3.2.1 Настройка экрана

Для настройки режима изображения:

- 1 Нажмите кнопки  $\wedge$  /  $\vee$ , для выбора «Режим изображения», затем нажмите «ОК» для перехода в подменю.
- 2 Нажмите кнопки  $\wedge$  /  $\vee$  для выбора: Подсветка/Яркость/Контрастность/Насыщенность/Тон/Резкость.

Сброс до настроек по умолчанию:

- 1 Нажмите кнопки  $\wedge$  /  $\vee$ , для выбора «Изображение», затем нажмите «ОК» для перехода в подменю.
- 2 Нажмите «Сброс» для сброса настроек до заводских.

### 6.3.2.2 Настройка звука

- 1 Нажмите кнопки  $\wedge$  /  $\vee$ , для выбора «Стиль звукового сопровождения», затем нажмите «ОК» для перехода в подменю.
- 2 Нажмите кнопки  $\wedge$  /  $\vee$  для выбора: Баланс/Низкие частоты/Высокие частоты.

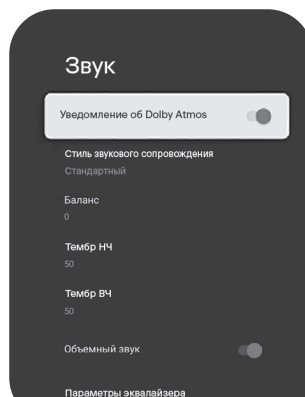
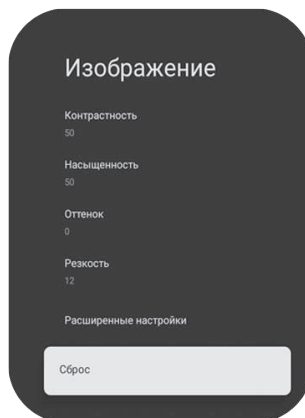
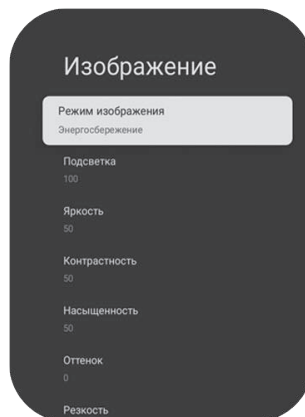

- Нажмите «ОК» для включения или выключения функции «Объёмный звук».
- Нажмите кнопки  $\wedge / \vee$ , чтобы выбрать «Динамики», в меню настроек. Затем нажмите «ОК» для активации функции.
- Нажмите кнопки  $\wedge / \vee$ , для выбора и настройки параметра «Задержка звука».
- Нажмите «ОК» для включения или выключения функции «Автоматическое управление громкостью».
- Нажмите кнопки  $\wedge / \vee$ , чтобы выбрать «Понижающее микширование», в меню настроек. Затем нажмите «ОК» для перехода в меню.
- Нажмите кнопки  $\wedge / \vee$ , чтобы выбрать «Улучшение диалогов», в меню настроек. Затем нажмите «ОК» для перехода в меню.
- Нажмите «Сброс», для сброса настроек до заводских.

### 6.3.3 Сеть и Интернет

Для настройки сети интернет:

- 1 Нажмите кнопки  $\wedge / \vee$ , чтобы выбрать «Сеть и Интернет» в меню настроек.
- 2 Нажмите кнопки  $\wedge / \vee$  для выбора: Wi-Fi/Добавить новую сеть/Сканирование всегда доступно/Настройки прокси/Настройки IP.

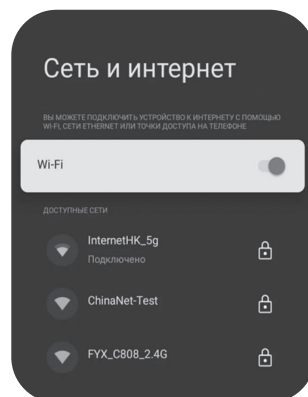

## 6.3.3 Система

1 Нажмите кнопки  $\wedge$  /  $\vee$  для выбора опций:

- «О программе»
- «Дата и время»
- «Таймер»
- «Язык»
- «Входы»
- «Изображение»
- «Звук»
- «Google Ассистент»
- «Сброс»
- и др.

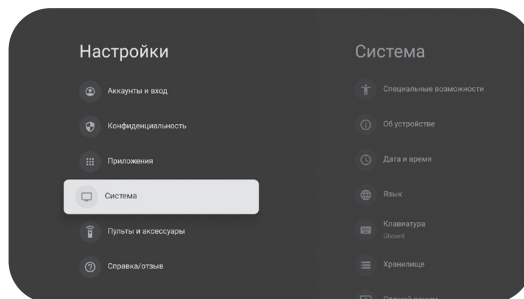

2 Нажмите «ОК», чтобы перейти к меню нужной опции.

## 6.3.4 О системе

1 Нажмите кнопки  $\wedge$  /  $\vee$  для вывода дополнительной информации: обновление системы, имя устройства, перезагрузка, состояние и т. д.

2 Нажмите «ОК», чтобы перейти к меню нужной опции.

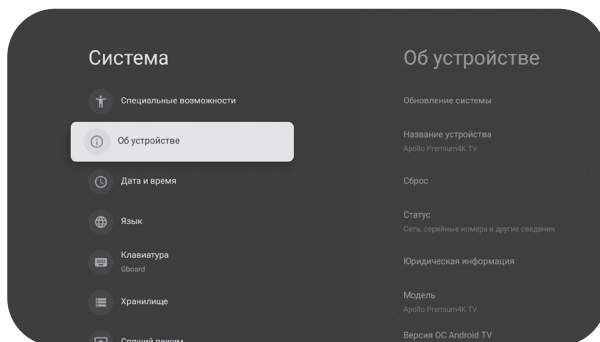

\* Изображения выше приведены только для справки, подробную информацию см. в описании продукта.

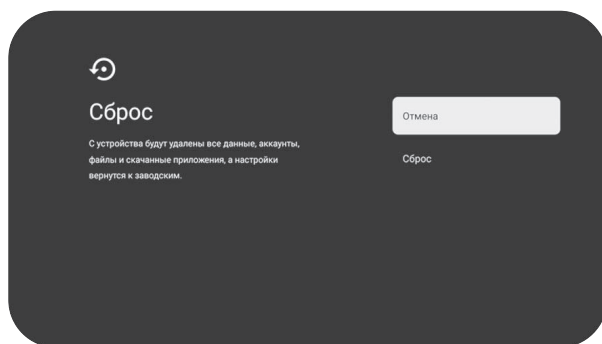

## 6.3.5 Сброс до заводских настроек

При сбросе до заводских настроек, из внутренней памяти вашего устройства будут удалены все данные, в том числе: ваша учетная запись Google, данные и настройки системы и приложений, а также загруженные приложения.



## 6.4 Настройка источника сигнала

Для выбора источника сигнала на главной странице:

- 1 Нажмите кнопку , чтобы выбрать источник сигнала.
- 2 Нажмите кнопку  и выберите «Каналы». Выберите «Отобразить вход в меню», чтобы войти.

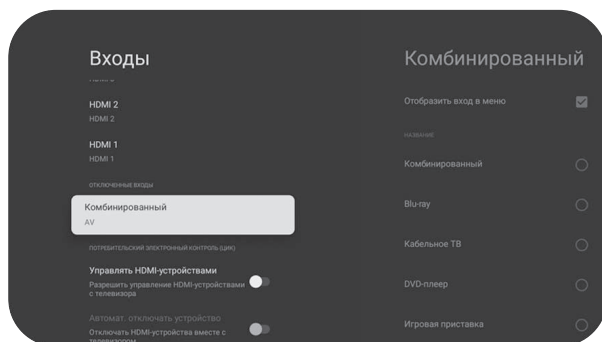

## 6.5 Аккаунты и вход

Чтобы получить доступ и загрузить приложения, войдите в систему с учётной записью Google.

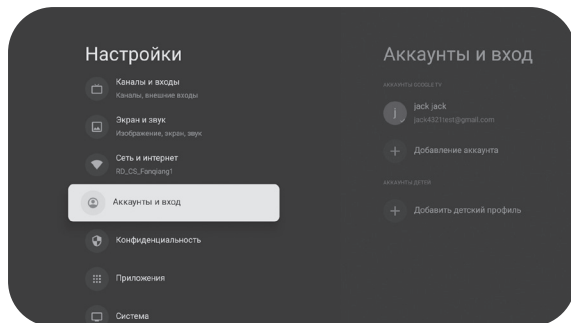

Когда вы откроете Google Play, войдите в свой аккаунт или зарегистрируйтесь.

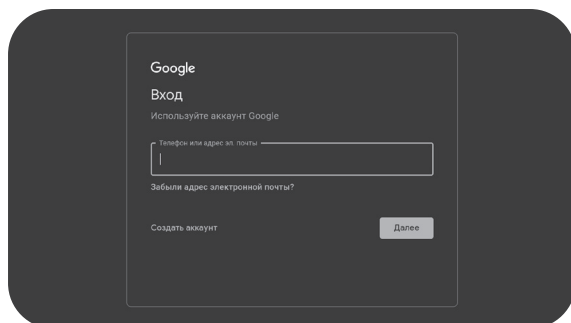

После входа в систему вы увидите список приложений, загрузите нужные приложения:

- прокрутите ниже, чтобы посмотреть все приложения, доступные для загрузки;
- перейдите к кнопке поиска и введите название приложения в поисковой строке;
- попросите Google найти приложение голосом.

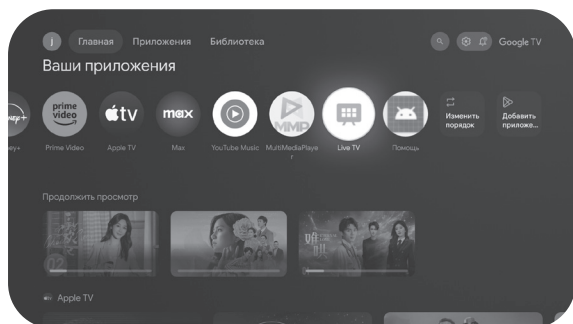

\* Изображения выше приведены только для справки, подробную информацию см. в описании продукта.

# Устранение неисправностей

07

При возникновении неисправностей в работе телевизора попробуйте выключить его и включить снова. Для устранения неисправностей можно также воспользоваться приведённой в этом разделе информацией. Если неисправность не исчезает, обратитесь в сервисный центр.

Не допускайте, чтобы изображение на экране не менялось в течение длительного промежутка времени. Неподвижное высококонтрастное изображение может оставить «тень» на экране. Обычно при отключении «тень» постепенно исчезает, но в дальнейшем может снова появиться. Подобная неисправность не является гарантийным случаем.

## 7.1 Телевизор не включается (индикатор дежурного режима не светится)

- Проверьте наличие напряжения питания в электрической розетке. Отключите кабель электропитания телевизора от электрической розетки и через 2–3 минуты подключите его вновь.
- Проверьте работу пульта дистанционного управления.

## 7.2 Отсутствует приём телевизионного сигнала

- Проверьте правильность настроек телевизора.
- Настройтесь на другой телевизионный канал.
- Проверьте правильность подключения кабеля от телевизионной антенны. Возможны либо неисправность телевизионной антенны, либо временное отсутствие сигнала от передающей станции.

## 7.3 Отсутствует звуковое сопровождение

- Проверьте регулировку громкости звука.
- Проверьте, что звук не выключен кнопкой .
- Проверьте правильность выбора системы звука в настройках каналов. Проверьте правильность установок в настройках звука.

## 7.4 Нарушение правильности передачи цвета изображения

- Проверьте правильность выбора системы цвета в настройках каналов.
- Проверьте правильность выбора установок в настройках изображения.
- Сигнал от передающей станции может быть слабым или с помехами, перестройтесь на другой канал.

## 7.5 Телевизор не управляется с пульта дистанционного управления

- Откройте отсек для элементов питания ПДУ, замените элементы питания на новые.
- Направьте излучатель ПДУ непосредственно на приёмник (сенсор) дистанционного управления на передней панели телевизора. Между ПДУ и приёмником (сенсором) ДУ не должно быть препятствий (предметов мебели и пр.).
- Расстояние между ПДУ и приёмником (сенсором) ДУ не должно превышать 5 метров, а угол отклонения от воображаемого перпендикуляра должен быть не более 20 градусов.

## 7.6 В режиме PC-HDMI изображение мигает или появляются полосы

- Неправильно выбраны установки компьютера.
- В безопасном режиме загрузки компьютера выберите правильные параметры монитора.

## 7.7 На экране наблюдаются отдельные неподвижные мелкие точки (пиксели)

В телевизоре используется жидкокристаллическая матрица высокой чёткости. Современная технология изготовления матриц допускает появление отдельных мелких тёмных или цветных точек (пикселей) на изображении, не ухудшающих общего восприятия изображения. Все матрицы проверены в условиях производства и соответствуют требованиям стандартов на данную группу изделий.

## 7.8 Не работает USB-интерфейс

Отключите USB-носитель (внешнее USB-устройство) от USB-интерфейса телевизора. Подключите вновь, аккуратно соединяя разъёмы.

## 7.9 Не читаются некоторые файлы с внешнего USB-устройства

Типы файлов для чтения с помощью USB-интерфейса телевизора должны соответствовать спецификации. Убедитесь, что телевизор поддерживает возможность чтения файлов данного типа (см. раздел «Технические характеристики»).

## 7.10 Треск или гудение при просмотре или выключении телевизора

Обычное явление, вызванное тепловым сжатием пластика в результате изменения температуры и влажности. Телевизор может издавать негромкое гудение, жужжание, тихий шум из-за особенностей работы электрических цепей. Это не считается дефектом.

## 7.11 Замедленное исполнение управляющих команд

Для точного исполнения управляющей команды процессору телевизора требуется некоторое время на её обработку. Делайте достаточную паузу между различными управляющими командами для устойчивой работы телевизора. Это не влияет на работоспособность телевизора и не является дефектом.

## 7.12 Воспроизведение онлайн-видео идёт рывками (тормозит)

- Остановите воспроизведение, подождите в течение 2–3 минут, затем продолжите просмотр.
- Возможно, неверно выбран тарифный план у вашего интернет-провайдера. Рекомендованный изготовителем тарифный план должен иметь скорость не менее 10 Мбит/с.
- Снижать скорость могут дополнительные беспроводные устройства, подключённые к домашнему роутеру.
- Проверьте параметры и настройки роутера, в случае неисправности замените его.

## 7.13 Не работает одна из установленных сторонних программ (или работает без звука, или имеет другие замечания)

Вероятно, проблема связана с самой программой (приложением). Попробуйте запустить её позднее или обратитесь в службу поддержки создавшей программу компании. Производитель не отвечает за работу сторонних приложений.

## 7.14 Беспроводная мышь не работает (не управляется)

- Замените старую батарею питания беспроводной мыши.
- Убедитесь, что между беспроводной мышью и её приёмопередатчиком из комплекта (подключённому к одному из разъемов USB1, USB2 телевизора) нет внешних препятствий и обеспечивается прямая видимость.
- Замените беспроводную мышь в случае необходимости.

## 7.15 Проблемы с подключением к интернету

- Убедитесь, что на стороне провайдера нет проблем с соединением:
  - Попробуйте открыть сайт [yandex.ru](http://yandex.ru) на смартфоне или компьютере. Если доступа нет, перезагрузите роутер. Если это не помогло, обратитесь к провайдеру.
  - Подключите телевизор к мобильному интернету через Wi-Fi вашего смартфона. Если телевизор подключается и работает стабильно через мобильный интернет, то проблема с соединением по Wi-Fi, скорее всего, на стороне провайдера.
- Для работы телевизора подключение к Wi-Fi должно быть стабильным. Положите смартфон рядом с телевизором и посмотрите, какой уровень связи он показывает. Если делений меньше половины, переместите телевизор ближе к роутеру или подключите его с помощью кабеля.
- Перезагрузите телевизор и настройте подключение к интернету заново.

# Технические характеристики

08

Все LCD-панели соответствуют классу II по ISO 13406-2. Стандартом SO 13406-2 определены 4 класса качества LCD в зависимости от количества дефектных пикселей. Большинство жидкокристаллических телевизоров и дисплеев ведущих мировых производителей соответствуют допуску класса II.

Стандарт ISO 13406-2 различает 4 типа дефектных пикселей:

Тип 1 — постоянно горящие пиксели (белые)

Тип 2 — постоянно негорящие пиксели (чёрные)

Тип 3 — пиксели с другими дефектами, включая дефекты сабпикселей и ячеек RGB, составляющих пиксель. Это означает постоянно горящие красные, зеленые и синие пиксели.

Кластер — (группа дефектных пикселей) — несколько дефектных пикселей в квадрате 5×5 пикселей.

Таблица. Допустимое число дефектных пикселей на один миллион пикселей

Класс	ТИП-1	ТИП-2	ТИП-3	Число кластеров, содержащих более 1 дефекта типа 1 или 2	Число кластеров, содержащих более 1 дефекта типа 3
II	2	2	5	0	2



Класс защиты 2.



Товар сертифицирован.



Dolby, Dolby Vision, Dolby Atmos, Dolby Audio и логотип с двумя «D» являются зарегистрированными товарными знаками Dolby Laboratories Licensing Corporation. Изготовлено по лицензии компании Dolby Laboratories.  
Конфиденциальные неизданные работы.  
© Dolby Laboratories, 2012–2022. Все права сохранены.



Артикул	TM55UFBCV5	TM65UFBCV5
Размер экрана по диагонали	55" (140 см)	65" (165 см)
Частота экрана	144 Гц	144 Гц
Формат экрана	16 : 9	16 : 9
Технология изготовления	VA	VA
Разрешение	3840×2160	3840×2160
Яркость	500 кд/м <sup>2</sup>	500 кд/м <sup>2</sup>
Контрастность	800000:1	1000000:1
Время отклика матрицы	6.5 мс	6.5 мс
Количество отображаемых цветов	1,07 млрд.	1,07 млрд.
Углы обзора по горизонтали/ вертикали	178°/178°	178°/178°
<b>SMART TV</b>		
Android version	11	11
Оболочка (загрузчик)	Google TV	Google TV
CPU процессор	CA73×4	A73×4
GPU видеопроцессор	G52×2	G52×2
DDR размер памяти	3 Гб	3 Гб
e-MMC размер диска	32 Гб	32 Гб
LAN	100/10 Мбит	10/100 Мбит
WiFi	802.11 a/b/g/n/ac	802.11 a/b/g/n/ac
Wifi частоты	2.4+5 ГГц	2.4+5 ГГц
Wifi макс. скорость	300 Мбит/с	300 Мбит/с
Bluetooth	5.0	5.0
Wi-Di (Miracast)	нет	нет
Wi-Di (Cromecast)	да	да
Голосовой ассистент	Alexa	Alexa
Магазин приложений	Google Play	Google Play
Пульт Bluetooth, дальность	да / 6 м	да / 10 м
Голосовое управление	с пульта	с пульта
MEMC	да	да
<b>ТВ-тюнер</b>		
Количество тюнеров	2	2
Типы принимаемых ТВ сигналов	DVB-S2/DVB-S/DVB-T2/DVB-T/ DVB-C/ATV	DVB-S2/DVB-S/DVB-T2/DVB-T/ DVB-C/ATV
Диапазон принимаемых сигналов ATB	48.25~863.25 МГц	48.25~863.25 МГц
Диапазон принимаемых сигналов DVB-S2/DVB-S	950~2150 МГц	950~150 МГц
Диапазон принимаемых сигналов DVB-T2/DVB-T	VHF (50~230 МГц) /UHF (474~862 МГц)	VHF (50~230 МГц) /UHF (474~862 МГц)
Диапазон принимаемых сигналов DVB-C	52,5~858 МГц	52,5~858 МГц
Системы цветности ТВ	PAL/SECAM	PAL/SECAM
Система звука ТВ	BG, I, DK, L, M	BG, I, DK, L, M
Количество запоминаемых каналов	DVB-T/DVB-T2/DVB-S/ S2:9999DVB-C:1000	DVB-T/DVB-T2/DVB-S/ S2:9999DVB-C:1000
Телегид (EPG)	да	да

Артикул	TM55UFBCV5	TM65UFBCV5
<b>Изображение</b>		
Системы цветности	NTSC, PAL, SECAM	NTSC, PAL, SECAM
Форматы изображения	авто/4:3/14:9/16:9/полный/ суперзум/широкий/1:1	авто/4:3/14:9/16:9/полный/ суперзум/широкий/1:1
Шумоподавление	да	да
Гребенчатый фильтр	да	да
Частота развёртки изображения	144 Гц	144 Гц
Регулировки изображения	подсветка/яркость/контраст/ насыщенность/тон/резкость/ усиление RGB/гамма/ цветовая температура	подсветка/яркость/контраст/ насыщенность/тон/резкость/ усиление RGB/гамма/ цветовая температура
Предустановки изображения	пользовательский/ стандартный/яркий/спорт/ кино/игра/энергосбережение	пользовательский/ стандартный/яркий/спорт/ кино/игра/энергосбережение
Языки экранного меню (OSD)	Английский/Русский/ и т.д.	Английский/Русский/ и т.д.
<b>Звук</b>		
Количество динамиков и выходная мощность звука	2x15 Вт	2x15 Вт
Стереодекoder	да	да
Регулировки звука	громкость/баланс/басы/ высокие частоты	громкость/баланс/басы/ высокие частоты
Предустановки звука	пользовательский/ стандартный/яркий/ спорт/кино/музыка/новости	пользовательский/ стандартный/яркий/спорт/ кино/музыка/новости
Эквалайзер	да (5-ти полосный)	да (5-ти полосный)
Объёмный звук	да	да
Автоограничение громкости (AVL)	да	да
Саундбар	да	да
<b>Функции</b>		
Картинка и телетекст P&T	да	да
Русифицированный телетекст	да	да
Часы	да	да
Таймер включения/выключения	да	да
Таймер сна (sleep timer)	да	да
Автоматическое выключение	да	да
Календарь	нет	нет
Родительский контроль	да	да
Любимые каналы (FAV)	да	да
Сортировка каналов	да	да
Встроенные игры	да	да
DNLA	да	да
<b>Коммутация</b>		
Антенный вход RF 75 Ом	1	1
DVB-S2/S тюнер	1	1
Композитный AV вход	1	1
HDMI вход	4	4

Артикул	TM55UFBCV5	TM65UFBCV5
Версия HDMI	2.1	2.1
Цифровой аудио выход	optical	optical
USB 2.0	2	2
LAN	1	1
Наушники	1	1
CI (Common Interface) PCMCIA	1	1
<b>USB плеер – поддержка форматов</b>		
MPEG2/MPEG4 (AVI, MPG)	да	да
H.264 (MKV, MPG)	да	да
H.265 HEVC	да	да
Dolby Digital +	да	да
Dolby Atmos	да	да
AC3	да	да
mp3	да	да
JPG	да	да
Поддержка NTFS	да	да
Поддержка жёстких дисков (с доп. питанием)	2 Тб	2 Тб
<b>Общие</b>		
Электропитание	100~240 В, 50/60 Гц	100~240 В, 50/60 Гц
Потребляемая мощность в режиме работы/ ожидания	185/0,5 Вт	285/0,5 Вт
Толщина рамки верх (мм)	2,8	2,8
Толщина рамки лев./прав. (мм)	2,8/2,8	2,8/2,8
Толщина рамки низ (мм)	2,8	15,8
Габариты ТВ без подставки (мм)	1229×79,8×707,7	1448,3×79,9×830,6
Габариты ТВ с подставкой (мм)	1229×265,6×756,2	1448,3×331,5×884,8
Размеры в упаковке (Ш×Г×В) (мм)	1365×140×805	1615×165×1003
Крепление на стену (мм) VESA	300×300/M6	400×300/M6
Вес ТВ без подставки, кг	14,5	18,6
Вес ТВ с подставкой, кг	15,2	19,7
Вес в упаковке, кг	18,9	26,6

Официальная гарантия: 2 года  
Срок службы телевизора: 3 года

Период официальной службы и срока службы телевизора отсчитывается с даты продажи конечному покупателю.

- Изготовитель гарантирует соответствие телевизора требованиям технических условий в течении гарантийного срока при соблюдении правил транспортирования, хранения и эксплуатации, изложенных в настоящем руководстве.
- Гарантийный срок продлевается. Указанное время исчисляется с даты поступления от покупателя заявления на ремонт до даты завершения ремонта.
- В течении гарантийного срока покупатель имеет право на бесплатное техническое обслуживание телевизора, а в случае неисправности — на бесплатный ремонт по предъявлению гарантийного талона и при сохранности пломб на телевизоре. По окончании гарантийного срока техническое обслуживание и ремонт производится за счет покупателя.
- Обмен телевизора осуществляется на основании справки, выданной ремонтной организацией, осуществляющей гарантийное обслуживание, в соответствии с законодательством о защите прав потребителей.

- Телевизоры, приобретенные не через розничную торговую сеть, обмену не подлежат.
- Телевизоры, приобретенные юридическими лицами, подлежат гарантийному обслуживанию в соответствии с договором, заключённым между юридическим лицом и изготовителем.
- Техническое обслуживание и ремонт телевизора в течении гарантийного срока выполняет предприятие сервиса, информацию о котором обязан сообщить продавец по месту продажи телевизора.
- При нарушении пломб на телевизоре, механических повреждениях телевизора или ПДУ, нарушении правил Руководства по эксплуатации, а также при попадании внутрь телевизора или ПДУ посторонних предметов, жидкостей, насекомых, телевизор или ПДУ с гарантии снимается и ремонт производится за счёт покупателя.

Производитель постоянно работает над усовершенствованием изделий. В связи с этим форма, комплектация и технические характеристики телевизора могут быть изменены без предварительного уведомления.

Продукция сертифицирована в соответствии с законодательством РФ. Информацию о действующих сертификатах вы можете получить на сайте [tv10.ru](http://tv10.ru).

Рисунки и иллюстрации в данном руководстве пользователя предусмотрены только в качестве справочного материала и могут отличаться от реального внешнего вида устройства или его составляющих.

Внешний вид, дизайн и технические характеристики изделия могут быть изменены без предварительного уведомления.

№ версии 102022-1

Импортер

Адрес

ООО «С-Витязь»

РФ, 198329, , г. Санкт-Петербург, ул. Тамбасова 12, лит. А

Изготовитель

Место нахождения

(адрес юридического лица)

ОАО «Витязь»

Республика Беларусь, 210605, г. Витебск,  
ул. П. Бровки, 13а

Адрес места

осуществления деятельности

Республика Беларусь, 210605, г. Витебск,  
ул. П. Бровки, 13а

Страна производства

Дата изготовления

Республика Беларусь

См. на задней крышке устройства.

# tuvio

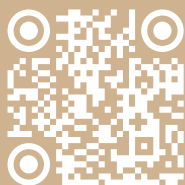

Узнать больше  
о бренде Tuvio  
и связаться  
с поддержкой