

tuvio

Инструкция
пользователя

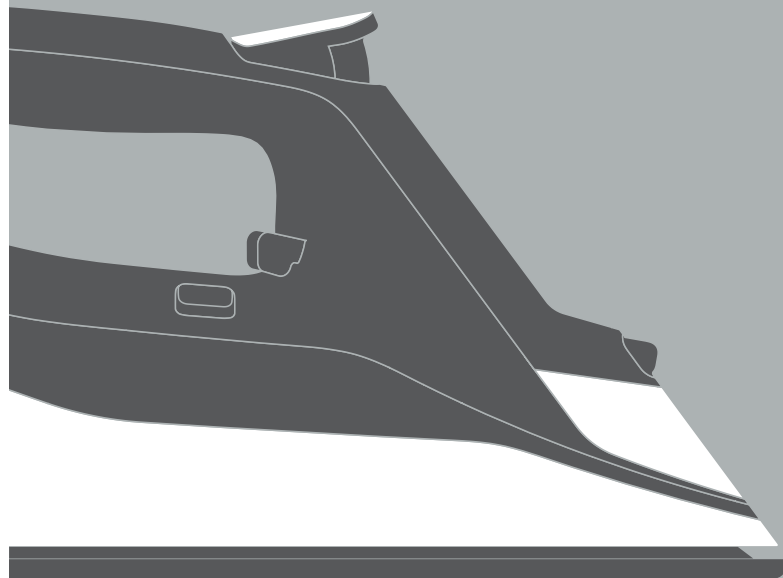

TVC04I

УТЮГ





Рады встрече. Мы — Tuvio, бренд удобной бытовой техники, придуманный в Яндексе.

Рекомендуем внимательно прочитать инструкцию, чтобы ознакомиться с особенностями устройства и техникой безопасности. Советуем сохранить руководство — к нему можно обратиться, если возникнут вопросы.

Мы постоянно работаем над улучшением инструкций. Версия с последними обновлениями доступна на сайте tuvio.ru.

Содержание

01

Техника безопасности

1.1	Общие меры предосторожности	6
1.2	Меры предосторожности при работе с электричеством	7
1.3	Меры предосторожности при эксплуатации	9
1.4	Правила хранения и транспортировки	12
1.5	Правила утилизации	13

02

Описание устройства

2.1	Описание утюга	14
2.2	Панель управления	16

03

Перед началом использования

17

04

Эксплуатация утюга

4.1	Общие рекомендации	18
4.2	Сухое глажение	20
4.3	Глажение с использованием пара	22
4.4	Функция парового удара	26
4.5	Функция вертикального отпаривания	27
4.6	Функция распыления воды	28
4.7	Система автоотключения	28
4.8	Противокапельная система	29

05

Техническое обслуживание и уход

5.1	Общие рекомендации	29
5.2	Функция самоочистки	31

06

Устранение неисправностей 32

07

Гарантия 35

Негарантийные случаи 35

08

Технические характеристики 36

09

Комплектация 37

Техника безопасности

01

1.1 Общие меры предосторожности

- Утюг предназначен для глажения в домашних и иных аналогичных условиях. Не используйте устройство на открытом воздухе, а также в коммерческих или промышленных целях.
- Перед использованием устройства прочитайте инструкцию пользователя.
- Изготовитель не несёт ответственности в случае несоблюдения правил техники безопасности и положений настоящей инструкции.
- Утюг не предназначен для использования лицами (включая детей) с пониженными физическими, сенсорными или умственными способностями или при отсутствии у них жизненного опыта или знаний, если они не находятся под присмотром или не проинструктированы об использовании устройства лицом, ответственным за их безопасность.
- Не оставляйте устройство без присмотра.
Не позволяйте детям играть с устройством.

- Храните утюг в недоступном для детей месте.
- Не используйте устройство при возникновении любых неисправностей и повреждений.
- Сохраните инструкцию (по возможности с чеком и коробкой) — при необходимости вы всегда можете к ней обратиться. Инструкция также доступна на сайте tuvio.ru.
- Изготовитель оставляет за собой право без дополнительного уведомления вносить незначительные изменения в конструкцию устройства, не влияющие кардинально на его безопасность, работоспособность и функциональность.
- Положения настоящей инструкции не охватывают все возможные ситуации, которые могут возникнуть в процессе эксплуатации утюга. При работе с устройством будьте осторожны, внимательны, в неописанных ситуациях руководствуйтесь здравым смыслом.

- Изображения в инструкции приведены для ознакомления. Фактическая конструкция и внешний вид устройства зависят от модели и предписаний производителя.

1.2 Меры предосторожности при работе с электричеством

- Подключайте утюг только к сети с напряжением, соответствующим маркировке на корпусе.
- Устройство оснащено шнуром с заземляющим проводом и заземляющей вилкой. Вилка должна быть подключена к правильно установленной и заземлённой розетке. В случае короткого замыкания заземление снижает риск удара током.

- При использовании длинного шнура или удлинителя убедитесь в том, что электрические характеристики удлинителя соответствуют электрическим характеристикам устройства. Используйте только трёхжильный удлинитель.
- Во избежание удара электрическим током:
 - не дотрагивайтесь мокрыми руками до вилки или любой другой части устройства, находящейся под напряжением;
 - не погружайте устройство или шнур питания в воду или другие жидкости;
 - не прикасайтесь к металлическим частям вилки при отключении и включении устройства.
- Если устройство, подключённое к электросети, оказалось в воде, не погружайте руки в воду и не прикасайтесь к нему, немедленно отключите устройство от электросети и обратитесь к квалифицированному специалисту.
- Отключайте устройство от сети питания после использования, а также если оставляете его без присмотра.
- Следите за тем, чтобы шнур питания не был зажат, не перекручивался и не попадал на острые края предметов. Случайное повреждение шнура питания может привести к неполадкам, которые не соответствуют условиям гарантии, а также к поражению электротоком.
- При повреждении шнура питания его замену должен производить квалифицированный специалист.

1.3 Меры предосторожности при эксплуатации

- Во избежание короткого замыкания и выхода устройства из строя, не храните и не используйте его в среде с температурой выше 40 °C или ниже 0 °C и в помещениях с уровнем влажности выше 70%.
- Не пользуйтесь устройством на открытом воздухе: если внутрь попадёт вода или посторонние предметы, оно может выйти из строя.
- Не используйте устройство рядом с легковоспламеняющимися и взрывоопасными материалами, так как это может привести к возгоранию или взрыву. Держите утюг вдали от источников огня и тепла, чтобы избежать деформации корпуса.
- Не вставайте и не садитесь на устройство, не ставьте на него предметы.
- Во время глажения, в перерывах между глажением и после глажения устройство должно находиться только на ровной, твёрдой, устойчивой и термостойкой поверхности.
- Никогда не оставляйте утюг лежащим на гладильной доске. Всегда ставьте его вертикально при перерывах между глажением.
- Перед тем как налить воду в утюг, отключите его от сети.
- Рекомендуется использование дистиллированной или фильтрованной воды. Использование нефильтрованной воды повышенной жёсткости снижает эффективность работы системы антинакипи.

- Не добавляйте в резервуар с водой ароматизаторы, уксус, крахмал, средства для удаления накипи, ополаскиватель для ткани и другие вещества.
- При производстве некоторые элементы утюга обрабатываются маслом, из-за чего утюг может слегка задымиться при первом использовании. Это является нормой и прекратится в процессе эксплуатации.
- При нагревании подошвы утюга из неё может выходить немного пара и вытекать немного воды. Это прекратится, когда подошва нагреется.
- В резервуаре нового утюга может присутствовать небольшое количество воды, оставшейся после проверки на заводе-изготовителе.
- Не прикасайтесь к утюгу мокрыми руками.
- Не допускайте контакта подошвы утюга с металлическими и другими твёрдыми предметами.
- Используйте только специальные поверхности для глажения.
- По завершении работы выливайте воду из резервуара. Это поможет избежать образования известковых отложений, а также загрязнений, пачкающих материалы при глажении.
- Не оставляйте утюг подключённым к сети питания, когда он не используется. Отключайте его перед очисткой устройства, а также перед тем как наполнить резервуар для воды.
- Не разбирайте устройство самостоятельно и не вносите изменений в его конструкцию. Незначительные неисправности можно устранить самостоятельно способами, указанными в настоящей инструкции (см. раздел «Устранение неисправностей»). Устранение иных неисправностей и ремонт должны производиться исключительно квалифицированным специалистом. Непрофессионально выполненная работа может привести к поломке устройства и травмам.

- Не используйте устройство после падения.
- Прекратите использование и обратитесь к квалифицированному специалисту, если устройство имеет видимые повреждения и не работает должным образом.

Во время работы утюг нагревается. Во избежание ожогов не допускайте контакта открытых участков кожи с горячими поверхностями утюга или выходящим паром.

1.4 Правила хранения и транспортировки

- Храните устройство в сухом вентилируемом месте вдали от нагревательных приборов и прямых солнечных лучей.
- При транспортировке и хранении не подвергайте устройство механическому воздействию, которое может привести к повреждению устройства или нарушению целостности упаковки.
- Берегите упаковку устройства от попадания воды и других жидкостей.
- Рекомендуется использовать оригинальную упаковочную коробку.
- Не подвергайте устройство воздействию температур ниже 0 °С или выше 40 °С.



- Перед тем как отправить устройство на хранение, убедитесь, что утюг полностью остыл и в резервуаре нет воды. Затем установите регулятор уровня подачи пара на минимум и смотайте шнур питания, как показано на рисунке.
- Всегда храните утюг в вертикальном положении.

1.5 Правила утилизации



Такая маркировка означает, что этот утюг нельзя выбрасывать вместе с обычными бытовыми отходами. Для предотвращения возможного вреда окружающей среде и здоровью людей в результате неконтролируемого сброса отходов подойдите к вопросу утилизации ответственно и сдайте отслужившее устройство на переработку.

Этим вы поспособствуете экологически безопасному повторному использованию материальных ресурсов. Для возврата использованного устройства обратитесь в пункт раздельного сбора отходов. Так утюг будет отправлен на переработку, безопасную для окружающей среды.



Материалы, помеченные этим знаком, можно переработать.

Описание устройства

02

2.1 Описание утюга

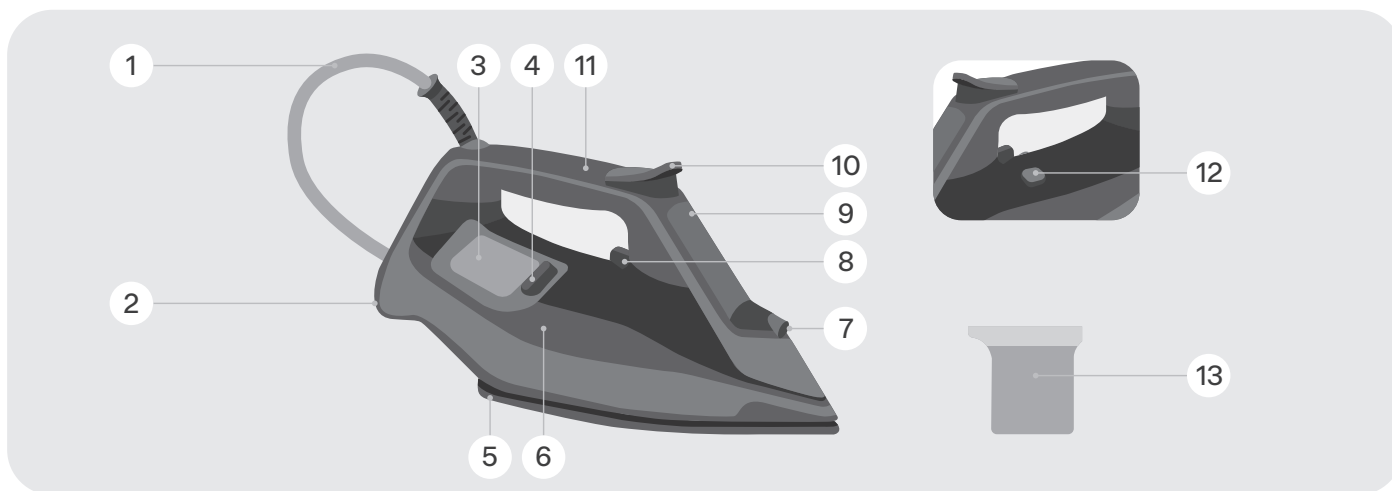

- 1 Шнур питания
- 2 Основание утюга
- 3 Крышка резервуара для воды
- 4 Фиксатор крышки резервуара
- 5 Керамическая подошва
- 6 Резервуар для воды
- 7 Распылитель

- 8 Регулятор уровня подачи пара
- 9 Панель управления
- 10 Кнопки подачи пара и распыления воды
- 11 Ручка
- 12 Кнопка самоочистки
- 13 Мерный стаканчик

2.1 Панель управления

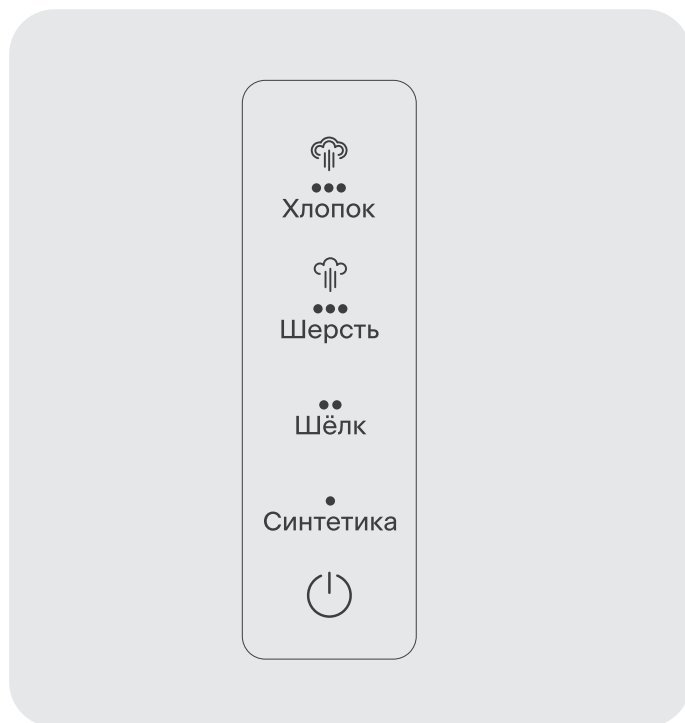

Перед началом использования

03

- Удалите все упаковочные материалы и рекламные наклейки.
- Не снимайте с устройства предупреждающие наклейки, наклейки-указатели и наклейку с серийным номером.
- После транспортировки или хранения устройства при низких температурах необходимо подождать 2 часа при комнатной температуре перед включением утюга.
- Сначала протрите корпус и подошву влажной тканью, затем вытрите насухо.
- Убедитесь, что внешние и видимые внутренние части устройства сухие, не имеют повреждений, сколов и других дефектов. Размотайте шнур питания и установите утюг на ровной, твёрдой, чистой и термостойкой поверхности.
- Предварительно выберите температуру и способ глажения, соответствующие указаниям на ярлыке изделия, которое вы собираетесь гладить.
- На некоторые детали нового устройства нанесено защитное покрытие, поэтому при первом включении может появиться посторонний запах, который не влияет на качество работы устройства и быстро пройдёт.

Эксплуатация утюга

04

4.1 Общие рекомендации



- Перед первым использованием утюга рекомендуется прогладить небольшой участок чистой ткани, чтобы убедиться, что устройство готово к работе и подошва утюга чистая.
- При снижении температуры не приступайте к глажению немедленно — дождитесь остывания утюга, чтобы не повредить изделие.
- Начинайте гладить только после того, как индикатор нагрева погас.
- Функцию отпаривания используйте только при максимальной температуре.
- При неизвестном материале изделия настройте температуру, испытав утюг на невидимом при носке участке.
- Изделия из шёлка, шерстяных и синтетических материалов проглаживайте с изнаночной стороны.
- Декорированные изделия, например с оборками или нашивками, проглаживайте на низких температурах.

- Бархат и блестящие ткани следует гладить только в одном направлении.
- Изделия из шёлка проглаживайте, когда они ещё влажные. Избегайте распыления воды на сухой шёлк во время глажки.
- Для глажки деликатных тканей рекомендуется сначала увлажнить материал с помощью кнопки распыления воды или положить между утюгом и тканью влажное полотно. Чтобы предотвратить образование пятен, избегайте распыления воды на шёлке или синтетических материалах.
- Для изделий из разных типов тканей установите наименьшую температуру глажения.
- Не проглаживайте участки ткани с пятнами пота или другими загрязнениями: тепло утюга может закрепить пятна на материале, так что их невозможно будет удалить.

- В процессе работы утюг нагревается. Не допускайте контакта открытых участков кожи с горячими поверхностями утюга или выходящим паром, чтобы избежать ожогов.
- Никогда не отпаривайте и не гладьте одежду, надетую на человека.

4.2 Сухое глажение

1. Установите утюг на устойчивой поверхности в вертикальном положении и подключите к сети питания.
2. Установите регулятор уровня подачи пара на минимум.
3. Нажмите и удерживайте , пока не загорится индикатор или пока не начнёт мигать индикатор желаемого режима ткани. Ориентируйтесь на таблицу:

Ярлык на одежде	Тип ткани	Режим на регуляторе	Использование пара
	Синтетические ткани	85–110 °C	
	Шерстяные ткани	160–190 °C	
	Шёлковые ткани	120–150 °C	
	Хлопковые, льняные ткани	180–210 °C	
	Ткань, которую не рекомендуется гладить		

4. Дождитесь полного нагрева утюга и приступайте к глажению.
Когда температура достигнет желаемого уровня, индикатор погаснет.
5. По завершении работы установите утюг вертикально и отключите его от сети питания.
6. Держите остывший утюг в вертикальном положении и храните его в сухом месте.

4.3 Глажение с использованием пара

4.3.1 Выбор воды

Для наполнения резервуара можно использовать водопроводную воду. Если водопроводная вода жёсткая, используйте дистиллированную или деминерализованную воду — это продлит срок службы утюга.

Не заливайте в резервуар для воды ароматизирующие жидкости, уксус, раствор крахмала, реагенты для удаления накипи и другие химические вещества.

4.3.2 Наполнение резервуара

1. Прежде чем наполнить резервуар для воды, убедитесь, что утюг отключён от сети питания.
2. Переведите регулятор уровня подачи пара на минимум, чтобы вода не вытекала через отверстия в подошве утюга.
3. Откройте крышку резервуара для воды.
4. Используя мерный стаканчик, залейте воду в резервуар, затем плотно закройте крышку.



- Не наливайте воду выше отметки MAX.
- Перед тем как добавить воду во время глажки, обязательно отключите утюг от сети питания.

4.3.3 Паровое глажение

1. Расположите утюг вертикально и подключите его к сети питания.



2. Нажмите и удерживайте , пока не загорится индикатор или пока не начнёт мигать индикатор желаемого режима ткани.



3. Отрегулируйте уровень подачи пара в зависимости от выбранного режима.

Утюг будет непрерывно выделять пар только в горизонтальном положении. Чтобы остановить постоянную подачу пара, поставьте утюг вертикально или установите регулятор пара на минимальный уровень. Используйте подачу пара только при максимальной температуре.

4. Дождитесь полного нагрева утюга и приступайте к глажению. Когда температура достигнет желаемого уровня, индикатор нагрева погаснет.
5. По завершении работы переведите регулятор подачи пара на минимум и отключите утюг от сети питания. Дождитесь, пока он полностью остынет, после чего откройте крышку резервуара для воды, переверните устройство и слейте оставшуюся воду.
6. Всегда держите утюг в вертикальном положении и храните его в сухом месте.

4.4 Функция парового удара

- Используйте паровой удар для разглаживания плотных и сильно мнущихся тканей.
- Чтобы использовать паровой удар, нажмите на кнопку подачи пара на ручке утюга.
- Используйте подачу пара только при максимальной температуре.
- Чтобы избежать подтекания воды через отверстия в подошве утюга, делайте между паровыми ударами интервал 4–5 секунд.

4.5 Функция вертикального отпаривания

- Функция вертикального отпаривания может быть использована только при высокотемпературном режиме глажения (регулятор температуры установлен на максимальный уровень).
- Функция вертикального отпаривания позволяет разглаживать ткани, не снимая их с вешалки. Для вертикального отпаривания подходят изделия из лёгкой ткани, например тюль, и изделия из тяжёлой ткани, например шторы, пальто, пиджаки.
- Не отпаривайте одежду на человеке и не допускайте контакта с паром, выходящим из отверстий на подошве утюга.
- Проводите утюгом сверху вниз, нажимая кнопку интенсивной подачи пара.
- Держите утюг вертикально на расстоянии 10–30 см от одежды и нажимайте на кнопку дополнительной подачи пара с интервалом не менее 4–5 секунд, пар будет интенсивно выходить из отверстий подошвы утюга.

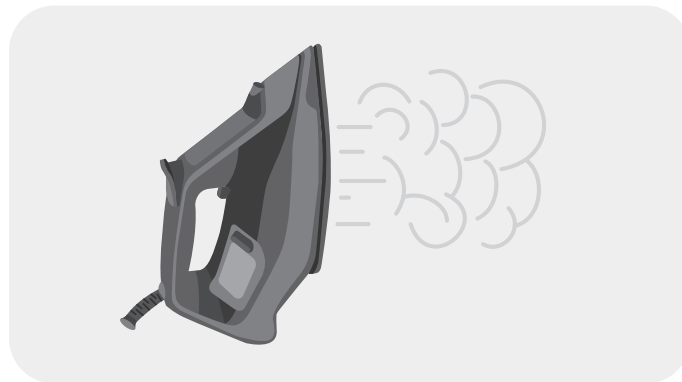

4.6 Функция распыления воды

- Чтобы ткань легче разглаживалась, можно её увлажнить. Для этого нажмите несколько раз на кнопку распыления воды.



- Перед применением этой функции убедитесь, что в резервуаре достаточно воды.

4.7 Система автоотключения

- Функция автоотключения обеспечивает безопасность эксплуатации утюга и позволяет экономить электроэнергию.
- Утюг отключится автоматически, если он не используется в течение 30 минут в вертикальном положении, 1 минуты в горизонтальном положении, 1 или 30 минут на одной из сторон.
- Для продолжения работы переведите утюг из горизонтального положения в вертикальное или дождитесь нагрева подошвы утюга и приступите к глажке.

4.8 Противокапельная система

- При глажении деликатных тканей на низких температурах может не образоваться достаточно пара. В таком случае из-за недостаточного испарения кипящая вода может оставить следы или пятна на одежде.
- Система противокапельной защиты препятствует попаданию воды в испаритель, предотвращая образование капель на подошве утюга и одежде. Это позволяет безопасно гладить даже самые чувствительные ткани без риска повредить или запачкать их.

Техническое обслуживание и уход

05

5.1 Общие рекомендации

- Перед очисткой убедитесь, что утюг отключён от сети питания и полностью остыл.
- Корпус устройства и подошву протирайте мягкой увлажнённой тканью или неабразивной стороной губки. Вытирайте насухо.
- Не используйте для очистки абразивные чистящие средства, средства для мытья стёкол или универсальные моющие средства.
- Загрязнения на подошве утюга могут быть удалены при помощи специальных средств для очистки утюга.
- После удаления отложений отполируйте поверхность подошвы утюга сухой тканью.
- Не погружайте устройство и шнур питания в воду или под струю воды.
- Для поддержания работоспособности устройства проводите регулярное техническое обслуживание.

5.2 Функция самоочистки

Функция самоочистки помогает удалять накопленные отложения, загрязнения и накипь внутри утюга:

1. Убедитесь, что утюг отключён от сети питания.
2. Наполните резервуар водой до отметки MAX с помощью мерного стаканчика.
3. Расположите утюг вертикально, подключите его к сети питания, нажмите .
4. Выберите режим «Хлопок» и установите регулятор уровня подачи пара на минимум.
5. Дайте утюгу прогреться в течение 2 минут.
6. Расположив утюг горизонтально над раковиной подошвой вниз, нажмите и удерживайте кнопку самоочистки — утюг выпустит пар под большим давлением, очищая паровые отверстия и внутренние части от накипи и других загрязнений. Когда пар перестанет выходить, слейте оставшуюся воду.
7. Отключите утюг от сети питания, поставьте вертикально и дайте ему полностью остыть. Затем протрите корпус и подошву утюга сухой мягкой тканью.

Рекомендуется проводить самоочистку не реже чем раз в 10–15 дней.

Устранение неисправностей

06

- К ремонтным работам допускаются только квалифицированные специалисты.
- Незначительные неисправности можно устранить по инструкции ниже:

Неисправность	Возможные причины	Способы устранения
Устройство не включается	Устройство не подключено к электросети	Подключите устройство к электросети
	Электрическая розетка неисправна	Включите устройство в исправную розетку
Подошва утюга нагревается слабо	Установлена слишком низкая температура нагрева	Вращением регулятора нагрева подошвы утюга установите необходимую температуру
Отсутствует пар или интенсивность подачи пара недостаточна	В начале работы с устройством необходимо некоторое количество времени, чтобы образовался пар	Не является неисправностью

Неисправность	Возможные причины	Способы устранения
Отсутствует пар или интенсивность подачи пара недостаточна	В резервуаре слишком мало воды	Наполняйте резервуар водой до отметки MAX
	Долгое время не использовалось глажение с паром	Заполните резервуар чистой водой и проведите самоочистку
	Отложение накипи в утюге	
При нагревании и остывании подошвы утюга слышны щелчки	Такие характерные щелчки издаёт противокапельный клапан	Не является неисправностью, свидетельствует о нормальной работе
Выходящий из отверстий пар пачкает бельё	Использовалась вода с химическими добавками	Не заливайте в резервуар воду с химическими добавками
	Использовалась загрязнённая вода	Используйте фильтрованную воду, всегда выливайте воду из резервуара по завершении работы
	Волокна ткани набиваются в отверстия подошвы и обугливаются	Проведите очистку устройства (см. раздел «Техническое обслуживание и уход»)

Неисправность	Возможные причины	Способы устранения
Подшва утюга загрязнилась и пачкает бельё	Температура подошвы утюга слишком высокая для глажения изделия	Сверьтесь с ярлыками на изделии (см. раздел «Эксплуатация утюга»)
	Недостаточно прополоскали бельё или гладите новую одежду, не прополоскав её	Очистите подошву (см. раздел «Техническое обслуживание и уход»). Прополощите одежду, убедитесь, что на ней не осталось мыла или других чистящих веществ
Из отверстий подошвы утюга вытекает вода	Установлена слишком низкая температура нагрева подошвы	Увеличьте температуру нагрева подошвы
	Слишком низкая температура подошвы из-за частого нажатия кнопки подачи пара	Увеличьте интервалы между нажатиями кнопки подачи пара
На подошве утюга царапины и другие повреждения	Утюг стоял в горизонтальном положении на металлической подставке	Размещайте и храните утюг только в вертикальном положении
	Подошва была повреждена фурнитурой на одежде (заклёпками, молниями, пуговицами и т. д.)	В процессе глажения старайтесь не задевать молнии, заклёпки и другие твёрдые предметы, которые могут повредить подошву утюга

Если проблема не приведена в перечне или не решается предложенным способом, обратитесь к квалифицированному специалисту.

Гарантия

07

Официальная гарантия: 1 год.
Срок службы: 3 года.

Период официальной гарантии и срока службы устройства отсчитывается с даты продажи конечному покупателю.

7.1 Негарантийные случаи

Изготовитель гарантирует отсутствие производственных дефектов и дефектов материалов при использовании устройства и комплектующих в соответствии с этой инструкцией.

Гарантия не распространяется на следующие случаи:

- повреждения, возникшие из-за неправильного использования, механического или другого внешнего воздействия, контакта с жидкостью или огнём;

- повреждения, возникшие из-за неквалифицированного вмешательства;
- естественный износ устройства и комплектующих.

Изготовитель не несёт ответственности за ущерб, вызванный использованием не по назначению или с нарушением требований, установленных этой инструкцией. В случае неисправности обратитесь к квалифицированному специалисту.

Технические характеристики

08

Модель	TVC04I
Мощность	3000 Вт
Напряжение	230 В ~ 50 Гц
Тип подошвы	Керамика
Ёмкость для воды	350 мл
Постоянный пар	60 г/мин
Паровой удар	230 г/мин
Длина шнура	3 м
Система самоочистки	Есть
Вертикальное отпаривание	Есть
Противокапельная система	Есть
Автоматическое отключение	Есть
Габаритные размеры утюга (Ш × В × Г)	120 × 149 × 302 мм

Комплектация

09

Утюг	1 шт.
Мерный стаканчик	1 шт.
Инструкция пользователя	1 шт.
Краткая инструкция пользователя	1 шт.

Изготовитель постоянно работает над усовершенствованием устройств. В связи с этим форма, комплектация и технические характеристики устройства могут быть изменены без предварительного уведомления.

Если у устройства есть какие-либо различия с этой инструкцией, преимущественную силу имеет продукт.

Продукция сертифицирована в соответствии с законодательством РФ. Информацию о подтверждении соответствия товара вы можете получить на сайте tuvio.ru.

Импортер

Адрес местонахождения

Адрес электронной почты

Изготовитель

Адрес местонахождения

Страна производства

Дата изготовления

Версия

ООО «Маркет.Трейд»

121099, Россия, Москва, Новинский бульвар, 8

info@tuvio.ru

Винд Мобилити Текнолоджи (Пекин) Лимитед

Китай, Пекин, Донченг дистрикт, Нанчанг Хутонг 2,
строение 1, 13Ф, пом. 11605

Китай

См. на устройстве

UM-01

EAC



Узнать больше
о бренде Tuvio
и связаться
с поддержкой

