

# RED SOLUTION

Мультистайлер MS001

Руководство по эксплуатации  
Гарантийный талон



Если вы недовольны качеством сервисных услуг, обращайтесь в сервисный центр, контактные данные которого указаны в условиях гарантийного обслуживания.

\* См. раздел «ГАРАНТИЙНЫЕ ОБЯЗАТЕЛЬСТВА»

# СЕРВИСНЫЕ ЦЕНТРЫ ЭКСПРЕСС-ОБСЛУЖИВАНИЯ

Уважаемый покупатель!

Для вашего удобства в Москве  
и Санкт-Петербурге работают экспресс-центры  
сервисного обслуживания, готовые устранить  
любую проблему с вашей техникой в течение 24 часов.

## МОСКВА

ул. Малая Семеновская, д. 30  
Часы работы: пн–вс, 09:00–21:00  
Тел.: 8 (800) 511-86-19

## САНКТ-ПЕТЕРБУРГ

Московский пр., д. 3,  
ТЦ «Адмиралтейский», 3 этаж  
Часы работы: пн–вс, 11:00–21:00  
Тел.: 8 (800) 511-86-19

Актуальные адреса сервисных центров экспресс-обслуживания и режим работы вы можете уточнить  
в службе поддержки по телефону 8-800-511-86-19 или на нашем сайте [www.redsolution.company](http://www.redsolution.company)



RUS .....	6
KAZ .....	12



Изготовитель: Гуандонг Роман Технолоджи Ко., Лтд.  
 Адрес: #8, Чифен Род, Боди Вилладж, Жанг Му Таун,  
 Донгуан Сити, Гуандонг Провинс, Китай.  
 Импортёр в России: Общество с ограниченной от-  
 ветственностью «РЭД». Адрес: 108810, г. Москва, вн.  
 тер. г. поселение Марушкинское, п. Совхоза Крекши-  
 но, ул. Озерная, д. 5 стр. 1, помещ. 22.

©Red solution. Все права защищены. 2024

Воспроизведение, передача, распространение, пе-  
 ревод или другая переработка данного документа  
 или любой его части без предварительного пись-  
 менного разрешения правообладателя запрещены.

## СОДЕРЖАНИЕ

МЕРЫ БЕЗОПАСНОСТИ .....	6
Технические характеристики .....	7
Комплектация .....	8
I. ПЕРЕД НАЧАЛОМ ИСПОЛЬЗОВАНИЯ .....	8
II. ЭКСПЛУАТАЦИЯ ПРИБОРА .....	9
Быстрый холодный обдув .....	9
Функция памяти .....	9
Ионизация .....	9
Рекомендации по использованию мультистайлера .....	9
Сгибающийся корпус .....	9
III. УХОД ЗА ПРИБОРОМ .....	10
Хранение и транспортировка .....	10
IV. ПЕРЕД ОБРАЩЕНИЕМ В СЕРВИС-ЦЕНТР .....	10
V. ГАРАНТИЙНЫЕ ОБЯЗАТЕЛЬСТВА .....	11
Гарантийный талон .....	19

A1

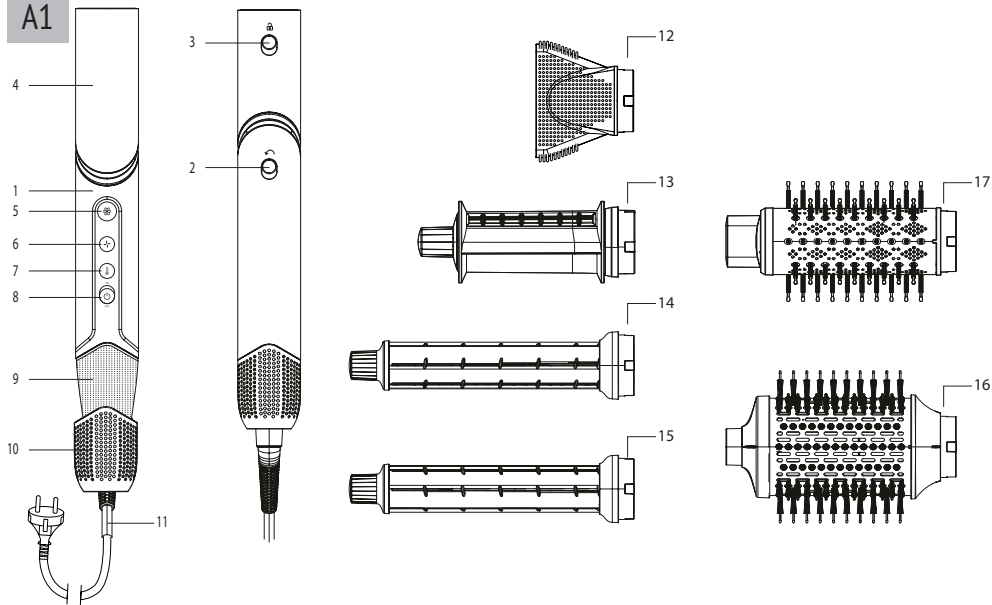

A2

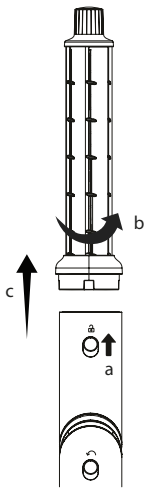

A3

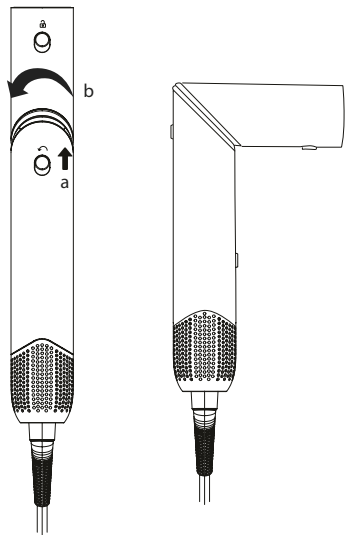

A4

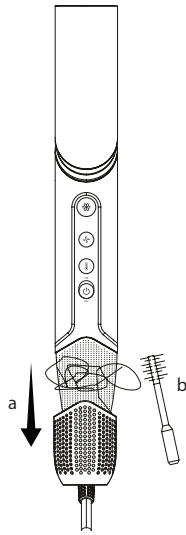

## УВАЖАЕМЫЙ ПОКУПАТЕЛЬ!

Благодарим вас за то, что отдали предпочтение бытовой технике Red solution.

Red solution – это качество, надежность и неизменно внимательное отношение к потребностям клиентов. Надеемся, что вам понравится продукция компании и вы также будете выбирать наши изделия в будущем.

Мультистайлер Red solution MS001 – это современное устройство для сушки и укладки волос в домашних условиях.

*Хотите узнать больше? Посетите наш сайт [www.redsolution.com.au](http://www.redsolution.com.au).*

Здесь вы найдете самую актуальную информацию о предлагаемой технике и ожидаемых новинках, сможете получить консультацию онлайн, а также заказать продукцию Red solution и оригинальные аксессуары к ней в нашем интернет-магазине.

**Служба поддержки пользователей Red solution в России: 8-800-511-86-19 (звонок по России бесплатный).**

 *Прежде чем использовать данное изделие, внимательно прочтите руководство по эксплуатации и сохраните его для справки. Правильное использование прибора значительно продлит срок его службы.*

**Меры безопасности и инструкции, содержащиеся в данном руководстве, не охватывают все возможные ситуации, которые могут возникнуть при эксплуатации прибора.**

**При работе с устройством пользователь должен руководствоваться здравым смыслом, быть осторожным и внимательным.**

## МЕРЫ БЕЗОПАСНОСТИ

- Производитель не несет ответственности за повреждения, вызванные несоблюдением техники безопасности и правил эксплуатации изделия.
- Данный электроприбор предназначен для использования в быту и может применяться в квартирах, загородных домах или в других подобных непромышленных условиях. Промышленное или любое другое нецелевое использование устройства будет считаться ненадлежащей эксплуатацией изделия. В этом случае производитель не несет ответственности за возможные последствия.
- Перед подключением устройства к электросети проверьте, совпадает ли ее напряжение с номинальным напряжением питания прибора (см. технические характеристики или заводскую табличку изделия).
- Используйте удлинитель, рассчитанный на потребляемую мощность прибора: несоответствие параметров может привести к короткому замыканию или возгоранию кабеля.

- Выключайте прибор из розетки после использования, а также во время его очистки или перемещения. Извлекайте электрошнур сухими руками, удерживая его за штепсель, а не за провод.
- Используйте прибор только по назначению. Использование прибора в целях, отличающихся от указанных в данном руководстве, нарушает правила эксплуатации.
- Не протягивайте шнур электропитания в дверных проемах или вблизи источников тепла. Следите за тем, чтобы электрошнур не перекручивался и не перегибался, не соприкасался с острыми предметами, углами и кромками мебели.
- Не накрывайте и не блокируйте вентиляционные отверстия, иначе прибор может перегреться.

**STOP**

*ПОМНИТЕ: Случайно повредив кабель электропитания, можно вызвать неполадки, которые не соответствуют условиям гарантии, а также получить удар током. При повреждении шнура питания его замену, во избежание опасности, должен производить изготовитель, сервисная служба или аналогичный квалифицированный персонал.*

- Запрещено эксплуатировать прибор на открытом воздухе: попадание влаги или посторонних предметов внутрь корпуса устройства может серьезно повредить его.
  - Запрещается пользоваться прибором вблизи наполненных водой емкостей (ванны, раковины и др.), погружать корпус прибора в воду или помещать его под струю воды, а также эксплуатировать прибор в помещениях с повышенной влажностью.
- При использовании прибора в ванной комнате следует отключать прибор

от электросети после использования, так как близость воды представляет опасность даже тогда, когда прибор выключен.

Для дополнительной защиты целесообразно установить устройство защитного отключения (УЗО) с номинальным током срабатывания, не превышающим 30 мА, в цепь питания ванной комнаты; при установке следует обратиться за консультацией к специалисту.



*Не допускайте контакта прибора с водой. Это может привести к поражению электрическим током!*

- В процессе работы насадка может нагреваться. Перед отсоединением дайте ей остыть.
- Прибор не предназначен для использования лицами (включая детей) с пониженными физическими, психическими или умственными способностями или при отсутствии у них опыта или знаний, если они не находятся под контролем данного прибора лицом, ответственным за их безопасность. Дети должны находиться под присмотром для недопущения игры с прибором.
- Запрещено самостоятельно ремонтировать прибор или вносить изменения в его конструкцию. Ремонт прибора должен производить исключительно специалист авторизованного сервис-центра. Непрофессионально выполненная работа может привести к поломке прибора, травмам и повреждению имущества.

**STOP**

*ВНИМАНИЕ! Запрещено использовать прибор при любых неисправностях.*

#### Технические характеристики

Модель..... MS001  
 Мощность..... 1200 Вт

Материал корпуса .....	пластик
Напряжение и частота сети питания .....	220–240 В-, 50/60 Гц
Защита от поражения электротоком .....	класс II
Защита от перегрева .....	есть
Тип управления .....	электронно-механический
Количество температурных режимов .....	4
Количество скоростей обдува .....	3
Ионизация .....	есть
Холодный обдув .....	есть
Функция запоминания настроек .....	есть
Складной корпус .....	есть
Уровень шума .....	82 дБ
Вес нетто .....	1050 г
Габаритные размеры (Ш × В × Г) .....	40*340*45 мм
Длина электрошнура .....	1.8 м

### Комплектация

Мультистайлер .....	1 шт.
Насадка-концентратор .....	1 шт.
Выпрямляющая насадка .....	1 шт.
Цилиндрическая насадка (правое направление) .....	1 шт.
Цилиндрическая насадка (левое направление) .....	1 шт.
Насадка-расческа овальная .....	1 шт.
Насадка-расческа круглая .....	1 шт.
Руководство по эксплуатации и гарантийный талон .....	1 шт.

*Производитель имеет право вносить изменения в дизайн, комплектацию и технические характеристики изделия в ходе совершенствования своей продукции без*

*дополнительного уведомления об этом. В технических характеристиках допускается погрешность ±10 %.*

### Устройство прибора (схема А1, стр. 4)

1. Нижняя часть корпуса
2. Кнопка сгибания корпуса
3. Кнопка отсоединения насадки
4. Верхняя часть корпуса
5. Кнопка быстрого холодного обдува
6. Кнопка регулировки скорости
7. Кнопка регулировки температуры
8. Кнопка включения
9. Фильтр
10. Крышка фильтра
11. Шнур питания
12. Насадка-концентратор
13. Выпрямляющая насадка
14. Цилиндрическая насадка (правое направление)
15. Цилиндрическая насадка (левое направление)
16. Насадка-расческа овальная
17. Насадка-расческа круглая

## I. ПЕРЕД НАЧАЛОМ ИСПОЛЬЗОВАНИЯ

Аккуратно достаньте изделие и его комплектующие из коробки. Удалите все упаковочные материалы и рекламные наклейки.



**Обязательно сохраните на месте предупреждающие наклейки (при наличии) и табличку с серийным номером**









*изделия на корпусе!*

*После транспортировки или хранения при низких температурах выдержите прибор при комнатной температуре не менее 2 часов перед включением.*



Протрите корпус прибора влажной тканью и дайте ему просохнуть.

## II. ЭКСПЛУАТАЦИЯ ПРИБОРА

1. Полностью размотайте сетевой шнур. Длина шнура ограничена, при необходимости используйте удлинитель.
2. Установите нужную насадку.
3. Подключите прибор к электросети.
4. Переведите кнопку  в положение ON, чтобы включить прибор.
5. Нажимая кнопку , выберите температурный режим:
  - холодный обдув (красные индикаторы кнопки  не горят);
  - прохладный обдув (горит один индикатор);
  - теплый обдув (горят два индикатора);
  - горячий обдув (горят три индикатора).
6. Нажимая кнопку , выберите скорость обдува:
  - низкая скорость (горит один синий индикатор кнопки );
  - средняя (горят два индикатора);
  - высокая (горят три индикатора).
7. Чтобы выключить прибор, переведите кнопку  в положение OFF.

### Быстрый холодный обдув

Эта функция позволяет более эффективно и быстро чередовать теплый и холодный обдув, не прибегая к кнопке . Нажмите и удерживайте кнопку

 в режиме прохладного, теплого или горячего обдува, и, пока вы держите кнопку, воздух не будет нагреваться. Отпустите кнопку , и прибор вернется в предыдущий температурный режим.



*Учитывайте, что чем выше температура, тем больше времени потребуется на остывание воздуха. Мгновенно охладить прибор невозможно.*



### Функция памяти

Мультистайлер запоминает настройки температуры и скорости обдува и вернется к ним, даже если его выключить и обесточить.

### Ионизация

Мультистайлер оснащен встроенным ионизатором воздуха: отрицательные ионы предотвращают накопление статического электричества в волосах, из-за которого волосы бывают непослушными, слипаются или, наоборот, торчат в разные стороны. Эта функция работает всегда, когда прибор включен.

### Сгибающийся корпус (схема А3, стр. 4)

Для большего удобства работы со сложными прическами мультистайлер позволяет согнуть корпус под прямым углом. Удерживая прибор за нижнюю часть корпуса, нажмите кнопку  и поверните верхнюю часть корпуса влево до упора. Перед тем как вернуть корпус в исходное положение, также нажмите кнопку .

### Рекомендации по использованию мультистайлера

1. Не рекомендуется подносить прибор слишком близко к волосам, чтобы не повредить их. Минимальное расстояние, на котором прибор безопасен для использования, – 10 см.
2. Пока волосы мокрые, высокая температура обдува идеальна. Затем, по

мере высыхания, лучше снизить температуру.

3. В режиме горячего обдува воздух на выходе из сопла сильно нагревается. Берегитесь ожогов!

### III. УХОД ЗА ПРИБОРОМ

Перед очисткой прибора убедитесь, что прибор отключен от электросети и полностью остыл. Для очистки корпуса прибора пользуйтесь сухой мягкой тканью.

**STOP** ЗАПРЕЩАЕТСЯ погружать корпус прибора в воду или помещать его под струю воды!

**STOP** ЗАПРЕЩАЕТСЯ использовать при очистке прибора грубые салфетки или губки, абразивные пасты. Также недопустимо использовать любые химически агрессивные вещества.

#### Снятие насадок (схема А2, стр. 5)

Прежде чем очищать насадку, снимите ее с прибора. Для очистки насадки пользуйтесь влажной тканью или промойте ее под струей воды.

#### Очистка фильтра (схема А4, стр. 5)

Регулярно очищайте впускной фильтр щеточкой или влажной тканью, предварительно сняв крышку фильтра.

#### Хранение и транспортировка

Перед хранением и повторной эксплуатацией очистите и полностью просушите все части прибора. Храните прибор в сухом вентилируемом месте вдали от нагревательных приборов и попадания прямых солнечных лучей. При транспортировке и хранении запрещается подвергать прибор механи-

ческим воздействиям, которые могут привести к повреждению прибора и/или нарушению целостности упаковки.

Берегите упаковку прибора от воды и других жидкостей.

### IV. ПЕРЕД ОБРАЩЕНИЕМ В СЕРВИС-ЦЕНТР

Неисправность	Возможная причина	Способ устранения
Прибор не включается	Нет напряжения в электросети, или неисправна розетка	Проверьте наличие напряжения в электросети. Подключите прибор к исправной розетке
	Напряжение сети питания может не соответствовать требованиям	Проверьте характеристики электросети
	Возможно, сработала защита от перегрева	Подождите 30 секунд и включите прибор снова
При уменьшении температуры обдува воздушный поток недостаточно охлаждается	Нагревательный элемент не успел остыть после переключения с высокой температуры на низкую	Для достижения максимальной низкой температуры необходимо некоторое время
Во время работы прибора появился посторонний запах	На некоторые части прибора было нанесено защитное покрытие	Посторонний запах исчезнет через некоторое время
	Прибор сильно нагревается во время работы	Сократите время непрерывной работы прибора

**i** В случае если неисправность устранить не удалось, обратитесь в авторизованный сервисный центр.

## V. ГАРАНТИЙНЫЕ ОБЯЗАТЕЛЬСТВА

На данное изделие предоставляется гарантия сроком на 12 месяцев с момента его приобретения или с даты изготовления изделия (если дату продажи определить невозможно). В течение гарантийного периода изготовитель обязуется устранить путем ремонта, замены деталей или замены всего изделия любые заводские дефекты.

Гарантия вступает в силу только в том случае, если дата покупки подтверждена печатью магазина и подписью продавца на оригинальном гарантийном талоне. Настоящая гарантия признается лишь в том случае, если изделие применялось в соответствии с руководством по эксплуатации, не ремонтировалось, не разбиралось и не было повреждено в результате неправильного обращения с ним, а также сохранена полная комплектность изделия. Данная гарантия не распространяется на естественный износ изделия. Настоящая гарантия не распространяется на изделия, используемые в промышленных и/или коммерческих целях.

**Гарантия не распространяется на изделия с повреждениями, вызванными:**

- неправильной эксплуатацией, небрежным обращением, неправильным подключением, несоблюдением прилагаемого руководства;

- механическими, тепловыми и иными повреждениями, возникшими по причине неправильной эксплуатации, небрежного отношения или несчастного случая;

- несвоевременной очисткой фильтров, пылесборников и других частей и аксессуаров, требующих периодической очистки и замены;

- попаданием внутрь посторонних предметов, жидкостей, насекомых, грызунов и т. д.;

- повреждением электрических шнуров;

- подключением в сеть с напряжением, отличным от указанного в правилах эксплуатации на изделие, или если параметры питающей сети не соответствуют стандартным;

- неквалифицированным ремонтом и другими вмешательствами, повлекшими изменения конструкции изделия;

- изменением или удалением серийного номера, или если серийный номер неразборчиво напечатан.

Гарантия не распространяется на узлы, механизмы и аксессуары, имеющие срок естественного износа (щетки для пылесосов, металлические чаши мультиварок и формы для выпекания с антипригарным покрытием, сетка-нож для соковыжималок, ножи, мешки-пылесборники, сменные фильтры, шампуни, жидкости и т. д.), а также на аккумуляторы и батареи питания. В соответствии с руководством по эксплуатации под действие гарантии не попадают работы по периодическому обслуживанию изделия.

Срок службы изделия и срок действия гарантийных обязательств на него исчисляются со дня продажи или с даты изготовления изделия (в случае, если дату продажи определить невозможно).

Дату изготовления прибора можно найти в серийном номере, расположенном на идентификационной наклейке на корпусе изделия. Серийный номер состоит из 13 знаков. 6-й и 7-й знаки обозначают месяц, 8-й – год выпуска устройства.



1 – месяц производства (01 – январь, 02 – февраль... 12 – декабрь), 2 – год производства (1 – 2021 г., 2 – 2022 г.... 0 – 2030 г.), 3 – серийный номер модели.

Установленный производителем срок службы прибора составляет 3 года со дня его приобретения при условии, что эксплуатация изделия производится в соответствии с данным руководством, применимыми техническими стандартами и при соблюдении условий гарантийного обслуживания.



*Упаковку, руководство пользователя, а также сам прибор необходимо утилизировать в соответствии с местной программой по переработке отходов. После окончания срока службы не выбрасывайте прибор вместе с бытовыми отходами. Передайте его в специализированный пункт для дальнейшей утилизации. Проявите заботу об окружающей среде. Отходы, образующиеся при утилизации изделий, подлежат обязательному сбору с последующей утилизацией в установленном порядке и в соответствии с действующими требованиями и нормами отраслевой нормативной документации, в том числе в соответствии с СанПиН 2.1.7.1322-03 «Гигиенические требования к размещению и обезвреживанию отходов производства и потребления».*

 *Бұл өнімді қолданбас бұрын, нұсқаулықты мұқият оқып шығыңыз және оны анықтама ретінде сақтаңыз. Құрылғыны дұрыс пайдалану оның қызмет ету мерзімін айтарлықтай ұзартады.*

**Осы нұсқаулықтағы қауіпсіздік шаралары мен нұсқаулар құрылғыны пайдалану кезінде туындауы мүмкін барлық жағдайларды қамтымайды.**

**Құрылғыны пайдалану кезінде пайдаланушы парасаттылықты, сақтықты және мұқияттылықты қолдануы керек.**

## ҚАУІПСІЗДІК ШАРАЛАРЫ

- Өндіруші бұйымға қатысты қауіпсіздік шаралары мен пайдалану нұсқауларын орындамау салдарынан болған зақым үшін жауапты емес.
- Бұл электр құрылғысы тұрмыстық мақсатта пайдалануға арналған және оны пәтерлерде, саяжайларда немесе басқа ұқсас өндірістік емес орталарда пайдалануға болады. Құрылғыны өнеркәсіптік немесе кез келген басқа мақсатсыз пайдалану өнімді дұрыс пайдаланбау болып саналады. Бұл жағдайда өндіруші ықтимал салдарларға жауапты емес.
- Құрылғыны қуат көзіне қоспас бұрын, кернеу құрылғының номиналды қуат кернеуіне сәйкес келетінін тексеріңіз (техникалық сипаттамаларды немесе өнімнің атауы тақтасын қараңыз).
- Құрылғының қуат тұтынуына арналған ұзартқыш сымды пайдаланыңыз: параметрлердің сәйкес келмеуі кабельдің қысқа тұйықталуына немесе өртке әкелуі мүмкін.
- Құралды пайдаланғаннан кейін және оны тазалағанда немесе жылжытқанда электр желісінен ажыратыңыз. Қуат сымын құрғақ қолмен

сымнан емес, ашасынан ұстаңыз.

- Құрылғыны тек мақсаты бойынша пайдаланыңыз. Құрылғыны осы нұсқаулықта көрсетілгеннен басқа мақсаттарда пайдалану пайдалану нұсқауларын бұзады.
- Қуат сымын өсіктер арқылы немесе жылу көздерінің жанынан өткізбеңіз. Қуат сымының бұралмауын немесе майыспауын немесе жиһаздың үшкір заттармен, бұрыштармен немесе жиектермен жанаспауын тексеріңіз.
- Желдету саңылауларын жаппаңыз немесе жауып тастамаңыз, әйтпесе құрылғы қызып кетуі мүмкін.

STOP

*ЕСКЕ АЛУ: Қуат сымын байқаусызда зақымдау кепілдікте қамтылмаған мәселелерге және электр тогының соғуына әкелуі мүмкін. Қуат сымы зақымдалған болса, қауіпті болдырмау үшін оны өндіруші, қызмет көрсету бөлімі немесе соған ұқсас білікті мамандар ауыстыруы керек.*

- Құрылғыны сыртта пайдаланбаңыз: құрылғының ішіне ылғал немесе бөде заттардың түсуі оны қатты зақымдауы мүмкін.
- Құрылғыны су толтырылған ыдыстардың (ванналар, раковиналар, т.б.) жанында қолданбаңыз, құрылғы корпусын суға батырмаңыз немесе ағынды судың астына қоймаңыз немесе құрылғыны ылғалдылығы жоғары бөлмелерде пайдаланбаңыз.

Жуынатын бөлмеде құрылғыны пайдаланған кезде, оны пайдаланғаннан кейін электр желісінен ажырату керек, өйткені судың жақындығы құрылғы өшірілген кезде де қауіп төндіреді.

Қосымша қорғаныс үшін ваннаның электрмен жабдықтау тізбегінде номиналды жұмыс тогы 30 мА аспайтын қалдық ток құрылғысын (RCD) орнатқан жөн; Орнату кезінде маманмен кеңесу керек.



*Құрылғының сумен жанасуына жол бермеңіз. Бұл электр тогының соғуына әкелуі мүмкін!*

- Жұмыс кезінде саптама қызып кетуі мүмкін. Ажыратпас бұрын оны суытыңыз.
- Бұл құрылғы физикалық, ақыл-ой немесе ақыл-ой мүмкіндіктері шектеулі немесе тәжірибесі мен білімі жоқ адамдардың (соның ішінде балалардың) пайдалануына арналмаған, егер олардың қауіпсіздігіне жауапты адам құрылғыны қадағалау немесе қадағалау болмаса. Балалардың құрылғымен ойнауына жол бермеу үшін оларды қадағалау керек.
- Құрылғыны өз бетіңізше жөндеуге немесе оның дизайнына өзгерістер енгізуге тыйым салынады. Құрылғыны жөндеуді тек уәкілетті қызмет көрсету орталығының маманы жүзеге асыруы керек. Кәсіби емес жұмыс жабдықтың бұзылуына, жарақат алуына және мүліктің бұзылуына әкелуі мүмкін.

STOP

*НАЗАР АУДАРЫҢЫЗ! Қандай да бір ақаулық орын алған жағдайда құрылғыны пайдалануға тыйым салынады.*

### Техникалық сипаттамалар

Үлгі.....	MS001
Қуаты.....	1200 Вт
Іс материалы .....	пластик
Қуат көзінің кернеуі мен жиілігі .....	220–240 В-, 50/60 Гц
Электр тогынан қорғану класы .....	II
қызып кетуден қорғау .....	бар
Басқару түрі .....	электронды-механикалық
Температура режимдерінің саны.....	4
Жылдамдықтардың саны.....	5
Ионизация.....	бар
Суық ауа.....	бар

Жад функциясы .....	бар
Жиналмалы дене .....	бар
Шу деңгейі .....	82 дБ
Таза салмағы .....	1050 г
Өлшемдері .....	40*340*45 мм
Электр бау ұзындығы .....	1.8 м

### Жабдық

Мультистильші .....	1 дана
Концентратордың саптамасы .....	1 дана
Түзеткіш қондырма .....	1 дана
Цилиндрлік саптама (оң бағытта) .....	1 дана
Цилиндрлік саптама (сол жақ) .....	1 дана
Сопақ тарақ қондырмасы .....	1 дана
Дөңгелек тарақ қондырмасы .....	1 дана
Пайдалану нұсқаулығы және кепілдік талоны .....	1 дана

Өндіруші өз өнімдерін жақсарту барысында қосымша ескертусіз өнімнің дизайнына, конфигурациясына және техникалық сипаттамаларына өзгерістер енгізуге құқылы. Техникалық сипаттамалар  $\pm 10\%$  қателеге жол береді.

### Құрылғы құрылымы (A1 сурет, 4 бет)

1. Төменгі дене
2. Денені бүктеу түймесі
3. Саңылауларды босату түймесі
4. Жоғарғы дене

5. Жылдам суық соққы түймесі
6. Жылдамдық түймесі
7. Температураны реттеу түймесі
8. Қуат түймесі
9. Сүзгі
10. Сүзгі қақпағы
11. Қуат сымы
12. Концентратордың саптамасы
13. Түзеткіш қондырма
14. Цилиндрлік саптама (оң бағытта)
15. Цилиндрлік саптама (сол жақ)
16. Сопақ тарақ қондырмасы
17. Дөңгелек тарақ қондырмасы

## I. ПАЙДАЛАНУ АЛДЫНДА







Өнімді және оның құрамдастарын қорықтан абайлап алыңыз. Барлық орауыш материалдар мен жарнамалық жапсырмаларды алып тастаңыз.

 **Шкафтағы ескерту жапсырмаларын (бар болса) және өнімнің сериялық нөмірінің жапсырмасын орнында ұстаңыз!**



*Төмен температурада тасымалдағаннан немесе сақтағаннан кейін құрылғыны қосар алдында оны бөлме температурасында кемінде 2 сағат ұстаңыз.*

Құрылғы корпусын дымқыл шүберекпен сүртіп, құрғатыңыз.

## II. ҚҰРЫЛҒЫНЫҢ ЖҰМЫСЫ

1. Қуат сымын толығымен босатыңыз. Сымның ұзындығы шектеулі; қажет болса ұзартқышты пайдаланыңыз.
2. Қажетті қосымшаны орнатыңыз.
3. Құрылғыны қуат көзіне қосыңыз.
4. Түймені жылжытыңыз  құрылғыны қосу үшін ON күйіне қойыңыз.
5. Түймені басу  температура режимін таңдаңыз:
  - суық ауа ағыны (қызыл түйме индикаторлары  жарық бермеңіз);
  - салқын ауа ағыны (бір индикатор қосулы);
  - жылы ауа ағыны (екі индикатор қосулы);
  - ыстық ауа ағыны (үш индикатор жанады).
6. Түймені басу , үрлеу жылдамдығын таңдаңыз:
  - төмен жылдамдық (бір көк түйме шамы жанады );
  - орташа (екі көрсеткіш қосулы);
  - жоғары (үш индикатор қосулы).
7. Құрылғыны өшіру үшін түймені жылжытыңыз  OFF күйіне.

### Жылдам суық ауа ағыны

Бұл функция түймені баспай-ақ жылы және суық ауаны тиімдірек және жылдам ауыстыруға мүмкіндік береді  Түймені басып тұрыңыз  салқын, жылы немесе ыстық режимде және түймені ұстап тұрғанда ауа қызбайды. Түймені босатыңыз , және құрылғы алдыңғы температура режиміне оралады.



*Температура неғұрлым жоғары болса, ауаның салқын-дауы соғұрлым ұзағырақ болатынын есте сақтаңыз. Құрылғыны бірден салқындату мүмкін емес.*



### Жад функциясы

Мультистилер температура мен үрлеу жылдамдығының параметрлерін есте сақтайды және олар өшірілген және қуатсыз болса да қайта оралады.

### Ионизация

Мультистилер кіріктірілген ауа ионизаторымен жабдықталған: теріс иондар шашта статикалық электр тогының жиналуын болдырмайды, бұл шаштың бағынбауына, бір-біріне жабысып қалуына немесе, керісінше, әртүрлі бағытта жабысып қалуына әкеледі. Бұл функция арқашан құрылғы қосулы кезде жұмыс істейді.

### Ілгіш дене (A3 сурет, 5 бет)

Күрделі шаш үлгілерімен жұмыс істегенде көбірек ыңғайлы болу үшін мультистилер денені тік бұрышпен бүгуге мүмкіндік береді. Құрылғыны корпусстың төменгі бөлігінен ұстап, түймені басыңыз  және дененің жоғарғы бөлігін тоқтағанша солға бұраңыз. Денені бастапқы орнына қайтармас бұрын түймені де басыңыз .

### Мультистильдерді пайдалану бойынша ұсыныстар

1. Шашқа зақым келтірмеу үшін құрылғыны шашқа тым жақындату ұсынылмайды. Құрылғыны пайдалану қауіпсіз болатын ең аз қашықтық - 10 см.
2. Шаш дымқыл болған кезде, жоғары ауа температурасы өте қолайлы. Содан кейін, ол құрғаған кезде, температураны төмендету жақсы.
3. Ыстық үрлеу режимінде саптамдан шығатын ауа қатты қызды. Күйіп қалудан сақ болыңыз!

## III. ҚҰРЫЛҒЫҒА ҚЫЗМЕТ КӨРСЕТУ

Құралды тазаламас бұрын, құрылғының электр желісінен ажыратылғанына және толық суығанына көз жеткізіңіз. Құрылғы корпусын тазалау үшін құрғақ жұмсақ шүберекті пайдаланыңыз.

**STOP**

*Құрылғы корпусын суға батырмаңыз немесе ағын судың астына қоймаңыз!*

**STOP**

*Құрылғыны тазалау кезінде өрескел шүберектерді, губкаларды немесе абразивті пасталарды ҚОЛДАНБАҢЫЗ. Сондай-ақ кез келген химиялық агрессивті заттарды қолдануға болмайды.*

### Қосымшаларды жою (А2 сурет, 5 бет)

Қосымшаны тазаламас бұрын оны құрылғыдан алыңыз. Қосымшаны тазалау үшін дымқыл шүберекті пайдаланыңыз немесе ағынды сумен шайыңыз.

### Сүзгіні тазалау (А4 сурет, 5 бет)

Сүзгі қақпағын шешкеннен кейін кіріс сүзгісін щеткамен немесе дымқыл шүберекпен жүйелі түрде тазалаңыз.

### Сақтау және тасымалдау

Сақтау немесе қайта пайдалану алдында құрылғының барлық бөліктерін тазалап, толығымен құрғатыңыз. Құрылғыны жылыту құрылғылары мен тікелей күн сәулесінен алыс, құрғақ, желдетілетін жерде сақтаңыз.

Тасымалдау және сақтау кезінде құрылғының зақымдалуына және/немесе қаптаманың тұтастығына нұқсан келтіруі мүмкін механикалық кернеуге ұшырауға тыйым салынады.

Құрылғының қаптамасын судан және басқа сұйықтықтардан алыс ұстаңыз.

## IV. ҚЫЗМЕТ КӨРСЕТУ ОРТАЛЫҒЫНА ҚОҢЫРАУ АЛДЫНДА

Бұзылыс	Ықтимал себеп	Жою
Құрылғы қосылмайды	Қуат көзі жоқ немесе розетка ақаулы	Электр желісіндегі кернеудің болуын тексеріңіз. Құрылғыны жұмыс істейтін розеткаға қосыңыз
	Желілік кернеу талаптарға сәйкес келмеуі мүмкін	Электр сипаттамаларын тексеріңіз
	Қызып кетуден қорғаныс істен шыққан болуы мүмкін.	30 секунд күтіп, құрылғыны қайта қосыңыз
Ауа температурасы төмендеген кезде ауа ағыны жеткілікті түрде салқындатылады	Қыздыру элементі жоғары температурадан төмен температураға ауысқаннан кейін салқындатуға уақыт болмады	Мүмкін болатын ең төменгі температураға жету үшін біраз уақыт қажет
Құрылғы жұмыс істеген кезде біртүрлі иіс пайда болды	Құрылғының кейбір бөліктері қорғаныс жабынымен қапталған.	Бөтен иіс біраз уақыттан кейін жоғалады
	Жұмыс кезінде құрылғы қатты қызады	Құрылғының үздіксіз жұмыс істеу уақытын қысқартыңыз



*Егер мәселені шешу мүмкін болмаса, уәкілетті қызмет көрсету орталығына хабарласыңыз*



## V. КЕПІЛДІК МІНДЕТТЕМЕЛЕР

### Кепілдік талоны қолдану нұсқаулығының соңында орналасқан!

Осы бұйымға сатып алынған сәттен 12 ай мерзіміне кепілдік беріледі. Өндіруші кепілдік кезеңі ішінде жөндеу, бөлшектерді ауыстыру немесе бүкіл бұйымды ауыстыру жолымен кез келген зауыттық ақауларды жоюға міндеттенеді. Кепілдік тек сатып алу күні түпнұсқалық кепілдік талонында дүкен мөрімен және сатушы қолымен расталған жағдайда ғана күшіне енеді. Осы кепілдік тек бұйым пайдалану бойынша нұсқаулыққа сәйкес қолданылған, жөнделмеген, бұзылмаған және онымен дұрыс жұмыс істеуі нәтижесінде зақымданбаған, сонымен қатар бұйымның толық жинағы сақталған жағдайда танылады. Осы кепілдік бұйымның табиғи тозуына және шығын материалдарына таралмайды (сүзгілер және т. б.). Бұйымның қызмет мерзімі мен кепілдік міндеттемелердің жарамдылық мерзімі өндірілген кезден бастап немесе бұйым жасалған кезден бастап есептеледі (егер сатылған күнін анықтау мүмкін болмаса). Аспаптың өндірілген кезі бұйым корпусындағы сәйкестендіру жапсырмасында орналасқан сериялық нөмірден табуға болады. Сериялық нөмір 13 белгіден тұрады. 6-ші және 7-шы белгілер айды, 8-ші – құрылғы шыққан жылды білдіреді.

0	0	0	0	0	1	1	2	3	3	3	3	3
---	---	---	---	---	---	---	---	---	---	---	---	---

- 1 – өндірілген айы (01 – қаңтар, 02 – ақпан ... 12 – желтоқсан)  
 2 – өндірілген жылы (1 – 2021 ж., 2 – 2022 ж. ... 0 – 2030 ж.)  
 3 – үлгінің сериялық нөмірі

Өндірушінің белгілеген құралдың қызмет ету мерзімі бұйымды пайдалану қолданылатын техникалық стандарттар және осы нұсқаулыққа сәйкес жүзеге асырылу шарттарында сатып алынған күннен бастап 3 жылды құрайды.

### КЕПІЛДІК ҚЫЗМЕТ КӨРСЕТУДІҢ ШАРТТАРЫ

Осы бағдарлама тауар сатылған күннен 12 ай ішінде кепілдік міндеттемелерді қамтиды немесе өндірілген кезден есептеледі (егер сату күнін анықтау мүмкін болмаса). Аспаптың өндірілген кезі бұйым корпусындағы сәйкестендіру жапсырмасында орналасқан сериялық нөмірден табуға болады. Сериялық нөмір 13 белгіден тұрады. 6-ші және 7-шы белгілер айды, 8-ші – құрылғы шыққан жылды білдіреді. Тек клиент кепілдік қызмет көрсету шарттарын ұстанғанда ғана мерзімдер қолданылады. Осы кепілдік өнеркәсіптік және/немесе коммерциялық мақсатта пайдаланылатын бұйымдарға таралмайды. Сату кезінде сатушы кепілдік талонын дұрыс толтыруын, аппараттың сериялық нөмірін, сату мерзімін көрсетуін, мөр басуын, сонымен қатар қол қоюын қадағалаңыз. Өнімді, жиынтықтылығын, техникалық жағдайын тексеріңіз, кепілдік шарттарымен танысып, қол қойыңыз.

Кепілдік талонында көрсетілген деректерге өзгеріс енгізуге, өшіруге немесе қайтадан жазуға болмайды. Кепілдік келесіден туындаған зақымдары бар бұйымдарға таралмайды:

- дұрыс пайдаланбау, ұқыпсыз қолдану, дұрыс қоспау, ілеспе нұсқаулықты ұстанбау;
- дұрыс пайдаланбау, ұқыпсыз қолдану немесе жазатайым оқиға себебінен туындаған механикалық, жылулық және басқа зақымдардан;
- тазалап және ауыстырып тұруды талап ететін сүзгілерді, шаң

жинағыштарды және басқа бөліктер мен аксессуарларды уақытында тазаламаудан;

- ішіне бөгде зат, сұйықтық, жәндіктер, кеміргіштер және т.б. түсуінен;
- электр бауы зақымдануынан;
- осы бұйымды пайдалану ережелерінде көрсетілгенінен басқа кернеумен немесе қоректендіретін желінің стандартты параметрлеріне сәйкес келмейтін желіге қосудан;
- бұйым құрылымы өзгерістерін туындатқан біліксіз жөндеуден және басқа араласудан;
- тойтарылмас күш әсерінен (өрт, тасқын, найзағай және басқа);
- бұйымның ыстыққа төзімді емес бөліктеріне жоғары сыртқы температураның әсерінен;
- сериялық нөмірі өзгертілген, жойылған немесе анық басылмаған.

Кепілдік нақты тозу мерзімі бар тораптар, механизмдер мен аксессуарларға (шаң сорғыш щеткалары, мультипісіргіштердің металл табақтары мен күйікке қарсы жабындылары бар пісіруге арналған қалыптар, шырын сыққыштардың торпышақтары, пышақтар, қаптаршаң жинағыштар, ауыстырылатын сүзгілер, сусабындар, сұйықтықтар және т.б.), сонымен қатар аккумуляторлық қоректену көздеріне және қоректену батареяларына таралмайды. Пайдалану бойынша нұсқаулыққа сәйкес кепілдіктің әрекетіне аспапқа кезеңді қызмет көрсету бойынша жұмыстар жатпайды.

**Сіздің аймақта сервистік орталықтардың бары туралы ақпаратты сондай-ақ [www.redsolution.company](http://www.redsolution.company) сайтынан нақтылауға болады. Қазақстан Республикасында пайдаланушы қолдау қызметі: тел. +7 777 747 40 44 (Қазақстан Республика бойынша телефон соғу тегін).**



Орам, пайдаланушы нұсқаулығы, сондай-ақ құралдың өзін қалдықтарды қайта өңдеу бойынша жергілікті бағдарламаға сәйкес утилизациялау керек. Мұндай бұйымдарды қарапайым тұрмыстық қоқыспен бірге лақтырмаңыз.

## УСЛОВИЯ ГАРАНТИЙНОГО ОБСЛУЖИВАНИЯ

При продаже проследите, чтобы продавец правильно заполнил гарантийный талон, указал серийный номер изделия, дату продажи, поставил свою подпись и печать. Проверьте комплектность и техническое состояние изделия, ознакомьтесь с условиями гарантии и поставьте свою подпись. Не допускается вносить изменения, стирать или переписывать данные, указанные в гарантийном талоне.

Информацию о наличии сервисных центров в вашем регионе можно уточнить на сайте [www.redsolution.company](http://www.redsolution.company). Служба поддержки пользователей в России: тел. 8 (800) 511-86-19 (звонок по России бесплатный).

Адрес организации, уполномоченной на принятие претензий от покупателей и производящей ремонт и техническое обслуживание изделия (ООО «РЭД»): 108810, г. Москва, вн. тер. г. поселение Марушкинское, п. Совхоза Крекшино, ул. Озерная, д. 5 стр. 1, помещ. 22.

Если вы недовольны качеством сервисного обслуживания (установленные требованиями Закона о защите прав потребителей сроки на устранение неисправностей по гарантии превышены, отсутствуют запасные части, некачественно выполнен ремонт и т. д.), обращайтесь в головной сервис-центр по телефону 8 (800) 511-86-19 или заполните форму на официальном сайте [www.redsolution.company](http://www.redsolution.company). Благодаря обратной связи мы исправим возникающие недочеты, чтобы сервис был качественным, своевременным и удобным. Спасибо за вашу помощь.

Заполняется фирмой-продавцом / Сатушы фирма толтырады

Дата продажи / Сатылған күні

Серийный номер / Сериялық нөмір

Фирма продавец / Сатушы фирма

Подпись продавца / Сатушының қолы

Печать фирмы-продавца / Сатушы фирманың мөрі

**Изделие надлежащего качества, укомплектовано, технически исправно, претензий не имею. С условиями гарантии ознакомлен.**  
Бұйымның сапасы жарамды, жинақталған, техникалық жөн, шағымым жоқ. Кепілдік шарттарымен таныстым.

Подпись покупателя /  
Сатып алушының қолы

[www.redsolution.com](http://www.redsolution.com)  
Made in China  
MS001-RED-UM-1