

项目名称

T2355 (分销)

版本号

MP1.0

设计时间

20240920

物料名称

使用说明书

设计师

王佳丽

审核

吴东东 20240920

批准

吴东东 20240920

料号

40150500000534

材质工艺要求:

材质要求: 80g 金东太空梭哑粉纸, 封面过哑油, 骑马钉

颜色及专色: Pantone Cool Gray 11C

尺寸要求: 140*140mm

认证要求: 测试标准: 包装指令 94/62/EC

变更履历:

Xiaomi Electric Scooter 5 User Manual

Manuel d'utilisation de Xiaomi Electric Scooter 5

Manual de usuario de Xiaomi Electric Scooter 5

Руководство пользователя электросамоката
Xiaomi Electric Scooter 5

دليل مستخدم السكوتر الكهربائي من Xiaomi

Xiaomi Elektrische Step 5 Gebruikershandleiding

Посібник користувача для Електричного самоката
Xiaomi Electric Scooter 5

Manual do utilizador da Trotinete eléctrica Xiaomi 5

Elektrokoloběžka Xiaomi 5 Uživatelská příručka



- EN Read this manual carefully before use, and retain it for future reference.
- FR **IMPORTANT** : À lire attentivement et à conserver pour consultation ultérieure.
- ES Lea detenidamente este manual antes de usar el producto y consérvelo para futuras consultas.
- RU Перед использованием внимательно прочтите это руководство. Сохраните его — оно может понадобиться вам в дальнейшем.
- AR اقرأ هذا الدليل بعناية قبل الاستخدام واحتفظ به للرجوع إليه مستقبلاً.
- NL Lees vóór gebruik deze handleiding zorgvuldig door en bewaar deze om later te kunnen raadplegen.
- UA Уважно прочитайте цю інструкцію й збережіть її для подальшого використання.
- PT Leia este manual com atenção antes de utilizar o produto e guarde-o para referência futura.
- CS Před použitím výrobku si pečlivě přečtete tuto příručku a uschovejte ji pro budoucí potřebu.

Safety Reminder/Rappel des règles de sécurité/Recordatorio de seguridad/Рекомендации по технике безопасности/تذكير السلامة/Veiligheidsinstructies/Нагадування про техніку безпеки/Aviso de segurança/Bezpečnostní připomenutí

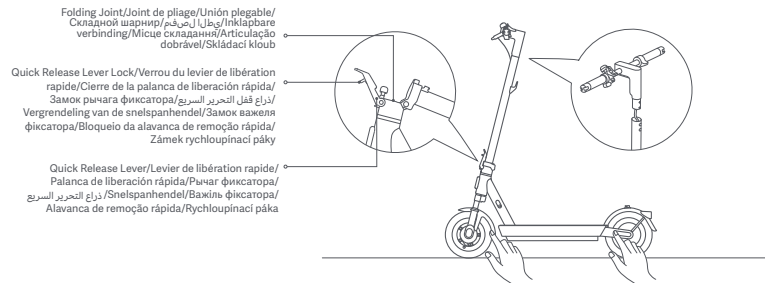

- EN Watch out for hand crush and pinch points hazards in the following positions during use:
- Between the handlebar and the stem when installing the handlebar.
 - Openings on the wheels.
 - Between the front mudguard and the deck.
 - Between the quick release lever and the quick release lever lock, and between the folding joint and the stem when folding or unfolding.
 - Between the mudguards and the wheels.
- FR Faites attention aux risques que posent les points d'écrasement et de pincement de doigt dans les positions suivantes pendant l'utilisation :
- Entre le guidon et la potence lors de l'installation du guidon.
 - Ouvertures sur les roues.
 - Entre le garde-boue avant et le pont.
 - Entre le levier de libération rapide et le verrou du levier de libération rapide, et entre le joint de pliage et la potence lors du pliage ou du dépliage.
 - Entre les garde-boue et les roues.
- ES Durante el uso, tenga cuidado con los riesgos de aplastamiento de las manos y puntos de pinzamiento en las siguientes posiciones:
- Entre el manillar y el vástago al instalar el manillar.
 - Aberturas en las ruedas.
 - Entre el guardabarros frontal y la plataforma.
 - Entre la palanca de liberación rápida y el bloqueo de la palanca de liberación rápida, y entre la unión plegable y el vástago al plegar o desplegar.
 - Entre los guardabarros y las ruedas.

- RU Во время использования обратите внимание на риск защемления рук в следующих местах:
- Между рулем и рулевой стойкой во время установки руля.
 - Отверстия в колесах.
 - Между передним брызговиком и платформой.
 - Между фиксатором быстроразъемного механизма и замком фиксатора быстроразъемного механизма, а также между складным шарниром и рулевой стойкой при складывании или раскладывании.
 - Между брызговиками и колесами.

- AR انتبه إلى مخاطر إصابة اليد بالسحق و نقاط الضغط في الأماكن التالية أثناء الاستخدام:
- بين المقود والساق عند تثبيت المقود.
 - الفتحات الموجودة على العجلات.
 - بين واقي الطين الأمامي والقاعدة.
 - بين ذراع التحرير السريع وقفل ذراع التحرير السريع وبين مفصل الطي والساق عند الطي أو الفتح.
 - بين واقيات الطين والعجلات.

- NL Let op het gevaar van beknelling en knelpunten in de volgende posities tijdens het gebruik:
- Tussen het stuur en de stuurpen bij het monteren van het stuur.
 - Openingen op de wielen.
 - Tussen het voorspatbord en het plateau.
 - Tussen de snelspanhendel en de vergrendeling van de snelspanhendel, en tussen de inklapbare verbinding en de stuurpen bij het in- of uitklappen.
 - Tussen de spatborden en de wielen.

- UA Слідкуйте за небезпекою розчавлення та защемлення рук у таких положеннях під час використання:
- Між кермом і виносом під час встановлення керма.
 - Отвори на колесах.
 - Між переднім брызговиком і палубою.
 - Між важелем швидкого вивільнення та фіксатором важеля швидкого вивільнення, а також між місцем складання і штоком під час складання чи розкладання.
 - Між брызговиками і колесами.

- PT Atenção aos perigos de entalamento ou esmagamento das mãos nas seguintes posições durante a utilização:
- Entre o guiador e o eixo ao instalar o guiador.
 - Aberturas nas rodas.
 - Entre o guarda-lamas dianteiro e a Plataforma.
 - Entre a alavanca de desbloqueio rápido e o bloqueio da alavanca de desbloqueio rápido, e entre a articulação dobrável do eixo ao dobrar ou desdobrar.
 - Entre os guarda-lamas e as rodas.

- CS Při používání dávejte pozor na nebezpečí sevření rukou a skřípnutí v následujících místech:
- Mezi řídítky a tyčí při montáži řídítek.
 - Otvory na kolech.
 - Mezi předním blatníkem a palubní deskou.
 - Mezi rychloupínací pákou a zámkem rychloupínací páky a mezi skládacím kloubem a tyčí při skládání nebo rozkládání
 - Mezi blatníky a koly.

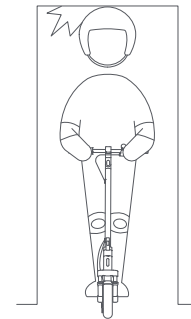

- EN Always steer clear of obstacles.
- FR Évitez systématiquement les obstacles.
- ES Manténgase siempre alejado de posibles obstáculos.
- RU Всегда объезжайте различные препятствия на дороге.
- AR احرص دائما على الابتعاد عن العقبات.
- NL Vermijd obstakels.
- UA Завжди об'їжджайте перешкоди.
- PT Mantenha a distância de obstáculos.
- CS Vždy se vyhněte překážkám.



- EN Avoid hitting your head on door frames, elevators, and other overhead obstacles.
- FR Attention à ne pas vous cogner la tête contre les encadrements de portes, les ascenseurs et autres obstacles en hauteur.
- ES Tenga cuidado de no golpearse la cabeza con los marcos de las puertas, ascensores y otros obstáculos elevados.
- RU Будьте осторожны, чтобы не удариться головой о дверную коробку в помещении, лифте или о другие объекты.
- AR تجنب ارتطام رأسك بإطارات الأبواب والمصاعد والعوائق الأخرى.
- NL Kijk uit dat u uw hoofd niet stoot aan deurkozijnen, liften en andere obstakels boven uw hoofd.
- UA Будьте обережні, щоб не вдаритися головою об одвірок у приміщенні чи ліфті, а також об інші предмети над головою.
- PT Evite bater com a cabeça em umbrais de portas, elevadores e outros obstáculos suspensos.
- CS Vyvarujte se nárazů hlavou do rámu dveří, výtahů a jiných překážek nad hlavou.

Watch out for Safety Risk/Attention aux risques pour la sécurité/Tenga en cuenta los riesgos de seguridad/
Избегайте опасных ситуаций/احترس من مخاطر السلامة/Neem veiligheidsrisico's in acht/Уникайте небезпечних
ситуацій/Tenha em atenção os riscos de segurança/Pozor na bezpečnostní rizika

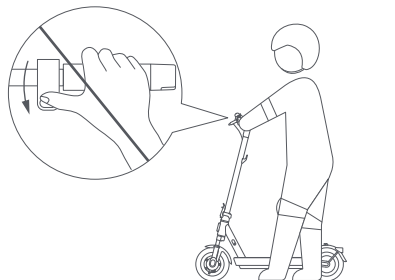

- ⊗ EN Do not press the accelerator when you are walking alongside the scooter.
FR N'appuyez pas sur l'accélérateur lorsque vous marchez à côté de la trottinette.
ES No presione el acelerador cuando camine al lado del patinete.
RU Во время прогулки с самокатом не нажимайте на рычаг газа.
AR لا تضغط على المسرع أثناء المشي بجانب السكوتر.
NL Druk niet op de versneller wanneer u naast de step loopt.
UA Не натискайте кнопку акселератора, коли йдете пішки із самокатом.
PT Não pressione o acelerador enquanto caminha ao lado da trotinete.
CS Když jdete vedle koloběžky, nemačkejte akcelerátor.

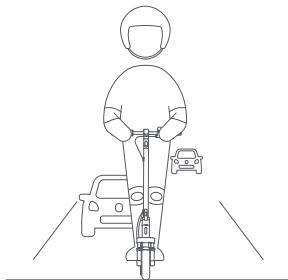

- ⊗ EN Unless otherwise authorized by the local laws, it is forbidden and illegal to ride on public roads, motorways, and expressways.
FR Sauf autorisation contraire par la législation locale, il est interdit et illégal de circuler sur les voies publiques, les autoroutes et les voies rapides.
ES A menos que las leyes locales autoricen lo contrario, está prohibido y es ilegal circular por vías públicas, autopistas y autovías.
RU Если в местных законах не допускается иное, ездить по дорогам общего пользования, автострадам и скоростным автомагистралям запрещено.
AR يحظر قانوناً ركوب السكوتر على الطرق السريعة وطرق النقل السريع، ما لم تسمح القوانين المحلية بخلاف ذلك.
NL Tenzij er andere regels gelden volgens de lokale wetgeving, is het verboden en illegaal om op openbare wegen, autowegen en autosnelwegen te rijden.
UA Якщо місцевими законами не передбачено інше, заборонено їздити по дорогах загального користування, автострадах та швидкісних автомагістралях.
PT Exceto nos casos permitidos pela lei local, é proibido circular em estradas públicas, autoestradas e vias rápidas.
CS Pokud místní zákony nepovolují jinak, je jízda na veřejných komunikacích, dálnicích a rychlostních silnicích zakázána a nezákonná.

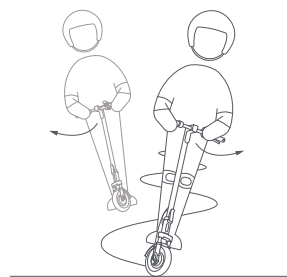

- ⊗ EN Do not abruptly change the steering direction at high speed.
FR Ne changez pas brusquement de direction à vitesse élevée.
ES No cambie de dirección de forma abrupta a altas velocidades.
RU Не поворачивайте резко руль самоката на большой скорости.
AR لا تغير اتجاه القيادة فجأة في السرعة العالية.
NL Verander niet plotseling van stuurrichting wanneer u snel rijdt.
UA Не повертайте кермо надто різко на високій швидкості.
PT Quando circular a alta velocidade, não mude de direção de forma repentina.
CS Při vysoké rychlosti neměňte prudce směr řízení.

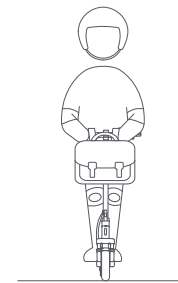

- ⊗ EN Do not hang bags or other heavy stuff on the handlebar.
FR N'accrochez pas de sacs ou autres objets lourds sur le guidon.
ES No cuelgue bolsas ni nada pesado en el manillar.
RU Не вешайте рюкзаки и другие тяжелые предметы на руль.
AR لا تعلق الحقائب أو غيرها من الأشياء الثقيلة على المقود.
NL Hang geen tassen of andere zware spullen aan het stuur.
UA Не вішайте сумки чи інші важкі предмети на кермо.
PT Não pendure sacos ou outros objetos pesados no guidador.
CS Na řídítka nezavěšujte tašky ani jiné těžké věci.

Do not Try Dangerous Actions/Ne tentez pas de réaliser des actions dangereuses/No intente realizar maniobras peligrosas/Избегайте опасного вождения/لا تجرب الحركات الخطرة/Voer geen gevaarlijke handelingen uit/Не виконуйте небезпечних дій/Não tente efetuar ações perigosas/Непокушуйте се о небезпечні чинности



- EN Do not ride on one foot.
FR Ne roulez pas sur un pied.
ES No conduzca con un solo pie.
RU Во время движения не стойте на одной ноге.
AR لا تتركب السكوتر بقدم واحدة.
NL Houid altijd beide voeten op het plateau.
UA Під час їзди не спійте на одній нозі.
PT Não circule apoiado apenas num pé.
CS Nejezděte na jedné noze.

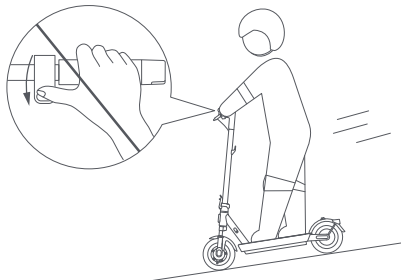

- EN Do not accelerate when going downhill, and brake in time to slow down. When on a steep slope, you need to step off the scooter and push.
FR N'accélérez pas en descente, et freinez à temps pour ralentir. Sur une pente raide, vous devez descendre de la trottinette et pousser.
ES No acelere cuando vaya cuesta abajo y frene a tiempo para reducir la velocidad. Cuando se encuentre en una pendiente pronunciada, deberá bajarse del patinete y empujarlo.
RU Не ускоряйтесь при спуске с горки и вовремя тормозите, чтобы замедлить ход. На крутом уклоне сойдите с самоката и катите его.
AR لا تتسارع عند النزول من منحدر وشد الفرامل في الوقت المناسب للإبطاء. وعند النزول على منحدر حاد، عليك النزول من السكوتر ودفعه.
NL Schakel niet naar een hogere versnelling wanneer u bergafwaarts rijdt en rem tijdig af. Bij steile hellingen moet u afstappen en de step voortduwen.
UA Не прискорюйтеся під час спуску з гірки та вчасно пригальмовуйте, щоб уповільнити рух. Перед крутим схилом зійдіть із самоката й пройдіть пішки.
PT Não acelere durante as descidas e efetue travagens atempadas. Sempre que se deparar com uma subida íngreme, é necessário sair da trottineta para a empurrar.
CS Při jízdě z kopce nezrychluje a včas brzdíte, abyste zpomalili. Na prudkém svahu musíte z koloběžky sesednout a tlačít.

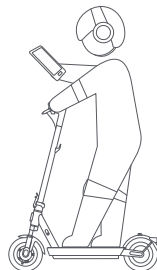

- EN Do not use mobile phone or wear earphones when operating the scooter.
FR N'utilisez pas votre téléphone et ne portez pas d'écouteurs lorsque vous utilisez la trottinette.
ES No use el móvil ni auriculares cuando esté usando el patinete.
RU Не используйте мобильный телефон и не надевайте наушники во время езды на самокате.
AR لا تستخدم الهاتف المحمول أو ترتدي سماعات الأذن أثناء ركوب السكوتر.
NL Gebruik geen mobiele telefoon en draag geen oordopjes tijdens het bedienen van de step.
UA Не користуйтеся мобільним телефоном або навушниками за кермом самоката.
PT Não utilize telemóveis nem auriculares durante a utilização da trottineta.
CS Při řízení koloběžky nepoužívejte mobilní telefon ani nepoužívejte sluchátka.



- EN Do not ride in the rain. Do not ride through puddles or any other (water) obstacles.
FR Ne roulez pas sous la pluie. Ne traversez pas les flaques d'eau ou tout autre obstacle (aquatique).
ES No conduzca bajo la lluvia. No pase por charcos ni por otros obstáculos líquidos.
RU Не ездите в дождливую погоду. Не проезжайте через лужи и другие (водные) препятствия.
AR لا تتركب السكوتر في المطر، لا تمر بالسكوتر عبر أي بركة أو أي عوائق (مائية) أخرى.
NL Rijd niet als het regent. Rijd niet door regenplassen of andere (natte) obstakels.
UA Не катайтеся в дощову погоду. Не їдьте через калюжі чи будь-які інші водні перешкоди.
PT Não circule com tempo de chuva. Não circule por cima de poças ou outros obstáculos (com água).
CS Nejezděte v dešti. Nejezděte přes louže nebo jiné (vodní) překážky.



- EN Do not ride with anyone else, including children.
FR Ne roulez pas avec une autre personne, notamment des enfants.
ES No conduzca con nadie más, incluidos los niños.
RU Не ездите на самокате с пассажиром, в том числе с ребенком.
AR لا تتركب مع أي شخص آخر، بما في ذلك الأطفال.
NL Rijd niet samen met iemand op de step, inclusief kinderen.
UA Не катайтеся на самокаті з пасажиром, зокрема дітьми.
PT Circule sozinho e sem companhia, incluindo crianças.
CS Nejezděte s nikým jiným, včetně dětí.

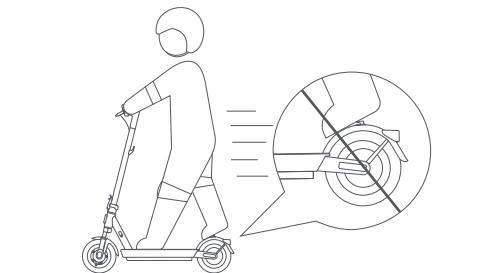

- EN Do not keep your feet on the rear mudguard.
FR Ne laissez pas vos pieds sur le garde-boue arrière.
ES No coloque el pie sobre el guardabarros trasero.
RU Не наступайте на задний брызговик.
AR لا تبق قدميك على الرفرف الخلفي.
NL Zet uw voeten niet op het achterspatbord.
UA Не наступайте на заднє крило.
PT Não coloque os pés no para-lamas traseiro.
CS Nenechávejte nohy na zadním blatniku.



- EN Do not let go of the handlebar while riding.
FR Ne lâchez pas le guidon lorsque vous conduisez.
ES No suelte el manillar mientras conduce.
RU Не отпускайте руль во время езды.
AR لا تترك المقود أثناء الركوب.
NL Houd uw handen altijd aan het stuur.
UA Не відпускайте кермо під час їзди.
PT Não largue o guiador durante a circulação.
CS Během jízdy nepouštějte řídítka.

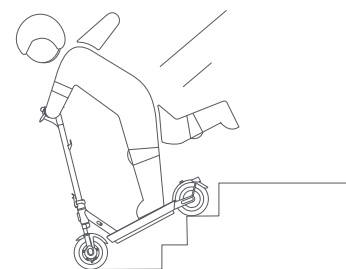

- EN Do not try riding up or down stairs, nor try jumping over obstacles.
FR Ne tentez pas de monter ou de descendre les escaliers avec votre trottinette ni de sauter par-dessus des obstacles.
ES No intente subir ni bajar escaleras, ni saltar obstáculos.
RU Не ездите на самокате по лестницами не пытайтесь перепрыгивать через препятствия.
AR لا تحاول الركوب على الدرج صعوداً أو هبوطاً، أو القفز فوق الحواجز.
NL Probeer geen trappen op of af te rijden en spring niet over obstakels.
UA Не катайтеся на самокаті сходами та не намагайтеся перестрибувати перешкоди.
PT Não tente subir ou descer escadas com a trotinete nem saltar sobre obstáculos.
CS Nepokoušejte se jezdit nahoru nebo dolů po schodech ani skákat přes překážky.

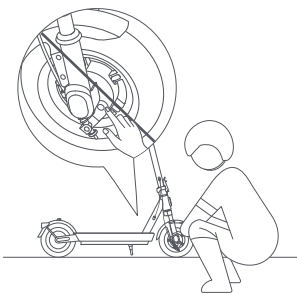

- EN Do not touch the mechanical brake.
 FR Ne touchez pas au frein mécanique.
 ES No toque el freno mecánico.
 RU Не касайтесь тормозного механизма.
 AR لا تلمس الفرامل الميكانيكية.
 NL Raak de mechanische rem niet aan.
 UA Не торкайтеся механічного гальма.
 PT Não toque no travão mecânico.
 CS Nedotýkejte se mechanické brzdy.



- EN Do not directly ride through puddles. If there is a puddle, avoid it at a low speed
 FR Ne conduisez pas directement dans des flaques d'eau. S'il y a une flaque d'eau, évitez-la à basse vitesse.
 ES No pase directamente por los charcos. Si hay un charco, evítelo a baja velocidad.
 RU Не катайтесь непосредственно по лужам. Если есть лужа, объезжайте ее на малой скорости.
 AR لا تقد مباشرة فوق برك الماء. إذا كان هناك بركة ماء ، تجنبها بسرعة منخفضة.
 NL Rijd niet direct door plassen. Als u een plas tegenkomt, vermijd deze met een lage snelheid.
 UA Не їздіть безпосередньо через калюжі. Якщо є калюжа, уникайте її на низькій швидкості.
 PT Não ande diretamente através nas poças. Se houver uma poça, evite-a em baixa velocidade.
 CS Nejezděte přímo přes kaluže. Pokud je na silnici kaluž, vyhněte se jí při nízké rychlosti.

Product Overview/Présentation du produit/Descripción del producto/Описание изделия/نظرة عامة حول المنتج/
 Productoverzicht/Опис продукту/Visão geral do produto/Přehled o výrobku

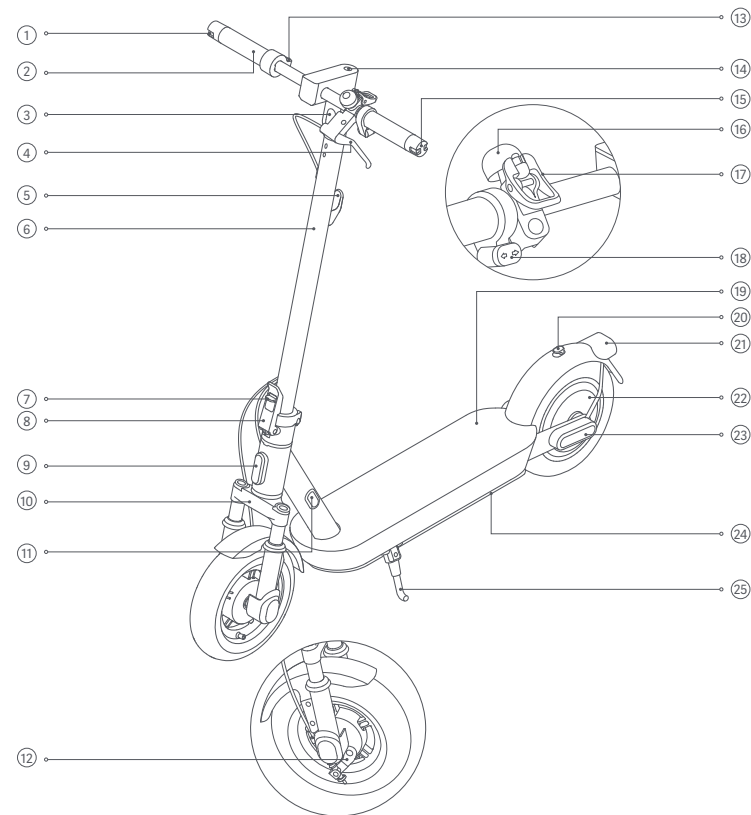

① EN Right Winglight FR Voyant latéral droit ES Luz del intermitente derecho RU Правый указатель поворота AR ضوء الجناح الأيمن NL Rechter richtingaanwijzer UA Правий ліхтар PT Luz de asa direita CS Právě světlo	② EN Handlebar FR Guidon ES Manillar RU Руль AR المقود NL Stuur UA Кермо PT Guiador CS Řídítka	③ EN Headlight FR Phare ES Luz delantera RU Передняя фара AR المصباح الأمامي NL Koplamp UA Передня фара PT Farol CS Přední světlo	⑩ EN Front Shock Absorber FR Amortisseur de chocs avant ES Amortiguador delantero RU Передний амортизатор AR ممتص الصدمات الأمامي NL Voorste schokdemper UA Передній амортизатор PT Amortecedor frontal CS Přední tlumič	⑪ EN Charging Port FR Port de charge ES Puerto de carga RU Разъем для зарядки AR منفذ الشحن NL Oplaadpoort UA Порт для заряджання PT Porta de carregamento CS Nabíjecí port	⑫ EN Mechanical Brake FR Frein mécanique ES Freno mecánico RU Тормозной механизм AR فرامل ميكانيكية NL Mechanische rem UA Механічне гальмо PT Travão mecânico CS Mechanická brzda
④ EN Brake Lever FR Levier de frein ES Palanca de freno RU Тормозная ручка AR ذراع المكبح NL Remhendel UA Важіль гальма PT Alavanca do travão CS Brzdová páka	⑤ EN Hook FR Crochet ES Gancho RU Крючок AR الخطاق NL Haak UA Гачок PT Gancho CS Hák	⑥ EN Stem FR Potence ES Eje RU Рулевая стойка AR القضيب NL Stuurpen UA Стійка PT Haste CS Tyč	⑬ EN Accelerator FR Accélérateur ES Acelerador RU Рычаг газа AR ذراع المسرع NL Versneller UA Кнопка акселератора PT Acelerador CS Akcelerátor	⑭ EN Control Panel & Power Button FR Tableau de bord et bouton d'alimentation ES Panel de control y botón de encendido RU Панель управления и кнопка питания AR لوحة التحكم و زر التشغيل NL Bedieningspaneel en aan-/uitknop UA Панель керування та кнопка живлення PT Painel de controlo e botão de alimentação CS Ovládací panel a tlačítka napájení	⑮ EN Left Winglight FR Voyant latéral gauche ES Luz del intermitente izquierdo RU Левый указатель поворота AR ضوء الجناح الأيسر NL Linker richtingaanwijzer UA Лівий ліхтар PT Luz de asa esquerda CS Levé světlo
⑦ EN Quick Release Lever Lock FR Verrou du levier de libération rapide ES Cierre de la palanca de liberación rápida RU Замок рычага фиксатора AR قفل ذراع التحرير السريع NL Vergrendeling van de snelspanhendel UA Замок важеля фіксатора PT Bloqueio da alavanca de remoção rápida CS Zámek rychloupínací páky	⑧ EN Quick Release Lever FR Levier de libération rapide ES Palanca de liberación rápida RU Рычаг фиксатора AR ذراع التحرير السريع NL Snelspanhendel UA Важіль фіксатора PT Alavanca de remoção rápida CS Rychloupínací páka	⑨ EN Front Reflector FR Réflecteur avant ES Reflector delantero RU Передний отражатель AR العاكس الأمامي NL Reflector aan de voorkant UA Передній відбивач PT Refletor dianteiro CS Přední odrazka	⑯ EN Scooter Bell FR Sonnette de la trottinette ES Timbre del patinete RU Сигнальный звонок AR جرس السكوتر NL Stepbel UA Дзвоник самоката PT Campainha da trotinete CS Zvonek koloběžky	⑰ EN Buckle & Bell Lever FR Système d'attache et levier de sonnette ES Hebilla y palanca del timbre RU Скоба и ручка звонка AR ذراع الجرس و إبزيم NL Gesp en belklepel UA Кільце та важіль дзвоника PT Fivela e alavanca da campainha CS Páka přezky a zvonku	⑱ EN Winglight Buttons FR Boutons de voyant latéral ES Botones de la luz del intermitente RU Кнопки включения указателей поворота AR ذراع الجرس و إبزيم NL Richtingaanwijzerknoppen UA Кнопки ліхтарів PT Botões da luz de asa CS Tlačítka bočních světel







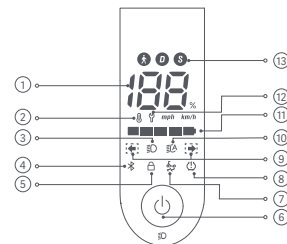



19	EN Deck	FR Repose-pied	ES Plataforma	RU Платформа	AR المنصة	NL Plateau	UA Платформа	PT Plataforma	CS Deska
20	EN Hook	FR Crochet	ES Gancho	RU Крючок	AR الخفاف	NL Haak	UA Гачок	PT Gancho	CS Háč
21	EN Taillight & Rear Reflector	FR Feu et réflecteur arrière	ES Luz trasera y reflector trasero	RU Фонарь заднего хода и задний отражатель	AR المصابيح الخلفية والعاكس الخلفي	NL Achterlicht en achterreflector	UA Задня фара та задній відбивач	PT Farol e refletor traseiros	CS Zadní světlo a zadní odrazka
22	EN Wheel Motor	FR Moteur-roue	ES Motor de la rueda	RU Двигатель колеса	AR موتور العجلة	NL Wielmotor	UA Колісний двигун	PT Motor da roda	CS Motor kola
23	EN Side Reflector	FR Réflecteur latéral	ES Reflector lateral	RU Боковой отражатель	AR عاكس جانبي	NL Zijreflector	UA Боковий відбивач	PT Refletor lateral	CS Voční odrazka
24	EN Battery Compartment	FR Compartiment de batterie	ES Compartimento de la batería	RU Отсек аккумулятора	AR حجرة البطارية	NL Accucompartiment	UA Відсік батарей	PT Compartimento da bateria	CS Příhradka na baterii























25	EN Kickstand	FR Béquille	ES Patilla	RU Подножка	AR مسند	NL Standaard	UA Підніжка	PT Descanso	CS Stojánek
----	--------------	-------------	------------	-------------	---------	--------------	-------------	-------------	-------------

Control Panel & Power Button/ Tableau de bord et bouton d'alimentation/ Panel de control y botón de encendido/ Панель управления и кнопка питания/ لوحة التحكم وزر التشغيل/ Bedieningspaneel en aan-/uitknop/ Панель керування та кнопка живлення/ Painel de controlo e botão de alimentação/ Ovládací panel a tlačítko parájení

















- ① EN Speedometer: It displays the current speed when the scooter is working. When the scooter has an issue, it displays an error code. When the scooter is charging, it displays the current battery level.
- FR Compteur de vitesse : il affiche la vitesse à laquelle vous roulez lorsque la trottinette fonctionne. Lorsque la trottinette présente un problème, un code d'erreur s'affiche. Lorsque la trottinette charge, le niveau de batterie s'affiche.
- ES Velocímetro: Muestra la velocidad actual cuando el patinete está en funcionamiento. Cuando el patinete tiene un problema, muestra un código de error. Cuando el patinete se está cargando, muestra el nivel de batería actual.
- RU Спидометр. Здесь отображается текущая скорость во время работы самоката. Если с самокатом возникла проблема, на спидометре отображается код ошибки. Во время зарядки самоката на нем отображается текущий уровень заряда.
- AR عداد السرعة: يعرض السرعة الحالية عند عمل السكوتر. عند وجود مشكلة بالسكوتر، يقوم بعرض رمز خطأ. عند شحن السكوتر فهو يعرض مستوى البطارية الحالي.
- NL Snelheidsmeter: Deze geeft de huidige snelheid van de step aan tijdens het rijden. Bij problemen met de step wordt een foutcode weergegeven. Tijdens het opladen wordt het huidige accuniveau van de step weergegeven.
- UA Спідометр. Відображає поточну швидкість, коли самокат перебуває в робочому режимі. Відображає код помилки, коли виникає проблема під час роботи самоката. Відображає поточний рівень заряду батареї під час заряджання самоката.
- PT Velocímetro: Apresenta a velocidade atual sempre que a trotinete estiver em funcionamento. Sempre que ocorrer um problema com a trotinete, apresenta um código de erro. Sempre que a trotinete estiver a carregar, apresenta o nível de bateria atual.
- CS Tachometr: Zobrazuje aktuální rychlost, když je koloběžka v provozu. Pokud má koloběžka problém, zobrazí se chybový kód. Při nabíjení koloběžky se zobrazuje aktuální stav úrovně nabití baterie.

- ② EN Temperature Warning: If the battery temperature is too high or too low, the thermometer icon will be on. This will result in reduced acceleration and possibly charging issues. Use or charge the scooter after its battery temperature returns to the normal operating range.
- FR Avertissement relatif à la température: Si lka température de la batterie est trop élevée ou trop basse, l'icône du thermomètre sera allumée. Ceci entraînera une réduction de l'accélération et éventuellement des problèmes de charge. Utiliser ou charger la trottinette après que la température de sa batterie est revenue à une plage de fonctionnement normale.
- ES Aviso de temperatura: Si la temperatura de la batería es demasiado alta o demasiado baja, el icono del termómetro estará encendido. Esto provocará una menor aceleración y posiblemente problemas de carga. Utilice o cargue el scooter una vez que la temperatura de la batería vuelva al rango de funcionamiento normal.
- RU Предупреждение о температуре: Если температура аккумулятора слишком высока или слишком низка, значок термометра будет гореть. Это приведет к снижению ускорения и, возможно, к проблемам с зарядкой. Используйте или заряжайте самокат после того, как температура аккумулятора вернется в нормальный рабочий диапазон.
- AR تحذير درجة الحرارة: إذا كانت درجة حرارة البطارية مرتفعة للغاية أو منخفضة للغاية، سيضيء رمز مقياس الحرارة. هذا من شأنه أن يسفر عن انخفاض التسارع ومشاكل محتملة في الشحن. استخدم سكوتر أو أشحنه بعد عودة درجة حرارة البطارية إلى نطاق التشغيل الطبيعي.
- NL Temperatuuraanwijzing: als de temperatuur van de batterij te hoog of te laag is, gaat het thermometerpictogram branden. Dit zal leiden tot een langzamere acceleratie en mogelijk problemen bij het opladen. Gebruik of laad de step op nadat de temperatuur van de batterij weer binnen het normale bereik is.
- UA Попередження про температуру: якщо температура батареї занадто висока або занадто низька, піктограма термометра світитися. Це призведе до зниження прискорення та, можливо, проблем із зарядкою. Використовуйте або зарядіть скутер після того, як температура акумулятора повернеться до нормального робочого діапазону.
- PT Aviso de temperatura: Se a bateria da temperatura for muito alta ou muito baixa, o ícone do termómetro irá estar ligado. Isto irá resultar numa aceleração reduzida e possivelmente em problemas de carregamento. Utilize ou carregue a trotinete após a temperatura da bateria voltar ao alcance operacional normal.
- CS Varování ohledně teploty: Pokud je teplota baterie příliš vysoká nebo příliš nízká, svítí ikona teploměru. To bude mít za následek sníženou akceleraci a případně problémy s nabíjením. Koloběžku používejte nebo nabíjejte až poté, co se teplota baterie vrátí do normálního provozního rozsahu.
- ③ EN Light:  lighting up means the headlight and taillight are on, and  going out indicates the headlight and taillight are off. Turn on the scooter, and press the power button to turn the headlight and taillight on or off.
- FR Lumière :  l'éclairage signifie que le phare et le feu arrière sont allumés, et  l'extinction indique que le phare et le feu arrière sont éteints. Allumez la trottinette, et appuyez sur le bouton d'alimentation pour allumer ou éteindre le phare et le feu arrière.
- ES Luz:  encendida significa que el faro y la luz trasera están encendidos, y  apagada indica que el faro y la luz trasera están apagados. Encienda el patinete eléctrico y pulse el botón de encendido para encender o apagar el faro y la luz trasera.
- RU Освещение: когда  загорается, это означает, что передний и задний фонари включены, а когда  гаснет, это указывает на то, что передний и задний фонари выключены. Чтобы включить или выключить передний и задний фонари, активируйте самокат и нажмите кнопку питания.
- AR الإضاءة:  الإضاءة تعني أن الضوء الأمامي والضوء الخلفي يعملان، و  وعندما ينطفئ يشير إلى أن الضوء الأمامي والضوء الخلفي مطفاين. قم بتشغيل السكوتر، واضغط على زر الطاقة لتشغيل أو إيقاف تشغيل الضوء الأمامي والضوء الخلفي.
- NL Licht:  aangaan betekent dat de koplamp en het achterlicht aan zijn, en  uitgaan betekent dat de koplamp en het achterlicht in of uit te schakelen.
- UA Підсвічування:  увімкнення світла означає, що увімкнені передня фара та задній ліхтар,  вимкнення підсвічування означає, що вимкнена фара та задній ліхтар вимкнені. Увімкніть електричний самокат і натисніть кнопку живлення, щоб вмикнути або вимкнути передню фару та задній ліхтар.

- PT Luz:  aceso significa que o farol e a luz traseira estão acesos, e  apagado indica que o farol e a luz traseira estão apagados. Ligue a trottinete e prima o botão de energia para acender ou apagar o farol e a luz traseira.
- CS Světlo:  rozsvícení znamená, že přední a zadní světlo svítí, a  zhasnutí znamená, že přední a zadní světlo nesvítí. Zapněte koloběžku a stisknutím tlačítka napájení zapněte nebo vypněte přední a zadní světlo.
- ④ EN Bluetooth: When the icon lights up, it indicates the scooter has been successfully connected to the mobile device.
- FR Bluetooth : Lorsque l'icône s'allume, cela indique que la trottinette s'est connectée avec succès au dispositif mobile.
- ES Bluetooth: Cuando el icono se ilumina, indica que el scooter se ha conectado con éxito al dispositivo móvil.
- RU Bluetooth: Когда значок загорается, это означает, что самокат успешно подключен к мобильному устройству.
- AR البلوتوث: عندما تضيء الأيقونة، تشير الأيقونة إلى أن السكوتر متصل بنجاح بالجهاز المحمول.
- NL Bluetooth: Wanneer het pictogram oplicht, geeft dit aan dat de step met succes is verbonden met het mobiele apparaat.
- UA Bluetooth: Коли піктограма світитися, це означає, що самокат успішно під'єднано до мобільного пристрою.
- PT Bluetooth: Quando o ícone acende, indica que a trottinete foi ligada com sucesso ao dispositivo móvel.
- CS Bluetooth: Když se ikona rozsvítí, znamená to, že koloběžka byla úspěšně připojena k mobilnímu zařízení.isositivo móvel.
- ⑤ EN Motor Lock:  lighting up means the motor is locked, and  going out indicates the motor is unlocked. You can only lock or unlock the motor via the Xiaomi Home app. For detailed instructions, see the section of Lock & Unlock Your Scooter.
- FR Verrouillage du moteur :  l'éclairage signifie que le moteur est verrouillé, et  l'extinction signifie que le moteur est déverrouillé. Vous pouvez uniquement verrouiller/déverrouiller le moteur via l'application Xiaomi Home. Pour les instructions détaillées, consulter la section intitulée Verrouillez et déverrouillez votre trottinette.
- ES Bloqueo del motor:  encendido significa que el motor está bloqueado, y  apagado indica que el motor está desbloqueado. Solo podrá bloquear o desbloquear el motor a través de la aplicación Xiaomi Home. Para obtener instrucciones detalladas, consulte la sección de Bloquear y Desbloquee de su scooter.
- RU Блокировка двигателя: когда  загорается, это означает, что двигатель заблокирован, а когда  гаснет, это указывает на разблокировку двигателя. Вы можете заблокировать или разблокировать двигатель только с помощью приложения Mi Home/Xiaomi Home. Подробные инструкции смотрите в разделе «Блокировка/разблокировка самоката».
- AR قفل المحرك:  الإضاءة تعني أن المحرك مقفل، و  انطفاء الإضاءة يعني أن المحرك غير مقفل. يمكنك قفل أو فتح قفل المحرك عبر تطبيق Xiaomi Home.
- NL Motorvergrendeling:  aangaan betekent dat de motor is vergrendeld, en  uitgaan betekent dat de motor is ontgrendeld. U kunt de motor alleen vergrendelen/ontgrendelen via de Xiaomi Home-app. Voor gedetailleerde instructies, zie de rubriek Uw step vergrendelen & ontgrendelen.
- UA Замок мотора:  увімкнення світла означає, що мотор заблокований,  вимкнення світла означає, що мотор розблокований. Мотор можна заблокувати або розблокувати тільки через програму Xiaomi Home. Докладну інструкцію див у розділі «Блокування та розблокування вашого самоката».
- PT Bloqueio do motor:  aceso significa que o motor está bloqueado, e  apagado indica que o motor está desbloqueado. Pode bloquear ou desbloquear o motor apenas através da aplicação Xiaomi Home. Para obter instruções detalhadas, consulte a secção Bloqueie e desbloqueie a sua trottinete.
- CS Zámek motoru:  rozsvícení znamená, že motor je uzamčen, a  zhasnutí znamená, že motor je odemčen. Motor můžete zamknout nebo odemknout pouze prostřednictvím aplikace Xiaomi Home. Podrobné pokyny naleznete v části Zamknutí a odemknutí koloběžky.

- ⑥ EN Power Button: Press the button to turn the scooter on, and hold the button for 2 to 3 seconds to turn the scooter off. When the scooter is on, press the button to turn on/off the headlight and taillight, and press twice to cycle through the modes. Note: The scooter will turn off automatically when it enters standby mode for more than 10 minutes. The standby mode means that the scooter is not being charged or not locked when it is on and not running.
- FR Bouton d'alimentation : appuyez sur le bouton pour démarrer la trottinette, et maintenez-le enfoncé pendant 2 à 3 secondes pour l'éteindre. Quand la trottinette est sous tension, appuyez sur le bouton pour allumer ou éteindre les phares avant et arrière et appuyez deux fois pour changer de mode. Remarque : La trottinette s'éteindra automatiquement lorsqu'il entre en mode veille pendant plus de 10 minutes. Le mode veille signifie que le trottinette est en cours de charge ou qu'il n'est pas verrouillé lorsqu'il est allumé et pas en fonctionnement.
- ES Botón de encendido: Pulse el botón para encender el patinete y manténgalo pulsado de 2 a 3 segundos para apagarlo. Cuando el patinete esté encendido, pulse el botón para apagar/encender la luz delantera y trasera. Púlselo dos veces para cambiar entre los modos de conducción. Nota: El patinete eléctrico se apagará automáticamente cuando entre en modo de espera durante más de 10 minutos. El modo de espera significa que el patinete eléctrico se está cargando o no está bloqueado cuando está encendido y no está en marcha.
- RU Кнопка питания. Нажмите кнопку один раз, чтобы включить самокат, и удерживайте ее в течение 2–3 секунд, чтобы выключить его. Когда самокат включен, нажмите кнопку для включения/выключения передней фары и фонаря заднего хода или нажмите ее дважды для переключения между режимами. Примечание: Самокат автоматически выключается, если находится в режиме ожидания более 10 минут. Режим ожидания означает, что самокат заряжается или не блокируется, когда он включен и не работает.
- AR زر التشغيل: اضغط زر الطاقة لتشغيل السكوتر، واضغط مع الاستمرار على زر الطاقة لمدة ما بين 2 إلى 3 ثوانٍ لإيقاف تشغيله. عند تشغيل السكوتر، اضغط على الزر لتشغيل/إيقاف تشغيل المصباح الأمامي والخلفي واضغط مرتين للتنقل بين الأوضاع. ملاحظة: سيتوقف السكوتر عن التشغيل تلقائياً عندما يدخل وضع الاستعداد لأكثر من 10 دقائق. وضع الاستعداد أن السكوتر قيد الشحن أو غير مفعل عندما يكون في حالة تشغيل ولا يسير.
- NL Aan-/uitknop: Druk op de aan-uitknop om de step in te schakelen. Voor het uitschakelen van uw step, houdt u de knop 2 à 3 seconden ingedrukt. Wanneer de step is ingeschakeld, drukt u op de knop om de koplamp en het achterlicht aan en uit te schakelen. Druk twee keer op de knop om tussen de modi te schakelen. Opmerking: De step wordt automatisch uitgeschakeld wanneer deze langer dan 10 minuten in de stand-by modus staat. De stand-by modus houdt in dat de step wordt opgeladen of niet vergrendeld als deze aan staat en niet rijdt.
- UA Кнопка живлення. Натисніть її, щоб увімкнути самокат, і утримуйте протягом 2–3 секунд, щоб вимкнути його. Коли самокат увімкнено, натисніть цю кнопку, щоб увімкнути чи вимкнути передню та задню фару. Натискайте її двічі, щоб перемикалися між режимами. Примітка: Самокат автоматично вимкнеться, коли переїде в режим очікування більше ніж на 10 хвилин. Режим очікування означає, що самокат заряджається або не заблокований, коли він увімкнений і не працює.
- PT Botão de alimentação: Prima o botão para ligar a trotinete e mantenha-o premido durante 2 a 3 segundos para desligá-la. Quando a trotinete estiver ligada, prima o botão para ligar/desligar o farol dianteiro e traseiro, e prima duas vezes para percorrer os modos. Nota: A trotinete vai desligar automaticamente quando entrar no modo de espera por mais de 10 minutos. O modo de espera significa que a trotinete está a ser carregada ou não trancada quando está ligada e a não andar.
- CS Tlačítko napájení: Stisknutím tlačítka koloběžku zapnete a podržením tlačítka po dobu 2 až 3 sekund koloběžku vypnete. Poznámka: Koloběžka se automaticky vypne, když přejde do pohotovostního režimu na více než 10 minut. Pohotovostní režim znamená, že koloběžka není nabíjena ani uzamčena, když je zapnutá a nejede.

- ⑦ EN TCS anti-slip reminder: When the TCS (traction control system) anti-slip function is enabled, the scooter can prevent the tires from slipping excessively to maintain stability during operations such as starting, accelerating, or turning. The TCS anti-slip function is enabled when  is on, and disabled when  is off. This function can be enabled or disabled via the Xiaomi Home app.
- FR Rappel antidérapant TCS : Lorsque la fonction antidérapante TCS (système de contrôle de traction) est activée, la trottinette peut empêcher les pneus de glisser excessivement pour maintenir la stabilité lors d'opérations telles que le démarrage, l'accélération ou les virages. La fonction antidérapante TCS est activée lorsque  est activé et désactivé lorsque  est désactivé. Cette fonction peut être activée ou désactivée à travers dans l'application Xiaomi Home.
- ES Recordatorio antideslizamiento SCT: Cuando la función antideslizamiento del SCT (sistema de control de tracción) esté activada, el patinete eléctrico puede evitar que los neumáticos resbalen en exceso para mantener la estabilidad durante operaciones como el arranque, la aceleración o los giros. La función antideslizamiento SCT se activa cuando  está activada, y se desactiva cuando  está desactivada. Esta función se puede activar o desactivar a través de la aplicación Xiaomi Home.
- RU Напоминание о ПБС: когда активирована функция ПБС (противобуксовочная система), самокат может предотвращать чрезмерное проскальзывание шин, чтобы сохранить устойчивость во время таких операций, как трогание с места, ускорение или поворот. Функция ПБС активирована, когда горит значок , и отключена, когда  не горит. Эту функцию можно включить и выключить в приложении Mi Home/Xiaomi Home.
- AR تذكير ممانع الانزلاق لنظام التحكم بالجر (TCS): عند تفعيل وظيفة ممانع الانزلاق لنظام التحكم بالجر (TCS)، يمكن للسكوتر منع الإطارات من الانزلاق بشكل مفرط للحفاظ على الثبات أثناء التشغيل مثل البدء والتسريع والانعطاف. يتم تمكين وظيفة ممانع الانزلاق لنظام التحكم بالجر (TCS) عندما يكون  مضميناً، ويتم تعطيلها عند يكون  مطفئاً. يمكن تمكين هذه الوظيفة أو تعطيلها من تطبيق Xiaomi Home.
- NL Lembrete de antiderrapagem do TCS: Quando a função antiderrapagem do TCS (sistema de controle de tração) está ativada, a trotinete pode evitar que os pneus deslizem excessivamente para manter a estabilidade durante operações como arranque, aceleração ou viragem. A função antiderrapagem do TCS está ativada quando  está ligado, e está desativada quando  está desligado. Esta função pode ser ativada ou desativada na aplicação Xiaomi Home.
- UA Нагадування проти ковзання TCS: коли функція проти ковзання TCS (система контролю тяги) увімкнена, самокат може запобігти надмірному ковзанню шин, щоб підтримувати стабільність під час таких операцій, як старт, прискорення або поворот. Функція протиковзання TCS увімкнена, коли  увімкнена, і вимкнена, коли  вимкнена. Цю функцію можна увімкнути або вимкнути за допомогою програми Xiaomi Home.
- PT Protiprokluzová připomínka TCS: Pokud je zapnuta funkce proti prokluzu TCS (systém kontroly trakce), koloběžka může zabránit nadměrnému prokluzování pneumatik, aby se zachovala stabilita během operací, jako je rozjezd, zrychlování nebo zatáčení. Funkce TCS proti prokluzu je zapnutá, když je  zapnutá, a vypnutá, když je  vypnutá. Tuto funkci můžete povolit nebo zakázat v aplikaci Xiaomi Home.
- CS Protiprokluzová připomínka TCS: Pokud je zapnuta funkce proti prokluzu TCS (systém kontroly trakce), koloběžka může zabránit nadměrnému prokluzování pneumatik, aby se zachovala stabilita během operací, jako je rozjezd, zrychlování nebo zatáčení. Funkce TCS proti prokluzu je zapnutá, když je  zapnutá, a vypnutá, když je  vypnutá. Tuto funkci můžete povolit nebo zakázat v aplikaci Xiaomi Home.

8	EN Inflation reminder: When  is on, it indicates that the tire maintenance reminder cycle has been reached. Please check the tire pressure and inflate the tires in time to avoid damage due to insufficient tire pressure. The recommended tire pressure is 45–50 psi. Note: After completing maintenance, follow the instructions in the app to disable the maintenance reminder on the control panel.	RU Использование указателей поворота: когда самокат включен, нажмите левую или правую кнопку включения указателя поворота — начнет мигать соответствующий указатель поворота и индикатор на панели управления. При этом, с той же частотой будет срабатывать звуковой сигнал. Нажмите кнопку еще раз, чтобы выключить указатель поворота.
FR	Rappel de gonflage : Lorsque  est activé, cela indique que le cycle de rappel d'entretien des pneus a été atteint. Veuillez vérifier la pression des pneus et gonfler les pneus à temps pour éviter les dommages dus à une pression des pneus insuffisante. La pression recommandée pour les pneus est de 45 à 50 psi. Remarque : Une fois la maintenance terminée, suivez les instructions de l'application pour désactiver le rappel de maintenance sur le panneau de contrôle.	AR مؤثر ضوء الجناح: عندما يكون السكوتر قيد التشغيل، اضغط على زر ضوء الجناح الأيسر أو اليمين، ثم سيومض ضوء الجناح والمؤشر المطابق على لوحة التحكم. في الوقت نفسه، سوف يستجيب الجرس بنفس التواترة. اضغط على الزر مرة أخرى لإيقاف تشغيل ضوء الجناح.
ES	Recordatorio de inflado: Cuando  está activado, indica que se ha alcanzado el ciclo de recordatorio de mantenimiento de los neumáticos. Compruebe la presión de los neumáticos e inflelos a tiempo para evitar daños debidos a una presión insuficiente en los neumáticos. La presión recomendada para los neumáticos es de 45–50 psi. Nota: Tras finalizar el mantenimiento, siga las instrucciones de la aplicación para desactivar el recordatorio de mantenimiento en el panel de control.	NL Richtingaanwijzer aangeven: Als de step aan staat, druk op de linker of rechter richtingaanwijzerknop dan zal de bijbehorende richtingaanwijzer en het lampje op het bedieningspaneel gaan knipperen. Ondertussen zal de zoemer op dezelfde frequentie reageren. Druk nogmaals op de knop om de richtingaanwijzer uit te zetten.
RU	Напоминание о подкачке шин: когда горит значок  , он информирует о наступлении срока напоминания о необходимости технического обслуживания шин. Проверьте давление в шинах и своевременно подкачивайте их, чтобы избежать поломки из-за недостаточного давления. Рекомендуемое давление в шинах составляет 45–50 фунтов/кв. дюйм. Примечание: после завершения технического обслуживания, следуйте инструкциям в приложении, чтобы отключить напоминание о необходимости технического обслуживания на панели управления.	UA Ліхтар вказує на наведене далі: коли самокат увімкнено, натисніть кнопку лівого або правого ліхтаря, після цього будуть блимати відповідний ліхтар та індикатор на панелі керування. У цей час буде реагувати зумер на одній і тій самій частоті. Щоб вимкнути ліхтар, натисніть кнопку повторно.
AR	تذكير النفخ: عندما يكون  مضيئاً، فهذا يعني أنه تم الوصول إلى دورة تذكير الصيانة للإطارات. يرجى التحقق من ضغط الإطارات ونفخ الإطارات في الوقت المناسب. ملاحظة: بعد الانتهاء من الصيانة، اتبع التعليمات الموجودة في التطبيق لتعطيل تذكير الصيانة على لوحة التحكم.	PT Indicador da luz de asa: quando a trotinete estiver ligada, prima o botão da luz de asa esquerda ou direita, em seguida, a luz de asa correspondente e o indicador no painel de controlo irá piscar. Enquanto isso, campainha aviso sonoro responderá na mesma frequência. Prima o botão novamente para desligar a luz de asa.
CS	Indikace bočních světel: Když je koloběžka zapnutá, stiskněte tlačítko levého nebo pravého světla, pak začne blikat příslušné boční světlo a indikátor na ovládacím panelu. Bzučák bude mezitím reagovat stejnou frekvencí. Opětovným stisknutím tlačítka boční světlo vypnete.	EN Auto lights on/off: When  is on, it indicates that the scooter is in the auto lights on/off mode, and then the front light and the taillight will be automatically turned on or off according to the ambient brightness. You can enable or disable this function via the Xiaomi Home app. Note: When the function of auto lights on/off is enabled in the app, pressing the power button will temporarily disable it. You can restart the scooter to resume using this function, or enable it in the app.
NL	Herinnering voor bandenspanning: Wanneer  aan is, betekent dit dat de herinneringscyclus voor bandenonderhoud is bereikt. Controleer de bandenspanning en pomp de banden tijdig op om schade door een te lage bandenspanning te voorkomen. De aanbevolen bandenspanning is 45–50 psi. Opmerking: Volg na het uitvoeren van het onderhoud de instructies in de app om de onderhoudsherinnering uit te schakelen op het bedieningspaneel.	FR Allumage/extinction automatique des feux : Lorsque  est allumé, cela indique que la trotinette est en mode allumage/extinction automatique des feux, puis le feu avant et le feu arrière s'allumeront ou s'éteindront automatiquement en fonction de la luminosité ambiante. Vous pouvez activer ou désactiver cette fonction à travers l'application Xiaomi Home. Remarque : Lorsque la fonction d'allumage/extinction automatique des lumières est active dans l'application, appuyer sur le bouton d'alimentation la désactivera momentanément. Vous pouvez redémarrer la trotinette pour recommencer à utiliser cette fonction, ou l'activer dans l'application.
UA	Нагадування про накачування: коли  увімкнена, це означає, що цикл нагадування про технічне обслуговування шин досягнуто. Будь ласка, перевіряйте тиск у шинах і вчасно накачайте їх, щоб уникнути пошкодження через недостатній тиск у шинах. Рекомендований тиск у шинах складає 45–50 фунтів на квадратний дюйм. Примітка: після завершення технічного обслуговування дотримуйтесь інструкцій у програмі, щоб вимкнути нагадування про технічне обслуговування на панелі керування.	ES Encendido/apagado automático de luces: Cuando  está activado, indica que el patinete eléctrico está en el modo de encendido/apagado automático de luces, y entonces la luz delantera y la luz trasera se encenderán o apagarán automáticamente en función de la luminosidad ambiental. Puede activar o desactivar esta función a través de la aplicación Xiaomi Home. Nota: Cuando la función de encendido/apagado automático de luces está activada en la aplicación, al pulsar el botón de encendido se desactivará temporalmente. Puede reiniciar el patinete eléctrico para reanudar el uso de esta función, o habilitarlo en la aplicación.
PT	Lembrete de enchimento: quando  está ligado, significa que atingiu o ciclo de lembrete de manutenção dos pneus. Verifique a pressão dos pneus e encha os pneus atempadamente para evitar danos resultantes de uma pressão insuficiente dos pneus. A pressão dos pneus recomendada é de 45 psi a 50 psi. Nota: depois de concluir a manutenção, siga as instruções na aplicação para desativar o lembrete de manutenção no painel de controlo.	RU Автоматическое включение/выключение световых приборов: когда горит значок  , он информирует о том, что самокат находится в режиме автоматического включения/выключения световых приборов, и передний и задний фонари будут автоматически включаться или выключаться, в зависимости от состояния естественного освещения. Эту функцию можно активировать или отключить в приложении Mi Home/Xiaomi Home. Примечание: если функция автоматического включения/выключения освещения активирована, нажатие кнопки питания будет временно ее деактивировать. Чтобы возобновить использование этой функции, вы можете перезапустить самокат или активировать ее в приложении.
CS	Připomenutí nahuštění: Když svítí  , znamená to, že byl dosažen cyklus připomenutí údržby pneumatik. Zkontrolujte prosím tlak v pneumatikách a vždy je nahuštěte, abyste předešli poškození v důsledku nedostatečného tlaku v pneumatikách. Doporučený tlak v pneumatikách je 45–50 psi. Poznámka: Po dokončení údržby vypněte připomenutí údržby na ovládacím panelu podle pokynů v aplikaci.	AR التشغيل/ إيقاف التشغيل تلقائي للأضواء: عندما يكون  مضيئاً، فهذا يعني أن السكوتر في وضع التشغيل/ إيقاف التشغيل للأضواء، ثم سيتم تشغيل الضوء الأمامي والضوء الخلفي تلقائياً أو إيقاف تشغيلهما وفقاً لسطوع المحيط. يمكنك تمكين هذه الوظيفة أو تعطيلها عبر تطبيق Xiaomi Home. ملاحظة: عند تمكين وظيفة تشغيل/ إيقاف تشغيل الأضواء تلقائياً في التطبيق، سيؤدي الضغط على زر الطاقة مؤقتاً إلى تعطيلها. يمكنك إعادة تشغيل السكوتر لاستئناف استخدام هذه الوظيفة، أو تمكينها في التطبيق.
EN	Winglight Indicating: When the scooter is on, press the left or right winglight button, then the corresponding winglight and the indicator on the control panel will blink. Meanwhile, the buzzer will respond at the same frequency. Press the button again to turn off the winglight.	
FR	Voyant latéral indiquant : Lorsque la trotinette est opérationnelle, appuyez sur le bouton de voyant latéral gauche ou droit, le voyant latéral correspondant et l'indicateur du panneau de contrôle clignoteront. En même temps, le buzzer répondra à la même fréquence. Appuyez sur le bouton pour éteindre le voyant latéral.	
ES	Indicador de la luz del intermitente: Cuando el patinete eléctrico está encendido, pulse el botón izquierdo o derecho de la luz del intermitente, la luz del intermitente correspondiente y el indicador del panel de control parpadearán. Mientras tanto, el timbre responderá a la misma frecuencia. Vuelva a pulsar el botón para apagar la luz del intermitente.	

NL	Automatisch lichten aan/uit: Wanneer  aan is, betekent dit dat de step in de modus voor automatisch lichten aan/uit staat. Dan worden de koplamp en het achterlicht automatisch in- of uitgeschakeld op basis van de omgevingshelderheid. U kunt deze functie in- of uitschakelen via de Xiaomi Home app. Opmerking: De functie van automatische verlichting aan/uit is ingeschakeld in de app, wordt deze tijdelijk uitgeschakeld als u op de aan-/uitknop drukt. U kunt de step opnieuw starten om deze functie te hervatten, of inschakelen in de app.	③ EN	Modes:  is for walking mode, and its maximum speed is 6 km/h; the taillight will blink red when this mode is enabled. D is for standard mode. S is for sport mode, and it has high speed in this mode; it is recommended to use this mode after mastering the riding skills. When the scooter is on, double press the power button to switch riding modes.
UA	Автоматичне увімкнення/вимкнення освітлення: коли  увімкнене, це вказує на те, що самокат перебуває в режимі автоматичного увімкнення/вимкнення освітлення, а потім передні та задні ліхтарі автоматично вмикатимуться чи вимкнуться відповідно до яскравості навколишнього середовища. Ви можете увімкнути або вимкнути цю функцію за допомогою додатка Xiaomi Home. Примітка: коли в програмі увімкнена функція автоматичного увімкнення/вимкнення фари, натискання кнопки живлення тимчасово вимкне цю функцію. Ви можете перезавести електричний самокат, щоб відновити користування цією функцією, або ви можете увімкнути функцію в програмі.	FR	Modes : Mode piéton () : lorsque ce mode est activé, la vitesse maximale est de 6 km/h et le feu arrière clignote en rouge. Mode standard : D. Mode sport (S) : avec ce mode, la vitesse est élevée. Il est recommandé de l'utiliser après avoir acquis une bonne maîtrise de la conduite. Lorsque la trottinette est allumée, appuyez deux fois sur le bouton d'alimentation pour changer de mode de conduite.
PT	Luzes acesas/apagadas automaticamente: quando  está ligado, significa que a trottinete está no modo de luzes acesas/apagadas automaticamente, e, em seguida, a luz frontal e a luz traseira acendem ou apagam automaticamente de acordo com o brilho ambiente. É possível ativar ou desativar esta função através da aplicação Xiaomi Home. Nota: quando a função para acender/apagar automaticamente as luzes estiver ativada na aplicação, pode premir o botão de energia para desativar a função temporariamente. Pode reiniciar a trottinete para retomar esta função, ou ative-a na aplicação.	ES	Modos:  es para el modo paseo, con velocidad máxima de 6 km/h; la luz trasera parpadeará en rojo cuando este modo esté activado. D es para el modo estándar. S es para el modo deportivo, con velocidad más alta; se recomienda utilizar este modo después de dominar las habilidades de conducción. Cuando el patinete eléctrico esté encendido, pulse dos veces el botón de encendido para cambiar los modos de conducción.
CS	Automatické zapnutí/vypnutí světel: Když svítí  , znamená to, že koloběžka je v režimu automatického zapnutí/vypnutí světel, a pak se přední světlo a zadní světlo automaticky zapnou nebo vypnou podle okolního jasu. Tuto funkci můžete povolit nebo zakázat prostřednictvím aplikace Xiaomi Home. Poznámka: Pokud je v aplikaci povolena funkce automatického zapnutí/vypnutí světel, stisknutím tlačítka napájení ji dočasně deaktivujete. Chcete-li tuto funkci opět používat, můžete koloběžku restartovat nebo ji v aplikaci povolit.	RU	Режимы.  обозначает режим пешей прогулки, во время которого максимальная скорость составляет 6 км/ч. Задняя фара будет мигать красным, когда этот режим включен. D обозначает стандартный режим. S обозначает спортивный режим, во время которого самокат может ездить на высокой скорости. Прежде чем использовать этот режим, рекомендуется усовершенствовать навыки вождения. Когда самокат активирован, дважды нажмите кнопку питания, чтобы переключить режим езды.
① EN	Battery Level: The battery power is indicated by 5 bars, each representing approximately 20% of a full battery.	AR	الأوضاع: يشير  لأوضاع المشي، وسرعته القصوى 6 كم/ساعة، وستومض المصابيح الخلفية باللون الأحمر عند تفعيل هذا الوضع. يشير D للأوضاع القياسية. يشير S للأوضاع الرياضي، ويتميز هذا الوضع بالسرعة العالية، ويوصى باستخدام هذا الوضع بعد إتقان مهارات الركوب. عند تشغيل السكوتر، اضغط مرتين على زر الطاقة لتغيير أوضاع الركوب.
FR	Niveau de batterie : l'énergie de la batterie est indiquée avec 5 barres, chacune représentant environ 20% d'une batterie entièrement chargée.	NL	Modi:  staat voor de loopmodus en de maximumsnelheid ervan bedraagt 6 km/u; het achterlicht knippert rood wanneer deze modus is ingeschakeld. D staat voor de standaardmodus. S staat voor de sportmodus en in deze modus kan een hoge snelheid worden bereikt. Wij raden aan om de sportmodus pas te gebruiken als u het rijden onder de knie hebt. Druk wanneer de step is ingeschakeld tweemaal op de aan-/uitknop om van rijmodus te wisselen.
ES	Nivel de batería: Nivel de la batería viene indicada por 5 barras, cada una representa aproximadamente el 20% de la batería completa.	UA	Режими:  означає режим ходьби (максимальна швидкість 6 км/год); коли увімкнено цей режим, задній ліхтар блимає червоним. D означає стандартний режим. S означає спортивний режим (це потужний режим, тому він рекомендується лише досвідченим користувачам). Коли самокат увімкнений, двічі натисніть кнопку живлення, щоб переключити режими їзди.
RU	Уровень заряда. Мощность аккумулятора представлена 5 индикаторами, каждый из которых составляет примерно 20% от полного заряда аккумулятора.	PT	Modos:  destina-se ao modo pedestre, com uma velocidade máxima de 6 km/h. O farol traseiro irá piscar uma luz vermelha sempre que este modo estiver ativado. D destina-se ao modo padrão. S destina-se ao modo desportivo e permite atingir uma velocidade elevada. Recomenda-se a utilização deste modo depois de o condutor dominar as capacidades da trottinete. Com a trottinete ligada, pressione o botão de energia duas vezes para alternar entre os modos de condução.
AR	مستوى البطارية: تتم الإشارة إلى طاقة البطارية من خلال 5 أشرطة. كل شريط يمثل حوالي 20% من البطارية بالكامل.	CS	Režimy:  je pro režim chůze a jeho maximální rychlost je 6 km/h; při zapnutí tohoto režimu bliká zadní světlo červeně. D je pro standardní režim. S je pro sportovní režim, který má vysokou rychlost; doporučuje se používat tento režim po zvládnutí jízdy. Když je koloběžka zapnutá, dvojitým stisknutím tlačítka napájení přepnete jízdní režimy.
NL	Accuniveau: Het accuvermogen wordt aangegeven met 5 balkjes, die elk voor ongeveer 20% van een volledig opgeladen accu staan.	EN	Error Notification: When the wrench icon displays red, it indicates that the scooter has an error.
UA	Рівень заряду батареї. Познається 5 смугами, кожна з яких відповідає приблизно 20% повного заряду.	FR	Notification d'erreur : la trottinette rencontre une erreur si l'icône de clé à molette clignote en rouge.
PT	Nível da bateria: A carga da bateria é apresentada através de cinco barras, cada uma representando aproximadamente 20% da capacidade total da bateria.	ES	Notificación de error: Cuando el icono de la llave inglesa aparezca en color rojo, significará que el patinete tiene algún error.
CS	Úroveň nabití baterie: Úroveň nabití baterie je indikována 5 čárkami, z nichž každá představuje přibližně 20% nabití baterie.	RU	Уведомление об ошибке. Красный значок гаечного ключа указывает на возникновение ошибки в самокате.
② EN	Error Notification: When the wrench icon displays red, it indicates that the scooter has an error.	AR	إشعار بوجود خطأ: عندما يعرض رمز المفتاح باللون الأحمر، فهذا يشير إلى وجود خطأ في السكوتر.
FR	Notification d'erreur : la trottinette rencontre une erreur si l'icône de clé à molette clignote en rouge.	NL	Foutmelding: Als het meersleutel pictogram rood is, betekent dit dat de step een fout heeft.
ES	Notificación de error: Cuando el icono de la llave inglesa aparezca en color rojo, significará que el patinete tiene algún error.	UA	Сповіщення про помилку. Якщо значок гайкового ключа світитися червоним, у роботі самоката виникла помилка.
RU	Уведомление об ошибке. Красный значок гаечного ключа указывает на возникновение ошибки в самокате.	PT	Notificação de erros: Quando o ícone da chave inglesa aparece a vermelho, significa que a trottinete tem um erro.
AR	إشعار بوجود خطأ: عندما يعرض رمز المفتاح باللون الأحمر، فهذا يشير إلى وجود خطأ في السكوتر.	CS	Oznámení o chybě: Pokud se ikona francouzského klíče zobrazí červeně, znamená to, že koloběžka má chybu.

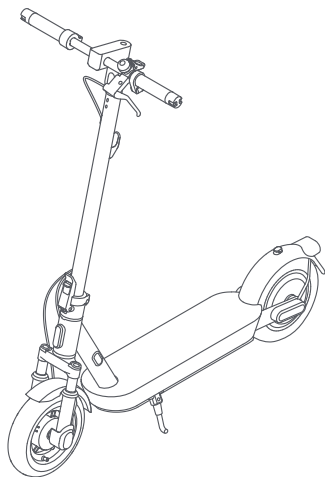

EN Electric Scooter
FR Trotinette électrique
ES Patinete eléctrico
RU Электросамокат
AR سكوتر كهربائي
NL Elektrische step
UA Електричний самокат
PT Trotinete elétrica
CS Elektrokoloběžka



EN User Manual
FR Manuel d'utilisation
ES Manual de usuario
RU Руководство пользователя
AR دليل المستخدم
NL Gebruikershandleiding
UA Посібник користувача
PT Manual do utilizador
CS Uživatelská příručka



EN Important Information
FR Informations importantes
ES Información importante
RU Важная информация
AR معلومات مهمة
NL Belangrijke informatie
UA Важлива інформація
PT Informações importantes
CS Důležité informace



EN Specifications
FR Caractéristiques
ES Especificaciones
RU Технические характеристики
AR المواصفات
NL Specificaties
UA Характеристики
PT Especificações
CS Parametry

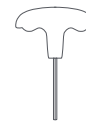

EN Allen Key
FR Clé Allen
ES Llave Allen
RU Шестигранный ключ
AR مفتاح ألن
NL Inbussleutel
UA Торцевий ключ
PT Chave Allen
CS Imbusový Klíč



- EN Screw × 5 (1 is spare)
- FR Vis × 5 (1 est en pièce détaché)
- ES Tornillo × 5 (1 es de repuesto)
- RU Винты (5 шт.) (1 запасной)
- AR عدد 5 براغي (1 هو البديل)
- NL Schroef × 5 (1 is reserve)
- UA Гвинти (5 шт.) (1 запасний)
- PT 5 × Parafusos (1 é sobressalente)
- CS Šroub × 5 (1 je náhradní)

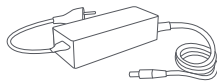

- EN Battery Charger
- FR Chargeur de batterie
- ES Cargador de batería
- RU Зарядное устройство
- AR شاحن بطارية
- NL Acculader
- UA Зарядний пристрій
- PT Carregador de bateria
- CS Nabíječka baterie

Assembly and Set-up/Assemblage et configuration/Montaje e instalación/Сборка и установка/التجميع والإعداد/
Montage en installatie/Складання та налаштування/Montagem e configuração/Montáž a nastavení

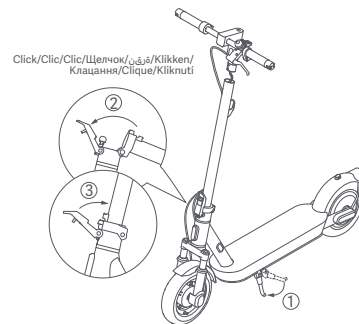

- 1 EN Put down the kickstand. Then hold up the stem and push it forward until you hear a click. Push the quick release lever upwards to secure the stem.
- FR Abaissez la béquille. Tenez ensuite la potence et poussez-la vers l'avant jusqu'à ce que vous entendiez un clic. Poussez le levier de libération rapide vers le haut pour le sécuriser.
- ES Baje el caballete. A continuación, levante el vástago y empujelo hacia delante hasta que oiga un clic. Empuje la palanca de cierre rápido hacia arriba para fijar el vástago.
- RU Опустите подножку. Затем поднимите рулевую стойку и толкните ее вперед, пока не услышите щелчок. Поднимите фиксатор быстроразъемного механизма вверх, чтобы зафиксировать рулевую стойку.
- AR ضع المسند أرضاً، وأمسك بالساق حتى تصبح بالكامل في وضعية رأسية. ثم ادفع ذراع التحرير السريع للداخل حتى النهاية.
- NL Zet de standaard neer. Houd vervolgens de stuurpen omhoog en duw deze naar voren totdat u een klik hoort. Duw de snelspanhendel omhoog om de stuurpen vast te zetten.
- UA Опустіть підставку. Потім підніміть шток і штовхніть його вперед, доки не почуєте клацання. Щоб зафіксувати шток, натисніть важіль швидкого зняття вгору.
- PT Baixe o descanso. Em seguida, segure o eixo e empurre-o para a frente até ouvir um clique. Empurre a alavanca de desbloqueio rápido para cima para fixar o eixo.
- CS Sklopte stojánek. Poté podržte tyč a tlačte ji dopředu, dokud neuslyšíte cvaknutí. Zatlačte na rychloupínací páku směrem nahoru a zajistěte tyč.

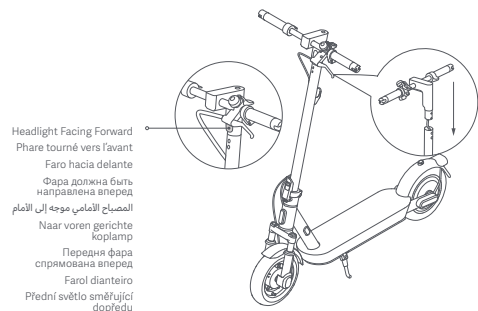

Headlight Facing Forward
Phare tourné vers l'avant
Faro hacia delante
Фара должна быть направлена вперед
المصباح الأمامي موجه إلى الأمام
Naar voren gerichte koplamp
Передняя фара спрямована вперед
Farool dianteiro
Přední světlo směřující dopředu

- 2 EN Install the handlebar onto the stem, and make sure to install the handlebar in the correct direction.
Note: Make sure the power cord inside the handlebar and the stem is connected.
- FR Pour installer le guidon sur la potence, il vous suffit de positionner le guidon sur la partie supérieure de la potence en prenant soin d'aligner les trous présents sur la potence avec ceux situés sur la partie inférieure du guidon. Assurez-vous également que le câble reliant le guidon à la potence soit soigneusement inséré à l'intérieur de cette dernière.
Remarque : Assurez-vous que le cordon d'alimentation à l'intérieur du guidon et de la potence est connecté.
- ES Instale el manillar en el eje y asegúrese de instalarlo en la dirección correcta.
Nota: Asegúrese de que el cable de alimentación situado en el interior del manillar y el vástago están conectados.
- RU Установите руль на рулевую стойку и убедитесь, что он установлен в правильном направлении.
Примечание: убедитесь, что кабель питания внутри руля и рулевой стойки соединен.
- AR قم بتثبيت المقود في قضيب المقود، وتأكد من تركيب المقود في الاتجاه الصحيح.
ملاحظة: تأكد من أن سلك الطاقة داخل المقود والساق متصل.
- NL Plaats het stuur op de stuurpen en zorg dat u het stuur in de juiste richting plaatst.
Opmerking: Zorg ervoor dat het snoer in het stuur en de stuurpen goed zijn aangesloten.
- UA Установіть кермо на стійці. Переконайтеся, що кермо встановлено в правильному напрямку.
Примітка: переконайтеся, що шнур живлення всередині керма та винос під'єднаний.
- PT Insira o guiador na haste e certifique-se de que o insere na direção correta.
Nota: certifique-se de que o cabo de alimentação dentro do guiador e o eixo estão ligados.
- CS Nainstalujte řídítka na tyč a ujistěte se, že jsou nainstalována ve správném směru.
Poznámka: Ujistěte se, že je nabíjecí šňůra uvnitř řídítek a tyče připojen.

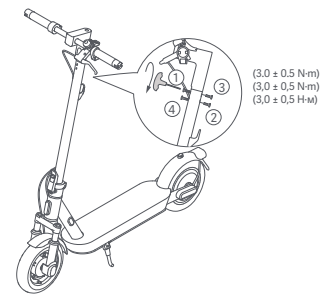

(3.0 ± 0.5 N·m)
(3.0 ± 0.5 N·m)
(3.0 ± 0.5 N·m)

- 3 EN Follow the number order as illustrated to pre-tighten the four screws with the included Allen key. Make sure the handlebar is correctly installed and then tighten the screws thoroughly.
- FR Pré-serrez les quatre vis à l'aide de la clé Allen fournie en suivant l'ordre de l'illustration ci-dessus. Assurez-vous que le guidon est correctement installé, puis serrez les vis au maximum.
- ES Siga el orden numérico de la imagen para preapretar los cuatro tornillos con la llave Allen incluida. Asegúrese de que el manillar está correctamente instalado y apriete bien los tornillos.
- RU Соблюдайте порядок номеров, как показано на рисунке, чтобы закрутить четыре винта с помощью прилагаемого шестигранного ключа. Убедитесь, что руль установлен правильно, а затем плотно закрутите винты.
- AR اتبع ترتيب الأرقام كما هو موضح لربط المسامير الأربعة مسبقاً باستخدام مفتاح أئين المرفق. تأكد أن المقود تم تركيبه بشكل صحيح ثم اربط المسامير جيداً.
- NL Volg de afgebeelde nummervolgorde om de vier schroeven gedeeltelijk aan te draaien met de bijgeleverde inbussleutel. Zorg dat het stuur op de juiste manier is geplaatst en draai de schroeven vervolgens stevig aan.
- UA Тепер потрібно затягнути чотири гвинти в порядку, указаному на малюнку за допомогою торцевого ключа, що входить у комплект. Перед цим переконайтеся, що кермо встановлено правильно.
- PT Siga a ordem dos números conforme a figura para apertar previamente os quatro parafusos com a chave Allen fornecida. Certifique-se de que o guiador está corretamente instalado e, de seguida, aperte bem os parafusos.
- CS Dodaným imbusovým klíčem předem utáhněte čtyři šrouby v pořadí podle obrázku. Ujistěte se, že jsou řídítka správně namontována, a poté důkladně utáhněte šrouby.

Charge Your Scooter/Chargement de votre trottinette/Cargar el patinete/Зарядка самоката/تغيير السكوتر/
Uw step opladen/Зарядання самоката/Carregar a trotinete/Nabijte svou koloběžku

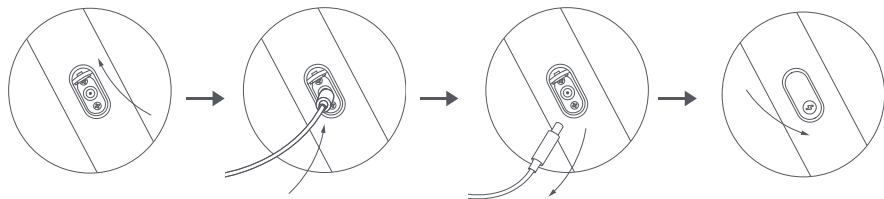

- 1** EN Lift up the rubber flap.
FR Soulevez le rabat en caoutchouc.
ES Levante la tapa de goma.
RU Откройте резиновую заглушку.
AR ارفع رفر المطاط.
NL Til het rubberen klepje op.
UA Відкрийте каучуковий клапан.
PT Levante a aba de borracha.
CS Zvedněte gumovou krytku.
- 2** EN Connect the battery charger to the charging port.
FR Branchez le chargeur de batterie dans le port de charge.
ES Conecte el cargador de la batería al puerto de carga.
RU Подключите зарядное устройство к разъему для зарядки.
AR قم بتوصيل شاحن البطارية مع منفذ الشحن.
NL Sluit de batterijoplader aan op de oplaadpoort.
UA Підключіть зарядний пристрій батареї до порту для заряджання.
PT Ligue o carregador da bateria à porta de carregamento.
CS Připojte nabíječku baterie k nabíjecímu portu.
- 3** EN Disconnect the battery charger from the charging port when charging is completed.
FR Déconnecter le chargeur de batterie du port de charge lorsque la charge est terminée.
ES Desconecte el cargador de la batería del puerto de carga cuando la carga se haya completado.
RU Отсоедините зарядное устройство от разъема для зарядки, когда зарядка будет завершена.
AR افصل شاحن البطارية من منفذ الشحن عند اكتمال الشحن.
NL Koppel de batterijoplader los van de oplaadpoort als het opladen voltooid is.
UA Від'єднайте зарядний пристрій батареї від порту для заряджання, коли заряджання буде завершено.
PT Desconecte o carregador da bateria da porta de carregamento quando o carregamento estiver concluído.
CS Po dokončení nabíjení odpojte nabíječku baterie od nabíjecího portu.
- 4** EN Put back the rubber flap.
FR Remettez le rabat en caoutchouc.
ES Vuelva a colocar la solapa de goma.
RU Поставьте на место резиновую заглушку.
AR أعد رفر المطاط.
NL Plaats het rubberen klepje terug.
UA Закрийте каучуковий клапан.
PT Volte a colocar a aba de borracha.
CS Nasadte zpět gumovou krytku.

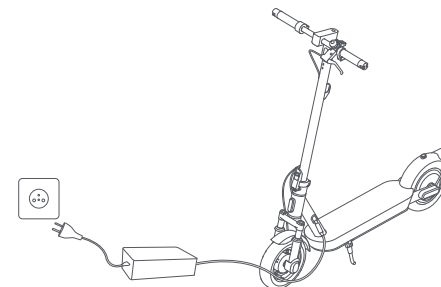

- EN The scooter is fully charged when the LED on the battery charger changes from red to green.
WARNING: Do not charge the non-rechargeable batteries. Use only with T2336-BD4A battery. Use only with NBW54D601D3D power supply unit. Never use a non-original battery charger. The scooter's baseplate should only be opened by a professional or personnel from a qualified service center. Make sure the battery charger is properly connected to the scooter. Charge your scooter indoors, and never expose it to rain.
- FR Votre trottinette a fini de charger lorsque le voyant à LED du chargeur de batterie passe du rouge au vert.
AVERTISSEMENT : Ne chargez pas les batteries non rechargeables. Utilisez uniquement avec la batterie T2336-BD4A. Utilisez uniquement avec une unité d'alimentation NBW54D601D3D. Utilisez toujours le chargeur de batterie d'origine. La plaque de base de la trottinette ne doit être ouverte que par un professionnel ou un personnel issu d'un centre de service qualifié. Veillez à ce que le chargeur de batterie soit bien connecté à la trottinette. Chargez votre trottinette à l'intérieur et ne l'exposez jamais exposée à la pluie.
- ES El scooter está completamente cargado cuando el LED del cargador de baterías cambia de roja a verde.
ADVERTENCIA: No cargue las baterías no recargables. Utilizar sólo con la batería T2336-BD4A. Utilizar sólo con la unidad de la fuente de alimentación NBW54D601D3D. Nunca use un cargador de batería que no sea el original. La placa base del patinete eléctrico sólo debe ser abierta por un profesional o personal de un centro de servicio cualificado. Asegúrese de que el cargador de la batería está correctamente conectado al patinete eléctrico. Cargue su patinete eléctrico dentro de casa y no lo exponga nunca a la lluvia.
- RU Когда самокат полностью заряжен, светодиодный индикатор на зарядном устройстве меняет цвет с красного на зеленый.
ПРЕДУПРЕЖДЕНИЕ: не заряжайте неперезаряжаемые батареи. Используйте только аккумулятор T2336-BD4A. Используйте только с адаптером питания NBW54D601D3D. Никогда не используйте неоригинальное зарядное устройство. Основание самоката разрешается вскрывать только профессиональному специалисту или персоналу квалифицированного сервисного центра. Убедитесь, что зарядное устройство правильно подключено к самокату. Заряжайте самокат в помещении и оберегайте его от дождя.
- AR يكتمل شحن السكوتر عندما يتغير لون مصباح LED على شاحن البطارية من اللون الأحمر إلى الأخضر.
تحذير: لا تشحن البطاريات غير القابلة لإعادة الشحن. لا تستخدم سوى مع بطارية T2336-BD4A فقط. استخدمه فقط مع وحدة مصدر الطاقة NBW54D601D3D. لا تستخدم شاحنًا غير أصلي مطلقًا. يجب فتح لوحة قاعدة السكوتر فقط من قبل فني أو من قبل أفراد من مركز خدمة معتمد. تأكد من توصيل شاحن البطارية بالسكوتر بشكل صحيح. اشحن السكوتر داخل الأماكن المغلقة ولا تعرضه للمطر مطلقًا.

- NL De step is volledig opgeladen wanneer het ledlampje op de acculader van rood naar groen verandert.
WAARSCHUWING: De niet-oplaadbare accu's niet opladen. Alleen gebruiken met de T2336-BD4A accu. Alleen gebruiken met de NBW54D601D3D-voedingseenheid. Gebruik nooit een niet-originele acculader. De bodemplaat van de step mag alleen door een professional of personeel van een erkend servicecentrum worden geopend. Zorg ervoor dat de acculader correct is aangesloten op de step. Laad uw step binnenshuis op en stel deze nooit bloot aan regen.
- UA Самокат повністю заряджений, коли світлодіод на зарядному пристрої змінюється з червоного на зелений.
ПОПЕРЕДЖЕННЯ: не заряджайте неперезаряджувані батареї. Використовуйте лише з батареєю T2336-BD4A. Використовуйте лише з блоком живлення NBW54D601D3D. Ніколи не користуйтеся неоригінальним зарядним пристроєм. Основну плату самоката має відкривати лише фахівець або персонал кваліфікованого сервісного центру. Переконайтеся, що зарядний пристрій батареї правильно підключено до самоката. Заряджайте самокат у приміщенні та не допускайте, щоб він потрапляв під дощ.
- PT A trotinete está totalmente carregada quando o LED do carregador de bateria mudar da cor vermelha para a verde.
AVISO: não carregue as baterias não recarregáveis. Utilize apenas com uma bateria T2336-BD4A. Utilize apenas com a fonte de alimentação NBW54D601D3D. Nunca utilize um carregador de bateria que não seja o original. A placa de base da trotinete só deve ser aberta por um profissional ou pessoal de um centro de assistência qualificado. Certifique-se de que o carregador de bateria está ligado corretamente à trotinete. Carregue a trotinete dentro de casa e nunca a exponha à chuva.
- CS Koloběžka je plně nabitá, když se LED kontrolka na nabíječce baterie změní z červené na zelenou.
VAROVÁNÍ: Nenabíjejte nenabíjecí baterie. Používejte pouze s baterií T2336-BD4A. Používejte pouze s napájecí jednotkou NBW54D601D3D. K nabíjení koloběžky nepoužívejte neoriginální nabíječku baterie. Základní desku koloběžky smí otevírat pouze odborník nebo pracovníci kvalifikovaného servisního střediska. Zkontrolujte, zda je nabíječka baterie správně připojena ke koloběžce. Koloběžku nabíjejte uvnitř a nikdy ji nevystavujte dešti.



- EN When the scooter is turned off for about a month with the battery level of the scooter being lower than 30%, the scooter will enter sleep mode. In this case, the scooter cannot be turned on. To exit the sleep mode, charge the scooter for about three seconds to activate the battery.
- FR Lorsque la trottinette est éteinte pendant environ un mois ayant le niveau de batterie étant inférieur à 30%, la trottinette entrera en mode veille. Dans ce cas, la trottinette ne peut pas être démarrée. Pour quitter le mode veille, charger la trottinette pendant environ trois secondes pour activer la batterie.
- ES Si el patinete eléctrico está apagado durante aproximadamente un mes y el nivel de batería del patinete eléctrico es inferior al 30%, el patinete eléctrico entrará en modo de reposo. En este caso, el patinete eléctrico no puede ser encendido. Para salir del modo de reposo, cargue el patinete eléctrico durante unos tres segundos para activar la batería.
- RU Если самокат выключен примерно на месяц, а уровень заряда аккумулятора самоката ниже 30%, он перейдет в спящий режим. В этом случае, самокат не может быть включен. Чтобы выйти из спящего режима, зарядите самокат в течение примерно трех секунд, чтобы активировать аккумулятор.
- AR عند إيقاف تشغيل السكوتر لمدة حوالي شهر وكان مستوى بطارية السكوتر أقل من 30% ، سيدخل السكوتر في وضع النوم. في هذه الحالة، لا يمكن تشغيل السكوتر. للخروج من وضع النوم، اشحن السكوتر لمدة ثلاث ثوانٍ تقريباً لتنشيط البطارية.
- NL Wanneer de step gedurende ongeveer een maand is uitgeschakeld en het batterijniveau van de step is lager dan 30%, zal de step naar de slaapstand gaan. In dat geval kan de step niet worden ingeschakeld. Om de slaapstand te verlaten, moet u de step ongeveer drie seconden opladen om de batterij te activeren.
- UA Якщо самокат буде вимкнено приблизно на місяць із рівнем заряду батареї самоката нижче 30%, самокат перейде в сплячий режим. У цьому випадку самокат не можна включити. Щоб вийти зі сплячого режиму, зарядіть самокат протягом приблизно трьох секунд, щоб активувати акумулятор.
- PT Quando a trotinete estiver desligada por cerca de um mês sendo o nível de bateria da trotinete menor que 30%, a trotinete irá entrar no modo dormir. Neste caso, não será possível ligar a trotinete. Para sair do modo dormir, carregue a trotinete por cerca de três segundos para ativar a bateria.
- CS Pokud je koloběžka vypnutá po dobu přibližně jednoho měsíce a úroveň nabití baterie koloběžky je nižší než 30%, přejde koloběžka do režimu spánku. V takovém případě nelze koloběžku zapnout. Chcete-li ukončit režim spánku, nabíjejte koloběžku asi tři sekundy, aby se aktivovala baterie.

Connect with Xiaomi Home App/Connexion avec l'application Xiaomi Home/Conectando con la aplicación Xiaomi Home/Подключение к приложению Mi Home/Xiaomi Home/الاتصال بتطبيق Xiaomi Home/Verbinding maken met de Xiaomi Home-app/Підключення за допомогою додатка Xiaomi Home/Ligar à Aplicação Xiaomi Home/Připojení k aplikaci Xiaomi Home

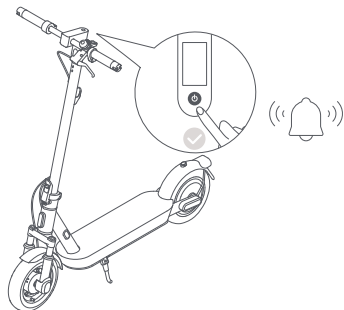

- 1 EN Before being activated, the scooter will keep beeping when turned on and is limited to 10 km/h. When the scooter is used for the first time, it must be activated via the Xiaomi Home app.
- FR Avant d'être activée, la trottinette émet un signal sonore lorsque vous l'allumez, et sa vitesse est limitée à 10 km/h. Lors de la première utilisation de la trottinette, elle doit être activée depuis l'application Xiaomi Home.
- ES Antes de activar el patinete, emitirá un pitido cuando lo encienda y su velocidad estará limitada a 10 km/h. Cuando use el patinete por primera vez, deberá activarlo a través de la aplicación Xiaomi Home.
- RU До активации самокат издаёт звуковой сигнал при включении, а максимальная скорость снижается до 10 км/ч. При первом использовании самоката его необходимо активировать с помощью приложения Mi Home/Xiaomi Home.
- AR قبل التنشيط، سيظل السكوتر يُصدر تنبيهًا عند تشغيله، وتكون سرعته محدودة على 10 كم/ساعة. عند استخدام السكوتر للمرة الأولى، يجب تنشيطه عن طريق تطبيق Xiaomi Home.
- NL Voordat de step is geactiveerd, blijft deze bij inschakeling piepen en is de snelheid beperkt tot 10 km/u. Als de step voor het eerst wordt gebruikt, moet deze worden geactiveerd via de Xiaomi Home-app.
- UA До активації самокат подаватиме постійний звуковий сигнал, коли його ввімкнено, а швидкість його руху буде обмежено до 10 км/год. Під час першого використання самокат потрібно активувати за допомогою додатка Xiaomi Home.
- PT Antes de ser ativada, a trotinete continuará a apitar enquanto estiver ligada e estará limitada a 10 km/h. Quando a trotinete for utilizada pela primeira vez, deve ser ativada através da aplicação Xiaomi Home.
- CS Před aktivací koloběžka po zapnutí pípá a její rychlost je omezena na 10 km/h. Při prvním použití koloběžky je třeba ji aktivovat prostřednictvím aplikace Xiaomi Home.

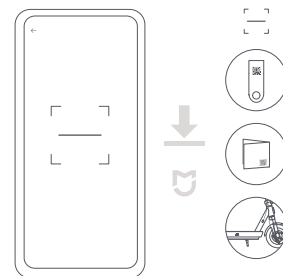

- 2 EN Scan the QR code on the label attached to the control panel, on the right side of the deck, or on the back cover of the user manual to download the Xiaomi Home app.
Note: The QR code is unique to your scooter, please keep it safe.
- FR Scannez le code QR sur l'étiquette apposée sur le tableau de bord, sur le côté droit de la plate-forme, ou sur le couvercle arrière du manuel d'utilisation pour télécharger l'application Xiaomi Home.
Note: The QR code is unique to your scooter, please keep it safe.
- ES Escanee el código QR que aparece en la etiqueta adherida al panel de control, en el lado derecho de la cubierta o en la contraportada del manual de usuario para descargar la app Xiaomi Home.
Nota: El código QR es único para su patinete, guárdelo.
- RU Отсканируйте QR-код на этикетке, прикрепленной к панели управления на правой стороне деки или на задней обложке руководства пользователя, чтобы загрузить приложение Mi Home/Xiaomi Home.
Примечание. QR-код для вашего самоката уникален, сохраните его.
- AR امسح رمز QR الموجود على الملصق المرفق بلوحة التحكم، على الجانب الأيمن من السطح، أو على الغلاف الخلفي لدليل المستخدم لتنزيل تطبيق Xiaomi Home.
ملاحظة: رمز QR يقتصر على السكوتر الخاص بك، يرجى الحفاظ على سلامته.
- NL Scan de QR-code op het label op het bedieningspaneel, aan de rechterkant van het dek of op de achterkant van de gebruikershandleiding om de Xiaomi Home app te downloaden.
Let op: De QR-code is uniek voor uw step. Bewaar deze op een veilige plek.
- UA Щоб завантажити додаток Xiaomi Home, відскануйте QR-код на етикетці, прикріпленій до панелі керування, на правій стороні деки або на задній обкладинці посібника користувача.
Примітка. QR-код є унікальним для вашого самоката, тому не втрачайте його.
- PT Leia o código QR apresentado na identificação fixa ao painel de controlo no lado direito do convés, ou na contracapa do manual do utilizador para descarregar a aplicação Xiaomi Home.
Nota: o código QR é exclusivo da sua trotinete, mantenha-o em segurança.
- CS Pro stažení aplikace Xiaomi Home naskenujte QR kód na štítku připevněném k ovládacímu panelu, na pravé straně desky nebo na zadním obalu uživatelské příručky.
Poznámka: QR kód je pro vaši koloběžku jedinečný, uschovejte jej prosím.

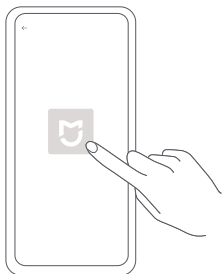

- 3 EN Open the Xiaomi Home app.
 FR Ouvrez l'application Xiaomi Home.
 ES Abra la aplicación Xiaomi Home.
 RU Откройте приложение Mi Home/Xiaomi Home.
 AR افتح تطبيق .Xiaomi Home
 NL Open de Xiaomi Home-app.
 UA Відкрийте додаток Xiaomi Home.
 PT Abra a aplicação Xiaomi Home.
 CS Otevřete aplikaci Xiaomi Home.

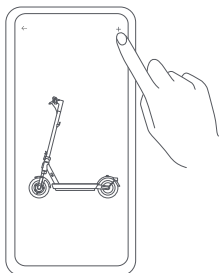

- 4 EN Tap "+" on the top right corner and open "Scan" to scan the QR code on the label attached to the control panel, on the right side of the deck, or on the back cover of the user manual again. Then follow the instructions in the app to add the scooter.
 FR Appuyez sur le symbole « + » dans le coin supérieur droit et ouvrez « Scan » pour scanner à nouveau le code QR sur l'étiquette apposée sur le tableau de bord ou sur le couvercle arrière du manuel d'utilisation. Ensuite, suivez les instructions dans l'application pour ajouter la trottinette.
 ES Pulse «+» en la esquina superior derecha y abra «Escanear» para volver a escanear el código QR de la etiqueta adherida al panel de control, en el lado derecho de la cubierta o en la contraportada del manual de usuario. Siga las instrucciones de la aplicación para añadir el scooter.
 RU Нажмите «+» в правом верхнем углу и выберите «Сканировать», чтобы снова сканировать QR-код на этикетке, прикрепленной к панели управления или расположенной на задней стороне обложки руководства пользователя. Затем следуйте инструкциям в приложении, чтобы добавить самокат.
 AR انقر فوق "+" في أعلى الجانب الأيمن وافتح "مسح" لمسح رمز QR الموجود على الملصق المرفق بلوحة التحكم أو الجانب الأيمن من القاعدة أو على الغلاف الخلفي لدليل المستخدم مجدداً. ثم اتبع التعليمات الموجودة في التطبيق لإضافة السكوتر.
 NL Tik op '+' in de rechterbovenhoek en open 'Scannen' om de QR-code op het label op het Bedieningspaneel, aan de rechterkant van het dek of op de achterkant van de gebruikershandleiding opnieuw te scannen. Volg daarna de instructies in de app om de step toe te voegen.
 UA Торкніться «+» у верхньому правому куті та відкрийте «Сканувати», щоб знову відсканувати QR-код на етикетці, прикріпленій до панелі керування, на правій стороні деки або на задній обкладинці посібника користувача. Після цього дотримуйтеся інструкцій у програмі, щоб додати самокат.
 PT Toque em "+" no canto superior direito e abra a opção "Ler" para ler novamente o código QR apresentado na identificação fixa ao painel de controlo no lado direito do convés ou na contracapa do manual do utilizador. De seguida, siga as instruções da aplicação para adicionar a trottinete.
 CS Klepnutím na „+“ v pravém horním rohu a otevřením „Skenovat“ znovu naskenujete QR kód na štítku připevněném k ovládacímu panelu, na pravé straně desky nebo na zadním obalu uživatelské příručky. Pak podle pokynů v aplikaci přidejte koloběžku.

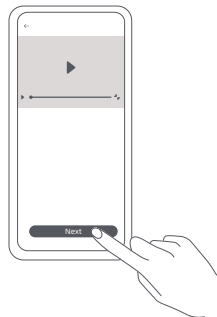

- 5 EN Watch the riding guide video. Do not exit the video before finishing it. Otherwise, the activation will fail.
 FR Regardez la vidéo de conduite explicative. Ne quittez pas la vidéo avant la fin. Autrement, l'activation ne pourra pas aboutir.
 ES Veá el vídeo de la guía de conducción. No salga del vídeo antes de terminarlo. De lo contrario, la activación fallará.
 RU Посмотрите видео с инструкциями по вождению самоката. Не закрывайте видео до завершения просмотра. Иначе активация не удастся.
 AR شاهد فيديو دليل الركوب. لا تخرج من الفيديو قبل إنهائه والا سيفشل التفعيل.
 NL Bekijk de instructievideo over rijden. Sluit de video niet af voordat u deze hebt afgekeken. Anders zal het activeren mislukken.
 UA Перегляньте відеоінструкцію про те, як їздити. Не вимикайте відео, доки воно не дійде кінця. Інакше активація не відбудеться.
 PT Veja o vídeo de orientação sobre como circular de trottinete. Veja o vídeo até ao fim. Caso contrário, a ativação irá falhar.
 CS Podívejte se na video s průvodcem jízdou. Neukončujte video před jeho dokončením. V opačném případě se aktivace nezdaří.

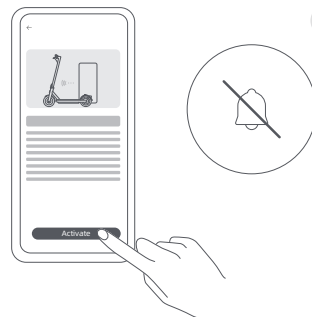

- 6 EN Tap "Activate" to activate the scooter. Once the scooter is activated, the beeping will stop and the speed restriction will be lifted.
 FR Appuyez sur « Activer » (Activer) pour activer la trottinette. Une fois qu'elle est activée, le signal sonore s'arrête et la limitation de vitesse est levée.
 ES Pulse «Activar» para activar el patinete. Una vez activado el patinete, dejará de emitir el pitido y desaparecerá el límite de velocidad.
 RU Нажмите кнопку "Активировать", чтобы активировать самокат. После активации самоката звуковые сигналы прекратятся, а ограничение скорости будет снято.
 AR المس "تنشيط" لتنشيط السكوتر. بمجرد تنشيطه، سيتوقف الصوت وسيرفع قيد السرعة.
 NL Tik 'Activeren' om de step te activeren. Zodra de step is geactiveerd, stopt het piepen en wordt de snelheidsbeperking opgeheven.
 UA Торкніться кнопки "Активувати", щоб активувати самокат. Після активації самоката він більше не подаватиме звуковий сигнал, а обмеження швидкості буде знято.
 PT Toque em "Ativar" para ativar a trottinete. Assim que a trottinete for ativada, esta deixará de apitar e os limites de velocidade serão eliminados.
 CS Klepnutím na „Aktivovat“ aktivujete koloběžku. Jakmile je koloběžka aktivována, pípní ustane a omezení rychlosti se zruší.

- EN Note: The version of the app might have been updated, please follow the instructions based on the current app version.
- FR Remarque : La version de l'application a été mise à jour. Suivez les instructions basées sur la version actuelle de l'application.
- ES Nota: La versión de la aplicación puede haber sido actualizada, siga las instrucciones basadas en la versión actual de la aplicación.
- RU Примечание: Версия приложения могла обновиться. Следуйте инструкциям для текущей версии приложения.
- AR ملاحظة: ربما قد تم تحديث إصدار التطبيق، الرجاء اتباع التعليمات استنادًا إلى إصدار التطبيق الحالي.
- NL Opmerking: De versie van de app kan zijn geüpdatet, volg de instructies van de huidige app-versie.
- UA Примітка: Версію додатка може бути оновлено. Дотримуйтесь інструкцій для поточної його версії.
- PT Nota: A versão da aplicação pode ter sido atualizada. Siga as instruções com base na versão atual da aplicação.
- CS Poznámka: Verze aplikace může být aktualizována. Postupujte podle pokynů pro aktuální verzi aplikace.

Unpairing/Dé couplage/Desvinculación/Отмена сопряжения/الغاء الإقران/Ontkoppelen/Скасування пари/Desemparelhar/Zrušení párování

Method 1: Reset the scooter's Bluetooth/Méthode 1: Réinitialiser le Bluetooth de la trottinette/Método 1: Restablecer el Bluetooth del patinete eléctrico/Метод 1: сброс настроек Bluetooth самоката/إعادة تعيين بلوتوث السكوتر/الطريقة 1: Reset de Bluetooth de van de step/Спосіб 1: скиньте Bluetooth самоката/Мétodo 1: repor o Bluetooth da trotinete/Metoda 1: Resetovány Bluetooth koloběžky

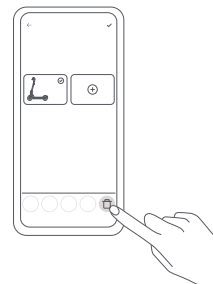

- 1 EN Delete the added scooter from the Xiaomi Home app.
FR Supprimez la trottinette ajoutée de l'application Xiaomi Home.
ES Borre el patinete eléctrico añadido desde la aplicación Xiaomi Home.
RU Удалите самокат из приложения Mi Home/Xiaomi Home.
AR قم بإزالة السكوتر المضاف من تطبيق Xiaomi Home
NL Verwijder de toegevoegde step uit de Xiaomi Home app.
UA Видаліть доданий самокат із додатка Xiaomi Home.
PT Elimine a trotinete adicionada através da aplicação Xiaomi Home.
CS Odstraňte přidanou koloběžku z aplikace Xiaomi Home.

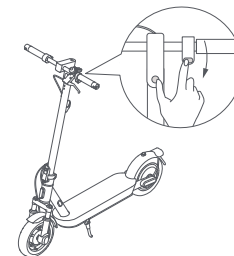

Бeeper/Вір/Пitido/Звуковой сигнал/تنبه/Pepton/Звуковий сигнал/Sinal sonoro/Pipnuti

- 2 EN Make sure the scooter is turned on. Press the accelerator and simultaneously press the power button 5 times to reset. When the scooter beeps, it has been reset successfully.
FR Assurez-vous que la trottinette est sous tension. Appuyez simultanément sur l'accélérateur et le bouton d'alimentation 5 fois pour réinitialiser. La réinitialisation sera terminée lorsque la trottinette émettra un signal sonore.
ES Asegúrese de que el patinete está encendido. Presione el acelerador y al mismo tiempo pulse el botón de encendido cinco veces para reiniciar. Cuando el patinete emita un pitido, se habrá restablecido correctamente.
RU Убедитесь, что самокат включен. Чтобы перезагрузить самокат, 5 раз нажмите кнопку питания, удерживая рычаг газа в нажатом состоянии. После успешной перезагрузки самоката раздастся звуковой сигнал.
AR تأكد من تشغيل السكوتر، اضغط على المسرع واضغط في نفس الوقت على زر الطاقة 5 مرات لإعادة الضبط. عندما يصدر السكوتر صوتًا، فهذا يشير إلى أنه تمت إعادة تعيينه بنجاح.
NL Zorg ervoor dat de step is ingeschakeld. Druk 5 keer tegelijkertijd op de aan-uitknop en de versneller om te resetten. Als de step piept, is het resetten gelukt.
UA Переконайтеся, що самокат увімкнено. Одночасно натисніть кнопку акселератора та кнопку живлення 5 разів, щоб скинути налаштування. Після успішного скидання самокат подасть звуковий сигнал.
PT Certifique-se de que a trottinete está ligada. Carregue no acelerador e prima ao mesmo tempo o botão de alimentação 5 vezes para reiniciar. Assim que a trottinete apitar significa que foi reiniciada com sucesso.
CS Ujistěte se, že je koloběžka zapnutá. Stiskněte akceleračtor a současně 5 krát stiskněte tlačítko napájení pro resetování. Když koloběžka zapípá, byla úspěšně resetována.

Method 2: Restore the scooter to the factory settings/Méthode 2: Restaurer les paramètres d'usine de la trottinette/Método 2: Restablezca los ajustes de fábrica del patinete eléctrico/Метод 2: восстановление заводских настроек самоката/استعادة السكوتر إلى إعدادات المصنع/الطريقة 2: ارجع السكوتر إلى إعدادات المصنع. لقد تم استعادة إعدادات المصنع. لذا يرجى المتابعة بحذر.
Methode 2: Zet de step terug naar de fabrieksinstellingen/Способ 2: відновлення самоката до заводських налаштувань/ Método 2: restaurar as definições de fábrica da trottinette/Metoda 2: Obnovení továrního nastavení koloběžky

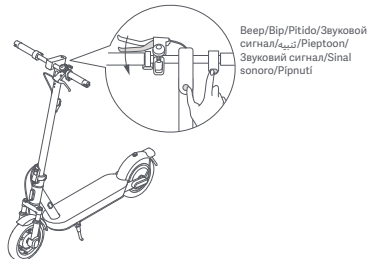
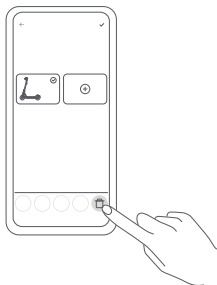

- 1 EN Delete the added scooter from the Xiaomi Home app.
FR Supprimez la trottinette ajoutée de l'application Xiaomi Home.
ES Borre el patinete eléctrico añadido desde la aplicación Xiaomi Home.
RU Удалите самокат из приложения Mi Home/Xiaomi Home.
AR قم بإزالة السكوتر المضاف من تطبيق Xiaomi Home
NL Verwijder de toegevoegde step uit de Xiaomi Home app.
UA Видаліть доданий самокат із додатка Xiaomi Home.
PT Elimine a trottinette adicionada através da aplicação Xiaomi Home.
CS Odstraňte přidanou koloběžku z aplikace Xiaomi Home.
- 2 EN Make sure the scooter is turned on. Squeeze the brake lever, and simultaneously press and hold the accelerator and the power button for 7 seconds. When you hear a beep, the scooter has been restored to factory settings. This operation will completely delete the data stored in the scooter, please proceed with caution.
FR Assurez-vous que la trottinette est sous tension. Serrez le levier de frein, et appuyez simultanément sur l'accélérateur et le bouton d'alimentation pendant 7 secondes. La configuration d'usine de la trottinette sera rétablie lorsque vous entendrez un signal sonore. Veuillez effectuer cette opération avec prudence, car elle entraînera la suppression de l'ensemble des données enregistrées dans la trottinette.
ES Asegúrese de que el patinete está encendido. Apriete la palanca de freno y mantenga presionados el acelerador y el botón de encendido durante 7 segundos. Cuando oiga un pitido, el patinete habrá restablecido los ajustes de fábrica. Esta operación elimina todos los datos almacenados en el patinete. Proceda con precaución.
RU Убедитесь, что самокат включен. Сожмите тормозную ручку и в то же время нажмите и удерживайте рычаг газа и кнопку питания в течение 7 секунд. После восстановления заводских настроек самоката раздастся звуковой сигнал. Будьте осторожны: при этом будут удалены все данные, сохраненные на самокате.

- AR تأكد من تشغيل السكوتر. اضغط على ذراع الفرامل، واضغط باستمرار على دواسة الوقود وزن الطاقة لمدة 7 ثوان. عندما تسمع صوتًا، فقد تمت استعادة إعدادات المصنع. ستؤدي هذه العملية إلى حذف البيانات المخزنة في السكوتر تمامًا. لذا يرجى المتابعة بحذر.
- NL Zorg ervoor dat de step is ingeschakeld. Druk de remhendel in en houd tegelijkertijd gedurende 7 seconden de aan-uitknop en de versneller ingedrukt. Als u een pieptoon hoort, is de step teruggezet naar de fabrieksinstellingen. Door deze handeling zullen opgeslagen gegevens op de step volledig worden gewist, dus wees voorzichtig.
- UA Переконайтеся, що самокат увімкнено. Стисніть важіль гальма й одночасно натисніть і утримуйте кнопку акселератора та кнопку живлення протягом 7 секунд. Коли на самокаті буде відновлено заводські налаштування, ви почуєте звуковий сигнал. Ця дія призведе до повного видалення даних, збережених на самокаті, тому будьте обережні.
- PT Certifique-se de que a trottinete está ligada. Aperte a alavanca do travão e, simultaneamente, carregue no acelerador e mantenha o botão de alimentação premido durante 7 segundos. Assim que a trottinete apitar significa que as definições de fábrica foram restauradas. Esta operação irá eliminar por completo os dados armazenados na trottinete. Avance com cuidado.
- CS Ujistěte se, že je koloběžka zapnutá. Stiskněte brzdovou páku a současně stiskněte a podržte na 7 sekund akcelérátor a tlačítko napájení. Jakmile uslyšíte pípnutí, koloběžka byla obnovena do továrního nastavení. Tato operace zcela vymaže data uložená v koloběžce, proto prosím postupujte opatrně.

- EN Note: When the scooter is locked or during riding, the factory settings cannot be restored.
- FR Remarque : Lorsque la trottinette est verrouillée ou pendant la conduite, les paramètres d'usine ne peuvent pas être restaurés.
- ES Nota: Cuando el patinete eléctrico está bloqueado o durante la conducción, no se pueden restablecer los ajustes de fábrica.
- RU Примечание: когда самокат заблокирован, а также во время езды заводские настройки не могут быть восстановлены.
- AR ملاحظة: عندما يكون السكوتر مقفلاً أو أثناء الركوب، لا يمكن استعادة إعدادات المصنع.
- NL Opmerking: Als de step verrendeld is of tijdens het rijden kunnen de fabrieksinstellingen niet hersteld worden.
- UA Примітка: коли електричний самокат заблокований або під час їзди не можна відновити заводські настройки.
- PT Nota: quando a trottinete estiver bloqueada ou durante a condução, as definições de fábrica não podem ser restauradas.
- CS Poznámka: Pokud je koloběžka uzamčena nebo probíhá jízda, nelze obnovit tovární nastavení.

- 1 Before Riding/Avant de conduire/Antes de montar/Перед поїздкою/قبل الركوب/Alvorens te rijden/Перед поїздкою/Antes de Conduzir/Startování a zrychlování



EN Wear a helmet, elbow pads and knee pads before riding.

Note: Check the tire pressure before riding. The recommended tire pressure is 45–50 psi.

FR Portez un casque, des coudières et des genouillères. Lisez attentivement la notice avant utilisation. Pour plus de précision sur ces consignes : se référer à la notice.

Remarque : Vérifiez la pression des pneus avant toute utilisation. La pression recommandée pour les pneus est de 45–50 psi.

ES Use casco, coderas y rodilleras mientras usa el patinete.

Nota: Compruebe la presión de las ruedas antes de conducir. La presión recomendada de las ruedas es de 45–50 psi.

RU Перед началом езды наденьте шлем, налокотники и наколенники.

Примечание. Перед поездкой проверьте давление в шинах. Рекомендуемое давление в шинах составляет 45–50 psi.

AR ارتد خوذة ووسادات كوع وضمادات ركبة قبل الركوب. ضغط الإطارات الموصى به هو 45–50 رطلاً لكل بوصة مربعة. ملاحظة: افحص ضغط الإطارات قبل الركوب. ضغط الإطارات الموصى به هو 45–50 رطلاً لكل بوصة مربعة.

NL Draag een helm, elleboogbeschermers en kniebeschermers voor u gaat rijden.

Opmerking: Controleer de bandenspanning voordat u gaat rijden. De aanbevolen bandenspanning is 45–50 psi.

UA Перед поїздкою надівайте шолом, налокотники та наколінники.

Примітка. Перед поїздкою перевіряйте тиск у шинах. Рекомендований тиск у шинах складає 45–50 фунтів на квадратний дюйм.

PT Utilize capacete, cotoveleiras e joelheiras antes de conduzir a trotinete.

Nota: verifique a pressão do ar nos pneus antes de conduzir a trotinete. A pressão dos pneus recomendada é de 45–50 psi.

CS Před jízdou si nasadte helmu, chrániče loktů a kolena.

Poznámka: Před jízdou zkontrolujte tlak v pneumatikách. Doporučený tlak v pneumatikách je 45–50 psi.

- 2 Starting & Accelerating/Démarrage et accélération/Arranque & aceleración/Запуск и ускорение/البدء والتسارع/Starten & versnellen/Запуск і прискорення/Começar e Acelerar/Startování a zrychlování



- EN Step on the deck with one foot, and slowly kicks off the other on the ground.
- FR Placez un pied sur le repose-pied et prenez appui avec l'autre au sol pour avancer lentement.
- ES Mantenga un pie en la cubierta, y baje lentamente el otro al suelo.
- RU Поместите одну ногу на платформу, а второй медленно оттолкнитесь от земли.
- AR ضع قدمًا واحدة على سطح السكوتر وادفع بالأخرى على الأرض.
- NL Stap met één voet op het plateau en zet u langzaam af met de andere voet.
- UA Станьте однією ногою на платформу та повільно відштовхніться іншою від землі.
- PT Coloque um pé na plataforma e, lentamente, levante o outro pé do chão.
- CS Jednou nohou došlápněte na desku a druhou se pomalu odrazte od země.

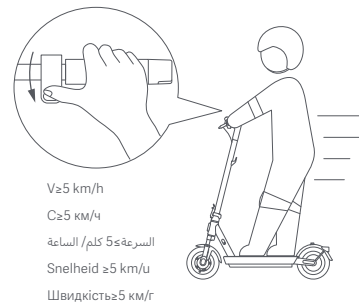

- EN When the scooter starts to coast, put both feet on the deck and gently press the accelerator. The accelerator can be used once the scooter is going over 5 km/h.
- FR Lorsque la trottinette commence à avancer en roue libre, placez les deux pieds sur le repose-pied et appuyez doucement sur l'accélérateur. L'accélérateur peut être utilisé lorsque la trottinette dépasse les 5 km/h.
- ES Cuando el patinete comience a avanzar, coloque ambos pies en la plataforma y pulse suavemente el acelerador. El acelerador se puede usar cuando el patinete supere los 5 km/h.
- RU Когда самокат начнет двигаться по инерции, поставьте вторую ногу на платформу и слегка нажмите на рычаг газа. Рычаг газа можно использовать после того, как самокат разгонится до 5 км/ч.
- AR عندما تبدأ السكوتر بالتحرك، ضع كلتا قدميك على السطح واضغط برفق على المسرع. يمكن استخدام المسرع بمجرد تجاوز السكوتر 5 كم/ساعة.
- NL Wanneer de step begint te rollen, zet u beide voeten op het plateau en drukt u rustig op de versneller. De versneller kan worden gebruikt zodra de step sneller dan 5 km/u gaat.
- UA Коли самокат почне рухатися, поставте обидві ноги на платформу й обережно натисніть кнопку акселератора. Акселератор можна використовувати, коли самокат рухається зі швидкістю понад 5 км/год.
- PT Quando a trotinete começar a andar, coloque ambos os pés na plataforma e carregue suavemente no acelerador. Poderá utilizar o acelerador assim que a trotinete ultrapassar os 5 km/h.
- CS Když se koloběžka rozjede, položte obě nohy na desku a jemně stiskněte akceleračtor. Akceleračtor lze použít, jakmile koloběžka jede rychlostí vyšší než 5 km/h.

3 Steering/Guidage/Manejo/Рулевое управление/التوجيه/Sturen/Рульове управління/Direção/Řízení

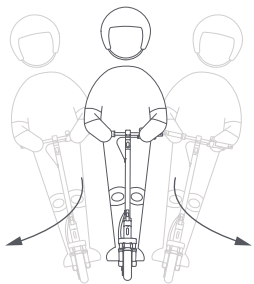

- EN Tilt your body to the steering direction as you turn, and slowly turn the handlebar.
- FR Penchez-vous dans la direction vers laquelle vous souhaitez tourner, puis tournez doucement le guidon.
- ES Incline el cuerpo en la dirección de conducción a medida que gira y gire lentamente el manillar.
- RU При выполнении поворотов наклоняйте корпус в нужную сторону и медленно поворачивайте руль.
- AR قم بأمالة جسمك إلى اتجاه التوجيه عند الدوران، ثم أدر المقبض ببطء.
- NL Leun bij het afslaan met uw lichaam in de stuurrichting en draai langzaam aan het stuur.
- UA Під час поворотів нахилуйте тіло в потрібному напрямку та повільно повертайте кермо.
- PT Incline o corpo para a direção pretendida e rode lentamente o guidão.
- CS Při zatáčení nakloňte tělo do směru řízení a pomalu otáčejte říditky.

4 Decelerating & Braking & Parking/Décélération et freinage et stationnement/Desaceleración, frenado y aparcamiento/Замедление, торможение и парковка/الإبطاء والفرملة والركن/Vertragen & remmen & parkeren/Уповільнення, гальмування та паркування/Desacelerar e Travagem e Estacionamento/Zpomalování, brzdění a parkování

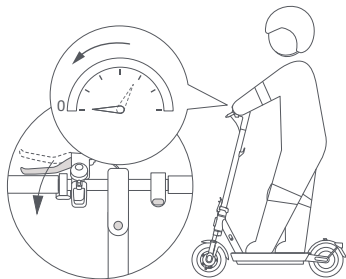

- EN Release the accelerator to slow down, and you can enable the energy recovery function to help reduce the speed. Press the brake lever to brake.
- FR Relâchez l'accélérateur pour ralentir. Vous pouvez active la fonction de récupération d'énergie pour permettre la réduction de la vitesse. Appuyez sur le levier de frein pour freiner.
- ES Suelta el acelerador para reducir la velocidad, y puede activar la función de recuperación de energía para ayudar a reducir la velocidad. Presione la palanca de freno para frenar.
- RU Отпустите педаль акселератора, чтобы замедлиться, и вы можете включить функцию рекуперации энергии, чтобы помочь снизить скорость. Нажмите рычаг тормоза, чтобы затормозить.
- AR حذر دواسة المسارع للإبطاء، ويمكنك تمكين وظيفة استعادة الطاقة للمساعدة في تخفيف السرعة. اضغط على ذراع الفرامل للفرملة.
- NL Laat de versneller langzaam los om af te remmen, dan kunt u de functie voor energierugwinning inschakelen om de snelheid te verlagen. Druk de remhendel in om te remmen.
- UA Відпустіть акселератор, щоб уповільнити швидкість, і ви зможете ввімкнути функцію відновлення енергії, щоб зменшити швидкість. Натисніть важіль гальма, щоб загальмувати.
- PT Solte o acelerador para abrandar, e pode ativar a função de recuperação de energia para ajudar a reduzir a velocidade. Pressione a alavanca de travagem para travar.
- CS Chcete-li zpomalit, uvolněte akcelérátor a můžete aktivovat funkci rekuperace energie, která pomůže snížit rychlost. Stiskněte brzdovou páku a zabrzdíte.

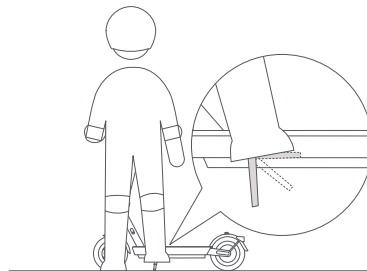

- EN When the scooter slows down or stops, put one foot on the ground to get off the scooter. Put down the kickstand when parking the scooter.
- FR Lorsque la trottinette ralentit ou s'arrête, mettez un pied au sol pour descendre de la trottinette. Baissez la béquille lorsque vous gardez la trottinette.
- ES Cuando el patinete eléctrico reduzca la velocidad o se detenga, ponga un pie en el suelo para bajarse del patinete eléctrico. Baje el caballete cuando estacione el patinete eléctrico.
- RU Когда электросамокат замедлит ход или остановится, поставьте одну ногу на землю, чтобы слезть с электросамоката. Опустите подножку при парковке электросамоката.
- AR عندما يتباطأ السكوتر ويتوقف، ضع قدمًا واحدة على الأرض للنزول عن السكوتر. ضع المسند عند ركن السكوتر.
- NL Als de step afremt of stopt, zet één voet op de grond om van de step af te stappen. Zet de standaard omlaag bij het parkeren van de step.
- UA Коли самокат уповільнюється або зупиняється, поставте одну ногу на землю, щоб зійти з самоката. Опустіть підніжку, коли паркуєте самокат.
- PT Quando a trotinete abranda ou para, coloque um pé no chão para sair da trotinete. Coloque para baixo o apoio quando estacionar a trotinete.
- CS Když koloběžka zpomalí nebo zastaví, položte jednu nohu na zem, abyste mohli z koloběžky sestoupit. Při parkování koloběžky sklopte stojánek.



- EN To avoid others using the scooter without your permission, you can lock the scooter when it is parked.
- FR Pour éviter qu'une autre personne utilise votre trottinette sans votre autorisation, vous pouvez la verrouiller lorsqu'elle est garée.
- ES Para evitar que otras personas usen el patinete sin su permiso, puede bloquearlo cuando lo aparque.
- RU Вы можете блокировать самокат при парковке, чтобы посторонние не смогли использовать его без вашего разрешения.
- AR لتفادي استخدام الآخرين للسكوتر بدون إذنك، يمكنك قفل السكوتر عند توقفها.
- NL Om te voorkomen dat anderen de step gebruiken zonder uw toestemming, kunt u de step vergrendelen als deze geparkeerd staat.
- UA Щоб інші люди не використовували самокат без вашого дозволу, ви можете заблокувати його після паркування.
- PT Para evitar que outras pessoas utilizem a trotinete sem a sua permissão, pode bloqueá-la quando estiver estacionada.
- CS Abyste zabránili použití koloběžky jinými osobami bez vašeho svolení, můžete koloběžku při parkování zamknout.

Lock & Unlock Your Scooter/Verrouillez et déverrouillez votre trottinette/Bloquee y Desbloquee de su scooter/Блокировка/разблокировка самоката/كفل و فتح قفل السكوتر الخاص بك/Uw step vergrendelen & ontgrendelen/Блокування та розблокування вашого самоката/ Bloqueie e desbloquee a sua trotinete/Zamknutí a odemknutí koloběžky

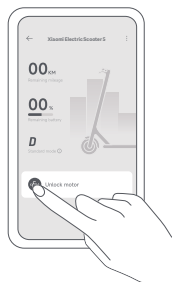
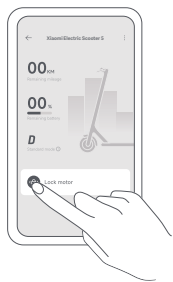

- EN Tap (🔒) to lock the motor.
 FR Appuyez sur (🔒) pour verrouiller le moteur.
 ES Pulse (🔒) para bloquear el motor.
 RU Нажмите (🔒), чтобы заблокировать двигатель.
 AR اضغط على (🔒) لفعل المحرك.
 NL Tik op (🔒) om de motor te vergrendelen.
 UA Торкніть (🔒), щоб заблокувати мотор.
 PT Toque em (🔒) para bloquear o motor.
 CS Klepnutím na (🔒) motor uzamknete.

- EN Tap (🔓) to unlock the motor.
 FR Appuyez sur (🔓) pour déverrouiller le moteur.
 ES Pulse (🔓) para desbloquear el motor.
 RU Нажмите (🔓), чтобы разблокировать двигатель.
 AR اضغط على (🔓) لفتح قفل المحرك.
 NL Tik op (🔓) om de motor te ontgrendelen.
 UA Торкніть (🔓), щоб розблокувати мотор.
 PT Toque em (🔓) para desbloquear o motor.
 CS Klepnutím na (🔓) motor uzamknete.

- EN
- When the motor is locked, all the icons on the control panel will automatically go out except the Bluetooth and the motor lock icon. If the scooter goes beyond the Bluetooth connection range, the Bluetooth will be disconnected and the Bluetooth icon will go out.
 - Tap (🔒) in the app to lock the motor and then the power button will not function. If the scooter is moved forcibly, its rear wheel cannot move normally, accompanied by the buzzer alarm and a vibrating alert on the phone. This function cannot prevent the scooter from being stolen, please keep your scooter safe. The scooter will automatically turn off after the motor has been locked for 24 hours, and the motor will remain locked when the scooter is turned on again. You need to unlock the motor in the app to use the scooter. Locking the motor will consume the scooter's power, please use this function properly. Note: The phone will vibrate only if the page of the scooter in the Xiaomi Home app is open.
- FR
- Lorsque la trottinette est verrouillée, le moteur l'est aussi et toutes les icônes du tableau de bord s'éteignent automatiquement, à l'exception de l'icône Bluetooth et de l'icône de verrouillage. Si la trottinette se trouve hors de portée de la connexion Bluetooth, celui-ci sera déconnecté et son icône disparaîtra.
 - Appuyez sur (🔒) dans l'application pour verrouiller le moteur, puis le bouton d'alimentation ne fonctionnera pas. Si la trottinette est déplacée de force, sa roue arrière ne peut bouger normalement, accompagné du buzzer et d'une alerte de vibration sur votre téléphone. Cette fonction ne peut empêcher le vol de la trottinette, mais elle la maintient en sécurité. La trottinette s'éteindra automatiquement après que le moteur est resté verrouillé pendant 24 heures, et le moteur restera verrouillé lorsque la trottinette sera de nouveau allumée. Vous devez déverrouiller le moteur dans l'application pour utiliser la trottinette. Le verrouillage du moteur consommera l'énergie de la trottinette, veuillez donc à utiliser cette fonction à bon escient. Remarque : Le téléphone vibrera uniquement si la page de la trottinette dans l'application Xiaomi Home est ouverte.
- ES
- Cuando el patinete esté bloqueado, también se bloqueará el motor y se apagará todos los iconos del panel de control, excepto el icono de Bluetooth y el de bloqueo. Si el patinete sale del rango de la conexión Bluetooth, se desconectará del Bluetooth y se apagará dicho icono.
 - Pulse (🔒) en la aplicación para bloquear el motor y el botón de encendido no funcionará. Si el patinete eléctrico se mueve a la fuerza, su rueda trasera no podrá moverse con normalidad, acompañado de la alarma del timbre y una alerta vibratoria en el teléfono. Mantenga su patinete eléctrico seguro. Esta función no puede evitar que su patinete eléctrico sea robado. El patinete eléctrico se apagará automáticamente después de que el motor haya estado bloqueado durante 24 horas, y el motor permanecerá bloqueado cuando el patinete eléctrico se vuelva a encender. Es necesario desbloquear el motor en la aplicación para utilizar el patinete eléctrico. El bloqueo del motor consumirá la energía del patinete eléctrico, por favor, utilice esta función correctamente. Nota: El teléfono vibrará sólo si la página del patinete eléctrico en la aplicación Xiaomi Home está abierta.
- RU
- В заблокированном состоянии отключается двигатель самоката и гаснут все значки на панели управления, кроме значков Bluetooth и блокировки. Если самокат окажется за пределами зоны действия Bluetooth, то Bluetooth отключится и соответствующий значок погаснет.
 - Нажмите (🔒) в приложении, чтобы заблокировать двигатель, после чего кнопка питания не будет функционировать. При принудительном перемещении самоката, его заднее колесо не сможет двигаться нормально. При этом будет подаваться звуковой сигнал, а на телефоне будет активировано вибрационное оповещение. Эта функция не предотвратит кражу самоката. Обеспечивайте его безопасность. Самокат автоматически отключится через 24 часа после блокировки двигателя, а при повторном включении самоката двигатель останется заблокирован. Чтобы воспользоваться самокатом, необходимо разблокировать двигатель в приложении. Блокировка двигателя потребляет энергию самоката, поэтому используйте эту функцию рационально. Примечание: телефон будет вибрировать только в том случае, если открыта страница самоката в приложении Mi Home/ Xiaomi Home.

AR عند قفل السكوتر، يتم قفل المحرك وتستطيع جميع الرموز على لوحة التحكم تلقائياً باستثناء رمز البلوتوث ورمز القفل. وفي حالة تحطي السكوتر نطاق اتصال البلوتوث، فسيتم فصله وسينطفئ الرمز.

• اضغط على (⊖) في التطبيق لقفل المحرك وتعندد لن يعمل زر الطاقة. إذا تم تحريك السكوتر بالقوة، فلن تتحرك مجلته الخلفية بصورة طبيعية، وسكون هناك جرس إنذار مصحوب وتنبهة اهتزاز على الهاتف. لن تحمي تلك الخاصية السكوتر من السرقة، لذا يرجى إبقاء السكوتر في مكان آمن. سيتوقف السكوتر عن التشغيل تلقائياً بعد إقفال المحرك لمدة 24 ساعة، وسيقف المحرك مغفلاً عند تشغيل السكوتر مرة أخرى. ستحتاج إلى فتح قفل المحرك في التطبيق لاستخدام السكوتر. سيستهلك إقفال المحرك من طاقة السكوتر، يرجى استخدام هذه الوظيفة بصورة صحيحة.
ملاحظة: سيهتز الهاتف فقط إذا كانت صفحة السكوتر في تطبيق Xiaomi Home مفتوحة.

NL • Het vergrendelen van de step vergrendelt ook de motor en alle pictogrammen op het bedieningspaneel gaan automatisch uit, behalve het Bluetooth-pictogram en het slotpictogram. Als de step niet meer in het Bluetooth-bereik is, wordt de Bluetooth-verbinding verbroken en gaat het pictogram uit.
• Tik op (⊖) in de app om de motor te vergrendelen. De aan-/uitknop werkt dan niet. Als de step met kracht wordt verplaatst, kan het achterwiel niet normaal bewegen, wat gepaard gaat met een zoemalarm en een trillalarm op de telefoon. Deze functie kan niet voorkomen dat de step gestolen wordt, bewaar uw step dus goed. De step wordt automatisch uitgeschakeld nadat de motor 24 uur vergrendeld is geweest, en de motor blijft vergrendeld wanneer de step weer wordt ingeschakeld. U moet de motor ontgrendelen in de app om de step te gebruiken. Het vergrendelen van de motor verbruikt stroom van de step. Gebruik deze functie op de juiste manier.
Opmerking: De telefoon trilt alleen als de pagina van de step in de Xiaomi Home-app geopend is.

UA • Після блокування самоката двигун буде заблоковано, а всі значки на панелі керування, крім значка Bluetooth і значка блокування, автоматично згаснуть. Якщо самокат розташований за межами діапазону з'єднання Bluetooth, функцію Bluetooth буде відключено, а її значок згасне.
• Торкніть (⊖) у програмі, щоб заблокувати мотор, після цього кнопка живлення працювати не буде. Якщо електричний самокат буде переміщуватися з докладанням зусилля, заднє колесо не рухатиметься нормально, при цьому лунатиме оповіщення зумера й вібраційний сигнал тривоги в телефоні. Ця функція не може запобігти крадіжці електричного самоката, зберігайте його безпечно. Електричний самокат автоматично вимкнеться, коли мотор буде заблокований протягом 24 годин. Після повторного увімкнення електричного самоката мотор залишатиметься заблокованим. Щоб користуватися електричним самокатом, потрібно розблокувати мотор у програмі. Блокування мотора споживає енергію електричного самоката, використовуйте цю функцію належним чином.
Примітка: телефон вібрує, лише якщо відкрита сторінка електричного самоката в програмі Xiaomi Home.

PT • Sempre que a trotinete estiver bloqueada, o motor também fica bloqueado e todos os ícones do painel de controlo irão desligar-se automaticamente, exceto o ícone de Bluetooth e o ícone de bloqueio. Caso a trotinete ultrapasse o alcance da ligação Bluetooth, o Bluetooth será desligado bem como o respetivo ícone.
• Toque em (⊖) na aplicação para bloquear o motor e, em seguida, o botão de energia não irá funcionar. Se a trotinete for deslocada à força, a roda traseira não pode mover-se normalmente, sendo também acionado um aviso sonoro e enviado um alerta vibratório para o telemóvel. Esta função não consegue prevenir a trotinete de ser roubada, por favor mantenha a sua trotinete segura. A trotinete desliga automaticamente depois de o motor estar bloqueado há 24 horas, e o motor permanecerá bloqueado quando voltar a ligar a trotinete. Terá de desbloquear o motor na aplicação para utilizar a trotinete. Bloquear o motor irá consumir a energia da mesma. Utilize esta função de forma sensata.
Nota: o telemóvel irá vibrar apenas se a página da trotinete na aplicação Xiaomi Home estiver aberta.

CS • Když je motor uzamčen, všechny ikony na ovládacím panelu automaticky zhasnou, kromě ikony Bluetooth a zámku motoru. Pokud koloběžka překročí dosah připojení Bluetooth, Bluetooth se odpojí a ikona Bluetooth zhasne.
• Klepnutím na (⊖) v aplikaci uzamknete motor a tlačítko napájení nebude fungovat. Při násilném pohybu koloběžky se její zadní kolo nemůže normálně pohybovat, což je doprovázeno zvukovým signálem a vibračním upozorněním na telefonu. Tato funkce nemůže zabránit odcizení koloběžky, udržujte prosím koloběžku v bezpečí. Koloběžka se automaticky vypne po uzamčení motoru po dobu 24 hodin a motor zůstane uzamčený i po opětovném zapnutí koloběžky. Chcete-li koloběžku používat, musíte v aplikaci odemknout motor. Uzamčení motoru bude spotřebovávat energii koloběžky, používejte prosím tuto funkci správně.
Poznámka: Telefon bude vibrovat pouze v případě, že je otevřena stránka koloběžky v aplikaci Xiaomi Home.

Folding & Carrying & Unfolding/Pliage, transport et dépliage/Plegado, transporte y desplegado/Складывание/переноска/раскладывание/الفتح والحمل والطي/Inklappen & Dragen & Uitklappen/Складання, перенесення та розкладання/Dobrar e transportar e desdobrar/Skládání, přenášení a rozkládání

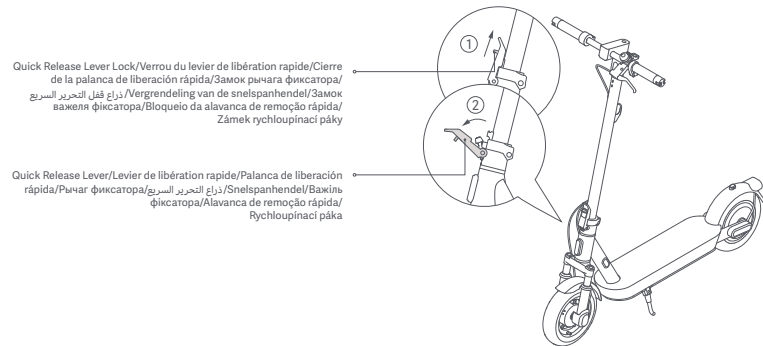

- 1 EN Hold the stem, lift the quick release lever lock, and pull the quick release lever outward.
- FR Tenez la potence, soulevez le verrou du levier de libération rapide, et tirez le levier de libération rapide vers l'extérieur.
- ES Sujete el caballete, levante el bloqueo de la palanca de liberación rápida y tire de la palanca de liberación rápida hacia afuera.
- RU Удерживая стойку, поднимите фиксатор рычага быстрого разблокирования и поднимите этот рычаг наружу.
- AR احمّل القضيب، وارفع قفل الذراع سريع الفك، واسحب الذراع سريع الفك للخارج.
- NL Houd de stuurpen vast, til de vergrendeling van de snelspanhendel op en trek de snelspanhendel naar buiten.
- UA Утримуйте шток, підніміть фіксатор важеля швидкого звільнення та потягніть важіль швидкого звільнення назовні.
- PT Segure o avanço, levante o bloqueio da alavanca de remoção rápida e abra a alavanca de remoção rápida.
- CS Přidržte tyč, zvedněte zámek rychloupínací páky a vytáhněte rychloupínací páku směrem ven.
- EN Do not perform the following operations until the scooter is turned off.
- FR N'effectuez pas les opérations suivantes tant que la trottinette n'est pas éteinte.
- ES No realice las siguientes operaciones hasta que el patinete eléctrico esté apagado.
- RU Следующие операции можно выполнять только после того, как самокат будет выключен.
- AR لا تقم بالعمليات التالية حتى يتم إيقاف تشغيل السكوتر.
- NL De volgende handelingen niet uitvoeren totdat de step is uitgeschakeld.
- UA Не виконуйте наступні дії, доки самокат не буде вимкнений.
- PT Não realize as seguintes operações até a trotinete estar desligada.
- CS Následující operace provádějte až po vypnutí koloběžky.

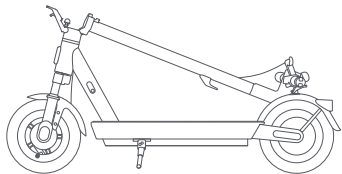

2

- EN Fold the stem.
- FR Pliez la potence.
- ES Pliegue el eje.
- RU Сложите рулевую стойку.
- AR قم بطي الساق.
- NL De stang inklappen.
- UA Складіть стійку.
- PT Dobre a haste.
- CS Tyč přeložte.

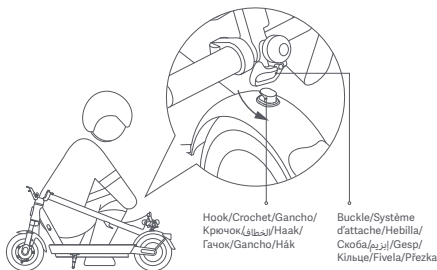

3

- EN Align the buckle with the hook and secure them together.
- FR Alignez le système d'attache avec le crochet et fixez-les ensemble.
- ES Alinee la hebilla con el gancho y fíjelos.
- RU Совместите скобу с крючком и соедините их.
- AR قم بمحاذاة المشبك مع الخفاف وثبتهما معًا.
- NL Klik de haak in de gesp om ze aan elkaar vast te maken.
- UA Вирівняйте кільце відносно гачка та скріпіть їх.
- PT Alinhe a fivela com o gancho e prenda-os juntos.
- CS Zarovnejte přezku s hákem a zajistěte je k sobě.

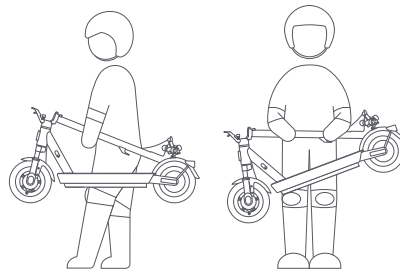

4

- EN Hold the stem with either one hand or both hands to carry.
- FR Pour le transport, tenez la potence du guidon d'une seule main ou des deux mains.
- ES Sujete el manillar con una mano o con ambas.
- RU Для транспортировки удерживайте рулевую стойку одной или обеими руками.
- AR احمّل قضيب المقود إما بيد واحدة أو بكلتا اليدين.
- NL Houd de stuurpen met één of beide handen vast om de step te dragen.
- UA Під час транспортування тримайте кермову стійку однією чи обома руками.
- PT Para transportar, segure na haste do guiador com uma mão ou com as duas.
- CS Při přenášení držte tyč buď jednou, nebo oběma rukama.

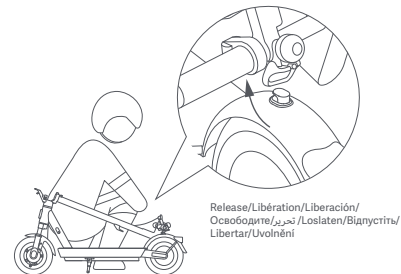

5

- EN When unfolding the scooter, pull the buckle upwards to release it from the hook.
- FR Lorsque vous dépliez la trottinette, tirez la boucle vers le haut pour la libérer du crochet.
- ES Al desplegar el patinete, tire de la hebilla hacia arriba para soltarla del gancho.
- RU Разложите самокат, потянув скобу вверх, чтобы освободить ее от крючка.
- AR عند فك طي السكوتر، اسحب المشبك إلى الأعلى لفكّه من الخفاف.
- NL Trek bij het uitvouwen van de step de gesp naar boven om deze van de haak los te maken.
- UA Розкладаючи самокат, потягніть кільце вгору, щоб зняти його з гачка.
- PT Ao dobrar a trotinete, puxe a fivela para cima para removê-la do gancho.
- CS Při rozkládání koloběžky zatáhněte za přezku směrem nahoru, aby se uvolnila z háku.

ES Antes de realizar ajustes, asegúrese de que el patinete está apagado y que no está en carga. Si el freno está demasiado apretado, utilice la herramienta para girar la tuerca del tornillo roscado en sentido antihorario, para acortar ligeramente la parte inferior expuesta del cable de freno. Si el freno está demasiado flojo, utilice la herramienta para girar la tuerca del tornillo roscado en sentido horario, de modo que se alargue ligeramente la parte inferior expuesta del cable de freno.
Advertencia: No ajuste el freno con demasiada fuerza; de lo contrario, la rueda delantera podría bloquearse al frenar, lo que provocaría que el patinete eléctrico se inclinara hacia delante.

RU Перед регулировкой убедитесь, что самокат выключен и не находится на зарядке. Если тормоз затянут слишком сильно, используйте инструмент, чтобы повернуть гайку на стержне винта против часовой стрелки, чтобы немного укоротить открытую нижнюю часть тормозного троса. Если тормоз затянут слишком слабо, используйте инструмент, чтобы повернуть гайку на стержне винта по часовой стрелке, чтобы немного удлинить открытую нижнюю часть тормозного троса.
Предупреждение: не нажимайте на рычаг тормоза слишком сильно — во время торможения может произойти блокировка переднего колеса, в результате чего самокат может перевернуться.

AR قبل الضبط، تأكد من إيقاف تشغيل السكوتر وعدم توصيله بالشاحن. عندما تكون الفرامل شديدة جدًا، استخدم الأداة لف الصامولة الموجودة على قضيب البرغي عكس عقارب الساعة. لتقصير الجزء السفلي المكشوف من كابل الفرامل قليلاً، عندما تكون الفرامل مفكوة جدًا، استخدم الأداة لف الصامولة الموجودة على قضيب البرغي مع عقارب الساعة. لإطالة الجزء السفلي المكشوف من كابل الفرامل قليلاً،
تحذير: لا تقم بتعديل الفرامل بشدة، وإلا فإن العجلة الأمامية قد تقفل عند الفرملة، مما يؤدي إلى انقلاب السكوتر للأمام.

NL Voordat u de step bijstelt, moet u ervoor zorgen dat deze is uitgeschakeld en niet aan het opladen is. Wanneer de rem te strak is aangehaald, gebruikt u het gereedschap om de moer op de schroefstang linksom te draaien, zodat het blootgelegde onderste gedeelte van de remkabel enigszins wordt ingekort. Wanneer de rem niet strak genoeg is aangehaald, gebruikt u het gereedschap om de moer op de schroefstang rechtsom te draaien, zodat het blootgelegde onderste gedeelte van de remkabel enigszins wordt verlengd.

Waarschuwing: Stel de rem niet te strak af; anders kan het voorwiel blokkeren tijdens het remmen, waardoor de step naar voren kantelt.

UA Перед регулюванням переконайтеся, що самокат вимкнений і не заряджається. Якщо гальмо працює занадто туго, скористайтесь інструментом і поверніть гайку на різьбовому стрижні проти годинникової стрілки, щоб відрегулювати гальмівний трос, трохи вкоротивши його видиму нижню частину. Якщо гальмо працює занадто слабо, поверніть гайку на різьбовому стрижні за годинниковою стрілкою, щоб відрегулювати гальмівний трос, трохи подовживши його видиму нижню частину.

Попередження: не регулюйте гальмо надто туго, в іншому разі переднє колесо може заблокуватися під час гальмування, що спричинить перекидання електричного самоката вперед.

PT Antes de ajustar, certifique-se de que a trotinete está desligada e não está a carregar. Sempre que o travão estiver demasiado apertado, utilize a ferramenta para rodar a porca da haste roscada no sentido contrário ao dos ponteiros do relógio, de modo a reduzir ligeiramente a parte inferior exposta do cabo do travão. Sempre que o travão estiver demasiado solto, utilize a ferramenta para rodar a porca da haste roscada no sentido dos ponteiros do relógio, de modo a aumentar ligeiramente a parte inferior exposta do cabo do travão.
Aviso: não aperte muito o travão; caso contrário, a roda dianteira pode bloquear ao travar, fazendo com que a trotinete caia para a frente.

CS Před nastavením se ujistěte, že je koloběžka vypnutá a nenabíjí se. Pokud je brzda příliš utažená, otočte pomocí nástroje maticí na šroubové tyči proti směru hodinových ručiček, abyste mírně zkrátili odkrytou spodní část brzdového lanka. Pokud je brzda příliš volná, otočte pomocí nástroje maticí na šroubové tyči ve směru hodinových ručiček, abyste mírně prodloužili odkrytou spodní část brzdového lanka.
Varování: Nenastavujte brzdou příliš pevně, jinak může dojít k zablokování předního kola při brzdění a následnému převrácení koloběžky dopředu.

Inflate the Tire/Gonflage du pneu/Inflar las ruedas/Подкачка колес/نفخ الإطار/Pomp de band op/Накачування шин/Encher o pneu/Nahustěte pneumatiku

Valve Cap/Сарпучон de la souppre/ Tapón de la válvula/ Колпачок вентиля шины/غطاء الصمام/ Ventieldop/Ковпачок вентиля/Тампа da válvula/Čepička ventila

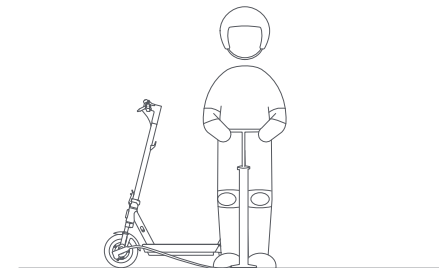
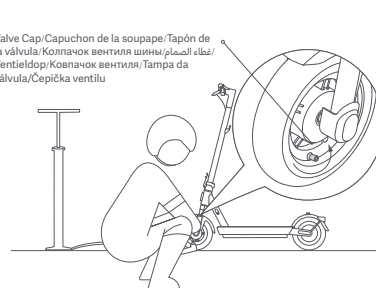

- EN Remove the tire valve cap, and connect the pump and the valve securely together.

FR Retirez le bouchon de la valve du pneu, et connectez solidement la pompe et la valve ensemble.

ES Retire el tapón de la válvula del neumático y conecta la bomba y la válvula de forma segura.

RU Отсоедините колпачок клапана шины и надежно соедините насос и клапан.

AR قم بإزالة غطاء صمام الإطار، وقم بتوصيل المضخة بالصمام بإحكام.

NL Verwijder het ventieldopje van de band en sluit de pomp en het ventiel stevig op elkaar aan.

UA Зніміть ковпачок вентиля шини й щільно з'єднайте шланг насоса з вентиляем.

PT Retire a tampa da válvula do pneu e ligue a bomba e a válvula de forma segura.

CS Odstraňte čepičku ventilu pneumatiky a pevně spojte pumpu s ventilem.

- EN Inflate the tire.

FR Gonflez le pneu.

ES Infle la rueda.

RU Накачайте шину.

AR نفخ الإطار.

NL Pomp de band op.

UA Накачайте шину.

PT Encha o pneu.

CS Nahustěte pneumatiku.

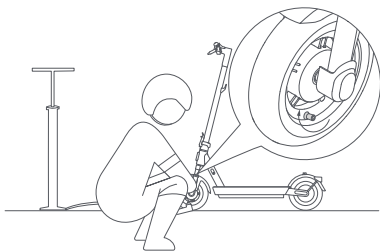

3

EN Remove the pump and install the tire valve cap.

FR Retirez la pompe et installez le bouchon de la valve du pneu.

ES Retire la bomba e instale el tapón de la válvula del neumático.

RU Снимите насос и установите колпачок клапана шины.

AR قم بإزالة المضخة وتثبيت غطاء صمام الإطار.

NL Verwijder de pomp en plaats het ventieldopje van de band terug.

UA Зніміть насос і встановіть ковпачок вентиля шини.

PT Retire a bomba e instale a tampa da válvula do pneu.

CS Odstraňte pumpičku a nainstalujte čepičku ventilu pneumatiky.



EN Check the tire pressure every month, and inflate the tires if the pressure is too low. The recommended tire pressure is 45–50 psi.

FR Vérifiez la pression des pneus tous les mois, et gonflez les pneus si la pression est trop basse. La pression recommandée pour les pneus est de 45–50 psi.

ES Compruebe la presión de las ruedas cada mes, e infle las ruedas si es demasiado baja. La presión recomendada de las ruedas es de 45–50 psi.

RU Проверьте давление в шинах каждый месяц. Если давление слишком низкое, накачайте шины. Рекомендуемое давление в шинах составляет 45–50 psi.

AR افحص ضغط الإطارات كل شهر، وانفخ الإطارات إذا كان الضغط منخفضًا جدًا. ضغط الإطارات الموصى به هو 45–50 رطلاً لكل بوصة مربعة.

NL Controleer de bandenspanning elke maand en pomp de banden op als de spanning te laag is. De aanbevolen bandenspanning is 45–50 psi.

UA Перевіряйте тиск у шинах щомісяця. Якщо тиск занадто низький, накачайте шини. Рекомендований тиск у шинах складає 45–50 фунтів на квадратний дюйм.

PT Verifique a pressão do ar nos pneus uma vez por mês e encha-os caso a pressão esteja demasiado baixa. A pressão dos pneus recomendada é de 45–50 psi.

CS Kontrolujte tlak v pneumatikách každý měsíc, a pokud je příliš nízký, nahustěte pneumatiky. Doporučený tlak v pneumatikách je 45–50 psi.

- EN Illustrations of product, accessories, and user interface in the user manual are for reference purposes only. Actual product and functions may vary due to product enhancements.
For further information, please go to www.mi.com
For detailed e-manual, please go to www.mi.com/global/support/user-guide
- FR Les illustrations du produit, les accessoires et l'interface utilisateur présents dans le manuel d'utilisation sont uniquement fournis à titre indicatif. Le produit actuel et les fonctions effectives peuvent varier en raison des améliorations apportées au produit.
Pour plus d'informations, rendez-vous sur www.mi.com
Pour obtenir un manuel électronique détaillé, rendez-vous sur le site www.mi.com/global/support/user-guide
- ES Las ilustraciones del producto, los accesorios y la interfaz de usuario del manual de usuario son solo para fines de referencia. El producto y las funciones actuales pueden variar debido a las mejoras del producto.
Para obtener más información, visite www.mi.com
Para un manual electrónico detallado, vaya a www.mi.com/global/support/user-guide
- RU Иллюстрации изделия, комплектующих и пользовательского интерфейса в руководстве пользователя представлены исключительно в ознакомительных целях. Фактические характеристики изделия и его функции могут отличаться в связи с улучшениями продукта.
Чтобы получить дополнительную информацию, посетите сайт www.mi.com
Подробнее электронное руководство см. по адресу www.mi.com/global/support/user-guide
- AR الرسوم التوضيحية للمنتج والملحقات وواجهة المستخدم يتم توفيرها كمرجع فقط. وقد يختلف المنتج والوظائف الفعلية بسبب إدخال تحسينات على المنتج.
www.mi.com/global/support/user-guide
للمزيد من المعلومات، الرجاء الانتقال إلى موقع www.mi.com
للحصول على دليل إلكتروني مفصل، يرجى الانتقال إلى www.mi.com/global/support/user-guide
- NL Afbeeldingen van het product, accessoires en UI in de gebruikershandleiding zijn alleen ter referentie. Het daadwerkelijke product en de functionaliteit kunnen variëren door productverbeteringen.
Ga voor meer informatie naar www.mi.com
Een uitgebreide elektronische handleiding vindt u op www.mi.com/global/support/user-guide
- UA Ілюстрації виробу, приладдя та користувацького інтерфейсу, наведені в цьому посібнику користувача, призначено виключно для довідки. Фактичний виріб й його функції можуть відрзнятися через подальше вдосконалення.
Щоб дізнатися більше, відвідайте сайт www.mi.com
Докладний електронний посібник можна знайти за адресою www.mi.com/global/support/user-guide
- PT As ilustrações do produto, os acessórios e a interface de utilizador no manual do utilizador são apenas para referência. O verdadeiro produto e respetivas funções podem variar consoante os melhoramentos.
Para mais informações, consulte o site www.mi.com
Para consultar o manual detalhado online, visite www.mi.com/global/support/user-guide
- CS Ilustrace výrobku, příslušenství a uživatelského rozhraní v uživatelské příručce slouží pouze k referenčním účelům. Skutečný výrobek a jeho funkce se mohou díky vylepšením výrobku lišit.
Další informace naleznete na webových stránkách www.mi.com
Podrobnou elektronickou příručku najdete na stránce www.mi.com/global/support/user-guide



- EN This QR code is unique to your scooter and can also be found on the labels attached to the control panel and to the right side of the deck. It is used to connect the scooter with the Xiaomi Home app and contains important information about activating your scooter.
Please keep this code safe.
- FR Le code QR est propre à votre trottinette et se trouve également sur les étiquettes apposées sur le tableau de bord et sur le côté droit du plateau. Il sert à connecter la trottinette à l'application Xiaomi Home et contient des informations importantes sur l'activation de votre trottinette. Veuillez garder ce code en sécurité.
- ES Este código QR es único para su patinete, también se puede encontrar en las etiquetas adheridas al panel de control y al lado derecho de la cubierta. Se utiliza para conectar el patinete con la aplicación Xiaomi Home y contiene información importante sobre la activación de su patinete. Guarde este código.
- RU Этот QR-код для вашего саморката уникален, его также можно найти на этикетках, прикреплённых к блоку управления и к правой стороне деки. Он необходим для подключения саморката к приложению Mi Home/Xiaomi Home и содержит важную информацию о6 активации вашего саморката. Сохраните этот код.
- AR Xiaomi Home يستخدم لتفعيل التوتينة باستخدام الرمز الفريد الخاص بك وعلى الجهة اليمنى من المنصة يستخدم لتفعيل التوتينة باستخدام الرمز الفريد الخاص بك وعلى الجهة اليمنى من المنصة يستخدم لتفعيل التوتينة باستخدام الرمز الفريد الخاص بك وعلى الجهة اليمنى من المنصة يستخدم لتفعيل التوتينة باستخدام الرمز الفريد الخاص بك

- NL Deze QR-code is uniek voor uw step en staat ook op de labels die u op het bedieningspaneel en aan de rechterzijde van het plateau zijn aangebracht. Deze wordt gebruikt om de step te verbinden met de Xiaomi Home-app en bevat belangrijke informatie om uw step te activeren. Bewaar deze code op een veilige plek.
- UA Цей QR-код є унікальним для вашого саморката. Його також можна знайти на етикетках, прикріплених до панелі керування та на праву сторону платформи. Він потрібен, щоб підключити саморкат до додатку Xiaomi Home, і містить важливу інформацію про активацию саморката. Не втрачайте цей код.
- PT Este código QR é exclusivo da sua trottineta. Poderá também encontrá-lo nas identificações fixas ao painel de controlo e no lado direito da plataforma. O código é utilizado para ligar a trottineta à aplicação Xiaomi Home e contém informações importantes sobre a ativação da trottineta. Mantenha o código em segurança.
- CS Tento QR kód je jedinečný pro vaši koloběžku a najdete ho také na štítkech připevněných na ovládacím panelu a na pravé straně desky. Slouží k připojení koloběžky k aplikaci Xiaomi Home a obsahuje důležité informace o aktivaci koloběžky. Uchovávejte pramen tento kód k vaší bezpečí.

Do Not Remove



Made in China

Original instructions
Traduction de la notice originale