

GARLYN

Машина кухонная

S-550



Наведите камеру
телефона на QR-код
и смотрите
видеоинструкцию



РУКОВОДСТВО
ПОЛЬЗОВАТЕЛЯ



GARLYN

Поздравляем с покупкой новой кухонной машины GARLYN S-550!

Благодарим Вас за выбор продукции торговой марки **GARLYN**. Наши изделия разработаны в соответствии с высокими требованиями качества, функциональности и дизайна.

Перед установкой внимательно изучите данное руководство.

Производитель не несет ответственность за какие-либо травмы или ущерб, возникшие вследствие неправильной установки или эксплуатации. Сохраните руководство для дальнейшего использования. Правильная эксплуатация устройства значительно продлит срок его службы.

Узнать больше о компании **GARLYN** можно на сайте www.garlyn.ru.

Здесь Вы сможете заказать бытовую технику **GARLYN** и оригинальные аксессуары к ней, получить консультацию наших специалистов, а также найти адреса фирменных магазинов **GARLYN**.

Отдел заботы о клиентах GARLYN: 8 (800) 350-05-03 (доб. 2) (звонок по России бесплатный).

СОДЕРЖАНИЕ

МЕРЫ ПРЕДОСТОРОЖНОСТИ.....	3
Устройство прибора.....	6
Регулятор скорости работы.....	7
Дополнительные аксессуары.....	8
ПЕРЕД НАЧАЛОМ РАБОТЫ	9
Сборка прибора.....	9
Разборка прибора.....	11
ИСПОЛЬЗОВАНИЕ.....	12
Комплексная защита элементов M-Pro.....	13
УХОД И ОЧИСТКА	14
Хранение и транспортировка	15
УСТРАНЕНИЕ НЕИСПРАВНОСТЕЙ.....	16
ОТДЕЛ ЗАБОТЫ О КЛИЕНТАХ GARLYN.....	18
ТЕХНИЧЕСКИЕ ХАРАКТЕРИСТИКИ	19
КОМПЛЕКТАЦИЯ.....	21
УТИЛИЗАЦИЯ	22



Ваша безопасность очень важна для нас. Пожалуйста, прочитайте руководство пользователя перед началом использования прибора.

При работе с устройством будьте внимательны, осторожны и благоразумны. Описанные меры предосторожности и порядок действий не охватывают все возможные ситуации при его эксплуатации. Используйте прибор исключительно по прямому назначению. Любое действие, не соответствующее инструкциям, может привести к повреждению изделия или возникновению возможных травм или несчастных случаев.

МЕРЫ ПРЕДОСТОРОЖНОСТИ

Производитель не несет ответственности за повреждения/ущерб, вызванные несоблюдением требований по технике безопасности и правил эксплуатации прибора.

Прибор был разработан для бытового использования исключительно в домашних условиях, а также условиях, приближенных к домашним: помещения для персонала в магазинах, офисах и иных рабочих местах; в гостиницах, отелях и др. Используйте его только по назначению. Любое нецелевое использование изделия станет нарушением условий надлежащей эксплуатации. В этом случае производитель не несет ответственности за возможные последствия.

Используйте прибор с осторожностью и предупреждайте других пользователей о потенциальной опасности.

В случае передачи устройства третьему лицу данное руководство также должно быть передано.

ОСТОРОЖНО

- ▲ Не ремонтируйте и не заменяйте никакие из частей прибора самостоятельно.
- ▲ Не используйте прибор с поврежденным электрошнуром или электровилкой, а также после сбоя в работе, падения или повреждения любым способом. Случайное повреждение прибора может привести к неисправностям, не соответствующим условиям гарантии, а также к поражению электротоком. Все процедуры, кроме рекомендованных в настоящем руководстве, должны выполняться исключительно квалифицированными специалистами авторизованного сервис-центра.
- ▲ Не протягивайте электрошнур в дверных проемах или вблизи источников тепла. Следите за тем, чтобы он не перекручивался и не перегибался, не соприкасался с острыми и/или горячими предметами, не ставьте на него тяжелые предметы. Износ электрошнура может привести к короткому замыканию и поражению электрическим током.

- ▲ Для отключения прибора от электросети всегда беритесь за саму электровилку, не тяните за электрошнур.
- ▲ Используйте только комплектные оригинальные аксессуары и материалы, рекомендованные производителем.

ВНИМАНИЕ

- ▲ Перед подключением устройства к электросети проверьте, совпадает ли ее напряжение с номинальным напряжением питания прибора.
- ▲ Во избежание поражения электротоком не подключайте и не отсоединяйте электровилку мокрыми руками.
- ▲ Всегда отключайте устройство от сети перед установкой/снятием насадок, во время очистки, перемещения или после использования.
- ▲ Не используйте чашу в качестве посуды для приготовления пищи.
- ▲ Никогда не кладите в чашу непищевые предметы.
- ▲ Не оставляйте в чаше посторонние предметы, так как это приведет к поврежде-

нию насадок и самой чаши при запуске прибора и может стать причиной травмы.

- ▲ ЗАПРЕЩЕНО погружать прибор и электрошнур в воду или помещать их под струю воды или другой жидкости!
- ▲ Перед использованием очистите все элементы конструкции устройства, контактирующие с продуктами питания.

ПРЕДУПРЕЖДЕНИЯ

- ▲ Избегайте контакта с подвижными элементами устройства при использовании.
- ▲ Не оставляйте прибор без присмотра подключенным к электросети и/или во время работы. Перед проведением технического обслуживания или иных работ отключайте прибор от основного источника электропитания.
- ▲ Не эксплуатируйте устройство на открытом воздухе: попадание влаги или посторонних предметов внутрь корпуса может привести к повреждению прибора и/или поражению электрическим током.
- ▲ Во время переноса устройства держите его обеими руками.

- ▲ Не используйте агрессивные абразивные средства для очистки устройства.
- ▲ Упаковочный материал (пенопласт, пленка и прочее) может быть опасен для детей. Утилизируйте его в соответствии с местными правилами или храните в недоступном для детей месте.
- ▲ Дети младше 8 лет должны находиться вне пределов досягаемости прибора или под постоянным присмотром.
- ▲ Данное устройство могут использовать дети в возрасте от 8 лет и старше, лица с ограниченными физическими и сенсорными способностями, а также с нарушениями душевного здоровья или люди с недостатком опыта и знаний при условии, если они находятся под постоянным присмотром лица, ответственного за их жизнь, здоровье и благополучие, или если им провели полноценный инструктаж о безопасном использовании устройства с полным пониманием возможных опасностей.



В случае обнаружения каких-либо неполадок немедленно прекратите использование устройства.

УСТРОЙСТВО ПРИБОРА

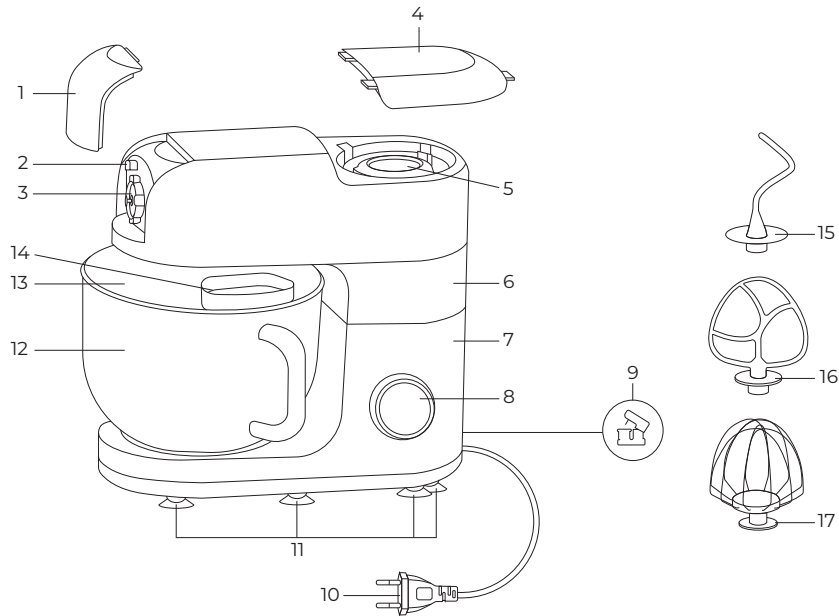



1. Защитная крышка блока для установки мясорубки/овощерезки (в комплектацию не входят)
2. Кнопка отсоединения мясорубки/овощерезки (в комплектацию не входят)
3. Блок для установки мясорубки/овощерезки (в комплектацию не входят)
4. Защитная крышка блока для установки кувшина блендера (в комплектацию не входят)
5. Блок для установки кувшина блендера (в комплектацию не входят)
6. Рабочая часть корпуса
7. Основание
8. Регулятор скорости работы
9. Кнопка фиксации рабочей части
10. Электрошнур
11. Ножки-присоски
12. Чаша с ручкой 4,8 л
13. Крышка
14. Отверстие для добавления ингредиентов
15. Насадка-крюк для замешивания теста
16. Насадка для смешивания
17. Насадка-венчик для взбивания

Регулятор скорости работы

Положение регулятора **0** – прибор выключен.

Положение регулятора **P** – импульсный режим. Подходит для короткого поэтапного смешивания.

Положения регулятора **1, 2** – скорости, рекомендованные для замешивания густого теста. Рекомендованное время работы – 5-10 минут. Рекомендованная насадка – насадка-крюк для замешивания теста .

Положения регулятора **3, 4** – скорости, рекомендованные для замешивания негустого бисквитного теста и различных пюре. Рекомендованное время работы – 5 минут. Рекомендованная насадка – насадка для смешивания .

Положения регулятора **5, 6** – скорости, рекомендованные для взбивания различных продуктов и ингредиентов. Рекомендованное время работы – 5 минут. Рекомендованная насадка – насадка-венчик для взбивания .

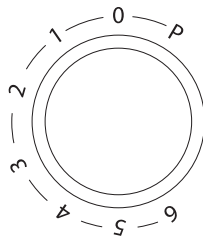

Дополнительные аксессуары

Оригинальные дополнительные аксессуары не входят в комплект поставки данного прибора и приобретаются отдельно на официальном сайте производителя garlyn.ru или в фирменных магазинах GARLYN.

Насадка «Мясорубка» для кухонной машины GARLYN S-350/S-500/S-550

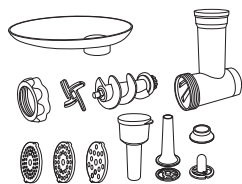

В дополнение к основному функционалу кухонной машины GARLYN можно использовать насадку-мясорубку. Качественный механизм способен справиться даже с самыми сложными продуктами, в комплекте име-

ется широкий набор насадок для домашних заготовок. Готовьте любимые виды фарша из мяса, рыбы, птицы и прочих продуктов. Интенсивность измельчения – на выбор пользователя.

Насадка «Овощерезка» для кухонной машины GARLYN S-350/S-500/S-550



Вы можете готовить закуски, заготовки и салаты в разы быстрее с помощью блока для измельчения. В комплект входят две терки с отверстиями разного диаметра, шинковка, компактная насадка с тремя видами ножей, а также толкатель.

Насадка «Блендер» для кухонной машины GARLYN S-350/S-550

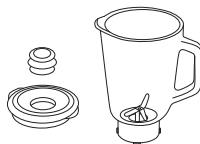

Расширьте функционал кухонной машины с помощью насадки-блендера с чашей из прочного стекла. Она идеально подойдет для приготовления коктейлей, смузи, крем-супов и колотого льда.

Материал чаши устойчив к термическим и механическим повреждениям, увеличенный объем позволяет готовить несколько порций блюд и напитков за одно применение. Сбоку есть удобная ручка для комфортного перемещения. Блендер накрывается крышкой с качественным уплотнителем для чистоты на рабочем пространстве кухни, а через специальный отсек можно добавлять ингредиенты, не останавливая работу блендера.

ПЕРЕД НАЧАЛОМ РАБОТЫ

Достаньте прибор и комплектующие из упаковки. Удалите все транспортировочные материалы и наклейки.



Обязательно сохраните на корпусе все предупреждающие наклейки и этикетку с серийным номером изделия.

Визуально убедитесь в отсутствии механических повреждений прибора.



Необходимо выдержать устройство 3 часа при комнатной температуре перед использованием, если оно подвергалось низким температурам при транспортировке.

При первом включении возможно появление постороннего запаха и небольшого количества дыма, также на разъемах насадок может находиться небольшое количество смазочного материала. Это не является неисправностью.

Перед эксплуатацией проведите очистку комплектующих в соответствии с разделом «УХОД И ОЧИСТКА».



Никогда не погружайте рабочую часть корпуса в воду для очистки во избежание риска поражения электрическим током.

СБОРКА ПРИБОРА

1. Для установки необходимой насадки, чаши, крышки слегка надавите на рабочую часть корпуса, а затем нажмите на кнопку фиксации (9). После этого рабочая часть поднимется.

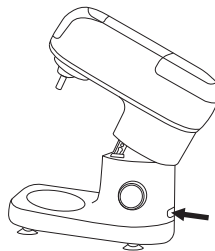

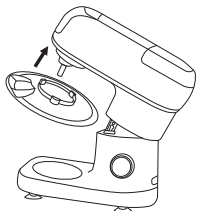

Если Ваш прибор подключен к электросети, при подъеме рабочей части регулятор скорости работы заблокируется. Устройство снова станет доступно для использования, только когда Вы опустите и зафиксируете рабочую часть. Для полной безопасности настоятельно рекомендуем подключать прибор к электросети только после завершения сборки.

2. Наденьте крышку чаши на выступ рабочей части.

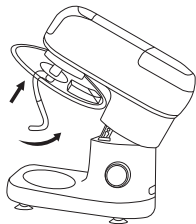

3. Установите необходимую Вам насадку (венчик для взбивания, крюк для замешивания теста, насадку для смешивания). Для этого наденьте насадку на ось, совместив выемку на насадке с выступом на оси, надавите на нее вверх и поверните насадку против часовой стрелки для надежной фиксации.



4. Поместите чашу с продуктами для смешивания в основание и плотно зафиксируйте ее, повернув до упора по часовой стрелке. Для Вашего удобства на корпусе прибора у основания для чаши нанесено обозначение  .

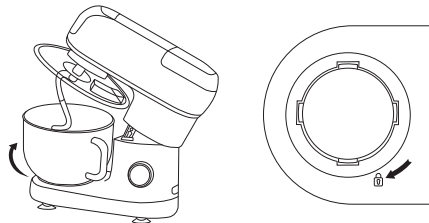

5. Приподнимите рабочую часть, нажмите на кнопку фиксации рабочей части (9) и опустите рабочую часть вниз, чтобы закрепить в рабочем положении.

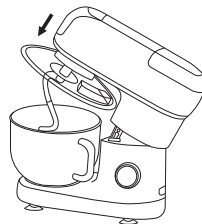

РАЗБОРКА ПРИБОРА

1. Надавите на рабочую часть корпуса, а затем нажмите на кнопку фиксации (9). После этого рабочая часть корпуса поднимется.
2. Снимите чашу с продуктами. Для этого поверните ее до упора против часовой стрелки и извлеките.

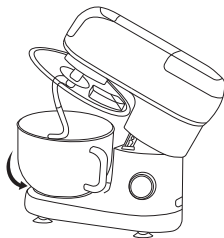

3. Извлеките использованную насадку (венчик для взбивания, крюк для замешивания теста, насадку для смешивания). Для этого слегка на-

жмите на насадку вверх, поверните ее по часовой стрелке и снимите с оси.

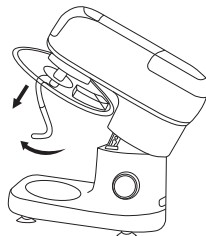

4. Снимите крышку чаши, потянув ее вниз.

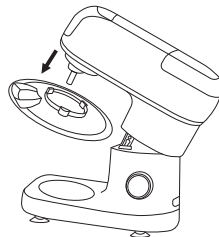

ИСПОЛЬЗОВАНИЕ



Держите руки и посуду вдали от движущихся насадок во время обработки пищевых продуктов.

Не меняйте насадки до тех пор, пока прибор не остановится и не будет отключен от электросети. При выключении кухонная машина может какое-то время продолжать работать.

Не помещайте руки в чашу во время работы устройства! Есть опасность травмирования вращающимися деталями!

Не включайте прибор с вращающимися насадками без установленной чаши!

Не используйте прибор непрерывно более 24 минут (при работе на скорости 6 – более 15 минут). После однократного использования кухонная машина должна охладиться в течение 15 минут.



Используйте скорость 1-2 для замешивания густого теста. Не используйте другие уровни скорости при замешивании, это может повредить Ваш прибор и привести к нарушению гарантийных условий.

Во избежание разбрызгивания продуктов рекомендуется всегда использовать прозрачную крышку.

Корпус устройства может вибрировать во время приготовления теста, если скорость превышает значение 3. Это нормально и не является неисправностью.

1. Поверните регулятор (8) по часовой стрелке, чтобы запустить прибор и перейти к выбору одной из 6 скоростей работы. Также Вы можете выбрать импульсный режим, повернув регулятор (8) против часовой стрелки в положение **P** и удерживая его.



ВНИМАНИЕ! Если во время работы на любой скорости Вы нажмете на кнопку фиксации (9) и поднимете рабочую часть, прибор остановит работу. Если после этого Вы опустите рабочую часть в рабочее положение, не переводя регулятор (8) в положение **0**, прибор не запустится снова. Чтобы запустить прибор, необходимо перевести регулятор (8) в положение **0**, и после этого снова выбрать одну из скоростей. Настоятельно рекомендуется не поднимать рабочую часть во время работы прибора!

2. После использования прибора переведите регулятор (8) в положение **0**, если вы работали на скоростях **1-6**, или просто перестаньте удерживать в повернутом положении регулятор (8), если Вы работали на импульсном режиме **P**, чтобы выключить прибор.
3. Отключите прибор от электросети. Разберите прибор и очистите его детали (см. разделы «Разборка прибора» и «УХОД И ОЧИСТКА»).



Насадке требуется какое-то время, чтобы полностью остановиться. Не начинайте разборку прибора до полной остановки вращения насадки.

КОМПЛЕКСНАЯ ЗАЩИТА ЭЛЕМЕНТОВ M-PRO



Устройство оснащено системой автоматического отключения в случае перегрева или перегрузки. Если во время работы мотор внезапно остановился, необходимо отсоединить устройство от электросети и дать ему остыть в течение 30 минут. Также следует освободить от продуктов блок мясорубки/овощерезки/чашу блендера, если они установлены, так как могла произойти перегрузка. После очистки соберите устройство заново. После подключения к электросети устройство вновь будет готово к работе.

УХОД И ОЧИСТКА

Перед очисткой убедитесь, что прибор отключен от электросети и полностью остыл.

Протрите внешнюю поверхность корпуса прибора влажной тканью или салфеткой, после чего дайте очищенной поверхности полностью высохнуть.

STOP ЗАПРЕЩЕНО погружать корпус в воду или помещать его под струю воды!

Запрещается использование абразивных средств при очистке устройства, а также агрессивных химических веществ, применение которых не рекомендовано для очистки предметов, контактирующих с продуктами питания.

Все детали, кроме корпуса, можно мыть вручную в теплой воде с помощью моющих средств для посуды.

STOP Не используйте посудомоечную машину, чтобы не повредить детали прибора!

Просушите все части прибора на воздухе или с помощью сухой мягкой ткани.

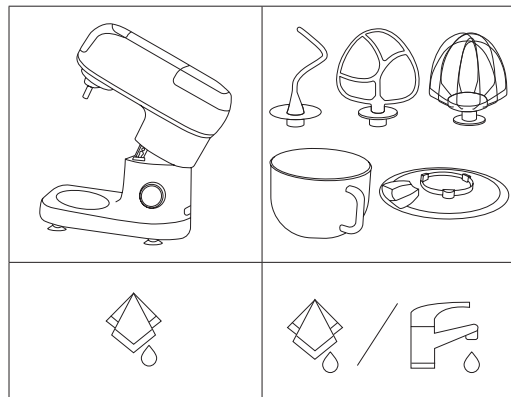

ХРАНЕНИЕ И ТРАНСПОРТИРОВКА

- Перед хранением и транспортировкой устройства необходимо разобрать, тщательно очистить и полностью просушить.
 - Хранение допускается в сухом и хорошо вентилируемом помещении вдали от источников огня, нагревательных приборов и прямых солнечных лучей. Храните прибор в чистом и сухом состоянии, в недоступном для детей месте.
 - Электрические устройства транспортируют всеми видами транспорта в соответствии с правилами перевозки грузов, действующими на транспорте конкретного вида. При перевозке устройства используйте оригинальную заводскую упаковку.
 - Транспортировка должна осуществляться только в крытом транспорте.
 - Устройство должно быть правильно упаковано и закреплено во избежание самопроизвольного перемещения в процессе транспортировки.
 - Транспортировка устройства должна исключать возможность непосредственного воздействия на него атмосферных осадков и агрессивной внешней среды.
- При осуществлении транспортировки и хранения устройства запрещается подвергать его механическим воздействиям извне, так как они могут привести к повреждению устройства, нарушению его конструкции или повреждению внешней упаковки.
 - При хранении и транспортировке запрещено допускать попадание воды и иных жидкостей на упаковку устройства или внутрь упаковки.
 - При проведении погрузочно-разгрузочных работ требуется осторожность.

УСТРАНЕНИЕ НЕИСПРАВНОСТЕЙ

Неисправность	Возможные причины	Решения
Устройство не включается	Отсутствует подключение к электросети	Подключите устройство к электросети
	Источник питания неисправен	Подключите устройство к другому источнику питания
	Устройство собрано неправильно	Убедитесь в правильной установке всех частей устройства
	Рабочая часть корпуса не опущена	Нажмите на кнопку фиксации рабочей части и опустите рабочую часть
	Не установлена защитная крышка блока для установки кувшина блендера	Установите защитную крышку блока для установки кувшина блендера
Сильная вибрация и/или шум прибора при работе	Продукты нарезаны слишком крупно	Нарезайте продукты более мелкими кусочками перед измельчением
	Тесто слишком густое	Сделайте тесто более жидким

Прибор самостоятельно отключился в процессе работы	Сработала комплексная защита элементов M-Pro	Отключите устройство от электросети и дайте ему остыть в течение 30 минут
		Разберите прибор и очистите его (см. раздел «УХОД И ОЧИСТКА»)
В процессе использования устройства появился посторонний запах	На некоторые части устройства нанесено защитное покрытие	Запах исчезнет после нескольких включений
Потемнение или повреждение покрытия металлических элементов	Нарушение условий эксплуатации (использование посудомоечной машины и/или абразивных чистящих средств при очистке металлических элементов)	Следуйте инструкциям раздела «УХОД И ОЧИСТКА»
		Нарушение условий эксплуатации не является гарантийным случаем. Обратитесь в фирменный магазин GARLYN или на сайт www.garlyn.ru

I Если неисправность не удалось устранить, обратитесь за консультацией в авторизованный сервисный центр или в отдел заботы о клиентах GARLYN. Все ремонтные работы должны производиться квалифицированными специалистами в сервисном центре.

ОТДЕЛ ЗАБОТЫ О КЛИЕНТАХ GARLYN

КАК СВЯЗАТЬСЯ

Чтобы получить ответы на все интересующие Вас вопросы, обратитесь в наш отдел заботы о клиентах.

Наши специалисты с радостью помогут решить любые возникшие проблемы и ответят на самые неожиданные вопросы.

Мы также будем рады Вашим предложениям о том, как еще мы можем улучшить наши товары и сделать их максимально удобными и надежными.

С заботой о Вас!

Телефон: 8 (800) 350-05-03 (доб. 2)

Почта: info@garlyn.ru

График работы: ежедневно с 10 до 20.

ТЕХНИЧЕСКИЕ ХАРАКТЕРИСТИКИ

Тип товара	машина кухонная
Товарный знак.....	Garlyn
Модель	S-550
Напряжение.....	220-240 В, 50 Гц
Номинальная мощность	1300 Вт
Максимальная мощность двигателя.....	1500 Вт
Управление	электронное
Объем чаши.....	4,8 л
Количество скоростей.....	6
Скорость вращения насадок.....	50-200 об/мин
Скорость вращения двигателя.....	3900-14000 +/- 10% об/мин
Комплексная защита элементов M-Pro	есть
Плавная регулировка скорости	есть
Импульсный режим.....	есть
Материал корпуса.....	пластик
Материал чаши.....	нержавеющая сталь

Прорезиненные ножки-присоски.....	есть
Защита от поражения электротоком.....	класс II
Длина электрошнура.....	1 м
Габаритные размеры.....	360 X 320 X 253 мм
Вес нетто.....	6,3 кг
Срок службы.....	3 года

КОМПЛЕКТАЦИЯ

Кухонная машина	1 шт.
Чаша с крышкой	1 шт.
Насадка для смешивания.....	1 шт.
Насадка-венчик для взбивания	1 шт.
Насадка-крюк для замешивания теста.....	1 шт.
Руководство пользователя	1 шт.
Краткая инструкция пользователя	1 шт.
Гарантийный талон.....	1 шт.

I *Производитель, постоянно улучшая и совершенствуя свою продукцию, оставляет за собой право вносить конструктивные изменения в спецификацию и дизайн товара, не ухудшающие его качество, без предварительного уведомления об этих изменениях.*

УТИЛИЗАЦИЯ



Внимание! После окончания срока службы в соответствии с экологическими требованиями не выбрасывайте прибор вместе с бытовыми отходами. Передайте его в специализированный пункт для дальнейшей утилизации. Этим Вы сможете защитить окружающую среду.

Отходы, образующиеся при утилизации изделий, подлежат обязательному сбору с последующей утилизацией в установленном порядке и в соответствии с действующими требованиями и нормами отраслевой нормативной документации, в том числе в соответствии с СанПиН 2.1.7.1322-03 «Гигиенические требования к размещению и обезвреживанию отходов производства и потребления».



Товар сертифицирован в соответствии с Федеральным законом «О техническом регулировании» и соответствует требованиям Технического регламента Таможенного союза ТР ТС 004/2011 «О безопасности низковольтного оборудования», Технического регламента Таможенного союза ТР ТС 020/2011 «Электромагнитная совместимость технических средств», Технического регламента Евразийского экономического союза «Об ограничении применения опасных веществ в изделиях электротехники и радиоэлектроники» ТР ЕАЭС 037/2016.

Гарантийный срок: 12 месяцев с даты продажи изделия
Дату изготовления Вы можете найти на корпусе устройства
Спроектировано и разработано компанией Garlyn
Сделано в Китае

Изготовитель: GUANGDONG LINK PLUS ELECTRIC APPLIANCES TECHNOLOGY CO., LTD

Адрес изготовителя: No. 1101 Lingde, Ronggui, Shunde, Foshan, Guangdong, China

Импортер: ООО «СМАРТТЕХИМПОРТ»

Адрес компании импортера: 196006, г. Санкт-Петербург, Новорощинская ул., д. 4, лит. А, офис 819-2

The background of the entire image is a repeating geometric pattern of triangles. The triangles are arranged in a grid where each row consists of alternating upward-pointing and downward-pointing triangles. The colors are a vibrant orange and a solid black, creating a high-contrast, visually busy texture.

www.garlyn.ru
S-550-UM-01-STI